AVISO: Este manual contiene informaciones sobre limitaciones referentes a la utilización y al funcionamiento del producto y informaciones sobre las limitaciones de las responsabilidades del fabricante. Todo el manual debe leerse atentamente.

PC1616/PC1832/PC1864 versión 4.5

Guía de instalación

PowerSeries™

SISTEMA DE SEGURIDAD



Índice

| Sección | Descripción | Página |
|-------------------|--|-----------|
| | Recomendaciones para la colocación de detectores de humo y CO | 1 |
| 1 | Especificaciones del producto | 2 |
| 2 | Instalación y cableado | 3 |
| 2.1 | Conexión del bus | 5 |
| 2.2 | Conexión de zonas | 5 |
| 2.3 | Expansores de zonas | 5 |
| 2.4 | Conexión de campanilla | 5 |
| 2.5 | Conexión de alimentación AUX..... | 6 |
| 2.6 | Conexión PGM | 6 |
| 2.7 | Diagrame del detector de CO | 6 |
| 2.8 | Conexión de línea telefónica | 6 |
| 2.9 | Conexión a tierra | 7 |
| 2.10 | Batería | 7 |
| 2.11 | Conexión CA | 7 |
| 3 | Comandos del usuario | 8 |
| 3.1 | Arme en modo Away (Ausente)..... | 8 |
| 3.2 | Arme en modo Stay (Presente) | 8 |
| 3.3 | Desarme | 8 |
| 3.4 | Comandos [*] | 8 |
| 3.5 | Teclas de función | 10 |
| 4 | Programación | 11 |
| 4.1 | Como programar | 11 |
| 4.2 | Programación de opciones de conmutación | 11 |
| 4.3 | Programación de datos decimales y hexadecimales | 11 |
| 4.4 | Como salir de la programación..... | 11 |
| 4.5 | Visualizando la programación | 12 |
| 4.6 | Programación DLS | 12 |
| 4.7 | Diagnóstico de la tensión de la batería DLS | 12 |
| 5 | Descripciones de la programación | 13 |
| 6 | Planillas de programación | 29 |
| Apéndice A | Formatos de los códigos de transmisión (Contact ID, SIA) | 54 |
| Apéndice B | Guía de solución de problemas | 56 |
| Apéndice C | Programación de modelos | 60 |
| Apéndice D | Opciones de formato del comunicador | 63 |
| | Instrucciones de seguridad para el personal de mantenimiento | 66 |

Recomendaciones para la colocación de detectores de humo y CO

La siguiente información constituye únicamente una recomendación general y se aconseja consultar los códigos y reglamentos locales contra incendios para ubicar e instalar las alarmas de humo y de CO.

Detectores de humo

Hay estudios que indican que todos los incendios hostiles que se producen en viviendas generan humo en mayor o menos medida. Las cantidades de humo detectables preceden a los niveles de calor detectables en la mayoría de casos. Las alarmas de humo deben instalarse fuera de las áreas de descanso y en cada planta de la vivienda.

DSC recomienda la instalación de más alarmas de humo de las necesarias para una mínima protección. Entre las otras áreas que deben protegerse se incluyen: el sótano; los dormitorios, sobre todo si en ellos duermen fumadores; el comedor; las habitaciones con humo y de usos múltiples; y las entradas que no estén protegidas por las unidades necesarias.

En techos lisos, los detectores pueden espaciarse 9,1 m (30 pies) como recomendación. Puede que sean necesarios otros espaciamientos en función de la altura del techo, el flujo de aire, la existencia de vigas, techos sin aislamiento, etc. Consulte el Código nacional de alarmas contra incendios NFPA 72, CAN/ULC-S553-M86 u otra normativa nacional pertinente para conocer las recomendaciones de instalación.

- No coloque los detectores de humo en lo alto de techos puntiagudos o a dos aguas; los espacios muertos de estas zonas pueden impedir la detección de humo.
- Evite áreas con turbulencias de aire, como son cerca de puertas, ventiladores o ventanas. El movimiento rápido del aire alrededor del detector puede impedir que entre el humo en el detector.
- No coloque los detectores en lugares con mucha humedad.
- No coloque los detectores en lugares cuya temperatura supere los 38 °C (100°F) o descienda por debajo de los 5 °C (41°F).
- Los detectores de humo deben instalarse siempre según la norma NFPA 72, el Código nacional de alarma contra incendios. Los detectores de humo deben colocarse siempre de acuerdo con lo siguiente:

'Los detectores de humo se instalarán fuera de cada una de las áreas de descanso e inmediatamente junto a los dormitorios y en cada una de las plantas añadidas de la unidad de vivienda familiar, incluidos los sótanos, pero exceptuando los entresuelos y los áticos aún sin acabar. En nuevas construcciones, se instalará también un detector de humo en cada dormitorio.' 'Disposición dividida en niveles: Se precisan detectores de humo en las zonas indicadas. Los detectores de humo son opcionales cuando no haya una puerta entre la sala de estar y la sala de juegos.'



Figura 1



Figura 2

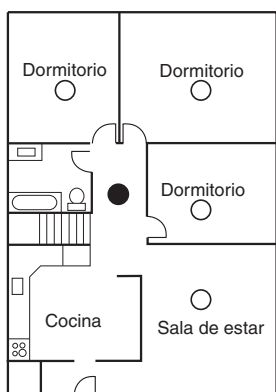

Figura 3

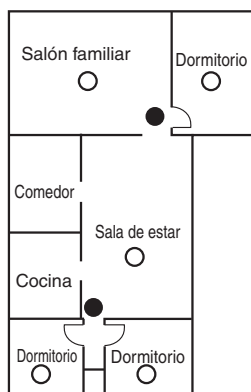

- Detectores de humo para mayor protección
- Detectores de humo para protección mínima

Figura 3a

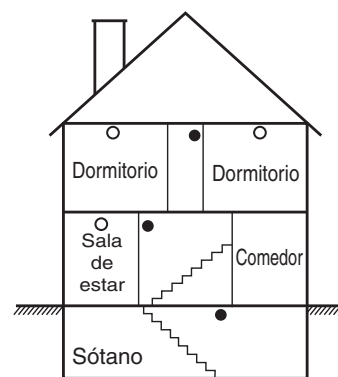
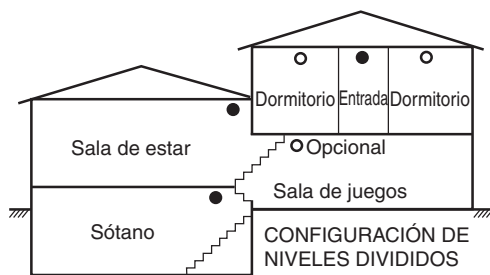
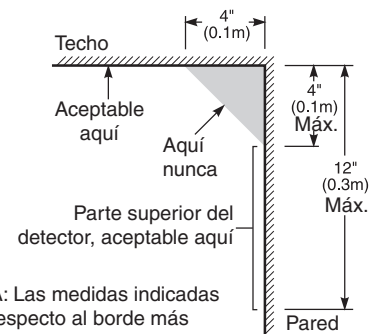

NOTA: Las medidas indicadas son respecto al borde más próximo al detector

Figura 4

Detectores de CO

El monóxido de carbono (CO) se mueve libremente por el aire. Los lugares recomendados son las áreas de descanso de la vivienda o lo más cerca posible de ellas. El cuerpo humano es muy vulnerable a los efectos del CO mientras duerme. Para obtener la máxima protección, debe colocarse una alarma de CO fuera de las principales áreas de descanso o en cada nivel de la vivienda. La Figura 5 muestra los lugares recomendados de la vivienda. El sensor electrónico detecta el monóxido de carbono, mide su concentración y hace sonar la alarma antes de que se alcancen niveles potencialmente perjudiciales.

NO coloque la alarma de CO en las siguientes áreas:

- Donde la temperatura pueda descender por debajo de los -10 °C o pueda superar los 40 °C.
- Cerca de humos desprendidos por disolventes de pintura.
- A 1,5 metros (5 pies) de aparatos con llamas, como pueden ser hornos, estufas y chimeneas.
- En salidas de gases de escape de motores de gas, rejillas de ventilación, tiros de humos o chimeneas.
- No debe colocarse cerca del tubo de escape de automóviles, ya que se dañará el detector.



Figura 5

Sección 1: Especificaciones del producto

Especificaciones de los equipos de control y indicación

Configuración de zonas

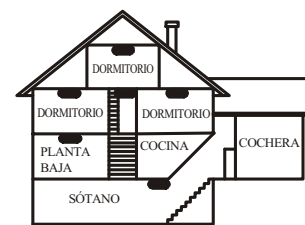
- 36 tipos de zonas, 12 atributos para zonas programables
- Posibilidades de configuración de zonas: normalmente cerradas, EOL (Fin de línea) simple y DEOL (Fin de línea Doble) supervisado
- Expansión de zona con hilo (totalmente supervisada) disponible utilizando el Modelo PC5108 (Módulo de Expansión de Ocho Zonas)
- Una inserción de zona disponible en los teclados
- Expansión de zonas inalámbricas (totalmente supervisada) disponible utilizando el Modelo PC5132 (Receptor RF, operando a 433 MHz)
- 2 particiones independientes (Max.) disponibles para PC1616
- 4 particiones independientes (Max.) disponibles para PC1832
- 8 particiones independientes (Max.) disponibles para PC1864
- 8 teclados separados (Max.)

Códigos de Acceso

- Hasta 97 códigos de acceso: 94 usuarios (nivel 2), un código maestro del sistema (nivel 3), un código de instalador (nivel 3), y un código de mantenimiento
- Atributos programables para cada código de usuario (consulte la *Guía del Usuario* para detalles)
- 1.000.000 de variaciones del código de acceso (utilizando códigos de 6 dígitos)
- Códigos de coacción que derivan del código del usuario +/- 1 dígito no son permitidos

Salida del Dispositivo de Advertencia

- Limitado a 12VCC, 700 mA, supervisado (debe utilizarse resistor EOL)
- Salida programable como continua, pulsada o tres toques (según ISO 8201)
- La notificación de alarma de incendio tiene prioridad sobre notificación de alarma de hurto

Memoria

- Memoria CMOS EEPROM
- Retiene la programación y el status del sistema en la falla de la CA o batería
- Retención de los datos: 20 años min.

Salidas Programables (PGMs)

- Hasta 14 salidas programables (PGM) con 38 opciones
- Salidas PGM son del tipo recolector abierto y con conexión de tierra cuando son accionadas
- Una salida de alta corriente (300mA) con capacidad para conexión de detector de humo de 2 hilos en la tarjeta de control principal (PGM2)
- Ocho salidas adicionales de baja corriente (50mA) disponibles utilizando el Modelo PC5208
- Cuatro salidas de alta corriente (500mA) disponibles utilizando el Modelo PC5204

Fuente de Alimentación

- 1.7A regulado, supervisado y integrado a la unidad de control
- Tipo A según Estándar EN50131-6
- Límites de entrada: 220V-240 Vca, 50/60 Hz, 200 mA
- Transformador necesario, armado dentro de la misma caja, permanentemente conectado
- Límites del secundario del transformador: 16,5 Vca, 40 VA min
- Tensión de salida AUX: 12Vcc, -15%/+10% cuando la tensión de entrada CA es 85% a +110% de valor nominal y la corriente de salida es 0,0A – 0,5A max.
- Tensión de ripple de salida: 270 mVp-p máx.
- Dispositivo de almacenamiento: Batería recargable, límite de 12VCC
- Capacidad de la batería: 4Ah, 7Ah, 14Ah (2 x 7Ah) ó 24 Ah (2 x 12Ah)

- Tiempo máximo en reposo 24Ah (cuando utilizando batería de capacidad de 14Ah y corriente AUX limitada a 480mA máx.). Consulte el Manual de Instalación, Sección 8 Batería.
- Tiempo de recarga 48h
- Corriente de recarga programable: Baja 400 mA, Alta 700 mA
- Límite de indicación de problema de batería baja 11.1 V cc
- Protección contra descarga total de la batería (corta alimentación a 9.5 V cc)
- Consumo de corriente de la tarjeta principal: 85mA (estado definido y no-definido)
- Fusibles rearmables (PTC) utilizados envés de fusibles de reemplazo
- Supervisión para pérdida de la fuente de alimentación primaria (Falla de CA), falla o baja tensión en la batería (Problema de Batería) con indicación en el teclado
- Reloj interno vinculado a la frecuencia de la alimentación CA

Condiciones Ambientales de Operación

- Límites de temperatura: -10°C a +55°C
- Humedad relativa: 93% sin condensación

Especificaciones del Teclado Remoto

- Cada teclado tiene 5 teclas de funciones totalmente programables (consulte la Sección [000] en la sección de programación).
- Teclados versión "T" tienen protección antiviolación.

Especificación del Equipo Transmisor de Alarma (ATE)

- Marcador digital integrado a la tarjeta de control principal
- Soporta la mayoría de los formatos: SIA, ID de Contacto, 20 BPS y Marcación Residencial
- Atiende los requisitos para equipos de Telecomunicaciones TS103 021-1, -2, -3

Fallas en la Supervisión del Sistema

El PC1616/PC1832/PC1864 monitorea continuamente una determinada cantidad de condiciones de problemas posibles y provee indicación audible y visual en el teclado. Múltiples señales son indicadas utilizándose los botones de desplazamiento en el teclado LCD (sin atribución de prioridad) o por diferentes luces en los teclados de LED. Las condiciones de problemas incluyen:

- Falla en la Alimentación CA
- Problemas por Zona
- Problema de Incendio
- Problema en la línea telefónica
- Condición de Batería Baja
- Problema en la Salida de Campanilla
- Sobreposición de RF
- Pérdida del Reloj Interno
- Falla en el Suministro de Alimentación AUX
- Anti-Violación por Zona
- Falla en la comunicación
- Falla del Módulo (Supervisión o Antiviolación)

Recursos Adicionales

- Inhibición automática (desactivación de la zona) para Alarma, Antiviolación, Señales de Problema después de 3 ocurrencias en determinado intervalo de tiempo (consulte la sección [377]), alarmas Opción [1], [2] antiviolaciones, [3] problemas
- Opción de trabamiento del teclado programable (consulte la sección [012])
- Memoria para 500 Eventos con registro de fecha y hora

Cajas

La tarjeta principal PC1616/PC1832/PC1864 puede instalarse en las siguientes cajas metálicas: Llaves para prevención contra violación también pueden ser instaladas en todas las cajas, incluyendo una protección para abertura de puerta y/o remoción de posición de montaje. Las puertas pueden ser protegidas también utilizando tornillos y cerraduras.

- Modelo PC5003C (puerta amovible) construido en acero 22Ga, pintado, dimensiones: 248mm(P) x 298mm(A) x 76mm(A), peso: 1500g.
- Modelo Power UC1 construido en acero 18Ga, pintado, dimensiones: 315mm(P) x 319mm(A) x 100mm(A), peso: 3150g.

Sección 2: Instalación y cableado

Esta Guía de Instalación provee las informaciones básicas de instalación, conexión y programación necesarias para programar los paneles de control PC1616, PC1832 y PC1864 PowerSeries.

Este producto cumple la siguiente normativa: Directiva EMC 2004/108/CE basada en los resultados obtenidos al utilizar normas armonizadas de conformidad con el artículo 10(5), Directiva R&TTE 1999/5/CE basada en el siguiente Anexo III de la directiva y Directiva LVD 2006/95/CE basada en los resultados obtenidos al utilizar normas armonizadas.

Resumen técnico

Este producto está en conformidad con los requisitos de equipos de la clase II, grado 2, según las normas EN50131-1:1997, TS50131-3:2003 y EN50131-6:1997. Este dispositivo es adecuado para el uso en sistemas con las opciones de notificación a continuación.

el A (uso de dos dispositivos de advertencia y marcador interno necesario)

el B (dispositivo de advertencia con auto-alimentado y marcador interno necesario)

el D (uso del comunicador Ethernet codificado DSC, modelo T-Link TL250, TL260, TL260GS, GS2060 necesario).

| CARACTERISTICAS | | PC1616 | PC1832 | PC1864 |
|---|---|---------------------------------------|---------------------------------------|---------------------------------------|
| COMPONENTES SUMINISTRADOS Ctd 1 <input type="checkbox"/> Caja Ctd 1 <input type="checkbox"/> Módulo PC Ctd 1 <input type="checkbox"/> Guía de instalación Ctd 1 <input type="checkbox"/> Manual del usuario Ctd 2 <input type="checkbox"/> Identificación de la caja Ctd 1 <input type="checkbox"/> Conector de la puerta de la caja Ctd 4 <input type="checkbox"/> Espaciadores Ctd 16 <input type="checkbox"/> Resistores de 5,6 K Ω Ctd 1 <input type="checkbox"/> Resistor de 2,2 K Ω Ctd 1 <input type="checkbox"/> Resistor de 1,0 K Ω Ctd 1 <input type="checkbox"/> Conjunto para conexión de tierra | Zonas en la tarjeta | 6 | 8 | 8 |
| | Zonas con hilo | 16 (1xPC5108) | 32(3xPC5108) | 64 (7xPC5108) |
| | Zonas inalámbricas | 32 | 32 | 32 |
| | Soporte para zonas de teclado | ✓ | ✓ | ✓ |
| | Salidas PGM en la tarjeta | PGM 1 – 50 mA PGM 2 – 300 mA | PGM 1 – 50 mA PGM 2 – 300 mA | PGM 1, 3, 4 – 50 mA PGM 2 – 300 mA |
| | Expansión PGM | 8x50 mA (PC5208) 4x500 mA (PC5204) | 8x50 mA (PC5208) 4x500 mA (PC5204) | 8x50 mA (PC5208) 4x500 mA (PC5204) |
| | Teclados | 8 | 8 | 8 |
| | Particiones | 2 | 4 | 8 |
| | Códigos de usuario | 47 + Código maestro | 71 + Código maestro | 94 + Códigos maestros |
| | Memoria de eventos | 500 eventos | 500 eventos | 500 eventos |
| | Transformador necesario | 16,5 V CA/40 VA | 16,5 V CA/40 VA | 16,5 V CA/40 VA |
| | Batería necesaria | 4 Ah/7 Ah/14 AHr | 4 Ah/7 Ah/14 AHr | 4 Ah/7 Ah/14 AHr |
| | Salida de campanilla | 12 V/700 mA (cont.) | 12 V/700 mA (cont.) | 12 V/700 mA (cont.) |
| | ESPECIFICACIONES Rango de temperatura..... 0°C-49°C Humedad (Máx.).....Humedad relativa de 93% Alimentación..... 16,5 V CA/40 VA @60 Hz Consumo de corriente (Panel).110 mA (nominal) Salida Aux+ 11,1-12,6 V CC/500mA Salida de la campanilla.. 11,1-12,6 V CC/700 mA | | | |

DISPOSITIVOS COMPATIBLES

| Teclados (Compatibles con todos los teclados PowerSeries anteriores) | Módulos |
|--|--|
| Teclado PK5500 125 mA (máx.) | T-Link TL-250/TL300 275/350 mA |
| Teclado PK5501 125 mA (máx.) | GS2060/GS2065 (GPRS/GSM) 65mA |
| Teclado con LED PK5508 125 mA (máx.) | GS2060-SM (GPRS) 90mA |
| Teclado con LED PK5516 125 mA (máx.) | TL260GS/TL265GS (Ethernet/GPRS) 100mA |
| Teclado con LCD de mensajes fijos LCD5511 85 mA (máx.) | TL260-SM (Ethernet) 100mA |
| Teclado con LED de 8 zonas LED5511Z 100 mA (máx.) | TL260GS-SM (Ethernet/GPRS) 120mA |
| Teclado RFK5500..... 135 mA (máx.) | Interfaz de 2 hilos PC5100... 40 mA más dispositivos hasta 170 mA máx. |
| Teclado RFK5501..... 135 mA (máx.) | Receptor inalámbrico PC5132-433 125 mA |
| Teclado RFK5508..... 135 mA (máx.) | Receptor inalámbrico RF5108-433 125 mA |
| Teclado RFK5516..... 135 mA (máx.) | Expansor de zona PC5108 30 mA |
| Cajas | Fuente de alimentación PC5200 20 mA |
| PC5003C (puerta amovible) 248x298x78mm | Fuente de alimentación PC5204 con 4 salidas programables .30 mA |
| Model Power UC1 315x 319x100mm | Módulo de salida programable de baja corriente PC5208 50 mA |
| | Módulo de interfaz telefónica Escort5580 130 mA |

Instalación

Inicie la instalación armando los módulos adicionales en la caja utilizando los espaciadores proveídos y, enseguida, arme la caja en un lugar seco protegido con acceso a la alimentación CA no llaveada. Instale el hardware en la secuencia indicada en las páginas a continuación. **NO** conecte la alimentación hasta que la instalación esté lista.

Diagrama de cableado para PC1616/1832/1864

1. Insiera el espaciador en la perforación de montaje de la caja en el lugar deseado. Fíjelo en el lugar.
2. Posicione las perforaciones de montaje de la tarjeta de circuito impreso sobre los espaciadores. Presione firmemente la tarjeta para fijarla en el lugar.

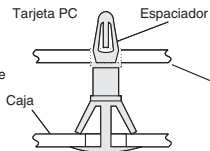

220-240 VCA, 50/60 Hz, 200 mA

¡IMPORTANTE!

Se debe mantener una separación mínima de 6,4 mm en todos los puntos entre las CONEXIONES DE BATERÍA/CA y todas las demás conexiones.

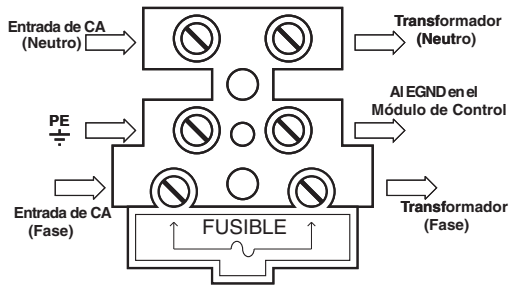

Vista de la Caja PC5003C
Utilice el Modelo Power UC1 para la instalación de (2) Baterías

IMPORTANTE:

1. Este equipo, Controlador de Alarma PC1616/1832/1864/ETC, se debe instalar y utilizar en un ambiente que tenga un grado de contaminación máxima 2, y categoría II de sobretensión. LUGARES NO PELIGROSOS, solamente para uso interno. El equipo es FIJADO y PERMANENTEMENTE CONECTADO y está proyectado para que sea instalado solamente por personal de mantenimiento; [personal de mantenimiento está definido como la persona que tiene el entrenamiento técnico apropiado y experiencia necesaria para evitar riesgos a los cuales estará expuestos en la realización de tareas y mediciones, para minimizar los riesgos a esta persona u otras personas.]
2. Se debe hacer la conexión a la fuente de alimentación principal en conformidad con las normas y reglamentaciones de las autoridades locales: En el Reino Unido, siguiendo la BS6701. Debe proveerse un dispositivo de desconexión apropiado como parte de la instalación en edificio. Donde no sea posible confiar en la identificación de NEUTRO en la ALIMENTACIÓN PRINCIPAL CA, el dispositivo de desconexión debe desconectar simultáneamente ambos polos (FASE y NEUTRO). El dispositivo debe desconectar la alimentación durante el funcionamiento.
3. Se debe fijar la caja del equipo en la estructura del edificio antes de la operación.
4. Se debe encaminar el cableado interno de forma que prevenga:
 - Tensión excesiva en el cable y en las conexiones de terminación;
 - Conexiones de terminaciones con holguras;
 - Daño en el aislamiento del conductor.
5. Deben desecharse las baterías usadas, según los reglamentos de aprovechamiento de la basura y reciclado aplicables al mercado aplicable.
6. Antes de hacer el MANTENIMIENTO, DESCONECTE la CONEXION TELEFONICA.

ADVERTENCIA:
Alta tensión. Desconecte la alimentación y las líneas telefónicas antes del mantenimiento.

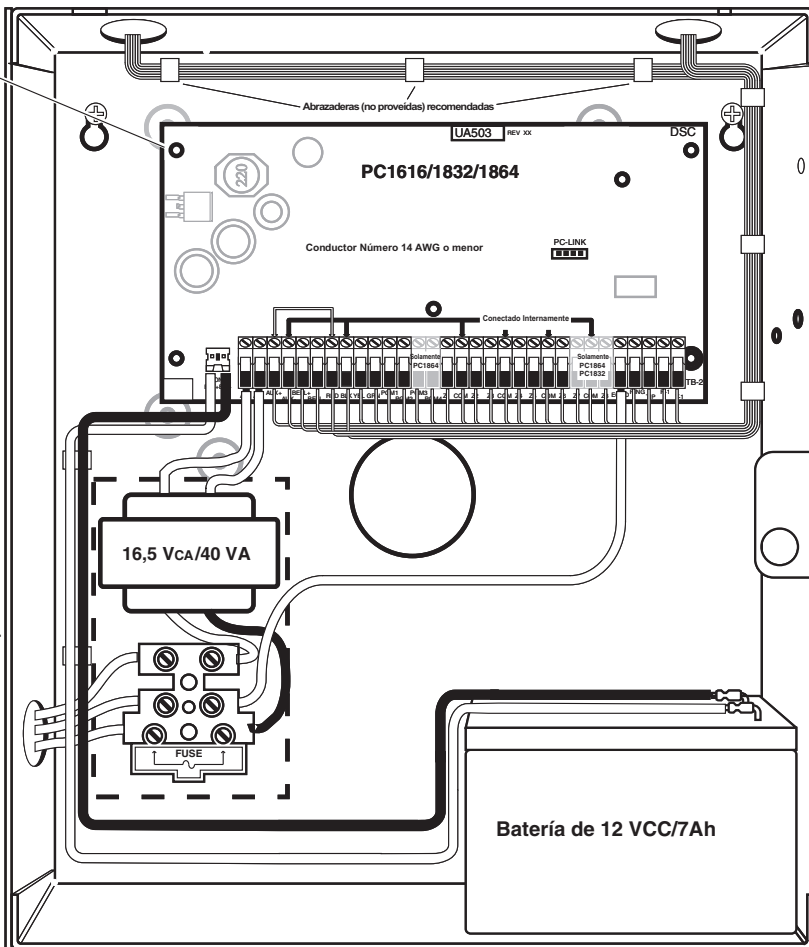

ADVERTENCIA: conexiones incorrectas pueden resultar en falla u operación no apropiada del PTC. Inspeccione los cables y certifíquese que las conexiones estén correctas antes de energizar.

NO pase cualquier cable sobre las tarjetas de circuito impreso. Mantenga una separación de, por lo menos, 25,4 mm.

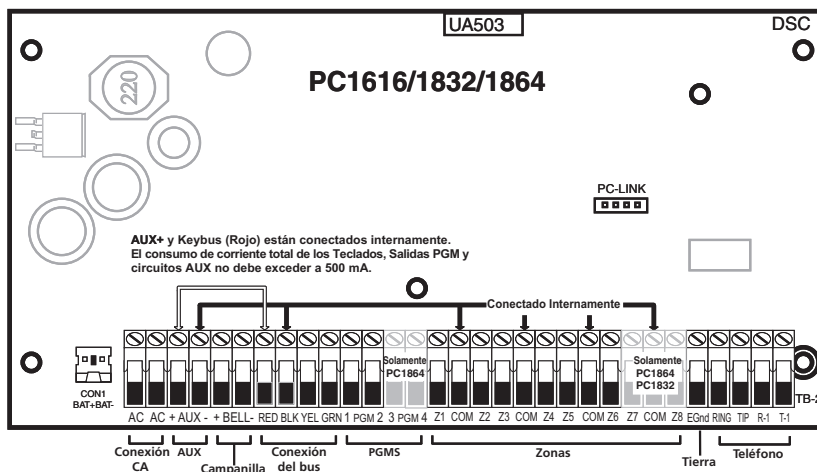

2,1 Conexión del bus

El bus de 4 hilos (rojo, negro, amarillo y verde) es la conexión de comunicación entre el panel de control y todos los módulos. Los 4 terminales KEYBUS en todos los módulos deben estar conectados en los 4 terminales KEYBUS del panel de control principal.

Se deben seguir las siguientes recomendaciones al conectar el bus:

- Cable de 22 AWG mínimo, máximo 18 AWG (2 cables trenzados preferentemente).
- **NO** utilice cable blindado.
- Los módulos pueden conectarse todos directamente al panel de control principal, conectados en serie o pueden ser derivados en T, considerándose que la distancia máxima del panel de control hasta cualquier módulo no deba exceder 305 m.
- No se deben utilizar más que 915 m de cable total.

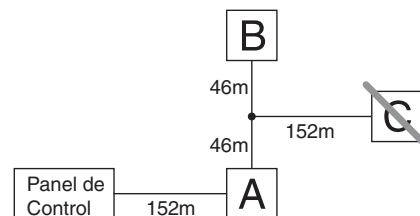

2.2 Conexión de zonas

Las zonas pueden conectarse a contactos Normalmente Abiertos o Normalmente Cerrados, con resistor Fin de línea Simple (SEOL) o resistor de Fin de línea Doble (DEOL). Observe las siguientes recomendaciones:

- Cable de 22 AWG como mínimo, 18 AWG como máximo
- **NO** utilice cable blindado
- La resistencia de la extensión del cableado no debe exceder 100Ω. Consulte la siguiente tabla.

| Tabla de cableado de la zona de hurto | |
|---|---|
| Diámetro del cable | Extensión máxima del cable para el resistor de fin de línea (pies/metros) |
| 22 | 3000 / 914 |
| 20 | 4900 / 1493 |
| 19 | 6200 / 1889 |
| 18 | 7800 / 2377 |
| Los números están basados en la resistencia máxima del cable de 100 ohmios. | |

- Sección [001-004] Selecciona la Definición de la Zona
- Sección [013] Opción [1] Selecciona Normalmente Cerrado o resistor de fin de línea (EOL)
- Sección [013] Opción [2] Selecciona resistor EOL Simple o EOL Doble.
- Sección [101]-[108] Opción [14], [15], [16] Selecciona EOL simple normalmente cerrado o EOL doble para las zonas de la tarjeta (Zona 1-8)

Estado de la zona – Resistencia del Circuito/Estado del Circuito

- **Falla** - 0Ω (cable/circuito en cortocircuito)
- **Protegido** - 5600Ω (contacto cerrado)

2,3 Expansores de zonas

Los expansores de zonas agregan zonas en grupos de ocho al sistema de alarma. Los puentes de módulo J1, J2, J3 son necesarios para atribuir zonas a esos módulos. Las configuraciones de los puentes para el módulo PC5108v2 están descritas en esta sección.

- El PC5108v1.0 soporta solamente las primeras 32 zonas.
- **NO** utilice el PC5108v1 y v2 en el mismo panel.

Puentes de módulo

| J1 | J2 | J3 |
|-----|-----|-----|
| ON | ON | ON |
| OFF | ON | ON |
| ON | OFF | ON |
| OFF | OFF | ON |
| ON | ON | OFF |
| OFF | ON | OFF |
| ON | OFF | OFF |
| OFF | OFF | OFF |

Zonas atribuidas

Zonas desactivadas
 Zonas 09-16
 Zonas 17-24
 Zonas 25-32
 Zonas 33-40
 Zonas 41-48
 Zonas 49-56
 Zonas 57-64

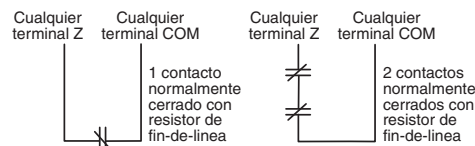

Conexión con Resistor de Fin de Línea Simple

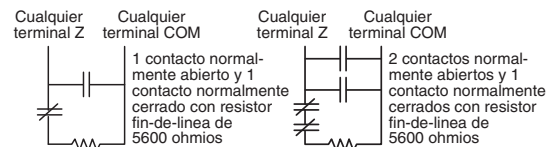
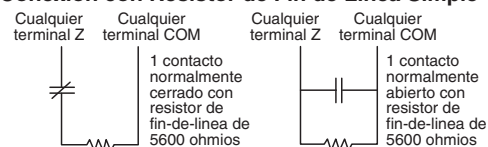

Conexión con Resistor de Fin de Línea Doble

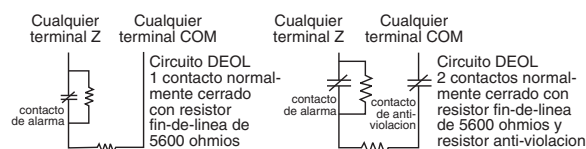

- **Violación** - infinito (cable interrumpido, abierto)
- **Violado** - 11.200Ω (contacto abierto)

2,4 Conexión de campanilla

Tensión de Salida de Campanilla: 12 V CC, -15%/+10% cuando tensión de entrada está entre 85-110% del valor nominal, y salida de corriente es de 0,0A - 0,7A.

NOTA: Alarmas continuas, pulsantes también son soportadas.

La salida de la campanilla es supervisada y tiene la alimentación limitada por 2A PTC. Si no fuere utilizada, conecte un resistor de 1000Ω entre Bell+ y Bell- para que el panel no exhiba un mensaje de problema.

Consulte [*][2].



2.5 Conexión de alimentación AUX

El panel de control puede proveer un máximo de 500 mA de corriente para módulos, detectores alimentados, relés, LEDs, etc. Si la corriente total necesaria excede 500 mA, es necesaria una fuente de alimentación adicional (por ejemplo, PC5200, PC5204). Consulte la lista siguiente.

NOTA: Tensión de Salida AUX: 12 V CC, -15%/+10% cuando la tensión de entrada estuviere entre 85%-110% del valor nominal y la salida de corriente entre 0,0A – 0,5 A máx. Consulte la lista de **Dispositivos Compatibles** en la primera página y/o el **Manual de Referencia** para el consumo de corriente de dispositivos individuales.

2.6 Conexión PGM

Los PGMs son conectados a tierra cuando son activados por el panel de control. Conecte el lado positivo del dispositivo por activarse al terminal AUX+. Conecte el terminal negativo al PGM.

La salida de corriente es la siguiente:

- PGM 1, 3, 450 mA
- PGM 2 300 mA

Circuito de iniciación de detectores de humo de 2 hilos

- Estilo B (clase B), supervisado, potencia limitada
- Tensión de salida CC 9,8-13,8 V CC
- Carga del detector 2 mA (MÁX.)
- Resistor de fin de línea simples (SEOL) 2200Ω
- Resistencia del circuito 24Ω (MÁX.)
- Impedancia en standby 1020Ω (NOM)
- Impedancia de la alarma 570Ω (MÁX.)
- Corriente de la alarma 89 mA (MÁX.)

Para niveles de corriente mayores que 300 mA es necesario un relé. PGM2 también puede utilizarse para detectores de humo de 2 hilos.

NOTA: Utilice SOLAMENTE resistores de SEOL en zonas de incendio.

PGM 1, salida de LED con resistor limitador de corriente y salida amplificada por relé opcional

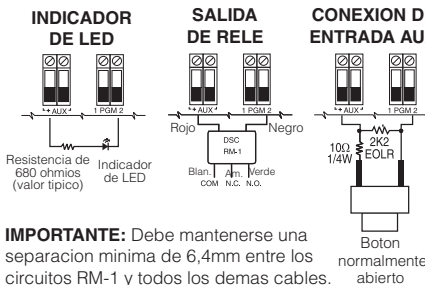

IMPORTANTE: Debe mantenerse una separación mínima de 6,4mm entre los circuitos RM-1 y todos los demás cables. Boton normalmente abierto

Detectores de humo de 2 hilos

Detector de humo de 2-hilos compatible serie DSC FSA-210C

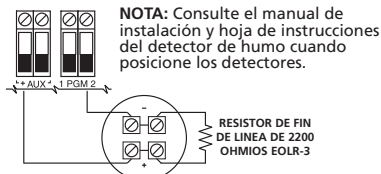

NOTA: Consulte el manual de instalación y hoja de instrucciones del detector de humo cuando posicione los detectores.

- FSA-210C
- FSA-210CT
- FSA-210CS
- FSA-210CST
- FSA-210CLST
- FSA-210CR
- FSA-210CRT
- FSA-210CRS
- FSA-210CRST
- FSA-210CLRST

NOTA: NO Combine modelos de fabricantes diferentes en el mismo circuito. La operación podrá ser inestable.

Detectores de humo de 4 hilos

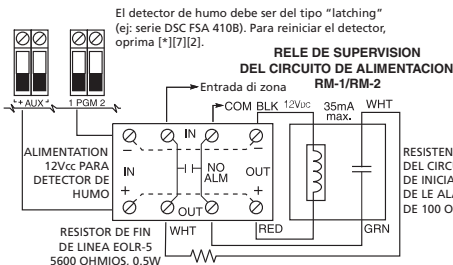

El detector de humo debe ser del tipo "latching" (ej: serie DSC FSA 410B). Para reiniciar el detector, oprima [*]7[1]2.

Compatible con el detector de humo de 4 hilos de la serie DSC FSA-410C

- FSA-410C
- FSA-410CT
- FSA-410CS
- FSA-410CST
- FSA-410CLST
- FSA-410CR
- FSA-410CRT
- FSA-410CRS
- FSA-410CRST
- FSA-410CLRST

2.7 Cableado del detector de monóxido de carbono

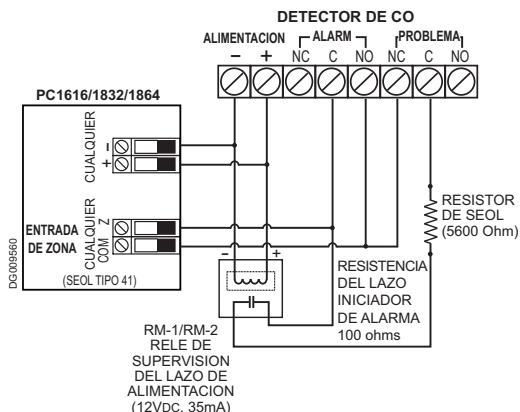

Paneles de control PC1616/1832/1864 v4.5 para operaciones de soporte de los detectores de CO de 4 cables y de los detectores de CO inalámbricos DSC.

Use sólo detectores cableados que sean compatibles con el rango de tensión de salida AUX de los paneles de control DSC.

NOTA: Para conectar varias unidades, no enlace el cable por debajo de los terminales de supervisión del sistema de alarma. Rompa el tendido del cable para poder supervisar las conexiones.

Para instalaciones inalámbricas, use sólo los modelos WS4913 y WS8913 de detectores de CO inalámbricos DSC. Los modelos inalámbricos requieren un receptor inalámbrico DSC modelo RF5132-433/RF5132-868 v5.1 y más alto o teclados RFK v1.2 y más alto.

2.8 Conexión de línea telefónica

Conecte los terminales de teléfono (TIP, Ring, T-1, R-1) a un conector RJ-31x, según indicado. Utilice un hilo de 26 AWG, como mínimo, para la conexión. Para la conexión de múltiples dispositivos a la línea telefónica, llame en la secuencia indicada. El formato del teléfono es programado en la sección [350]. Los encaminamientos de llamadas telefónicas son programados en la sección [351]-[376].

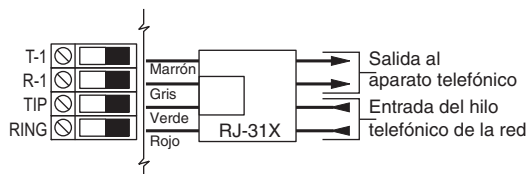

2.9 Conexión de tierra

Instalación de conexión de tierra

Fije la tuerca al punto sin pintura y haga una buena conexión en la caja

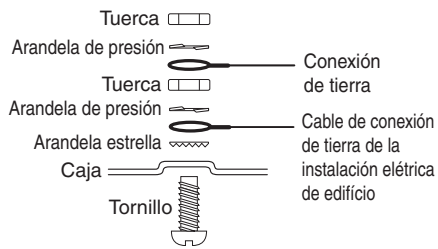

2.10 Batería

De acuerdo con la norma EN5013-1 para fuentes de alimentación tipo A clasificada para sistemas de grado 2, el tiempo de standby de la batería en caso de falla de la fuente de alimentación principal debe ser de 12 horas (mín.). La tabla siguiente se trata de una guía que indica las cargas máximas para los tiempos de standby exhibidos. La carga incluye AUX+/-, bus (rojo, negro), PGM 1-4 y módulos (consulte la tabla en la parte frontal de esta publicación), y no incluye la margen de seguridad de la batería.

Corriente de carga de la batería ma (baterías de 4ah, 7ah)

| Tamaño de la batería | 4hr | 12Hr | 24Hr | 36Hr |
|----------------------|--------|--------|--------|--------|
| 4 Ah | 500 mA | 220 mA | - | - |
| 7 Ah | 500 mA | 480 mA | 150 mA | - |
| 14 Ah | - | 500 mA | 480 mA | 280 mA |
| 24 Ah | - | - | 500 mA | 500 mA |

Sección de programación [701], opción [7] Activada, si la batería de 14AH ó 24AH fuere utilizada.

NOTA: Reemplace las baterías a cada 3-5 años. Se fueren necesarias dos baterías para atender al tiempo de standby, utilice el modelo de caja Power UC1 de DSC. La capacidad de la batería puede ser reducida con el tiempo y número de ciclos de cargas y descargas.

2.11 Conexión CA

Conexión CA

Fuente de alimentación: Según EN50131-1, tipo A, grado 2

Primaria: 220-240 V CA/50 Hz/0,2 A

Secundaria: 16,5 V CA/40 VA mín.

¡AVISO! La conexión incorrecta de baterías pueden resultar en la ruptura de la batería o en peligro de incendio. NO permita que objetos metálicos sean conectados a los terminales positivos y negativos.

Sección 3: Comandos del usuario

Cualquier teclado del sistema puede utilizarse para programar o ejecutar cualquier mando del teclado. Los teclados con LED utilizan luces indicadoras de estado y zona para representar las funciones y el estado de la alarma. El teclado con LCD exhibe la descripción y las luces indicadoras de estado representan las funciones y el estado de la alarma. Esta sección describe los mandos básicos del teclado. Consulte el manual de referencia PC1616/1832/1864 para obtener una descripción detallada de todos los mandos del teclado.

i Presione la tecla [#] para reiniciar el teclado en el caso que cometa algún error cuando marque códigos de usuario o mandos del teclado.

Sección 3.1 – Arme en modo Away (Ausente)

La luz Ready (Listo) debe estar **ENCENDIDA** para armar el sistema. Si la luz Ready (Listo) estuviere **APAGADA**, certifíquese que todas las puertas y ventanas protegidas estén seguras o inhibidas. Para armar el sistema en modo Away (Ausente), presione y mantenga presionada la tecla de función Away por dos segundos o marque un código de usuario válido y salga del lugar dirigiéndose hasta una puerta programada como Retardo. Tras la arma, la luz Armed (Armado) **ENCENDERA**. Si un código de usuario es utilizado para armar el sistema y las zonas Stay/Away estuvieren programadas, la luz Bypass (Inhibición) **ENCENDERA** y **APAGARA** cuando una puerta programada como Retardo sea violada. Si la opción de retardo audible de salida estuviere activada, el teclado emitirá una señal audible una vez por segundo durante el retardo de salida (y tres veces por segundo durante los últimos 10 segundos) para alertar al usuario a retirarse.

Sección 3.2 – Arme en modo Stay (Presente)

La luz Ready (Listo) debe estar **ENCENDIDA** para armar el sistema. Si la luz Ready (Listo) estuviere **APAGADA**, certifíquese que todas las puertas y ventanas protegidas estén seguras o inhibidas. Para armar el sistema en modo Stay (Presente), presione y mantenga presionada la tecla de función Stay por dos segundos o marque un código de usuario válido y permanezca en el lugar (**NO** viole una puerta programada como Retardo). Tras el arme, la luz Armed (Armado) y la luz Bypass (Inhibición) **se ENCENDERAN**. Si la tecla de función Stay es utilizada, el teclado no emitirá señales audibles durante el retardo de salida. Si un código de usuario es utilizado, el teclado emitirá una señal audible si la opción de **Retardo de salida audible** estuviere activada.

Sección 3.3 – Desarme

El usuario debe entrar por una puerta programada como Retardo. Tras la entrada, el teclado emitirá un tono fijo (y emitirá un tono pulsante durante los últimos 10 segundos del retardo de entrada) para alertar al usuario para desarmar el sistema. Marque un código de usuario válido para desarmar el sistema. Si ocurre alguna alarma mientras el panel esté armado, la luz de la memoria y las zonas que entren en alarma empezarán a ponerse intermitente (teclado con LED) o el teclado exhibirá “Alarm in Memory” (Alarma en la memoria) (teclado con LCD). Presione la tecla [#] para volver el teclado al estado Listo.

Sección 3.4 – Comandos [*]

Esta es una lista de los comandos [*] disponibles junto con la descripción de cada ítem:

| | |
|----------------|---|
| [*][1] | Inhibición (estado desarmado)/Reactivar zonas en modo Stay/Away (estado armado) |
| [*][2] | Exhibición de las condiciones del problema |
| [*][3] | Exhibición de la memoria de alarmas |
| [*][4] | Habilitar/Deshabilitar el sonido de la puerta |
| [*][5] | Programación de códigos de usuario |
| [*][6] | Mandos del usuario |
| [*][7][x] | Funciones de comandos 1 – 4 |
| [*][8] | Programación del instalador |
| [*][9][código] | Arme de no entrada |
| [*][0] | Arme rápido (estado desarmado)/Salida rápida (estado armado) |

[*][1] Inhibir/Reactivar zonas en modo Stay/Away

Teclado con LED:

Presione [*][1] para entrar en modo de inhibición. Si la opción de código necesario para inhibición es activada, marque un código de usuario válido. La luz Bypass (Inhibición) se pondrá intermitente. El teclado **se ENCENDERA** la luz de la zona correspondiente para indicar que una zona fue inhibida. Para inhibir o cancelar la inhibición de una zona, marque el número de dos dígitos de la zona. Después que las zonas correctas estuvieren inhibidas, presione [#] para salir. La luz Bypass (Inhibición) **se ENCENDERA** si alguna zona fuere inhibida manualmente.

Teclado con LCD:

Presione [*][1] para entrar en modo de inhibición. Si la opción de código necesario para inhibición es activada, marque un código de usuario válido. El teclado exhibirá el mensaje “Scroll to View Zones” (Haga el desplazamiento para visualizar las zonas). El teclado exhibirá la identificación de las zonas programadas y incluirá la letra “O” en la esquina inferior derecha si la zona estuviere violada o la letra “B” si la zona estuviere inhibida. Haga el desplazamiento para la zona apropiada y presione la tecla [*] para cambiar el estado de inhibición (o marque el número de dos dígitos de la zona). Después que las zonas correctas estuvieren inhibidas, presione [#] para salir.

Mandos de inhibición adicionales:

Inhibición de cancelación: Presione [99]. El teclado cancelará el último grupo de zonas inhibidas.

Borrar inhibición: Presione [00]. El teclado borrará la inhibición en todas las zonas.

Grabar inhibición: Presione [95]. El teclado grabará las zonas que fueron inhibidas manualmente.

Cancelar almacenamiento: Presione [91]. El teclado cancelará las zonas inhibidas almacenadas.

i Las zonas en suspensión no pueden atribuirse a grupos de inhibición.

Reactivar zonas en modo Stay/Away: Presione [*][1] cuando el sistema esté armado en modo Stay (Presente) para cambiar el estado de armado para el modo Away (Ausente). El sistema agregará las zonas en modo Stay/Away de vuelta al sistema después que el tiempo de retardo de salida se agote.

[*][2] Exhibición de problemas

Consulte el Apéndice B – Guía de solución de problemas para obtener asistencia para solucionar problemas y una descripción detallada de todas las condiciones de problema.

Presione [9] para confirmar e ignorar todos los problemas existentes. Presione [9] permite que el panel se arme, y genera y registra eventos ignorados. Una supervisión general del sistema causada por un expansor de zonas con hilo o inalámbrico no puede ignorarse por este método. Si la sección [701] opción 3 estuviere ACTIVADA, el arme se inhibirá si un problema de batería con poca carga en el sistema o de CA fuere detectado y no se pueda ignorar por ese método. Presione [8] en el menú de problemas en cualquier teclado PowerSeries nuevo para entrar en el menú de programación de fecha y hora. Esa opción estará disponible cuando un problema de pérdida de reloj esté presente en el sistema.

[*][3] Exhibición de la memoria de alarmas

La luz de memoria se ENCENDERA cuando ocurra una alarma durante el último período armado. Presione [*][3]. La luz de memoria se pondrá intermitente y el teclado exhibirá las zonas que se encuentran bajo alarma.

 : Para apagar la luz de memoria, arme y enseguida, desarme el sistema.

[*][4] – Habilitar/Deshabilitar el sonido de la puerta

Presione [*][4]. El teclado emitirá tres señales audibles rápidas si el recurso del sonido de la puerta estuviere habilitado, y un tono fijo de dos segundos si estuviere deshabilitado. La misma función puede ejecutarse presionando y manteniendo presionada la tecla de función Chime por dos segundos.

[*][5] – Programación de códigos de usuario

La tabla siguiente identifica los códigos de usuario disponibles:

| Código | Tipo | Función |
|----------------------|------------------------------|---------------------|
| [01]-[39], [41]-[95] | Códigos de usuario generales | armar, desarmar |
| [40] | Código maestro | todas las funciones |

Programando códigos de usuario:

Teclado con LED:

Presione [*][5] seguido por el código maestro. La luz de programación se pondrá intermitente. El teclado ENCENDERA la luz de la zona correspondiente para indicar que un código de usuario fue programado. Marque el código de usuario con dos dígitos por programarse. La luz de la zona se pondrá intermitente. Marque un nuevo código de usuario con cuatro dígitos o presione [*] para excluir el código de usuario. Tras programar o excluir el código de usuario, usted puede marcar otro código de usuario por programarse o presione [#] para salir.

Teclado con LCD:

Presione [*][5] seguido por el código maestro. El teclado exhibirá el primer usuario (usuario 01) y incluirá la letra “P” en la esquina inferior derecha si el código estuviere programado. Haga el desplazamiento para el usuario apropiado y presione la tecla [*] para programar el usuario (o marque el número de dos dígitos del usuario). Marque un nuevo código de usuario con cuatro dígitos o presione [*] para excluir el código de usuario. Tras programar o excluir el código de usuario, prosiga hacia otro usuario o presione [#] para salir.

Programar la atribución de particiones:

Presione [*][5] seguido por el código maestro o por el código de supervisor. Presione [98] seguido por el código de usuario con dos dígitos para cambiar la atribución de la partición. El teclado se ENCENDERA la luz de la zona correspondiente para indicar a cual(es) partición(es) el usuario está atribuido. Por ejemplo, si la luz de la zona 1 estuviere ENCENDIDA, el usuario está atribuido a la partición 1. Para cambiar la atribución de la partición, presione el número correspondiente a la partición. Después que las particiones correctas estuvieren atribuidas al usuario, presione [#] para salir. Para cambiar la atribución de la partición a otro usuario, presione [98] seguido por el número de dos dígitos del usuario. Cuando termine, presione [#] para salir.

Programar atributos del usuario:

Presione [*][5] seguido por el código maestro o por el código de supervisor. Presione [99] seguido por el código de usuario con dos dígitos para cambiar a los atributos del usuario. El teclado se ENCENDERA la luz de la zona correspondiente para indicar cuales atributos son atribuidos al usuario.

| | |
|---------|--|
| Luz [1] | El usuario puede entrar en la sección de programación de códigos de usuario con ese código. |
| Luz [2] | El código de transmisión de coacción es enviado siempre que ese código es marcado. |
| Luz [3] | El usuario puede inhibir zonas manualmente. |
| Luz [4] | El usuario puede acceder el módulo Escort5580 remotamente. |
| Luz [5] | Para uso futuro |
| Luz [6] | Para uso futuro |
| Luz [7] | El panel emitirá el ruido de la salida de la campanilla cuando el usuario armar/desarmar el sistema. |
| Luz [8] | Código de uso único – Puede desarmar el sistema una vez al día y restaurarlo a la medianoche. |

Para cambiar los atributos del usuario, presione el número correspondiente al atributo. Después que los atributos correctos estuvieren atribuidos al usuario, presione [#] para salir. Para cambiar los atributos del usuario a otro usuario, presione [99] seguido por el número de dos dígitos del usuario. Cuando termine, presione [#] para salir.

[*][6] – Funciones del usuario

Presione [*][6] seguido por el código maestro y presione el número correspondiente a las funciones.

- [1] **Programación de hora y fecha:** Marque la hora y la fecha utilizando el siguiente formato: [HH:MM] [MM/DD/AA]. Programe la hora utilizando el estándar militar (Ej.: 8:00 PM = 20 horas).
- [2] **Habilitación/Deshabilitación del arme/desarme automático:** El teclado emitirá tres señales audibles rápidas si el recurso de arme/desarme automático estuviere habilitado, y un tono fijo de dos segundos si estuviere deshabilitado.
- [3] **Hora día del arme automático:** Presione el número correspondiente al día de la semana (1=domingo, 2=lunes, etc...) seguido por la hora del arme automático. Programe la hora utilizando el estándar militar (Ej.: 8:00 PM = 20 horas).
- [4] **Prueba del sistema:** El panel procederá de la siguiente forma: activará la salida de la campanilla, la sirena del teclado y todas las luces de estado del teclado por dos segundos; probará la batería de emergencia y transmitirá un código de transmisión a la estación central (si fuere programado).
- [5] **Habilitación del DLS:** El panel habilitará temporalmente el DLS por seis horas.
- [6] **DLS iniciado por el usuario:** El panel intentará llamar la computadora DLS.
- [7] **Para uso futuro**
- [8] **Prueba de desplazamiento del usuario** - El modo de prueba de desplazamiento del usuario se iniciará/terminará.

 **Para teclados con LCD:** Navegue hasta la opción deseada y presiónela [*]

Funciones adicionales del teclado alfanumérico:

Al navegar por la lista de funciones disponibles, las siguientes funciones adicionales estarán disponibles:

| | |
|------------------------------|---|
| Memoria de eventos: | Utilizada para visualizar el panel de la memoria de 500 eventos. |
| Control de brillo: | Utilizado para ajustar el grado de iluminación de fondo para mejorar la visualización. |
| Control de contraste: | Utilizado para ajustar el nivel de contraste del visor para mejorar la visualización. |
| Control de la sirena: | Utilizado para ajustar el tono de la sirena del teclado para mejorar la calidad del sonido. |

 Para teclados con LED PC5508, PC5516, PC5532 y LCD5501, presione y mantenga presionada la tecla [*] para ajustar el tono de la sirena del teclado y suelte la tecla. Para los teclados de la serie PK, marque [*][6][código maestro] y utilice la tecla de flecha izquierda (<) para hacer el desplazamiento hacia el tono de sirena deseado y utilice la tecla de flecha derecha (>) para ajustar el nivel de la iluminación de fondo. Cuando termine, presione [#] para salir.

[*][7][x] – Salida de comando (1-4)

Presione [*][7][x]. Si la opción de código de salida de comando necesario es activada, marque un código de usuario válido. El panel activará cualquier salida PGM atribuida a la salida de comando.

[*][8] – Programación del instalador

Presione [*][8] seguido por el código del instalador para entrar en la programación del instalador. Consulte la sección “Como programar” para obtener más informaciones.

[*][9][Código del usuario] – Arme de no entrada

Presione [*][9] seguido por un código de usuario válido. El sistema será armado en modo Stay (Presente) y después que el tiempo del retardo de salida expire, el sistema removerá el retardo de entrada. Todas las zonas programadas como Retardo funcionarán como zonas instantáneas. El sistema pondrá intermitente la luz Armed (Armado) para indicar que el sistema está armado sin retardo de entrada.

[*][0] – Arme rápido/Salida rápida

Arme rápido: Cuando está desarmado, presione [*][0] para armar el sistema. El sistema será armado si un código de usuario válido es marcado.

Salida rápida: Cuando está armado, presione [*][0] para activar la salida rápida. El sistema permitirá que una única zona programada como Retardo sea violada una vez durante el período de dos minutos siguientes sin cambiar el estado del sistema.

Sección 3.5 – Teclas de función

Los teclados tienen cinco teclas de función por un toque localizadas en una columna al lado derecho del teclado. Esas teclas también pueden activarse presionando y manteniendo presionados los números [1] a [5] respectivamente por dos segundos. El estándar para esas teclas de función en los teclados de la serie PK es el siguiente:

| | |
|-----|--|
| [1] | Arme no modo Stay (Presente) |
| [2] | Arme en modo Away (Ausente) |
| [3] | Habilitar/Deshabilitar sonido de la puerta |
| [4] | Restauración de incendio – Salida de comando 2 |
| [5] | Salida rápida |

Sección 4: Programación

Esta sección provee las informaciones necesarias para programar todas las funciones necesarias para un sistema básico, como también aplicaciones comunes.

4.1 Como programar:

DSC recomienda que, se rellene la planilla de programación con las informaciones de programación necesarias antes que se programe el sistema. Esto reducirá el tiempo necesario para realizar la programación y auxiliará en la eliminación de errores. Para entrar en la programación del instalador, presione **[*][8][código del instalador]**. La luz de programación se podrá INTERMITENTE (los visores del teclado con LCD programable cambiará a “**Enter Section**” (Entrar en la sección)). Un tono de error indica que el código de instalador digitado no está correcto. Presione **[#]** para borrar la tecla presionada y intentar nuevamente.

 *El código estándar del instalador es [5555].*

Las luces de Armado y Listo indican el estado de la programación:

Luz Armed (Armado) ENCENDIDA Panel esperando por el número de la sección con 3 dígitos

Quando esté en la programación de módulos, el panel está esperando la inserción del número de la sección.

Luz Ready (Listo) ENCENDIDA Panel esperando por la inserción de datos

Luz Ready (Listo) INTERMITENTE Panel esperando por la inserción de datos HEX

 *No es posible entrar en modo de programación del instalador mientras el sistema está armado o en alarma.*

4.2 Programación de opciones de conmutación:

Insiera el número de la sección de programación con 3 dígitos.

- La luz Armed (Armado) se **APAGARA** y
- La luz Ready (Listo) se **ENCENDERA**.
- El teclado exhibirá cuales opciones de conmutación están **ENCENDIDAS** o **APAGADAS** según la tabla.
- Para **ACTIVAR** o **DESACTIVAR** una opción, presione el número correspondiente en el teclado. El visor alterará de acuerdo.
- Cuando todas las opciones de conmutación estuvieren configuradas correctamente, presione la tecla **[#]** para salir de la sección de programación.

| Tipo de teclado | Opción ACTIVADA | Opción DESACTIVADA |
|------------------------------|---------------------------------|-------------------------------|
| LED | Luz de la zona ENCENDIDA | Luz de la zona APAGADA |
| LCD de mensajes fijos | Indicador # ENCENDIDO | Indicador # APAGADO |
| LCD de mensajes programables | # Exhibido | Línea [-] exhibida |

- La luz Ready (Listo) se **APAGARA** y la luz Armed (Armado) se **ENCENDERA**.

4.3 Programación de datos decimales y hexadecimales (HEX):

- Insiera el número de la sección de programación con 3 dígitos.
- La luz Armed (Armado) se **APAGARA** y la luz Ready (Listo) se **ENCENDERA**.
- Insiera los datos escritos en los campos.

Para secciones que necesiten de números múltiples de 2 ó 3 dígitos, el teclado sonará dos veces después de la inserción de cada 2 ó 3 dígitos, y mover hacia el próximo ítem en la lista. Tras insertar el último dígito de la sección, el teclado sonará rápidamente 5 veces y saldrá de la sección de programación. La luz Ready (Listo) se **APAGARA** y la luz Armed (Armado) se **ENCENDERA**.

Para secciones que no necesiten de datos en todos los campos (como números de teléfono), presione la tecla **[#]** para salir de la sección de programación tras insertar todos los datos necesarios. La luz Ready (Listo) se **APAGARA** y la luz Armed (Armado) se **ENCENDERA**.

A cualquier momento la tecla **[#]** puede ser presionada para salir de cualquier sección de la programación. Todas las alteraciones realizadas hasta este punto serán grabadas.

Dígitos HEX (o hexadecimales) a veces son necesarios. Para insertar dígitos HEX, presione la tecla **[*]** para iniciar la programación HEX. La luz Ready (Listo) se podrá INTERMITENTE. Consulte la tabla siguiente, y presione el número correspondiente al dígito HEX necesario. La luz Ready (Listo) seguirá INTERMITENTE. Presione **[*]** nuevamente para volver a la programación decimal normal. La luz Ready (Listo) se **ENCENDERA**.

| Valor | Marque | Marcador de teléfono |
|---------|---------------------------|-----------------------------|
| HEX [A] | Presione [*][1][*] | No soportado |
| HEX [B] | Presione [*][2][*] | Tecla [*] simulada |
| HEX [C] | Presione [*][3][*] | Tecla [#] simulada |
| HEX [D] | Presione [*][4][*] | Búsqueda de tono de marcado |
| HEX [E] | Presione [*][5][*] | Pausa de dos segundos |
| HEX [F] | Presione [*][6][*] | Fin del número |

 *Adicionalmente a los dígitos estándares 0-9, dígitos HEX y funciones especiales del marcador también pueden programarse, según el caso.*

4.4 Como salir de la programación del instalador:

Para salir de la programación del instalador, presione la tecla **[#]** mientras el panel esté esperando por un número de sección de 3 dígitos (la luz Armed (Armado) estará **ENCENDIDA**).

4.5 Visualizando la programación

Teclados con LED y LCD5501Z

Cualquier sección de programación puede visualizarse desde el teclado con LED o LCD5501Z. Cuando se entra en la sección de programación, el teclado exhibirá inmediatamente el primer dígito de la información programada en aquella sección.

El teclado exhibe la información utilizando un formato binario, según la tabla siguiente: Presione cualquiera de las teclas de emergencia (Incendio, Auxilio o Pánico) para avanzar al dígito siguiente.

Ver las instrucciones de digitación de los datos HEX

| Valor | 0 | 1 | 2 | 3 | 4 | 5 | 6 | 7 | 8 | 9 | A | B | C | D | E | F |
|--------|---|---|---|---|---|---|---|---|---|---|---|---|---|---|---|---|
| Zona 1 | □ | ■ | □ | ■ | □ | ■ | □ | ■ | □ | ■ | □ | ■ | □ | ■ | □ | ■ |
| Zona 2 | □ | □ | ■ | ■ | □ | □ | ■ | ■ | □ | □ | ■ | ■ | □ | □ | ■ | ■ |
| Zona 3 | □ | □ | □ | □ | ■ | ■ | □ | □ | □ | □ | □ | □ | ■ | ■ | □ | □ |
| Zona 4 | □ | □ | □ | □ | □ | □ | □ | □ | ■ | ■ | □ | □ | ■ | ■ | □ | □ |

□ Luz de la zona Apagada
 ■ Luz de la zona Encendida

Cuando todos los dígitos de una sección fueren vistos, el panel saldrá de la sección: la luz Ready (Listo) se **APAGARA** y la luz Armed (Armado) se **ENCENDERA**, esperando que se insiera el próximo número de sección de programación de tres dígitos. Presione la tecla [#] para salir de la sección.

Teclado con LCD

Cuando se entra en una sección de programación, el teclado exhibirá inmediatamente todas las informaciones programadas en aquella sección. Utilice las teclas de flecha (<>) para desplazarse a través de los datos exhibidos. Para salir de la sección, vaya hasta después de los datos exhibidos, o presione la tecla [#].

4.6 Programación DLS

Proceda de acuerdo con las etapas a continuación en secuencia para programar a través del DLS:

1. Inicie el download utilizando el software DLS.
2. Conecte un RS-232 al cable PC-Link entre en la computadora con el software DLS instalado y el panel de alarma por programar.

 **La conexión del PC-Link Header al panel iniciará automáticamente la conexión.**

4.7 Diagnóstico de la tensión de la batería DLS

Utilizando el software DLS, la tensión de la batería del panel puede monitorearse. La tensión de la batería puede visualizarse en la ventana de la sesión DLS de los paneles cuando sean cargadas las informaciones de los paneles.

Sección 5 – Descripciones de la programación

Esta sección contiene una breve descripción de las funciones y opciones disponibles en el panel de control Power PC1616/1832/1864.

Nuevas Teclas de función

Arme global en modo Presente

Cuando esa tecla de función es presionada, el panel solicitará un código de acceso al usuario. El panel armará todas las particiones atribuidas a ese código de acceso en modo Presente cuando expire el retardo de salida. Si una partición estuviere armada en modo Ausente cuando la tecla Arme Presente Global, esa partición cambiará del estado de armado a Presente cuando expire el retardo. El atributo de arme forzado debe habilitarse en los puntos de entrada / salida para ese recurso.

Arme global en modo Ausente

Cuando esa tecla de función es presionada, el panel solicitará un código de acceso al usuario. El panel armará todas las particiones atribuidas a ese código de acceso en modo Ausente cuando expire el retardo de salida. Si una partición estuviere armada en modo Presente cuando la tecla Arme Ausente Global, esa partición cambiará del estado de armado a Ausente cuando expire el retardo. El atributo de arme forzado debe habilitarse en los puntos de entrada / salida para ese recurso.

Desarme global

Cuando esa tecla de función es presionada, el panel solicitará un código de acceso al usuario. Enseguida, el panel desarmará todas las particiones atribuidas a ese código de acceso.

Sección [001] a [004] Definiciones de zona

| Opción | Descripción |
|--------|--|
| [00] | Zona nula: Zona no utilizada |
| [01] | Retardo 1: Cuando es armado, permite el retardo de la entrada cuando es violado (sigue el retardo de entrada 1) |
| [02] | Retardo 2: Cuando es armado, permite el retardo de la entrada cuando es violado (sigue el retardo de entrada 2) |
| [03] | Instantáneo: Cuando es armada, alarma instantánea cuando es violada |
| [04] | Interna: Cuando es armada, alarma instantánea si la zona es violada primero, seguirá el retardo de entrada si estuviere activado |
| [05] | Presente/Ausente interna: Similar a “Interna”, excepto por el hecho que el panel inhibirá automáticamente la zona si fuere armado en modo Stay |
| [06] | Presente/Ausente con retardo: Similar al “Retardo 1”, excepto por el hecho que el panel inhibirá automáticamente la zona si es armado en modo Stay |
| [07] | Incendio con retardo 24 horas (con hilo): Alarma audible instantánea cuando es violada, comunicación con retardo en 30 segundos – si la alarma es detectada durante ese período (presionando una tecla), la alarma será silenciada por 90 segundos y repetirá el ciclo – en caso contrario, la alarma se traba y se comunicará tras el retardo de 30 segundos |
| [08] | Incendio estándar 24 horas (con hilo): Alarma instantánea y comunicación cuando sea violada |
| [09] | Supervisión 24 horas (con hilo): Alarma instantánea y comunicación cuando sea violada. No accionará la campanilla ni la sirena del teclado. |
| [10] | Sirena de supervisión 24 horas: Alarma instantánea, el panel activará la sirena del teclado en vez de la salida de la campanilla |
| [11] | Hurto 24 horas: Alarma instantánea cuando es violada, alarma audible en modo estándar. Código de transmisión BA, BH |
| [12] | Suspensión 24 horas: Alarma instantánea cuando es violada, alarma silenciada en modo estándar. Código de transmisión HA, HH |
| [13] | Gas 24 horas: Alarma instantánea cuando es violada, alarma audible en modo estándar. Código de transmisión GA, GH |
| [14] | Calor 24 horas: Alarma instantánea cuando es violada, alarma audible en modo estándar (también conocida como alta temperatura). Código de transmisión KA, KH |
| [15] | Urgencia médica 24 horas: Alarma instantánea cuando es violada, alarma silenciada en modo estándar. Código de transmisión MA, MH |
| [16] | Pánico 24 horas: Alarma instantánea cuando es violada, alarma audible en modo estándar. Código de transmisión PA, PH |
| [17] | Emergencia 24 horas: Alarma instantánea cuando es violada, alarma audible en modo estándar. Código de transmisión QA, QH |
| [18] | Extintor de incendio 24 horas: Alarma instantánea cuando es violada, alarma audible en modo estándar. Código de transmisión SA, SH |
| [19] | Agua 24 horas: Alarma instantánea cuando es violada, alarma audible en modo estándar (también conocida como nivel de agua). Código de transmisión WA, WH |
| [20] | Congelamiento 24 horas: Alarma instantánea cuando es violada, alarma audible en modo estándar (también conocida como baja temperatura). Código de transmisión ZA, ZH |
| [21] | Trabado antiviolación 24 horas: Alarma instantánea cuando es violada, el panel no puede armarse hasta que se entre en la programación del instalador |
| [22] | Armado por llave momentáneo: Arma o desarma el sistema cuando es violado |
| [23] | Armado por llave para mantenimiento: Arma el sistema cuando es violado, desarma el sistema cuando es restaurado |
| [24] | Para uso futuro |
| [25] | Interno/Retardo: La zona funcionará como una zona interna cuando es armada en modo Away, y como una zona de retardo cuando es armada en modo Stay |
| [26] | Sin alarma 24 horas: La zona NO creará una alarma. Puede utilizarse con la función de acompañamiento de zona para aplicaciones de automatización |
| [29] | Incendio verificado automáticamente: Cuando es violado, el sistema reiniciará todos los detectores de humo por 20 segundos y enseguida, esperará 10 segundos para que los detectores se fijen en su estado. Si otro alarma de incendio es detectada dentro de 60 segundos, la zona accionará la alarma inmediatamente. |

- [30] **Supervisión:** Alarma instantánea, el sistema activará la sirena del teclado. Un código de usuario válido es necesario para silenciar la sirena del teclado.
- [31] **Zona diurna:** Alarma instantánea cuando el sistema está armado, sirena del teclado (sin alarma) cuando el sistema está desarmado.
- [32] **Presente/Ausente instantánea:** Similar al “Instantáneo”, excepto por el hecho que el panel inhibirá automáticamente la zona si fuere armado en modo Stay.
- [35] **Campanilla/Sirena 24 horas:** Alarma instantánea cuando es violada, el sistema activará la salida de la campanilla cuando es armada, la sirena del teclado cuando es desarmada.
- [36] **Zona sin trabado antiviolación 24 horas:** Condición de violación instantánea cuando es violada. Activa tanto en el estado armado como en el estado desarmado.
- [37] **Zona nocturna:** Funciona como el “Interno, Stay/Away”, pero permanecerá inhibido si el usuario presiona [*][1] para reactivar las zonas Stay/Away cuando es armado en modo Stay
- [41] **Detección de monóxido de carbono (CO) 24 horas:** Este tipo de zona se utiliza con detectores de CO. La definición de esta zona tiene una cadencia de sirena característica en el caso de que salte la alarma. La cadencia de esta alarma consiste en 4 ciclos de pulsos de activación/desactivación de 100 ms seguidos de una pausa de 5 segundos y, luego, se repite. Transcurridos 4 minutos, la pausa de 5 segundos se amplía a una duración de 60 segundos. La sirena se apaga cuando se introduce un código de acceso o finaliza el tiempo de la sirena. Consulte el manual de instrucción de monóxido de carbono para más información.
- [81] **Detección de CO 24 horas (inalámbrico):** Este tipo de zona se utiliza con detectores de CO inalámbricos. La definición de esta zona tiene una cadencia de sirena característica en el caso de que salte la alarma. La cadencia de esta alarma consiste en 4 ciclos de pulsos de activación/desactivación de 100 ms seguidos de una pausa de 5 segundos y, luego, se repite. Transcurridos 4 minutos, la pausa de 5 segundos se amplía a una duración de 60 segundos. La sirena se apaga cuando se introduce un código de acceso o finaliza el tiempo de la sirena.
- [87] **Incendio con retardo 24 horas (inalámbrico/posible de enderezar):** El mismo que “Incendio con retardo 24 horas (con hilo)”, pero debe utilizarse para detectores de humo inalámbricos o posibles de enderezar
- [88] **Incendio estándar 24 horas (inalámbrico/posible de enderezar):** El mismo que “Incendio estándar 24 horas (con hilo)”, pero debe utilizarse para detectores de humo inalámbricos o posibles de enderezar

Sección [005] Tiempos del sistema

Tras entrar en la sección [005], marque el número de dos dígitos de la subsección de la partición deseada y programe el **retardo de entrada 1**, **retardo de entrada 2** y **retardo de salida** para cada partición activa en el sistema. Las inserciones válidas son de [001] a [255]. Entre en la subsección [09] para programar el **tiempo de interrupción de la campanilla**. Las inserciones válidas son de [001] a [255] (en minutos).

Sección [006] Código del instalador

El código de instalador estándar es [5555] ó [555555] si los códigos de acceso con seis dígitos fueren habilitados.

Sección [007] Código maestro

El instalador no tiene acceso a esa sección. El código maestro puede restaurarse al estándar en la sección [989] (Programación del estándar de fábrica del código maestro). El código maestro estándar es [1234] ó [123456] si los códigos de acceso con seis dígitos fueren habilitados.

Sección [008] Código de mantenimiento

El código de mantenimiento estándar es [AAAA] (no programado).

Sección [009] a [011] Salidas PGM

Los sistemas PC1616 y PC1832 tienen dos salidas PGM en la tarjeta (PGM1 y PGM2). El sistema PC1864 tiene cuatro salidas PGM en la tarjeta (PGM1 a PGM4). El panel tiene capacidad para hasta 14 salidas PGM (8 salidas PGM de baja corriente adicionales con el módulo PC5208, 4 salidas PGM de alta corriente adicionales con el módulo PC5204).

Opciones de salida PGM:

Opción Descripción

- [00] **Para uso futuro**
- [01] **Incendio y hurto:** La salida será activada (fija para hurto, pulsante para incendio) si ocurre una alarma en la partición seleccionada.
- [02] **Para uso futuro**
- [03] **Restauración de sensor:** La salida normalmente permanecerá activa y se desactivará por cinco segundos cuando un comando de restauración de incendio [*][7][2] fuere ejecutado o cuando fuere detectada una alarma de incendio con verificación automática.
- [04] **Detector de humo de 2 hilos:** Configura la salida PGM2 como entrada de detector de humo de dos hilos (solamente PGM2)
- [05] **Estado Armado:** La salida se activará cuando todas las particiones seleccionadas estuvieren armadas.
- [06] **Estado Listo:** La salida se activará cuando todas las particiones seleccionadas estuvieren en estado Listo (luz Ready **ENCENDIDA**)
- [07] **Modo de seguimiento de la sirena del teclado:** La salida se activará y acompañará la sirena del teclado para la partición seleccionada cuando ocurran los siguientes eventos: retardo de entrada; sonido de la puerta; retardo de salida audible, previo alerta de arme automático; alarme de la zona de la sirena de supervisión 24 horas.
- [08] **Pulso de cortesía:** La salida se activará durante el retardo de entrada/salida si la partición seleccionada estuviere armada – permanecerá activa por dos minutos adicionales después que expire el retardo de entrada o salida.
- [09] **Problema en el sistema:** La salida se activará en la presencia de alguna condición de problema seleccionada.

- [10] **Evento de sistema trabado (Estroboscopio):** La salida se activará cuando ocurra una condición seleccionada en una partición seleccionada. Observe que la salida puede programarse para seguir el temporizador.
- [11] **Violación del sistema:** La salida se activará en la presencia de alguna condición de violación.
- [12] **TLM y alarma:** La salida se activará si es detectado un problema en la línea telefónica y fuere accionada la alarma.
- [13] **Desconexión:** La salida se activará por dos segundos cuando una señal de desconexión válida es recibida desde la estación central.
- [14] **Inicio de la conexión de tierra:** La salida se activará por dos segundos cuando el panel intenta capturar la línea telefónica (la búsqueda del tono de marcado adicional debe programarse en el número de teléfono de la estación central – HEX [D]).
- [15] **Operación remota:** La salida puede activarse/desactivarse a través del software DLS.
- [16] **Para uso futuro**
- [17] **Estado armado Away (Ausente):** É activado cuando todas las particiones seleccionadas están armadas en modo Away (Ausente).
- [18] **Estado Armado Stay (Presente):** Es activado cuando todas las particiones seleccionadas están armadas en modo Stay (Presente).
- [19] **Salida de comando 1:** Es activada cuando un comando [*][7][1] es ejecutado en la partición seleccionada –El comando puede programarse para exigir un código de acceso válido y la salida puede programarse para que sea activada en el horario programado en la sección [170] o puede programarse para que se trabee.
- [20] **Salida de comando 2:** Es activada cuando un comando [*][7][2] es ejecutado en la partición seleccionada – El comando puede programarse para exigir un código de acceso válido y la salida puede programarse para activarse en el horario programado en la sección [170] o puede programarse para que se trabee.
- [21] **Salida de comando 3:** Es activada cuando un comando [*][7][3] es ejecutado en la partición seleccionada – El comando puede programarse para exigir un código de acceso válido y la salida puede programarse para activarse en el horario programado en la sección [170] o puede programarse para que se trabee.
- [22] **Salida de comando 4:** Es activada cuando un comando [*][7][4] es ejecutado en la partición seleccionada – El comando puede programarse para exigir un código de acceso válido y la salida puede programarse para activarse en el horario programado en la sección [170] o puede programarse para que se trabee.
- [23] **Entrada silenciosa 24 horas:** Cambia la PGM a una zona silenciosa 24 horas (solamente PGM2).
- [24] **Entrada audible 24 horas:** Cambia la PGM a una zona audible 24 horas (solamente PGM2).
- [25] **Incendio y hurto con retardo:** Funciona como una salida de incendio y hurto, pero no es activada hasta que el tiempo de retardo de la transmisión expire.
- [26] **Salida de prueba de la batería: La salida es activada por 10 segundos al mediodía de cada día.**
- [28] **Salida de suspensión:** Es activada cuando ocurre una alarma de suspensión en una partición atribuida. Permanece activa hasta que todas las particiones atribuidas sean armadas o desarmadas. No se activará si una zona en suspensión entre en una condición de violación o falla.
- [29] **Acompañador de zona (Zonas 1-8) :** Activo cuando cualquiera de las zonas seleccionadas estén activas, y desactiva cuando todas las zonas seleccionadas sean restauradas.
- [30] **Memoria de la alarma de estado de la partición:** Es activada cuando la partición seleccionada estuviere armada. La salida pulsará un segundo la indicación **ON**/un segundo la indicación **OFF** cuando ocurre una alarma.
- [31] **Comunicador alternativo:** Es activado cuando ocurre el evento del sistema seleccionado. Si fuere activado en estado armado, permanecerá activo hasta que el sistema sea desarmado. Si fuere activado en estado desarmado, permanecerá activo hasta que un código de acceso válido sea marcado dentro del tiempo de interrupción de la campanilla, o cuando el sistema es armado después que expire el tiempo de interrupción de la campanilla.
- [32] **Abrir tras alarma:** Es activada por cinco segundos cuando el sistema es desarmado tras una alarma.
- [33] **Estado de la campanilla y salida de acceso a la programación** Se activa cuando el modo y programación del instalador, campanilla o DLS está activo. Permanece activo hasta que la campanilla no esté más activa, el modo de programación del instalador sea cerrado y la programación DLS sea desconectada.
- [34] **Armado en modo Away (Ausente) sin estado de zona inhibida:** Se activa cuando armado con zonas en modo Stay/Away activas y ninguna zona inhibida.
- [35] **Acompañador de zonas 9-16:** Activo cuando una de las zonas seleccionadas esté activa, y desactiva cuando todas las zonas seleccionadas fueron restauradas.
- [36] **Acompañador de zonas 17-24:** Activo cuando una de las zonas seleccionadas esté activa, y desactiva cuando todas las zonas seleccionadas fueron restauradas.
- [37] **Acompañador de zonas 25-32:** Activo cuando una de las zonas seleccionadas esté activa, y desactiva cuando todas las zonas seleccionadas fueron restauradas.
- [38] **Acompañador de zonas 33-40:** Activo cuando una de las zonas seleccionadas esté activa, y desactiva cuando todas las zonas seleccionadas fueron restauradas.
- [39] **Acompañador de zonas 41-48:** Activo cuando una de las zonas seleccionadas esté activa, y desactiva cuando todas las zonas seleccionadas fueron restauradas.
- [40] **Acompañador de zonas 49-56:** Activo cuando una de las zonas seleccionadas esté activa, y desactiva cuando todas las zonas seleccionadas fueron restauradas.
- [41] **Acompañador de zonas 57-64:** Activo cuando una de las zonas seleccionadas esté activa, y desactiva cuando todas las zonas seleccionadas fueron restauradas.

Sección [012] Bloqueo del teclado

El sistema puede programarse para “bloquear” teclados cuando una serie de códigos de usuario o instalador fueron digitados. Cuando el bloqueo esté activo, todos los teclados emitirán un tono de error fijo de dos segundos cuando una tecla es presionada. Programe el número de códigos inválidos antes del bloqueo con el número deseado. Las inserciones válidas son de [000] a [255]. Programe los datos [000] para desactivar la función. Los teclados permanecerán bloqueados por el número de minutos programados para la duración del bloqueo. Las inserciones válidas son de [000] a [255].

Sección [013] Código de opción del primer sistema

Opción Descripción

- [1] **ON (ACTIVADA):** las zonas requieren circuitos normalmente cerrados. **OFF (DESACTIVADA):** las zonas requieren resistores de fin de línea de 5,6 K.
- [2] **ON (ACTIVADA):** las zonas requieren resistores de fin de línea dobles. **OFF (DESACTIVADA):** las zonas requieren resistores de fin de línea simple.
- [3] **ON (ACTIVADA):** los teclados exhibirán todas las condiciones de problemas mientras estén armados.
OFF (DESACTIVADA): los teclados exhibirán solamente problemas de incendio cuando estén armados.
 Esta opción debe estar **DESACTIVADA** si estuvieren siendo usados en el sistema teclados LCD5500 v2.x (o de versiones anteriores).
- [4] **ON (ACTIVADA):** se exhibirá solamente un problema.
OFF (DESACTIVADA): los teclados exhibirán un problema y una violación de zona si una violación o falla es detectada.
- [5] **ON (ACTIVADA):** las programaciones de arme automático (Secciones de programación [181]-[188]) estarán disponibles al usuario en el menú [*][6]. **OFF (DESACTIVADA):** las programaciones de arme automático **NO** estarán disponibles al usuario en el menú [*][6].
- [6] **ON (ACTIVADA):** la función de falla de salida audible será habilitada. Si la zona no estuviere protegida correctamente y no armada forzosamente, en el final del retardo de salida, el sistema entrará en el retardo de entrada y **ACTIVARA** la salida de la campanilla.
OFF (DESACTIVADA): el teclado indicará el retardo de salida por el teclado normalmente.
- [7] **ON (ACTIVADA):** el sistema **NO** registrará alarmas adicionales para una zona que logró el límite de desactivación de la zona.
OFF (DESACTIVADA): todas las zonas serán registradas.
- [8] **ON (ACTIVADA):** la señal triple temporal de incendio se utilizará para anunciar alarmas de incendio (½ segundo ACTIVADO, ½ segundo DESACTIVADO, ½ segundo ACTIVADO, ½ segundo DESACTIVADO, ½ segundo ACTIVADO, 1 ½ segundo DESACTIVADO).
OFF (DESACTIVADA): el sistema pulsará la salida de la campanilla (½ segundo ACTIVADO, ½ segundo DESACTIVADO).

Sección [014] Código de opción del segundo sistema

Opción Descripción

- [1] **ON (ACTIVADA):** el sistema emite un ruido de la salida de la campanilla una vez cuando la partición es armada, dos veces cuando es desarmada.
OFF (DESACTIVADA): la salida de la campanilla no es activada.
- [2] **ON (ACTIVADA):** el sistema emite un ruido de la salida de la campanilla a cada 10 segundos durante el previo alerta de arme automático.
OFF (DESACTIVADA): la salida de la campanilla no es activada.
- [3] **ON (ACTIVADA):** el sistema emitirá un ruido de la salida de la campanilla una vez por segundo durante el **retardo de salida**, 3 ruidos por segundo en los últimos 10 segundos. **OFF (DESACTIVADA):** la salida de la campanilla no se activará.
- [4] **ON (ACTIVADA):** el sistema emitirá un ruido de la salida de la campanilla una vez por segundo durante el **retardo de entrada**, 3 ruidos por segundo en los últimos 10 segundos. **OFF (DESACTIVADA):** la salida de la campanilla no se activará.
- [5] **ON (ACTIVADA):** el sistema emitirá un ruido de la salida de la campanilla una vez a cada 10 segundos bajo la presencia de una condición de problema. **OFF (DESACTIVADA):** la salida de la campanilla no es activada.
- [6] **ON (ACTIVADA):** el sistema emitirá señales audibles en los teclados una vez por segundo, y tres veces por segundo durante los últimos 10 segundos, durante el retardo de salida cuando el sistema es armado con un código de usuario o armado en modo Away (Ausente).
OFF (DESACTIVADA): el teclado no emitirá señales audibles.
- [7] **ON (ACTIVADA):** el retardo de salida se cerrará (reducido a cinco segundos) cuando la zona Retardo 1 es violada y restaurada tras el arme del sistema. **OFF (DESACTIVADA):** el recuento regresivo del retardo de salida ocurrirá normalmente.
- [8] **ON (ACTIVADA):** la salida de la campanilla no se interrumpirá si ocurre una alarma de incendio. El usuario deberá **DESACTIVAR** la campanilla marcando un código de usuario válido. **OFF (DESACTIVADA):** la salida de la campanilla se interrumpirá normalmente.

Sección [015] Código de opción del tercer sistema

Opción Descripción

- [1] **ON (ACTIVADA):** la tecla de emergencia de incendio [F] del teclado se habilitará.
OFF (DESACTIVADA): la tecla de emergencia de incendio [F] del teclado se deshabilitará.
- [2] **ON (ACTIVADA):** la tecla de emergencia de pánico [P] del teclado será audible (salida de la campanilla).
OFF (DESACTIVADA): la tecla de emergencia [P] del teclado permanecerá silenciosa.
- [3] **ON (ACTIVADA):** la función de **salida rápida** se habilitará. **OFF (DESACTIVADA):** la función de **salida rápida** se deshabilitará.
- [4] **ON (ACTIVADA):** la función de arme rápido [*][0] se habilitará.
OFF (DESACTIVADA): la función de arme rápido [*][0] se deshabilitará.
NOTA: Si esa función fuere deshabilitada, un código de usuario válido deberá marcarse tras presionar las teclas de función **Stay** o **Away**.
- [5] **ON (ACTIVADA):** un código de usuario válido deberá marcarse tras presionar [*][1] para acceder la función de inhibición.
OFF (DESACTIVADA): un código de usuario no es necesario.
- [6] **ON (ACTIVADA):** el código maestro (código de usuario 40) puede alterarse solamente en la programación del instalador. **OFF (DESACTIVADA):** el código maestro puede alterarse utilizando el comando [*][5] de la programación del usuario.
- [7] **ON (ACTIVADA):** el sistema supervisa la línea telefónica y exhibe un problema si fuere desconectada.
OFF (DESACTIVADA): la línea telefónica no es supervisada.
- [8] **ON (ACTIVADA):** el sistema activa la salida de la campanilla si ocurre un problema de falla en la comunicación mientras el sistema es armado.
OFF (DESACTIVADA): el sistema activa el tono de problema de la sirena del teclado.

Sección [016] Código de opción del cuarto sistema

| Opción | Descripción |
|--------|---|
| [1] | ON (ACTIVADA): el sistema supervisa la entrada de CA y exhibe un problema en el caso que alguna falla sea detectada. OFF (DESACTIVADA): la entrada de CA no se supervisará. |
| [2] | ON (ACTIVADA): la luz de problema se pondrá intermitente cuando sea detectado un problema. OFF (DESACTIVADA): la luz de problema se enciende, y no se pone intermitente. |
| [3] | ON (ACTIVADA): el teclado se apaga (no las luces indicadoras) si ninguna tecla es presionada en 30 segundos. OFF (DESACTIVADA): el teclado no se apaga. |
| [4] | ON (ACTIVADA): un código de usuario válido debe marcarse para restaurar el funcionamiento normal del teclado tras su apagado. OFF (DESACTIVADA): presionar cualquier tecla vuelve el teclado al funcionamiento normal. |
| [5] | ON (ACTIVADA): la iluminación de fondo del teclado es activada. OFF (DESACTIVADA): la iluminación de fondo del teclado es desactivada. |
| [6] | ON (ACTIVADA): el sistema habilita temporalmente la función de apagado de las luces del teclado si una falla de CA es detectada (para preservar la batería de emergencia). OFF (DESACTIVADA): el sistema funcionará normalmente. |
| [7] | ON (ACTIVADA): el teclado ENCIENDE la luz Bypass (Inhibición) si las zonas fueron inhibidas mientras el sistema esté armado. OFF (DESACTIVADA): la luz Bypass (Inhibición) se APAGA cuando el sistema es armado. |
| [8] | ON (ACTIVADA): el sistema supervisa las violaciones del teclado. OFF (DESACTIVADA): el sistema no supervisa las violaciones del teclado. |

Sección [017] Código de opción del quinto sistema

| Opción | Descripción |
|--------|--|
| [1] | ON (ACTIVADA): el sistema NO asocia las teclas inalámbricas a los códigos de usuario. OFF (DESACTIVADA): el sistema atribuirá el código de usuario 17 a la tecla inalámbrica n° 01, el código de usuario 18 a la tecla inalámbrica n° 02, etc. Si la tecla inalámbrica es utilizada para armar o desarmar, el sistema transmitirá la apertura o el cierre al código de usuario asociado. |
| [2] | ON (ACTIVADA): el sistema registra una condición de problema de bloqueo de RF bajo la presencia de esa condición por cinco minutos. OFF (DESACTIVADA): el sistema registra la condición de problema tras 30 segundos. |
| [3] | ON (ACTIVADA): el teclado emite una señal audible cuando se detecta un problema de bloqueo de RF. OFF (DESACTIVADA): el problema no es anunciado por la sirena del teclado. |
| [4] | ON (ACTIVADA): la función de ocurrencia doble será habilitada. Dos violaciones de la misma zona dentro del temporizador del cruce de zona serán consideradas como en evento de código policial o cruce de zona. El sistema transmitirá el evento y lo registrará en la memoria de eventos. OFF (DESACTIVADA): dos alarmas de la misma zona no son considerados como un evento de código policial o cruce de zona. |
| [5] | ON (ACTIVADA): el sistema registra y comunica un evento Tarde para cerrar cuando es armado automáticamente en el tiempo programado (son si el arme automático hubiere sido provocado por la función de arme de no-actividad). OFF (DESACTIVADA): el sistema no transmite ni registra un evento Tarde para cerrar . |
| [6] | ON (ACTIVADA): habilita la función de ajuste automático del reloj para el horario de verano. OFF (DESACTIVADA): el sistema no ajusta el reloj automáticamente para el horario de verano. |
| [7] | Para uso futuro |
| [8] | ON (ACTIVADA): el sistema emitirá el ruido de la salida de la campanilla solamente cuando el sistema esté armado en modo Away (Ausente). OFF (DESACTIVADA): el sistema emitirá el ruido de la sirena cuando el sistema esté armado en cualquier modo. (Consulte la sección [14]). |

Sección [018] Código de opción del sexto sistema

| Opción | Descripción |
|---------|---|
| [1] | ON (ACTIVADA) el sistema transmite un código de transmisión de prueba solamente si ningún otro evento es transmitido a la estación central durante el tiempo programado. OFF (DESACTIVADA): el sistema siempre transmite un código de transmisión de prueba según lo programado. |
| [2]-[4] | Para uso futuro |
| [5] | ON (ACTIVADA) la sirena del teclado acompaña la salida de la campanilla para todas las alarmas. OFF (DESACTIVADA): el sistema activa solamente la salida de la campanilla para todas las alarmas. |
| [6] | ON (ACTIVADA) Cuando una alarma es detectada en una zona (con el atributo del cruce de zona habilitado), un temporizador es iniciado. La alarma no es transmitida y la salida de la campanilla no es activada a menos que una segunda zona de cruce de zona habilitada sea violada antes que el temporizador del cruce de zona expire. OFF (DESACTIVADA): el sistema transmite todas las alarmas normalmente y registra y transmite un código policial si una alarma en una segunda zona es detectada durante el período que esté armada. |
| [7] | ON (ACTIVADA) el sistema reinicia el retardo de salida (una vez) si la zona de retardo es violada y restaurada durante el tiempo de retardo de salida. OFF (DESACTIVADA): el retardo de salida no es reiniciado. |
| [8] | ON (ACTIVADA) el sistema activa las señales audibles de problema cuando se detecta un problema de CA. OFF (DESACTIVADA): el sistema no anuncia problemas de CA utilizando la sirena del teclado. |

Sección [019] Código de opciones del séptimo sistema

| Opción | Descripción |
|--------|---|
| [1] | ON (ACTIVADA): la campanilla sonará durante el agotamiento de tiempo de la campanilla si ocurre una falla en la zona inalámbrica mientras esté armada. OFF (DESACTIVADA): Fallas en la zona inalámbrica no accionarán la campanilla. |
| [2] | ON (ACTIVADA): el LED de problema permanecerá encendido si el problema es restaurado antes de visualizarse en el menú de problemas. OFF (DESACTIVADA): el LED de problema permanecerá encendido cuando un problema ocurra, y desactivará cuando todos los problemas fueron restaurados. |
| [3] | ON (ACTIVADA): Cuando desarme, el teclado solamente exhibirá la primera alarma que ocurrió durante el último período de arme. OFF (DESACTIVADA): Cuando desarmar, el teclado exhibirá todas las zonas que entraron en alarma durante el último período de arme. |
| [4] | Para uso futuro |
| [5] | ON (ACTIVADA): un problema de supervisión de módulo causa la activación de la campanilla. OFF (DESACTIVADA): un problema de supervisión del módulo no activará la campanilla. |
| [6] | ON (ACTIVADA): el indicador del LED verde en los teclados indica el estado de CA en el sistema. OFF (DESACTIVADA): el indicador del LED verde en los teclados indica el estado de listo de la partición. |
| [7] | ON (ACTIVADA): Todos los códigos de acceso de usuario pueden entrar en el menú de funciones del usuario. OFF (DESACTIVADA): Solamente el código maestro puede entrar en el menú de funciones del usuario. |
| [8] | Para uso futuro |

Sección [020] Atribución de zonas al teclado

Insiera el número de 2 dígitos de la zona a ser atribuida a cada teclado atribuido a una ranura específica. Solamente un teclado puede atribuirse a una ranura específica. Consulte Atribución de teclados. Las inserciones válidas son de [00] a [64].

Sección [021] Código de opción del octavo sistema

| Opción | Descripción |
|---|--|
| [1] | ON (ACTIVADA): Los códigos de acceso no serán aceptados por el sistema durante el retardo de entrada. OFF (DESACTIVADA): Un código de acceso puede utilizarse para desarmar el sistema durante el retardo de entrada. |
| [2] | ON (ACTIVADO): Procedimiento de entrada EU. (Esta función permanecerá activa únicamente cuando esté armada la partición). Si se produce una apertura de zona y el retardo de entrada no está activado, sonará la alarma y se comunicará de inmediato, en función del tipo de zona activada. Cuando el retardo de entrada está activado, todas las alarmas antirrobo que se activen, se pondrán en funcionamiento sin que se emita un comunicado. Todas las alarmas de intrusión que se activen durante un retardo de entrada se consideran falsas alarmas, excepto la de Incendio. Cuando finalice el tiempo de retardo de entrada, el panel retrasará la comunicación de la alarma 30 segundos para dar tiempo al usuario para desactivarlo. El temporizador del código policial no comenzará hasta que finalicen los 30 segundos de retardo de la transmisión sin haberse llevado a cabo un procedimiento de desactivación válido. El código policial no se produce a partir de las alarmas activadas durante el retardo de entrada. En cambio, el temporizador del código policial se inicia cuando finaliza el tiempo del retardo de entrada y el retardo de comunicación de 30 segundos. Si el temporizador del código policial ya está activado cuando comienza el retardo de entrada, las zonas afectadas por intrusión no se consideran casos de código policial. Tras finalizar el retardo de entrada y el intervalo de 30 segundos, la apertura de una zona de robo (zona de entrada no permitida) produce un código policial. Si el temporizador del código policial finaliza durante el retardo de entrada o el intervalo de 30 segundos, éste se detendrá hasta que finalicen dichos intervalos. Seguidamente, se reiniciará el contador. Para que se produzca un código policial, deberá activarse una nueva alarma antirrobo después del retardo de entrada y del intervalo de retardo de transmisión de 30 segundos. Las alarmas activadas durante el retardo de entrada no producen un código policial. Las siguientes alarmas de zonas activan la sirena y emitirán comunicados con retardo a la central receptora en caso de que la apertura de la zona se produzca mientras el retardo de entrada permanece activo en la partición: Instantáneo, Interior, Presente/Ausente Interior, Presente/Ausente con retardo, Supervisión 24 horas, Zumbador 24 horas, Hurto 24 horas, Emergencia 24 horas, Agua 24 horas, Congelación 24 horas, Retardo interior, Zona diurna, Presente/Ausente instantáneo, Zona nocturna. Las siguientes zonas producen alarmas y comunicados de forma inmediata independientemente de esta opción: Gas 24 horas, Calor 24 horas, Controlador de CO 24 horas, Incendio 24 horas con retardo, Incendio 24 horas estándar, Incendio autoverificado, Pánico 24 horas 24-Hour Pánico, Médico 24 horas. |
|  | <i>El procedimiento de entrada EU da prioridad al retardo de la alarma o de la transmisión. Si se activa una alarma en una zona de robo 24 horas cuando el retardo de entrada NO está activado, el retardo de la alarma o de la transmisión funciona de forma habitual. Si salta una alarma durante el retardo de entrada cuando esta función está activada, la alarma se activará de forma inmediata y la transmisión de la alarma se anulará durante el tiempo restante del retardo de entrada y 30 segundos más.</i> |
| | OFF (DESACTIVADO): Procedimiento de entrada estándar. Las alarmas antirrobo que saltan durante el retardo de entrada hacen sonar la sirena. Si el temporizador del retardo de alarma está programado, una alarma situada en la zona de robo acompañará al temporizador del retardo de alarma independientemente de si el retardo de entrada está activado. Cuando esta función está desactivada, las alarmas antirrobo que saltan durante el retardo de entrada se comunican de forma inmediata. Sin embargo, si el retardo de la transmisión está activado, se retrasará una alarma de una zona con el atributo activado de retardo de transmisión, independientemente de que el retardo de entrada esté activado. |
| [3]-[5] | Para uso futuro |
| [6] | ON (ACTIVADA): Llaves de teclado y teclas inalámbricas pueden desarmar el sistema solamente durante un retardo de entrada. OFF (DESACTIVADA): Llaves de teclado y teclas inalámbricas pueden desarmar el sistema independientemente si el retardo de entrada está activo o no. |
| [7] | ON (ACTIVADA): La programación del instalador solamente quedará accesible si la ventana DLS estuviere abierta. OFF (DESACTIVADA): La programación del instalador quedará accesible a cualquier momento. |
| [8] | ON (ACTIVADA): El arme será inhibido hasta que todos los problemas sean restaurados. OFF (DESACTIVADA): el sistema puede armarse bajo la ocurrencia de un problema. |

Sección [022] Código de opción del noveno sistema

| Opción | Descripción |
|--------|---|
| [1] | ON (ACTIVADA): Un código de acceso es necesario para acceder los menús [*][1], [*][2], [*][3]. OFF (DESACTIVADA): Ningún código de acceso es necesario para acceder los menús [*][1], [*][2], [*][3]. |
| [2] | ON (ACTIVADA): El teclado se apagará después que el tiempo programado expire cuando es armado. OFF (DESACTIVADA): Después de armar, el teclado no quedará apagado. |

- [3] **Para uso futuro**
- [4] **ON (ACTIVADA):** Solamente el código maestro puede utilizarse para inhibir una zona en suspensión.
OFF (DESACTIVADA): Cualquier código de acceso válido puede inhibir una zona en suspensión.
- [5] **ON (ACTIVADA):** PGMs de los tipos 5, 6, 17 y 18 serán desactivadas cuando ocurra el apagado del teclado.
OFF (DESACTIVADA): Las PGMs no tendrá agotamiento de tiempo.
- [6] **ON (ACTIVADA):** Delincuencia por RF habilitada. Si cualquier transmisión de supervisión de zona inalámbrica no fuere recibida por el módulo PC5132 durante un período de 15 minutos, el módulo PC5132 ajustará el panel al modo Not Ready To Arm (No preparado para armar). En el estado armado, las fallas de zona generarán alarmas de violación. El panel generará un problema silencioso (NINGUNA señal audible de problema, pero el LED de problema se ENCENDERA) denominado "RF Device Delinquency" (Delincuencia por dispositivo RF), que será visible solamente con el comando [*][2] (Memoria de problemas). El usuario puede sobreponer la condición y el panel a través de la utilización de la función.
OFF (DESACTIVADA): Delincuencia por RF deshabilitada El sistema no indicará una delincuencia RF cuando una transmisión de supervisión de zona no sea recibida durante un período de 15 minutos.
- [7] **ON (ACTIVADA):** El arme será cancelado si una zona es abierta al final del retardo de salida.
OFF (DESACTIVADA): Si una zona es abierta al final del retardo de salida, el sistema se armará con la zona abierta.
- [8] **ON (ACTIVADA):** Cuando el sistema esté armado en modo Stay (Presente), durante el retardo de salida, el sistema emitirá una señal audible a cada tres segundos.
OFF (DESACTIVADA): Cuando el sistema esté armado en modo Stay (Presente), el sistema permanecerá silencioso durante el retardo de salida.

Sección [023] Código de opción del décimo sistema

Opción Descripción

- [1] **ON (ACTIVADA):** la tecla de emergencia [F] del teclado emitirá una señal audible tres veces para informar que la tecla fue presionada. El sistema no activará la salida de la campanilla.
OFF (DESACTIVADA): el sistema activará la salida de la campanilla y la señal audible del teclado.
- [2] **ON (ACTIVADA):** Cambio del identificador de 200 baudios abierto / cerrado ACTIVADO El identificador de 200 baudios abierto/cerrado es 2 para arme y 1 para desarme.
OFF (DESACTIVADA): Cambio del identificador de 200 baudios abierto / cerrado DESACTIVADO El identificador de 200 baudios de apertura / cierre será 1 para arme y 2 para desarme.
- [3] **ON (ACTIVADA):** el sistema transmitirá el código de transmisión de prueba solamente si el sistema es armado en la hora que el sistema esté programado para transmitir el evento.
OFF (DESACTIVADA): el sistema siempre transmitirá el código de transmisión de prueba en la hora programada.
- [4] **ON (ACTIVADA):** el sistema cambiará el tiempo del ciclo de transmisión de prueba de **días** para **horas**.
OFF (DESACTIVADA): el tiempo del ciclo de transmisión de prueba será en **días**.
- [5] **ON (ACTIVADA):** el usuario no puede cambiar del modo armado en Away (Ausente) a armado en modo Stay (Presente) utilizando las teclas de función. **OFF (DESACTIVADA):** el usuario puede cambiar los modos de armar.
- [6] **ON (ACTIVADA):** el sistema desconecta una sesión de escucha/dos vías si ocurre un nuevo evento.
OFF (DESACTIVADA): el sistema NO desconectará. Nuevos eventos serán transmitidos solamente después que la sesión es cerrada.
- [7] **ON (ACTIVADA):** el sistema **NO** activa la sirena del teclado para cualquier condición de problema (excepto problemas de incendio).
OFF (DESACTIVADA): el sistema anuncia problemas a través de la sirena del teclado (dos señales audibles a cada 10 segundos) normalmente.
- [8] **ON (ACTIVADA):** Las llaves del teclado siempre serán armadas en modo Away (Ausente).
OFF (DESACTIVADA): Las llaves del teclado serán armadas en modo Away (Ausente) si una zona de entrada/salida es violada durante el retardo de salida.

Sección [030] Respuesta rápida del circuito

Esta sección es utilizada para determinar el tiempo de respuesta del circuito para las zonas del panel principal.

ON (ACTIVADA): el tiempo de respuesta del circuito será 36 mS. **OFF (DESACTIVADA):** el tiempo de respuesta del circuito será 400 mS.

Sección [101] a [164] Atributos de zona

Estas secciones son utilizadas para personalizar la operación de las zonas. Hay 16 opciones de conmutación en cada sección:

Opción Descripción

- [1] **ON (ACTIVADA):** alarmas audibles (salida de la campanilla). **OFF (DESACTIVADA):** alarmas silenciosas.
- [2] **ON (ACTIVADA):** la salida de la campanilla es fija (hurto). **OFF (DESACTIVADA):** la salida de la alarma pulsa (incendio).
- [3] **ON (ACTIVADA):** la violación o restauración de una zona activará el sonido de la puerta.
OFF (DESACTIVADA): el sonido de la puerta no es activado.
- [4] **ON (ACTIVADA):** el usuario puede inhibir manualmente la zona utilizando el comando [*][1].
OFF (DESACTIVADA): la zona no puede inhibirse manualmente.
- [5] **ON (ACTIVADA):** la partición puede armarse aún si la zona fuere violada (la zona no afectará el estado Ready [Listo]).
OFF (DESACTIVADA): la zona deberá estar protegida antes del arme.
- [6] **ON (ACTIVADA):** el sistema desactivará la transmisión de alarma después que el número de alarmas programado es logrado.
OFF (DESACTIVADA): el panel siempre transmitirá el evento si ocurre alguna alarma.

- [7] **ON (ACTIVADA):** el sistema retarda la transmisión del evento para el tiempo programado como el tiempo de retardo de la transmisión. **OFF (DESACTIVADA):** el panel transmite inmediatamente el evento cuando se detecta una alarma.
- [8] **ON (ACTIVADA):** la zona es un dispositivo inalámbrico o posible de enderezar. **OFF (DESACTIVADA):** la zona es una zona con hilo (panel principal, expansor de zonas o zona de teclado).
- [9] **ON (ACTIVADA):** la zona está con la función de cruce de zona habilitada. **OFF (DESACTIVADA):** la zona funciona normalmente.
- [10]-[13] **Para uso futuro**
- [14] **ON (ACTIVADA):** la zona requiere un circuito normalmente cerrado. **OFF (DESACTIVADA):** la zona acompañará la configuración EOL en la sección [013].
- [15] **ON (ACTIVADA):** la zona exige un resistor de fin de línea simple. **OFF (DESACTIVADA):** la zona acompañará la configuración EOL en la sección [013].
- [16] **ON (ACTIVADA):** la zona requiere resistores de fin de línea dobles. **OFF (DESACTIVADA):** la zona acompañará la configuración EOL en la sección [013].

 Las zonas de teclado y los expansores de zonas siempre acompañarán la sección [013].

Cuando los tipos de zonas (secciones [001] a [004]) fueron programados, el sistema cambiará los atributos de las zonas para aquellos encontrados en la tabla incluida en las planillas de programación. Los atributos de las zonas retomarán su valor estándar si un nuevo tipo de zona es programado para una zona específica. ras la programación de los tipos de zonas, entre en la sección [101] a [164] y certifíquese que todas las opciones están programadas correctamente.

Luz Listo **ENCENDIDA:** Programe los atributos [1-8]

Luces Listo y Armado **ENCENDIDAS :** Programe los atributos [9-16] (presione [1]-[8] para **ACTIVAR** o **DESACTIVAR** las opciones).

Presione [9] para alternar entre los atributos [1-8] y los atributos [9-16].

Sección [165] Intentos máximos de marcado

Programe los intentos máximos de marcado antes que el panel genere una condición de problema de falla en la comunicación (FTC).

Las inserciones válidas son de [001] a [005].

Sección [166] Espera de post-marcado para handshake

Programe el tiempo máximo que el panel esperará tras el marcado para un handshake de la estación central. Las inserciones válidas son de [001] a [255] segundos.

Sección [167] Espera por confirmación de las comunicaciones del T-Link

Programe el tiempo máximo que el panel esperará tras el envío de un paquete de datos para una confirmación de la estación central. Las inserciones válidas son de [001] a [255] segundos.

Sección [168] Horario de verano (Adelantar el reloj)

Estas secciones son utilizadas para programar la fecha, la hora y el incremento que el reloj será adelantado para el horario de verano en cada año. La programación puede hacerse con la programación del mes, día, hora e incremento o mes, semana, día de la semana, hora e incremento:

- Mes Los datos de [001] a [012] representan los meses de enero a diciembre.
- Semana Los datos [000] indican que el día del mes que será programado en la sección **Día** abajo. Los datos de [001] a [005] representan las semanas de 1 a 5 del mes. La semana 5 siempre representa la última semana del mes, independientemente del número de semanas del mes.
- Día Los datos de [001] a [031] representan el día del mes si [000] fuere programado en la sección **Semana** arriba. Si [001] a [005] fuere programado en la sección **Semana** arriba, los datos de [000] a [006] representarán domingo a sábado.
- Hora Los datos de [000] a [022] representan la hora que el horario de verano entrará en vigor.
- Incremento Los datos de [001] a [002] representan el número de horas para adelantar el reloj al horario de verano.

 No programe la **hora** fuera del intervalo válido o entonces el horario no cambiará. No programe el valor del **incremento** para ser mayor que el número de horas restantes del día actual.

Sección [169] Horario estándar (Retorno del ajuste del reloj)

Estas secciones son utilizadas para programar la fecha, la hora y el incremento que el reloj será atrasado al horario estándar en cada año. La programación puede hacerse con la programación del mes, día, hora y incremento o mes, semana, día de la semana, hora y incremento:

- Mes Los datos de [001] a [012] representan los meses de enero a diciembre.
- Semana Los datos [000] indican que el día del mes que será programado en la sección **Día** abajo. Los datos de [001] a [005] representan las semanas de 1 a 5 del mes. La semana 5 siempre representa la última semana del mes, independientemente del número de semanas del mes.
- Día Los datos de [001] a [031] representan el día del mes si [000] fuere programado en la sección **Semana** arriba. Si [001] a [005] fuere programado en la sección **Semana** arriba, los datos de [000] a [006] representarán domingo a sábado.
- Hora Los datos [000] ó [023] representan la hora que el horario estándar entrará en vigor.
- Incremento Los datos [001] ó [002] representan el número de horas para atrasar el reloj para el horario estándar.

Sección [170] Temporizador de salida PGM

Programe el tiempo, en segundos, que las salidas PGM programadas para acompañar el temporizador de salida PGM serán activadas. Las inserciones válidas son de [001] a [255].

Sección [171] Temporizador de salida PGM de violación

Programa el tiempo, en minutos, que una condición de violación trabará la salida PGM de violación. Las inserciones válidas son de [000] a [255].

Sección [173] Temporizador del retardo de la campanilla

Programa el tiempo, en minutos, que el panel retardará la activación de la salida de la campanilla cuando ocurra una alarma. Si es detectada una condición de problema de TLM, el temporizador del retardo de la campanilla será cancelado. Las inserciones válidas son de [001] a [255].

Sección [175] Temporizador de retardo de arme automático

Programa el tiempo, en minutos, que el sistema adelantará el arme automático. Tras el tiempo programado, el sistema intentará armarse automáticamente otra vez. Si los datos [000] estuvieren programados, el sistema cancelará la secuencia de arme automático. Las inserciones válidas son de [001] a [255].

Sección [176] Temporizador de cruce de zona/código policial

Programa el tiempo, en segundos (cruce de zona) o en minutos (código policial), que el panel utilizará para determinar si ocurrió un evento de cruce de zona o código policial. Si los datos [000] fueren programados utilizando la función de código policial, el panel generará un evento de código policial si algunas de las dos zonas entran en alarma durante cualquier periodo de armado para armado. Las inserciones válidas son de [001] a [255].

Sección [181] a [188] Programaciones de arme automático

Programa el tiempo para armar automáticamente (Sección [181] para la partición 1, Sección [182] para la partición 2, etc.) para cada día de la semana. Cada sección tiene siete inserciones de cuatro dígitos, dos dígitos para la hora, dos dígitos para los minutos, de domingo a sábado. Programa utilizando el formato militar (por ejemplo, para armar automáticamente a las 8:00 PM, programe los datos [20][00]). Las inserciones válidas son de [00][00] a [23][59] – programe [99][99] para deshabilitar el arme automático.

Sección [190] Duración del previo alerta de arme de ninguna actividad

Programa el tiempo, en minutos, para la duración del previo alerta de arme de ninguna actividad. Los teclados emitirán un tono fijo advirtiendo al usuario que el sistema se armará. El usuario puede tanto violar una zona como presionar cualquier tecla para cancelar la secuencia del arme. Las inserciones válidas son de [000] a [255].

Sección [191] a [198] Temporizador de ninguna actividad

Programa el tiempo, en minutos, para el temporizador del arme de no actividad (Sección [191] para la partición 1, sección [192] para la partición 2, etc.). Si las zonas de retardo fueron restauradas y ninguna actividad es detectada en el tiempo programado, el sistema iniciará la secuencia del arme automático. Las inserciones válidas son de [000] a [255].

Sección [199] Temporizador del previo alerta del arme automático

Programa el tiempo, en minutos, para el tiempo del previo alerta del arme automático. Ese temporizador es utilizado para todas las funciones de arme automático programado (no es utilizado para el arme de ninguna actividad). Los teclados emitirán un tono fijo advirtiendo al usuario que el sistema se armará. El usuario puede marcar un código de acceso válido para interrumpir la secuencia de arme. Las inserciones válidas son de [000] a [255].

Sección [201] Máscara de selección de partición

ACTIVE la opción correspondiente para habilitar las particiones de [1] a [8]. ACTIVADA (el bit 1 no puede ser DESACTIVADO).

Sección [202] a [265] Atribuciones de zonas a particiones

Estas secciones son utilizadas para atribuir zonas a particiones específicas (Secciones [202] a [209] para la partición 1, Secciones [210] a [217] para la partición 2, etc.). ACTIVE la opción correspondiente para la partición y la zona para habilitar la zona en la partición específica. DESACTIVE la opción para deshabilitar la zona en la partición especificada. Las zonas atribuidas a más de una partición son llamadas de “zonas comunes” y serán armadas solamente si todas las particiones a las cuales la zona está atribuida estuvieren armadas. Estándar = Zonas 1-8 habilitadas en la partición 1.

[301] Primer número de teléfono

La información de esta sección también se refiere a las Secciones [302] y [303].

El número de teléfono 3 es dedicado como una reserva del número de teléfono 1. Estas secciones determinan el tipo de comunicador que se activa en caso de alarma (teléfono, GPRS y Ethernet) y la secuencia que sigue el sistema en caso de que la comunicación sea satisfactoria.

- Si se introduce una [D] seguida de un [número de teléfono] terminado en “F”, se configura la sección de la marcación de teléfono. P.ej.: [D1222333444F]
- Si se introduce una [D] seguida de [CAA] terminado en “F”, permite que la configuración del sistema sea determinada por el módulo GPRS/Ethernet. P.ej.: [DCAAF]
- Presione [DCBBF] para configurar la sección del Receptor Ethernet 1
- Presione [DCCCF] para configurar la sección del Receptor Ethernet 2
- Presione [DCDDF] para configurar la sección del Receptor GPRS 1
- Presione [DCEEF] para configurar la sección del Receptor GPRS 2



Ver la sección de Formatos del Comunicador [350] donde solamente la ID del Contacto y SIA son formatos de comunicador alternativos válidos. La programación de cualquier otro formato enviará el formato SIA por estándar.



Consulte su manual de Comunicador asociado para más información.

Comunicaciones telefónicas

Todas las secciones de números telefónicos tienen una extensión de 32 dígitos. Es posible programar dígitos hexadecimales en el número de teléfono para realizar más funciones del modo siguiente:

Presione [*][2][*] – HEX B para marcar “*”

Presione [*][3][*] – HEX C para marcar “#”

Presione [*][4][*] – HEX D para buscar un tono de marcación adicional, tal y como requieren las centralitas telefónicas privadas.

Presione [*][5][*] – HEX E para introducir una pausa de 2 segundos en el número de teléfono.



Existe una pausa de 2 segundos automática antes de que se inicien más búsquedas de tonos de marcación.

- HEX A no se utiliza.
- HEX F representa el final del número de teléfono (todo lo que siga a la F es ignorado).
- Si pulsa [#] en estas secciones, hará que se salga y se guarde todo el número de teléfono.
- El panel no tratará de comunicar si no se programa ningún número de teléfono. Esto se refiere a los números de teléfono 1 y 2

[302] Segundo número de teléfono

Consulte los detalles en [301] Primer número de teléfono.

[303] Tercer número de teléfono

Consulte los detalles en [301] Primer número de teléfono.

Sección [304] Cadena de marcado para cancelación de la llamada en espera

Programa los dígitos necesarios para desactivar la llamada en espera. Si fuere activada, el sistema marcará la secuencia programada en el primer intento de marcado. Programa los dígitos no utilizados con los datos [F].

Sección [310] Número de la cuenta del sistema

Programa el número de la cuenta del sistema. Solamente el formato SIA soporta números de cuenta con seis dígitos. Si fuere necesario un número de cuenta con cuatro dígitos, programa los dos últimos dígitos como datos [FF]. Si estuviere utilizando el formato SIA, ese número de cuenta será utilizado en todos los eventos de transmisión. Si estuviere utilizando un formato diferente, ese número de cuenta será utilizado en todos los eventos no específicos de una partición (por ejemplo, batería con poca carga, problema de CA, etc.). Para eventos específicos de partición, el sistema utilizará el número de la cuenta de la partición programado. Para todos los formatos diferentes del SIA, programa un HEX [A] para cualquier dígito [0] del número de cuenta utilizado.

Sección [311] a [318] Números de cuenta de partición

Programa el número de la cuenta de cada partición activa (Sección [311] para la partición 1, Sección [312] para la partición 2, etc.). Cuando estuviere utilizando el formato SIA automático, esos números de cuenta no son utilizados. El sistema utilizará el número de la cuenta del sistema en todos los eventos de transmisión. Para todos los formatos diferentes del SIA, programa un HEX [A] para cualquier dígito [0] del número de cuenta utilizado.

Sección [320] a [349] Códigos de transmisión

Programa el código de transmisión para todos los eventos que serán transmitidos. Para obtener la descripción del momento que cada evento será transmitido, consulte el Apéndice A – Códigos de transmisión. El panel también acepta la transmisión en los formatos SAI y Contact ID automáticos. Programa los datos [00] para deshabilitar la transmisión de un evento. Si cualquier otro dato fuere programado (datos de [01] a [FF]) el panel generará automáticamente el evento correcto para transmitir a la estación central. Para todos los formatos, excepto SIA y Contact ID automáticos, el panel no intentará transmitir un evento si los datos [00] ó [FF] estuvieron programados como el código de transmisión.

Sección [350] Formato del comunicador

Programa el número de dos dígitos del formato del comunicador deseado del primer número de teléfono y del segundo número de teléfono. Cuando marque el tercer número de teléfono, el sistema utilizará el formato del comunicador programado para el número de teléfono 1. Las inserciones válidas son de [01] a [13]. Consulte la planilla de programación para obtener una lista de los formatos de comunicador disponibles. Consulte Apéndice D para obtener detalles sobre formatos de comunicador.

Sección [351] a [376] Opciones de encaminamiento de la llamada del comunicador

Los eventos de transmisión están categorizados en cinco grupos; alarma/restauración, apertura/cierre, alarma/restauración de violación, mantenimiento del sistema y transmisiones de prueba. Programa el número de teléfono que el panel de control utilizará para transmitir eventos **ACTIVANDO** la opción en la sección correcta. El número de teléfono 1 y/o el número de teléfono 2 pueden utilizarse.

Sección [377] Variables del comunicador

Programa un número de tres dígitos para cada inserción de programación:

Desactivación de la zona (Alarmas): Número máximo de transmisiones de alarma/restauración por zona. Inserciones válidas: [001] a [014]. Programa los datos [000] para deshabilitar la desactivación.

Desactivación de la zona (Violación): Número máximo de transmisiones de alarma/restauración de violación por zona. Inserciones válidas: [000] a [014]. Programa los datos [000] para deshabilitar la desactivación.

Desactivación de la zona (Problema): Número máximo de transmisiones de alarma/restauración de problema por condición de problema. Inserciones válidas: [000] a [014]. Programa los datos [000] para deshabilitar la desactivación.

Retardo del comunicador (transmisión): El tiempo, en segundos, que el panel retardará la transmisión de un evento de alarma. Inserciones válidas: [000] a [255].

Retardo de comunicación de falla de CA: El tiempo, en minutos, que el panel retardará la transmisión de un evento de problema de CA. Inserciones válidas: [000] a [255].

Retardo del problema de TLM: El tiempo, en verificaciones de tres segundos, antes que el sistema considere la línea telefónica desconectada. Inserciones válidas: [002] a [255] (Ej.: 3 x 10 segundos = 30 segundos).



La restauración TLM acompaña el mismo retardo.

Ciclo de transmisión de prueba (línea terrestre): Número de días entre los eventos de transmisión de prueba. Inserciones válidas: [001] a [255].

Para uso futuro

Retardo de transmisión de batería con poca carga de zona inalámbrica: Número de días que el sistema retardará la transmisión de un evento de batería con poca carga inalámbrica para la estación central. Inserciones válidas: [000] a [255]. Programe los datos [000] para que no haya retardo.

Retardo de transmisión de delincuencia: Número de horas (actividad de delincuencia) o días (arme de delincuencia) que el panel retardará la transmisión del evento para la estación central. Inserciones válidas: [001] a [255].

Ventana de cancelación de comunicaciones: El tiempo, en segundos, tras la ocurrencia de una alarma que el sistema transmitirá un evento de cancelación de comunicación si el sistema es desarmado. El teclado emitirá una señal audible rápida para indicar que el evento de cancelación de comunicación fue transmitida con éxito. Inserciones válidas: [001] a [255].

Sección [378] Tempo de transmisión de prueba

Programe el tiempo que el sistema transmitirá un evento de transmisión de prueba. Programe cuatro dígitos – [HH][MM] utilizando el estándar militar. Para transmitir una prueba a las 11:00 PM, programe los datos [23][00]. Las inserciones válidas son de [00][00] a [23][59].

Sección [379] Horario del día del DLS periódico

Programa el horario que el sistema llamará automáticamente el DLS. Programe cuatro dígitos – [HH][MM] utilizando el estándar militar. Para llamar automáticamente el DLS a las 11:00 PM, programe los datos [23][00]. Las inserciones válidas son de [00][00] a [23][59]. Programar [99][99] seleccionará un horario aleatorio, [FF][FF] lo deshabilitará.



Sección [380] Código de opción del primer comunicador

Opc Descripción

- [1] **ON (ACTIVADA):** el comunicador del sistema será habilitado. **OFF (DESACTIVADA):** el comunicador será desactivado.
- [2] **ON (ACTIVADA):** el sistema transmite restauraciones de alarma si la zona es restaurada y la campanilla hubiere sido apagada. **OFF (DESACTIVADA):** el sistema transmite restauraciones de alarma inmediatamente cuando la zona es restaurada.
- [3] **ON (ACTIVADA):** el panel utiliza el marcado rotatorio (pulso). **OFF (DESACTIVADA):** el panel utiliza el marcado por tono (DTMF).
- [4] **ON (ACTIVADA):** el panel cambiará del marcado por tono al marcado por pulso tras el cuarto intento mal sucedido de comunicación. **OFF (DESACTIVADA):** el panel utilizará el marcado DTMF en todos los intentos de marcado.
- [5] **ON (ACTIVADA):** el sistema utiliza el tercer número de teléfono como reserva del primer número de teléfono. **OFF (DESACTIVADA):** el tercer número de teléfono se deshabilitará.
- [6] **ON (ACTIVADA):** el sistema alterna entre el primer y el tercer número de teléfono al intentar transmitir un evento. **OFF (DESACTIVADA):** el panel marcará el primer número de teléfono en el número de intentos programado y después marcará el tercer número de teléfono.
- [7] **Para uso futuro**
- [8] **ON (ACTIVADA):** el recurso de delincuencia acompaña la actividad de la zona. **OFF (DESACTIVADA):** el recurso de delincuencia acompaña el arme.

Sección [381] Código de opción del segundo comunicador

Opc Descripción

- [1] **ON (ACTIVADA):** el teclado emite señales audibles ocho veces después de la transmisión bien sucedida del evento de **apertura tras alarma**. **OFF (DESACTIVADA):** el teclado no emitirá señales audibles.
- [2] **ON (ACTIVADA):** la salida de la campanilla emite ruidos ocho veces después de la transmisión bien sucedida del evento de **apertura tras alarma**. **OFF (DESACTIVADA):** la salida de la campanilla no es activada.
- [3] **ON (ACTIVADA):** el sistema utiliza códigos de transmisión programados en la transmisión utilizando el formato SIA. **OFF (DESACTIVADA):** el sistema genera automáticamente todos los códigos transmitidos.
- [4] **ON (ACTIVADA):** el sistema emite señales audibles del teclado ocho veces después de la transmisión bien sucedida de un evento de **cierre**. **OFF (DESACTIVADA):** el teclado no emitirá señales audibles.
- [5] **ON (ACTIVADA):** el sistema solicita una sesión de **escucha/dos vías** en la próxima vez que llame el **1°/3° número de teléfono** cuando el PC59xx transmita una solicitud. **OFF (DESACTIVADA):** el sistema ignora la solicitud del PC59xx.
 Esta opción es utilizada en módulos de la serie PC59xx.
- [6] **ON (ACTIVADA):** el sistema solicita una sesión de **escucha/dos vías** en la próxima vez que llame el **2° número de teléfono** cuando el PC59xx transmita una solicitud. **OFF (DESACTIVADA):** el sistema ignorará la solicitud del PC59xx.
 Esta opción es utilizada en módulos de la serie PC59xx.
- [7] **ON (ACTIVADA):** el sistema utiliza códigos de transmisión programados en **formato Contact ID** para transmitir códigos. **OFF (DESACTIVADA):** el sistema genera automáticamente todos los códigos transmitidos.
- [8] **Para uso futuro**

Sección [382] Código de opción del tercer comunicador

Opción Descripción

- [1] **ON (ACTIVADA):** el sistema utilizará el dígito [5] como el primer dígito del código de transmisión de cierre parcial en la transmisión de códigos en formato Contact ID (ID de contacto). **OFF (DESACTIVADA):** el sistema utilizará el dígito [4] como el primer dígito del código de transmisión de cierre parcial en la transmisión de códigos en formato Contact ID (ID de contacto).

- [2] **ON (ACTIVADA):** el sistema transmitirá todas las alarmas durante la prueba de desplazamiento.
OFF (DESACTIVADA): el sistema no transmitirá eventos de alarma durante la prueba de desplazamiento.
- [3] **ON (ACTIVADA):** el teclado exhibirá el mensaje "Communications Cancelled" (Comunicación cancelada) (LCD programable) o "CC" (LCD de mensajes fijos) tras la transmisión bien sucedida del evento de comunicación cancelada. **OFF (DESACTIVADA):** el teclado no exhibirá esos mensajes.
- [4] **ON (ACTIVADA):** el sistema marca la **secuencia de cancelación de llamada en espera** en el primer intento de marcado para la estación central.
OFF (DESACTIVADA): el sistema no marca la secuencia de cancelación de llamada en espera.
- [5] **ON (ACTIVADA):** habilita el soporte para el módulo T-Link. **OFF (DESACTIVADA):** deshabilita el T-Link.
- [6] **ON (ACTIVADA):** el **temporizador del retardo de transmisión de falla CA** utilizará horas. **OFF (DESACTIVADA):** el retardo será en minutos.
- [7] **ON (ACTIVADA):** Define el número de intentos de marcado para 1 cuando utilice el formato de marcado residencial.
OFF (DESACTIVADA): El marcado residencial acompaña el contador de intentos de marcado.
- [8] **Para uso futuro**

Sección [383] Código de opciones del cuarto comunicador

- | Opción | Descripción |
|--------|---|
| [1] | ON (ACTIVADA): Eventos programados para comunicar el n° de teléfono 1 utilizarán el número de la cuenta de la partición programado en la sección [311]. Eventos programados para comunicar el n° de teléfono 2 utilizarán el número de la cuenta de la partición de la sección [312]. OFF (DESACTIVADA): Cada evento utilizará el código de cuenta de su respectiva partición. |
| [2-8] | Para uso futuro |

Sección [389] Temporizador de la verificación de falla del T-Link

Programa el retardo en segundos entre las verificaciones del módulo T-Link. Las inserciones válidas son [001]-[255].

Sección [401] Primero código de opción de download

- | Opción | Descripción |
|---------|---|
| [1] | ON (ACTIVADA): el sistema contestará las llamadas de entrada para download (número de toques programados o llamada doble). OFF (DESACTIVADA): el sistema no contesta las llamadas recibidas utilizando la rutina de llamada doble para download.  Esas configuraciones no afectan la ventana de download DLS de seis horas en la activación. |
| [2] | ON (ACTIVADA): el usuario puede habilitar el download para la ventana DLS utilizando el comando [*][6] . OFF (DESACTIVADA): el usuario no puede habilitar el download. |
| [3] | ON (ACTIVADA): el sistema se apagará tras una conexión DLS bien sucedida y volverá la llamada a la computadora utilizando el número de teléfono DLS (sección [402]). OFF (DESACTIVADA): el sistema permanece conectado a la computadora. |
| [4] | ON (ACTIVADA): el usuario puede iniciar una sesión de download utilizando el comando [*][6] . OFF (DESACTIVADA): el usuario no puede iniciar una sesión de download. |
| [5] | ON (ACTIVADA): el sistema intentará llamar la computadora de download tras transmitir un evento de memoria de eventos 75% llena a la estación central. OFF (DESACTIVADA): el sistema NO llama la computadora de download tras transmitir ese evento. |
| [6]-[8] | Para uso futuro |

Sección [402] Número de teléfono de la computadora de download

El número de teléfono de la computadora de download es utilizado para las funciones de retorno de llamadas, DLS iniciado por el usuario y carga automática de la memoria de eventos. Programe el número de teléfono según necesario. Los dígitos HEX poden ser incluso para aplicaciones especiales:

| | | | |
|---------|--|---------|---|
| HEX [A] | No utilizado | HEX [D] | Búsqueda del tono de marcado adicional |
| HEX [B] | Simula el presionar de la tecla [*] | HEX [E] | Pausa de dos segundos |
| HEX [C] | Simula el presionar de la tecla [#] | HEX [F] | Final del marcador del número de teléfono |

Sección [403] Código de acceso de download

Programe el código de acceso con seis dígitos del download. Tras la conexión, el sistema conectará solamente la computadora de download si el código de acceso de download programado coincide con el código de acceso de download programado en el archivo de la computadora.

Sección [404] Código de identificación del panel

Programe el código de identificación con seis dígitos del panel. Ese código es utilizado por la computadora de download verifique si la cuenta correcta está retornando la llamada (función de retorno de llamada) o para identificar cual archivo de cuenta del cliente debe utilizarse (funciones de DLS iniciado por el usuario y upload automático de la memoria de eventos).

Sección [405] Temporizador de llamada doble

Programe el tiempo máximo, en segundos, entre las llamadas cuando conecte el panel utilizando la función de llamada doble. Las inserciones válidas son de [000] a [255].

Sección [406] Número de toques para contestar

Programe el número de toques consecutivos que el panel deberá detectar para contestar el download. Las inserciones válidas son de [000] a [010].

Sección [499] Comunicaciones PC-Link

Escriba el comando siguiente para iniciar el download por vía PC-Link – Sección [499] [código del instalador] [499]. La conexión del conector PC-Link iniciará la conexión automáticamente si el DLS es iniciado antes de la conexión del PC-Link Header.

Sección [501] a [514] Atributos de la salida programable

Estas secciones son utilizadas para personalizar la operación de las salidas PGM (Sección [501] para la PGM 1, Sección [502] para PGM 2, etc.). Las opciones disponibles dependen del tipo de salida PGM programado.

Cuando son programadas las opciones de salida PGM (Sección [009] a [011]) el sistema restaurará las configuraciones estándar de los atributos PGM. Los atributos PGM serán restaurados al estándar si una nueva opción de salida PGM es programada.

Opción de salida PGM [01], [03] a [08], [11] a [22], [25], [26], [28], [33],[34]

Opción Descripción

- [3] **ON (ACTIVADA):** la salida PGM funcionará normalmente (cambia a conexión de tierra cuando es activada). **OFF (DESACTIVADA):** la salida PGM será conectada a tierra normalmente y cambiará para recolector abierto (circuito abierto) cuando es activada.

Opción de salida PGM [03], [19] a [22]

Opción Descripción

- [4] **ON (ACTIVADA):** la salida PGM se activará en la duración del temporizador de salida PGM cuando el comando **[*][7][x]** es ejecutado. **OFF (DESACTIVADA):** la salida PGM quedará trabada hasta que el comando **[*][7][x]** sea ejecutado nuevamente.
- [5] **ON (ACTIVADA):** un código de usuario válido deberá marcarse después del comando **[*][7][x]**. **OFF (DESACTIVADA):** el código de usuario no es necesario.

Opción de salida PGM [09]

Opción Descripción

- [1] **ON (ACTIVADA):** la salida PGM es activada en la presencia de una condición de problema de servicio necesario.
- [2] **ON (ACTIVADA):** la salida PGM es activada en la presencia de una condición de problema de CA.
- [3] **ON (ACTIVADA):** la salida PGM es activada en la presencia de una condición de problema en la línea telefónica.
- [4] **ON (ACTIVADA):** la salida PGM es activada en la presencia de una condición de problema de falla en la comunicación.
- [5] **ON (ACTIVADA):** la salida PGM es activada en la presencia de una condición de falla en la zona.
- [6] **ON (ACTIVADA):** la salida PGM es activada en la presencia de una condición de violación de la zona.
- [7] **ON (ACTIVADA):** la salida PGM será activada en la presencia de una condición de problema de batería con poca carga inalámbrica.
- [8] **ON (ACTIVADA):** la salida PGM será activada en la presencia de una condición de problema de pérdida del reloj.

Opción de salida PGM [10]

Opción Descripción

- [1] **ON (ACTIVADA):** la salida PGM es activada si ocurre una alarma de hurto.
- [2] **ON (ACTIVADA):** la salida PGM es activada si ocurre una alarma de incendio.
- [3] **ON (ACTIVADA):** la salida PGM es activada si ocurre una alarma de pánico.
- [4] **ON (ACTIVADA):** la salida PGM es activada si ocurre una alarma de urgencia médica.
- [5] **ON (ACTIVADA):** la salida PGM es activada si ocurre una alarma de supervisión.
- [6] **ON (ACTIVADA):** la salida PGM es activada si ocurre una alarma de prioridad.
- [7] **ON (ACTIVADA):** la salida PGM será activada si ocurre una alarma en suspensión 24 horas.
- [8] **ON (ACTIVADA):** la salida PGM es activada por el tiempo programado en el temporizador de salida PGM.
OFF (DESACTIVADA): la salida PGM será trabada hasta que un código de usuario válido sea marcado.



Si la PGM de eventos del sistema está programada para acompañar el temporizador de salida de comando, todos los atributos deberán habilitarse.

Opción de salida PGM [31]

Opción Descripción

- [1] **ON (ACTIVADA):** la salida PGM es activada si ocurre una alarma de incendio.
- [2] **ON (ACTIVADA):** la salida PGM es activada si ocurre una alarma de pánico.
- [3] **ON (ACTIVADA):** la salida PGM es activada si ocurre una alarma de hurto.
- [4] **ON (ACTIVADA):** la salida PGM es activada si ocurre una apertura/cierre.
- [5] **ON (ACTIVADA):** la salida PGM es activada si una zona es inhibida automáticamente.
- [6] **ON (ACTIVADA):** la salida PGM es activada si ocurre una alarma de urgencia médica.
- [7] **ON (ACTIVADA):** la salida PGM será activada si ocurre una alarma confirmada y un código policial.
- [8] **ON (ACTIVADA):** la salida PGM es activada cuando la condición seleccionada es verdadera.
OFF (DESACTIVADA): la salida PGM será trabada hasta que un código de usuario válido sea marcado.

Opción de salida PGM [32]

Opción Descripción

[1]-[7] **Para uso futuro**

- [8] **ON (ACTIVADA):** la PGM será activada para la duración programada en el temporizador de salida PGM. **OFF (DESACTIVADA):** la PGM será activada cuando ocurra una apertura tras alarma y será desactivada cuando un código de acceso válido es marcado.

Opción de salida PGM [29] y [35]-[41]**Opción Descripción****[1]-[2] Para uso futuro****[3] ON (ACTIVADA):** la PGM cambiará a la conexión de tierra cuando ocurra un evento. **OFF (DESACTIVADA):** la PGM cambiará al circuito abierto cuando ocurra un evento.**[4]-[7] Para uso futuro****[8] ON (ACTIVADA):** la PGM acompaña la lógica AND, necesitando que todas las zonas atribuidas sean violadas para que sea activada, y será desactivada siempre que una de las zonas atribuidas sea restaurada. **OFF (DESACTIVADA):** la PGM acompaña la lógica OR, necesitando que cualquier zona atribuida sea violada para que sea activada, y será desactivada solamente cuando todas las zonas atribuidas sean restauradas. Las zonas son atribuidas a esa PGM en la sección de atribución de partición a PGM [551]-[564].**Sección [551] a [564] Atribución de particiones a PGM**

Estas secciones son utilizadas para personalizar la operación de las salidas PGM (Sección [551] para la PGM 1, Sección [552] para PGM 2, etc.). Active la opción correcta en la sección correcta para atribuir la salida PGM a una partición específica. Las salidas PGM pueden atribuirse a más de una partición. Para las salidas PGM consideradas salidas de "sistema" (Ej.: salida de problema), la programación en esas secciones no afectará el funcionamiento de la salida PGM. Para PGMs del acompañador de zona, de los tipos 29, 35-41, esas secciones serán utilizadas para atribuir zonas específicas a la PGM.

 **Cualquier tipo de PGM de salida de comando no puede atribuirse a más de una partición.****Sección [601] a [608] Códigos de transmisión adicionales**

Programa el código de transmisión para todos los eventos que serán transmitidos. Para obtener la descripción del momento que cada evento será transmitido, consulte el Apéndice A – Códigos de transmisión. El panel también acepta la transmisión en los formatos SAI y Contact ID automáticos. Programe los datos [00] para deshabilitar la transmisión de un evento. Si cualquier otro dato fuere programado (datos de [01] a [FF]) el panel generará automáticamente el evento correcto para transmitir a la estación central. Para todos los formatos, excepto SIA y Contact ID automáticos, el panel no intentará transmitir un evento si los datos [00] ó [FF] estuvieren programados como el código de transmisión.

Sección [681] a [688] Programaciones de arme automático

Programe el tiempo para desarmar automáticamente (Sección [681] para la partición 1, Sección [682] para la partición 2, etc.) para cada día de la semana. Cada sección tiene siete inserciones de cuatro dígitos, dos dígitos para la hora, dos dígitos para los minutos, de domingo a sábado. Programe utilizando el formato militar (por ejemplo, para armar automáticamente a las 8:00 PM, programe los datos [20][00]). Las inserciones válidas son de [00][00] a [23][59] – programe [99][99] para que deshabilite el desarme automático.

Sección [691] a [698] Programaciones de arme automático

Programe las fechas por utilizar para la programación de feriados para el desarme automático (Sección [691] para la partición 1, Sección [692] para la partición 2, etc.) Cada sección tiene 14 inserciones de seis dígitos, dos dígitos para el mes; dos dígitos para el día y dos días para el año. El panel no se desarmará en las fechas programadas. El formato de inserción de la fecha es MMDDAA. Programe [99][99][99] para deshabilitar la programación de feriados para el desarme automático.

Sección [700] Ajuste automático del reloj

Programe el número de segundos para el último minuto del día. Ello puede utilizarse para efectuar pequeñas correcciones en el reloj si la frecuencia de CA no es confiable. Las inserciones válidas son de [01] a [99].

Sección [701] Código de la primera opción internacional**Opción Descripción****[1] ACTIVADA:** configura el sistema para CA de 50 Hz. **DESACTIVADA:** configura el sistema para CA de 60 Hz.**[2] ACTIVADA:** el sistema utiliza el cristal interno para el reloj del panel interno. **DESACTIVADA:** el sistema utiliza la frecuencia de CA para el reloj del panel interno.**[3] ACTIVADA:** el sistema inhibirá el arme en la presencia de una condición de problema de CA o de batería con poca carga. **DESACTIVADA:** el arme no será inhibido.**[4] ACTIVADA:** todos los problemas de violación serán trabados y el arme será inhibido. Entre en la programación del instalador para borrar la condición de problema y volver a la operación normal. **DESACTIVADA:** los problemas de violación no serán trabados y no inhibirán el arme.**[5] ACTIVADA:** todos los códigos de acceso tienen 6 dígitos. **DESACTIVADA:** todos los códigos de acceso tienen 4 dígitos.**[6] ACTIVADA:** el sistema se apagará si es detectado un tono de ocupado. Ese intento no será contado como parte de los **intentos máximos de marcado** programados. **DESACTIVADA:** el panel no detectará tonos de ocupado.**[7] ACTIVADA:** el sistema cargará la batería a aproximadamente 700 mA. **DESACTIVADA:** el sistema cargará la batería a 400 mA.**[8] ACTIVADA:** el sistema cancelará una sesión DLS, un acceso al Escort, una sesión de escucha/dos vías si ocurre un evento de comunicación con la estación central. **DESACTIVADA:** eventos no críticos (transmisión de prueba, prueba periódica y prueba del sistema) no cancelarán la sesión. Los eventos serán comunicados tras la conclusión de la sesión.**Sección [702] Código de la segunda opción internacional****Opción Descripción****[1] ACTIVADA:** el comunicador utiliza la relación de establecimiento/quiebra de 33/67 en el marcado por pulso. **DESACTIVADA:** el sistema utiliza la relación de establecimiento/quiebra de 40/60.

- [2] **ACTIVADA:** el sistema marca independientemente de la presencia del tono de marcado tras el primer intento.
DESACTIVADA: el sistema marca solamente si se detecta un tono de marcado.
- [3] **ACTIVADA:** cambia el tiempo del ciclo de transmisión de prueba a minutos.
DESACTIVADA: envía una transmisión de prueba tras el número de días programado.
- [4] **ACTIVADA:** el sistema acepta formatos de pulso de handshake de 1600 Hz.
DESACTIVADA: el sistema acepta formatos de pulso de handshake de 1400 Hz ó 2300 Hz.
- [5] **ACTIVADA:** el sistema genera un tono por 500ms a cada dos segundos indicando que el equipo digital está haciendo la llamada vs. una llamada de voz. **DESACTIVADA:** el sistema no genera un tono.
- [6] **ACTIVADA:** el tono generado (2100 Hz.) indica que el equipo digital está haciendo la llamada. **DESACTIVADA:** el tono es de 1300 Hz.
- [7] **ACTIVADA:** la ventana de download del DLS es de una hora. **DESACTIVADA:** la ventana de download del DLS es de seis horas.
- [8] **ACTIVADA:** el sistema activa la salida de la campanilla si ocurre un problema de **falla en la comunicación** mientras el sistema es armado.
DESACTIVADA: el sistema NO activa la salida de la campanilla si ocurre un problema de falla en la comunicación mientras el sistema esté armado.

Sección [703] Retardo entre intentos de marcado

Programa el tiempo que el panel esperará entre los intentos de marcado para transmitir un evento a la estación central. Las inserciones válidas son de [001] a [255].

Sección [800]-[851] Programación del módulo

Las secciones de programación siguiente son utilizadas para programar módulos diferentes que pueden conectarse al panel de control. Consulte el manual de instalación respectivo para obtener informaciones sobre la instalación y la programación.

Sección [801]: Programación del módulo de impresión PC5400

Sección [802]: Programación del módulo VOX PC59xx

Sección [803]: Programación del comunicador alternativo

Sección [804]: Programación inalámbrica

Sección [805]: Programación posible de enderezar del PC5100

Sección [851]: Programación del T-Link

Funciones especiales del instalador

Sección [899] Programación de modelos

Seleccionar [*][8] [código del instalador] [899] exhibe el código de programación de modelos actual con 5 dígitos. Consulte el Apéndice C – Programación de modelos para obtener una descripción detallada de los modelos disponibles y los códigos de 5 dígitos correspondientes. Tras marcar un código de programación de 5 dígitos válido, usted será solicitado a marcar el siguiente en la secuencia a continuación:

1. Número de teléfono de la estación central, marque el número de teléfono con 32 caracteres.

Programa el número de teléfono necesario de la estación central. Presione [#] para completar su inserción. Ese número de teléfono será marcado en la sección de programación [301].

2. Código de cuenta de la estación central, marque el código de seis dígitos.

Programa el código de cuenta necesario de la estación central. Presione [#] para completar su inserción. Ese código de cuenta será insertado en la sección de programación [310].

3. Código de cuenta de la partición, marque el código de cuatro dígitos.

Esta sección de programación será solicitada solamente si el Contact ID (ID de contacto) es seleccionado como formato de comunicación. Programa el código de cuenta de la partición necesario. Presione [#] para completar su inserción. Ese código de cuenta de la partición será insertado en la sección de programación [311].

4. Código de acceso DLS, marque el código de seis dígitos.

Programa el código de cuenta DLS necesario. Ese código de acceso será insertado en la sección de programación [403].

5. Retardo de inserción 1 de la partición 1, Retardo de salida de la partición 1, marque el tiempo de retardo con tres dígitos.

Programa el retardo de entrada deseado de la partición 1 con tres dígitos (en segundos) seguido por el retardo de salida deseado de la partición 1 (en segundos). Presione [#] para completar su inserción. Esos valores serán insertados en la sección de programación [005], subsección [01], inserciones 1 y 3 respectivamente.

6. Código del instalador

Marque el código de acceso del instalador con cuatro o seis dígitos (que depende de la sección [701], opción 5). Presione [#] para completar su inserción. Ese código de acceso del instalador será insertado en la sección de programación [006]. Tras programar el código del instalador, el teclado volverá al menú base de programación del instalador.



Todas las informaciones de programación de modelos deben insertarse nuevamente tras la restauración de las configuraciones estándar del hardware o software.

Sección [900]: Exhibición de la versión del panel

Solamente disponible con los teclados LCD5500 ó PK5500. El sistema exhibirá la versión del panel de control (por ejemplo, [0410] indica que la versión del panel es 4.10).

Sección [901]: Prueba de desplazamiento del instalador

El sistema **ACTIVARA** la prueba de desplazamiento del instalador. Los LEDs Ready (Listo), Armed (Armado) y Trouble (Problema) se pondrán intermitentes rápidamente mientras la prueba esté activa. Siempre que una zona es violada, el sistema activará la salida de la campanilla por dos segundos y registrará el evento en la memoria de eventos. Para **DESACTIVAR** la prueba de desplazamiento del instalador, entre en la sección [901] nuevamente. El sistema cerrará automáticamente la prueba si no hubiere actividad en la zona por 15 minutos.

Sección [902]: Restauración de la supervisión del módulo

Todos los módulos se registrarán automáticamente dentro de un minuto tras la conexión al barramiento. Entre en la sección [902] para borrar los módulos detectados si un módulo es removido, si los puentes PC5108 fueren alterados o si las atribuciones de ranura de teclado fueren programadas. El sistema verificará nuevamente el barramiento para determinar cuales módulos están conectados.

Sección [903]: Visualización de la supervisión del módulo

El teclado exhibirá los módulos detectados por el sistema encendiendo la luz de la zona asociada (teclados con LED), indicando los números (teclados con LCD de mensaje fijo) o exhibiendo los módulos detectados en lenguaje claro (teclados con LCD programable). Consulte la tabla a continuación.

| Luz del indicador (Zona) | Módulo |
|--------------------------|--|
| [01] a [08] | Teclado en la ranura n° 1 a n° 8 |
| [09] a [14] | Expansor de zonas PC5108 n° 1 a n° 6 |
| [15] | Módulo PC5100 |
| [16] | Expansor de zonas PC5108 n° 7 |
| [17] | Módulo PC5132 o teclado RFK con receptor integrado inalámbrico |
| [18] | PC5208 |
| [19] | Módulo PC5204 |
| [20] | Módulo PC5400 |
| [21] | Módulo PC59xx |
| [22] | Comunicador alternativo |
| [24] | Escort5580 o Escort5580TC |
| [26] a [29] | PC5200 n°. 1 a n°. 4 |

Sección [904]: Prueba de localización del módulo inalámbrico

Entre en la sección [904] seguida por el número de dos dígitos de la zona inalámbrica por probar. Cuando una señal inalámbrica es recibida del transmisor seleccionado, el sistema indicará el lugar como **Good** (Bueno) o **Bad** (Malo) como sigue:

Good (Bueno): Un ruido de la campanilla, 1 señal audible del teclado, luz de la zona del teclado [1] ENCENDIDA

Bad (Malo): Tres ruidos de la campanilla, 3 señales audibles del teclado, luz de la zona del teclado [3] ENCENDIDA

Presione [#] para salir cuando la prueba esté concluida. Marque el número de dos dígitos de la zona para el próximo dispositivo inalámbrico por probar o presione [#] para volver a la programación estándar.

Sección [989]: Código maestro estándar

Entre en la sección [989][código del instalador][989] para restaurar los estándares de fábrica del código maestro.

Sección [990]: Habilitación del bloqueo del instalador

Entre en la sección [990][código del instalador][990] para habilitar la función de bloqueo del instalador. El hardware estándar no puede ejecutarse cuando la función de bloqueo del instalador esté **ACTIVADA**. Además de ello, el sistema accionará el relé de captura de línea 10 veces si el panel es accionado para indicar que la función está **ACTIVADA**.

Sección [991]: Deshabilitación del bloqueo del instalador

Entre en la sección [991][código del instalador][991] para **DESHABILITAR** la función de bloqueo del instalador.

Sección [993] a [999]: Panel/Módulo estándar de fábrica

Las secciones siguientes pueden utilizarse para restaurar el estándar de fábrica de un módulo o del panel de control principal. Entre en la sección apropiada, seguida del código del instalador, seguido del número de la sección (Ej.: [993][código del instalador][993]).

Sección [993]: Estándar de fábrica del comunicador alternativo

Sección [995]: Estándar de fábrica del módulo Escort5580

Sección [996]: Estándar de fábrica del receptor inalámbrico

Sección [997]: Estándar de fábrica del módulo PC5400

Sección [998]: Estándar de fábrica del módulo PC59xx

Sección [999]: Estándar de fábrica del panel de control principal

Restauración (estándar) del hardware del panel de control principal

Ejecute los procedimientos siguientes para restaurar los estándares del panel de control principal:

1. Apague el sistema por completo.
2. Conecte un hilo corto entre la zona 1 y la salida PGM1 del panel de control (remueva todos los otros hilos de esos terminales).
3. Encienda el panel de control (solamente la alimentación CA) por 10 segundos completos.
4. Apague el panel de control, remoja el hilo corto entre la zona 1 y la salida PGM1.
5. Encienda el panel de control.

Sección 6: Planillas de programación

6.1 Índice de las planillas de programación

| Opción de programación | Página |
|---|--------|
| [000] Registro del teclado..... | 30 |
| [001]-[004] Definiciones de zona | 30 |
| [005] Tiempos del sistema | 31 |
| [006] Código del instalador..... | 31 |
| [007] Código maestro | 31 |
| [008] Código de mantenimiento | 31 |
| [009] Programación de las salidas PGM 1 y 2 (Panel principal) | 32 |
| [010] Programación de las salidas PGM 3-10 (Panel principal/PC5208) | 32 |
| [011] Programación de las salidas PGM 11-14 (PC5204) | 32 |
| [012] Opciones de bloqueo del teclado | 32 |
| [013] Opciones del 1º sistema..... | 33 |
| [014] Opciones del 2º sistema..... | 33 |
| [015] Opciones del 3º sistema..... | 33 |
| [016] Opciones del 4º sistema..... | 33 |
| [017] Opciones del 5º sistema..... | 34 |
| [018] Opciones del 6º sistema..... | 34 |
| [019] Opciones del 7º sistema..... | 34 |
| [020] Atribuciones de zona al teclado | 34 |
| [021] Opciones del 8º sistema..... | 35 |
| [022] Opciones del 9º sistema..... | 35 |
| [023] Opciones del 10º sistema..... | 35 |
| [030] Respuesta del circuito de la zona (Zonas 1-8)..... | 35 |
| [101] - [164] Atributos de las zonas | 36 |
| [165] Intentos máximos de marcado para cada número de teléfono .. | 38 |
| [166] Espera de post-marcado para handshake (Todos los formatos) .. | 38 |
| [167] Espera por confirmación comunicaciones de la interfaz del T-Link .. | 39 |
| [168] Adelanto del reloj (Horario de verano) | 39 |
| [169] Retorno del ajuste del reloj (Horario estándar) | 39 |
| [170] Temporizador de salida PGM..... | 39 |
| [171] Temporizador de salida PGM de violación | 39 |
| [173] Temporizador del retardo de la campanilla | 39 |
| [175] Temporizador de postergación del arme automático | 39 |
| [176] Temporizador de la zona de cruce/código policial | 39 |
| [181]-[188] Programación del arme automático..... | 39 |
| [190] Previa alerta del arme de ninguna actividad | 39 |
| [191]-[198] Temporizadores del arme de ninguna actividad..... | 40 |
| [199] Temporizador del previa alerta del arme automático | 40 |
| [201] Máscara de selección de partición | 40 |
| [202]-[265] Atribución de zona para la partición 1-8 | 40 |
| [301] 1º número de teléfono (32 dígitos) | 41 |
| [302] 2º número de teléfono (32 dígitos) | 41 |
| [303] 3º número de teléfono (32 dígitos) | 41 |
| [304] Secuencia de cancelación de llamada en espera (6 dígitos) .. | 41 |
| [310] Código de cuenta del sistema | 41 |
| [311]-[318] Números de cuenta de la partición 1-8..... | 41 |
| [320]-[323] Códigos de transmisión de alarma, zonas 01-64 | 41 |
| [324]-[327] Códigos de transmisión de restauración de alarma, zonas 01-64 | 42 |
| [328] Códigos de transmisión de alarma diversos | 42 |
| [329] Restauración y alarma de prioridad | 42 |
| [330]-[333] Códigos de transmisión de violación, zonas 01-6442 | 42 |
| [334]-[337] Códigos de transmisión de restauración de violación, zonas 01-64 | 43 |
| [338] Códigos de transmisión de violación diversos | 43 |
| [339]-[340] Códigos de transmisión de cierre (arme), Códigos de acceso 1-32 | 43 |
| [341] Códigos de transmisión de cierre (arme) diversos..... | 43 |
| [342]-[343] Códigos de transmisión de apertura (desarme), Códigos de acceso 1-32 | 43 |
| [344] Códigos de transmisión de apertura (desarme) diversos..... | 44 |
| [345] Códigos de transmisión de alarma de mantenimiento | 44 |
| [346] Códigos de transmisión de restauración de mantenimiento .. | 44 |
| [347] Códigos de transmisión de mantenimiento diversos..... | 44 |
| [348] Códigos de transmisión de prueba | 44 |
| [350] Opciones de formato del comunicador | 44 |

| Opción de programación | Página |
|---|--------|
| [351]-[358] Encaminamiento de llamadas del comunicador de alarma/ restauración | 45 |
| [359]-[366] Encaminamiento de llamadas del comunicador de restauración / violación | 45 |
| [367]-[374] Encaminamiento de llamadas de apertura / cierre del comunicador | 45 |
| [375] Encaminamiento de llamadas del comunicador de mantenimiento del sistema | 45 |
| [376] Encaminamiento de llamadas del comunicador de transmisiones de prueba del sistema..... | 45 |
| [377] Variables de comunicación | 46 |
| [378] Horario del día de transmisión de la prueba | 46 |
| [379] Horario del día del DLS periódico | 46 |
| [380] Opciones del 1º comunicador | 46 |
| [381] Opciones del 2º comunicador | 46 |
| [382] Opciones del 3º comunicador | 47 |
| [383] Opciones del 4º comunicador | 47 |
| [389] Temporizador de la verificación de falla del T-Link..... | 47 |
| [401] Códigos de opción de download del DLS | 47 |
| [402] Número de teléfono para download del DLS (32 dígitos) | 47 |
| [403]-[404] Código de acceso para download del DLS/ Código de identificación del panel | 47 |
| [405] Temporizador de llamada doble de la secretaria electrónica | 47 |
| [406] Número de toques para contestar | 47 |
| [499] Inicio del download del PC-Link..... | 47 |
| [501]-[502] Atributos de las salidas PGM 1 y 2 (Panel principal) | 48 |
| [503]-[504] Atributos de las salidas PGM 3 y 4 (Panel principal/PC5208) ... | 49 |
| [505]-[510] Atributos de las salidas PGM 5-10 (5208)..... | 49 |
| [511]-[514] Atributos de las salidas PGM 11-14 (5204)..... | 49 |
| [551]-[552] Atribución de particiones a las salidas PGM 1 y 2 (Panel principal) | 49 |
| [553]-[554] Atribución de particiones a las salidas PGM 3 y 4 (Panel principal/PC5208)..... | 49 |
| [555]-[560] Atribución de particiones a las salidas PGM 5-10 (5208) .. | 49 |
| [561]-[564] Atribución de particiones a las salidas PGM 11-14 (5204) ... | 50 |
| [601]-[604] Códigos de transmisión de cierre (arme) | 50 |
| [605]-[608] Códigos de transmisión de apertura (desarme) | 51 |
| [681]-[688] Programación del desarme automático..... | 51 |
| [691]-[698] Programación de lo feriados para el desarme automático ... | 51 |
| [700] Ajuste automático del reloj | 52 |
| [701] Primeras opciones internacionales | 52 |
| [702] Segundas opciones internacionales | 52 |
| [703] Retardo entre los intentos de marcado..... | 53 |
| [801] Programación del módulo de impresión PC5400 | 53 |
| [802] Programación VOX PC59xx | 53 |
| [803] Programación del comunicador alternativo..... | 53 |
| [804] Programación de expansión inalámbrico RF5132 | 53 |
| [805] Programación PC5100 | 53 |
| [851] Programación T-LINK | 53 |
| [899] Programación de modelos | 53 |
| [900] Exhibición de la versión del panel..... | 53 |
| [901] Habilitación / Deshabilitación del modo de prueba de desplazamiento del instalador | 53 |
| [902] Restauración de la supervisión del módulo | 53 |
| [903] Campo de supervisión del módulo | 53 |
| [904] Prueba de localización del módulo inalámbrico | 53 |
| [989] Código maestro estándar..... | 53 |
| [990] Habilitación del bloqueo del instalador | 53 |
| [991] Deshabilitación del bloqueo del instalador..... | 53 |
| [993] Restauración de la programación estándar del comunicador alternativo ... | 53 |
| [995] Restauración de la programación estándar del Escort5580 | 53 |
| [996] Restauración de la programación estándar del RF5132 | 53 |
| [997] Restauración de la programación estándar del PC5400 | 53 |
| [998] Restauración de la programación estándar del PC59xx..... | 53 |
| [999] Restauración de la programación estándar del panel de control | 53 |

Planillas de programación

Programación de las particiones de los teclados / ranuras y teclas de función

[000] Registro del teclado

i Ello debe hacerse en cada teclado que requiere programación.

i Las secciones de programación sombreadas indican los requisitos mínimos de programación

[0] Dirección de la ranura [Las inserciones válidas son 0-8 para la partición, 1-8 para la ranura. (Ej.: para registrar un teclado en la partición 3 y en la ranura 1, marque (31))]

[1] Atribución de la tecla de función 1 (Las inserciones válidas son 00-32)

[2] Atribución de la tecla de función 2 (Las inserciones válidas son 00-32)

[3] Atribución de la tecla de función 3 (Las inserciones válidas son 00-32)

[4] Atribución de la tecla de función 4 (Las inserciones válidas son 00-32)

[5] Atribución de la tecla de función 5 (Las inserciones válidas son 00-32)

Opciones de teclas de función:

| | | |
|--|--|---------------------------------------|
| 00 No utilizada | 12 [*][6] Funciones del usuario | 24 Grupo de inhibición de cancelación |
| 01 Selección de la partición 1 | 13 Salida de mando nº. 1 [*][7][1] | 25 Para uso futuro |
| 02 Selección de la partición 2 | 14 Salida de mando nº. 2 [*][7][2]/Restauración del sensor | 26 Hora y fecha |
| 03 Arme en modo Presente | 15 Arme en modo Stay global | 27 Selección de la partición 3 |
| 04 Arme en modo Ausente | 16 [*][0] Salida rápida | 28 Selección de la partición 4 |
| 05 [*][9] Arme de no inserción | 17 [*][1] Reactivación de las zonas en modo Stay/Away | 29 Selección de la partición 5 |
| 06 [*][4] Activación / Desactivación del sonido de la puerta | 18 Arme en modo Away global | 30 Selección de la partición 6 |
| 07 [*][6][—][4] Prueba del sistema | 19 Salida de mando 3 [*][7][3] | 31 Selección de la partición 7 |
| 08 [*][1] Modo de inhibición | 20 Para uso futuro | 32 Selección de la partición 8 |
| 09 [*][2] Exhibición de problemas | 21 Salida de mando 4 [*][7][4] | 33 Activación PGM Local |
| 10 [*][3] Memoria de alarma | 22 Desarme global | |
| 11 [*][5] Programación del código de acceso | 23 Inhibición de cancelación | |

| | Partición / Ranura | [20] Zona atribuida | Tecla 1 | Tecla 2 | Tecla 3 | Tecla 4 | Tecla 5 |
|---|-----------------------|------------------------|---------|---------|---------|---------|---------|
| Estándares de los ICONOS/LEDS | 11 | 00 | 03 | 04 | 06 | 14 | 16 |
| Estándares de mensajes completos | 18 | 00 | 03 | 04 | 06 | 14 | 16 |
| TECLADO 1 | | 00 | | | | | |
| TECLADO 2 | | 00 | | | | | |
| TECLADO 3 | | 00 | | | | | |
| TECLADO 4 | | 00 | | | | | |
| TECLADO 5 | | 00 | | | | | |
| TECLADO 6 | | 00 | | | | | |
| TECLADO 7 | | 00 | | | | | |
| TECLADO 8 | | 00 | | | | | |

i Las secciones de programación sombreadas más arriba indican la programación estándar.

[001]-[004] Definiciones de zona

| | | |
|---|---|---|
| 00 Zona nula (no utilizada) | 13 Gas 24 horas* | 29 Incendio verificado automáticamente* |
| 01 Retardo 1* | 14 Calor 24 horas* | 30 Supervisión de incendio |
| 02 Retardo 2* | 15 Auxiliar 24 horas* | 31 Zona diurna* |
| 03 Instantáneo* | 16 Pánico 24 horas* | 32 Presente/Ausente instantánea* |
| 04 Interna* | 17 Emergencia 24 horas* | 35 Campanilla/Sirena 24 horas |
| 05 Presente/Ausente interna* | 18 Extintor de incendio 24 horas* | 36 Zona sin trabado antiviolación 24 horas |
| 06 Presente/Ausente con retardo* | 19 Agua 24 horas* | 37 Zona nocturna |
| 07 Incendio con retardo 24 horas (con hilo)** | 20 Congelamiento 24 horas* | 41 Monóxido de carbono (CO) 24 horas (con hilo) |
| 08 Incendio estándar 24 horas (con hilo) | 21 Trabado antiviolación 24 horas* | 81 Monóxido de carbono (CO) 24 horas (inalámbrico) |
| 09 Supervisión 24 horas* | 22 Armado por llave momentáneo* | 87 Incendio con retardo 24 horas (inalámbrico/posible de enderezar)** |
| 10 Sirena de supervisión 24 horas* | 23 Armado por llave para mantenimiento* | 88 Incendio 24 horas estándar (Inalámbrico/posible de enderezar)** |
| 11 Hurto 24 horas* | 25 Retardo interno* | |
| 12 Suspensión 24 horas* | 26 Sin alarma 24 horas* | |

*Solamente para aplicaciones de hurto

** Solamente para aplicaciones de incendio residenciales

| Sección | Zona | Est. | Sección | Zona | Est. | Sección | Zona | Est. | Sección | Zona | Est. |
|---------|------|------|---------|------|------|---------|------|------|---------|------|------|
| [001] | 01 | 01 | [002] | 17 | 00 | [003] | 33 | 00 | [004] | 49 | 00 |
| | 02 | 03 | | 18 | 00 | | 34 | 00 | | 50 | 00 |
| | 03 | 03 | | 19 | 00 | | 35 | 00 | | 51 | 00 |
| | 04 | 03 | | 20 | 00 | | 36 | 00 | | 52 | 00 |
| | 05 | 04 | | 21 | 00 | | 37 | 00 | | 53 | 00 |
| | 06 | 04 | | 22 | 00 | | 38 | 00 | | 54 | 00 |
| | 07 | 04 | | 23 | 00 | | 39 | 00 | | 55 | 00 |
| | 08 | 04 | | 24 | 00 | | 40 | 00 | | 56 | 00 |
| | 09 | 00 | | 25 | 00 | | 41 | 00 | | 57 | 00 |
| | 10 | 00 | | 26 | 00 | | 42 | 00 | | 58 | 00 |
| | 11 | 00 | | 27 | 00 | | 43 | 00 | | 59 | 00 |
| | 12 | 00 | | 28 | 00 | | 44 | 00 | | 60 | 00 |
| | 13 | 00 | | 29 | 00 | | 45 | 00 | | 61 | 00 |
| | 14 | 00 | | 30 | 00 | | 46 | 00 | | 62 | 00 |
| | 15 | 00 | | 31 | 00 | | 47 | 00 | | 63 | 00 |
| | 16 | 00 | | 32 | 00 | | 48 | 00 | | 64 | 00 |

[005] Tiempos del sistema

[01] Tiempos de entrada/salida de la partición 1

030 |_|_|_| Retardo de entrada 1
 045 |_|_|_| Retardo de entrada 2
 120 |_|_|_| Retardo de salida

[02] Tiempos de entrada/salida de la partición 2

030 |_|_|_| Retardo de entrada 1
 045 |_|_|_| Retardo de entrada 2
 120 |_|_|_| Retardo de salida

[03] Tiempos de entrada/salida de la partición 3

030 |_|_|_| Retardo de entrada 1
 045 |_|_|_| Retardo de entrada 2
 120 |_|_|_| Retardo de salida

[04] Tiempos de entrada/salida de la partición 4

030 |_|_|_| Retardo de entrada 1
 045 |_|_|_| Retardo de entrada 2
 120 |_|_|_| Retardo de salida

[09] Temporizador de la interrupción de la campanilla (Todas las particiones)

004 |_|_|_| Insiera 3 dígitos de 001-255

[05] Tiempos de entrada/salida de la partición 5

030 |_|_|_| Retardo de entrada 1
 045 |_|_|_| Retardo de entrada 2
 120 |_|_|_| Retardo de salida

[06] Tiempos de entrada/salida de la partición 6

030 |_|_|_| Retardo de entrada 1
 045 |_|_|_| Retardo de entrada 2
 120 |_|_|_| Retardo de salida

[07] Tiempos de entrada/salida de la partición 7

030 |_|_|_| Retardo de entrada 1
 045 |_|_|_| Retardo de entrada 2
 120 |_|_|_| Retardo de salida

[08] Tiempos de entrada/salida de la partición 8

030 |_|_|_| Retardo de entrada 1
 045 |_|_|_| Retardo de entrada 2
 120 |_|_|_| Retardo de salida

i El retardo de entrada no debe ser mayor que 45 segundos para sistemas en conformidad con las normas EN50131-1 y TS50131-3.

[006] Código del instalador

Estándar
 5555 |_|_|_|_|

[007] Código maestro

El instalador no tiene acceso a esa sección
 El código maestro puede restaurarse al estándar en la sección [989] (Programación del estándar de fábrica del código maestro)

[008] Código de mantenimiento

Estándar
 AAAA |_|_|_|_|

Opciones de salida programables

- | | | |
|--|--|--|
| 01 Salida de la campanilla de incendio y hurto residencial | 18 Estado armado en Stay (Presente) | 36 Salida del acompañador de zona (Zonas 17-24) |
| 02 Para uso futuro | 19 Salida de mando n°. 1 ([*][7][1]) | 37 Salida del acompañador de zona (Zonas 25-32) |
| 03 Restauración del sensor [*][7][2] | 20 Salida de mando n°. 2 ([*][7][2]) | 38 Salida del acompañador de zona (Zonas 33-40) |
| 04 Soporte para detector de humo de 2 hilos (solamente PGM 2) | 21 Salida de mando n°. 3 ([*][7][3]) | 39 Salida del acompañador de zona (Zonas 41-48) |
| 05 Estado armado del sistema | 22 Salida de mando n°. 4 ([*][7][4]) | 40 Salida del acompañador de zona (Zonas 49-56) |
| 06 Listo para armar | 23 Entrada silenciosa 24 horas | 41 Salida del acompañador de zona (Zonas 57-64) |
| 07 Modo de seguimiento de la sirena del teclado | 24 Entrada audible 24 horas | |
| 08 Pulso de cortesía | 25 Salida de incendio y hurto con retardo | |
| 09 Salida de problema en el sistema (con opciones de problemas) | 26 Salida de prueba de la batería | |
| 10 Evento del sistema [Estroboscopio (con opciones de eventos)] | 28 Salida en suspensión | |
| 11 Violación del sistema (todas las fuentes: zonas, teclado, módulos) | 29 Salida del acompañador de zona (Zonas 1-8): | |
| 12 TLM y alarma | 30 Memoria de la alarma de estado de la partición | |
| 13 Salida de desconexión | 31 Comunicador alternativo | |
| 14 Pulso de inicio de conexión de tierra | 32 Abrir tras alarma | |
| 15 Operación remota (Soporte DLS-3) | 33 Estado de la campanilla y salida de acceso a la programación | |
| 16 Para uso futuro | 34 Armado en modo Away (Ausente) sin estado de zona inhibida | |
| 17 Estado armado Away (Ausente) | 35 Salida del acompañador de zona (Zonas 9-16) | |

Los tipos de salida [03] y [20] no pueden utilizarse en conjunto en el mismo sistema.

[009] Programación de las salidas PGM1 y PGM2 (Panel principal)

i El PC1616 y el PC1832 tienen dos PGMs en la tarjeta (PGM 1 y 2). El PC1864 tiene cuatro PGMs en la tarjeta (PGM 1-4).

i Programe los atributos de la opción PGM en las secciones [501] - [514]. Programe las particiones PGM en las secciones [551] - [564].

Estándar

19 PGM 1

Estándar

10 PGM 2

[010] Programación de las salidas PGM3 a PGM10 (Panel principal/PC5208)

i Programe los atributos de la opción PGM en las secciones [501] - [514]. Programe las particiones PGM en las secciones [551] - [564].

Estándar

| | |
|--|--|
| 01 <input type="text"/> <input type="text"/> PGM 3 (panel principal/PC5208)* | 01 <input type="text"/> <input type="text"/> PGM 7 (PC5208) |
| 01 <input type="text"/> <input type="text"/> PGM 4 (panel principal/PC5208)* | 01 <input type="text"/> <input type="text"/> PGM 8 (PC5208) |
| 01 <input type="text"/> <input type="text"/> PGM 5 (PC5208) | 01 <input type="text"/> <input type="text"/> PGM 9 (PC5208) |
| 01 <input type="text"/> <input type="text"/> PGM 6 (PC5208) | 01 <input type="text"/> <input type="text"/> PGM 10 (PC5208) |

Esas dos secciones permiten programar las salidas PGM3 y PGM4 en el panel principal, y las dos primeras salidas PGM en el PC5208. Si utiliza tanto las salidas del panel principal como las salidas del PC5208, la salida PGM3 funcionará de la misma forma que la primera salida del PC5208, y la salida PGM4 funcionará de la misma forma que la segunda salida del PC5208.

[011] Programación de las salidas PGM 11 a PGM 14 (PC5204)

i Programe los atributos de la opción PGM en las secciones [501] - [514]. Programe las particiones PGM en las secciones [551] - [564].

Estándar

| | |
|---|---|
| 01 <input type="text"/> <input type="text"/> PGM 11 | 01 <input type="text"/> <input type="text"/> PGM 13 |
| 01 <input type="text"/> <input type="text"/> PGM 12 | 01 <input type="text"/> <input type="text"/> PGM 14 |

Estándar

Otras opciones del sistema

[012] Opciones de bloqueo del teclado

i Si el bloqueo del teclado estuviere activo, el panel no podrá desarmarse con una llave del teclado.

Estándar

000 Número de códigos inválidos antes del bloqueo (001-255 códigos)

000 Duración del bloqueo (001-255 minutos)

[013] Opciones del primer sistema

| Opción | Est. | ACTIVADA | DESACTIVADA |
|--------|----------------------------|--|---|
| 1 | <input type="checkbox"/> | Circuitos normalmente cerrados | ✓ <input type="checkbox"/> Resistores de fin de línea |
| 2 | <input type="checkbox"/> | Resistores de fin de línea doble | ✓ <input type="checkbox"/> Resistores de fin de línea simple |
| 3 | ✓ <input type="checkbox"/> | El panel exhibirá todos los problemas mientras armado | <input type="checkbox"/> El panel exhibirá solamente problemas de incendio mientras armado |
| 4 | <input type="checkbox"/> | Violaciones y fallas no serán exhibidas como abiertas | ✓ <input type="checkbox"/> Violaciones y fallas serán exhibidas como abiertas |
| 5 | ✓ <input type="checkbox"/> | Programación del arme automático en [*][6] y instaladores | <input type="checkbox"/> Programe el arme automático solamente en la programación del instalador |
| 6 | ✓ <input type="checkbox"/> | Falla de salida audible habilitada | <input type="checkbox"/> Falla de salida audible deshabilitada |
| 7 | ✓ <input type="checkbox"/> | La memoria de eventos acompañará la desactivación de la zona | <input type="checkbox"/> La memoria intermediaria de eventos registra los eventos tras el apagado |
| 8 | <input type="checkbox"/> | Señal triple temporal de incendio | ✓ <input type="checkbox"/> Señal de incendio pulsado estándar |

[014] Opciones del segundo sistema

| Opción | Est. | ACTIVADA | DESACTIVADA |
|--------|----------------------------|--|--|
| 1 | <input type="checkbox"/> | Tono agudo de la campanilla de arme/desarme habilitado | ✓ <input type="checkbox"/> Tono agudo de la campanilla de arme/desarme deshabilitado |
| 2 | <input type="checkbox"/> | Tono agudo de la campanilla durante arme automático | ✓ <input type="checkbox"/> Ningún tono agudo de la campanilla durante arme automático |
| 3 | <input type="checkbox"/> | Tono agudo de la campanilla en el retardo de salida | ✓ <input type="checkbox"/> Ningún tono agudo de la campanilla en el retardo de salida |
| 4 | <input type="checkbox"/> | Tono agudo de la campanilla en el retardo de entrada | ✓ <input type="checkbox"/> Ningún tono agudo de la campanilla en el retardo de entrada |
| 5 | <input type="checkbox"/> | Tono agudo de la campanilla bajo condición de problema | ✓ <input type="checkbox"/> Ningún tono agudo de la campanilla bajo condición de problema |
| 6 | ✓ <input type="checkbox"/> | Salida audible con urgencia | <input type="checkbox"/> Retardo de salida silencioso |
| 7 | <input type="checkbox"/> | Terminación del retardo de salida habilitada | ✓ <input type="checkbox"/> Terminación del retardo de salida deshabilitada |
| 8 | <input type="checkbox"/> | La campanilla de incendio residencial es continua | ✓ <input type="checkbox"/> La campanilla de incendio acompaña el agotamiento de tiempo |

[015] Opciones del tercer sistema

| Opción | Est. | ACTIVADA | DESACTIVADA |
|--------|----------------------------|---|--|
| 1 | ✓ <input type="checkbox"/> | Tecla de incendio habilitada | <input type="checkbox"/> Tecla de incendio desactivada |
| 2 | <input type="checkbox"/> | Tecla de pánico audible (campanilla/señales audibles) | ✓ <input type="checkbox"/> Tecla de pánico silenciosa |
| 3 | <input type="checkbox"/> | Salida rápida habilitada | ✓ <input type="checkbox"/> Salida rápida deshabilitada |
| 4 | ✓ <input type="checkbox"/> | Arme rápido habilitado (ningún código necesario) | <input type="checkbox"/> Arme rápido deshabilitado (código necesario) |
| 5 | ✓ <input type="checkbox"/> | Código exigido para inhibición | ✓ <input type="checkbox"/> NINGUN código exigido para inhibición |
| 6 | <input type="checkbox"/> | Código maestro NO cambiable | ✓ <input type="checkbox"/> Código maestro pasible de cambio |
| 7 | ✓ <input type="checkbox"/> | TLM habilitado | <input type="checkbox"/> TLM deshabilitado |
| 8 | <input type="checkbox"/> | TLM audible (campanilla) cuando armado | ✓ <input type="checkbox"/> Señales audibles de problema TLM cuando es armado |

 La opción de programación indicada en **GRIS** es necesaria para los sistemas en conformidad con las normas **EN50131-1** y **TS50131-3**

[016] Opciones del cuarto sistema

| Opción | Est. | ACTIVADA | DESACTIVADA |
|--------|----------------------------|--|--|
| 1 | ✓ <input type="checkbox"/> | Problema de CA exhibido | <input type="checkbox"/> Problema de CA NO exhibido |
| 2 | <input type="checkbox"/> | La luz de problema se pone intermitente si ocurre falla de CA | ✓ <input type="checkbox"/> La luz de problema NO acompaña el estado de CA |
| 3 | ✓ <input type="checkbox"/> | Apagar las luces del teclado cuando no esté siendo utilizado | ✓ <input type="checkbox"/> Apagado de las luces del teclado desactivado |
| 4 | <input type="checkbox"/> | Código de acceso exigido para cancelar el apagado de las luces del teclado | ✓ <input type="checkbox"/> Ningún código necesario |
| 5 | ✓ <input type="checkbox"/> | Luz de fondo del teclado habilitada | <input type="checkbox"/> Luz de fondo del teclado deshabilitada |
| 6 | <input type="checkbox"/> | Modo ahorro de energía habilitado | ✓ <input type="checkbox"/> Modo ahorro de energía deshabilitado |
| 7 | <input type="checkbox"/> | Estado de la inhibición exhibido mientras armado | ✓ <input type="checkbox"/> Estado de la inhibición no exhibido mientras armado |
| 8 | <input type="checkbox"/> | Violación del teclado habilitada | ✓ <input type="checkbox"/> Violación del teclado deshabilitada |

[017] Opciones del quinto sistema

| Opción | Est. | ACTIVADA | DESACTIVADA |
|--------|------|---|--|
| 1 | ✓ | <input type="checkbox"/> Teclas WLS no utilizan códigos de acceso | <input type="checkbox"/> Teclas WLS utilizan códigos de acceso |
| 2 | | <input type="checkbox"/> Registro de sobreposición de RF tras 5 minutos | ✓ <input type="checkbox"/> Registro de sobreposición de RJ tras 30 segundos |
| 3 | | <input type="checkbox"/> Señales audibles de problema de sobreposición de RF | ✓ <input type="checkbox"/> Señales audibles de problema de sobreposición de RF silenciosos |
| 4 | | <input type="checkbox"/> Ocurrencia doble habilitada | ✓ <input type="checkbox"/> Ocurrencia doble deshabilitada |
| 5 | | <input type="checkbox"/> Evento Tarde para cerrar habilitado | ✓ <input type="checkbox"/> Evento Tarde para cerrar deshabilitado |
| 6 | | <input type="checkbox"/> Horario de verano habilitado | ✓ <input type="checkbox"/> Horario de verano deshabilitado |
| 7 | | <input type="checkbox"/> Para uso futuro | <input type="checkbox"/> |
| 8 | | <input type="checkbox"/> Tono agudo de la sirena solamente en la condición de arme / desarme de la tecla Away (Ausente) | ✓ <input type="checkbox"/> Tono agudo de la sirena con todos los armes / desarmes |

[018] Opciones del sexto sistema

| Opción | Est. | ACTIVADA | DESACTIVADA |
|--------|------|---|--|
| 1 | | <input type="checkbox"/> Excepción de la transmisión de la prueba periódica habilitada | ✓ <input type="checkbox"/> Excepción de transmisión de la prueba periódica deshabilitada |
| 2 | | <input type="checkbox"/> Para uso futuro | ✓ <input type="checkbox"/> |
| 3 | | <input type="checkbox"/> Para uso futuro | ✓ <input type="checkbox"/> |
| 4 | | <input type="checkbox"/> Para uso futuro | ✓ <input type="checkbox"/> |
| 5 | | <input type="checkbox"/> Acompañamiento habilitado de la campanilla por la sirena del teclado | ✓ <input type="checkbox"/> Acompañamiento deshabilitado de la campanilla por la sirena del teclado |
| 6 | | <input type="checkbox"/> Cruce de zona habilitado | ✓ <input type="checkbox"/> Código policial habilitado |
| 7 | | <input type="checkbox"/> Reiniciación del retardo de salida habilitada | ✓ <input type="checkbox"/> Reiniciación del retardo de salida deshabilitada |
| 8 | | <input type="checkbox"/> Señales audibles de problema de CA habilitados | ✓ <input type="checkbox"/> Señales audibles de problema de CA deshabilitados |

[019] Opciones del séptimo sistema

| Opción | Est. | ACTIVADA | DESACTIVADA |
|--------|------|--|--|
| 1 | | <input type="checkbox"/> Falla en la zona inalámbrica audible mientras esté armada | ✓ <input type="checkbox"/> Falla en la zona inalámbrica no acciona la campanilla |
| 2 | | <input type="checkbox"/> Problemas son trabados | ✓ <input type="checkbox"/> Problemas acompañan la restauración |
| 3 | | <input type="checkbox"/> Primera zona en alarma habilitada | ✓ <input type="checkbox"/> Primera zona en alarma deshabilitada |
| 4 | | <input type="checkbox"/> Para uso futuro | ✓ <input type="checkbox"/> |
| 5 | | <input type="checkbox"/> Falla en el barramiento activa la campanilla | ✓ <input type="checkbox"/> Falla en el barramiento no activa la campanilla |
| 6 | | <input type="checkbox"/> LED verde del teclado para indicación de la alimentación | ✓ <input type="checkbox"/> Indicación de prontitud |
| 7 | | <input type="checkbox"/> [*][6] Accesible por todos los usuarios | ✓ <input type="checkbox"/> [*][6] Accesible solamente para el código maestro |
| 8 | | <input type="checkbox"/> Para uso futuro | ✓ <input type="checkbox"/> |

Atribuciones de zona al teclado**[020] Atribuciones de zona al teclado**

 *Solamente un teclado puede atribuirse a una zona.*

Estándar

| | | |
|----|--------------------------|-----------------------------|
| 00 | <input type="checkbox"/> | Zona del teclado (ranura 1) |
| 00 | <input type="checkbox"/> | Zona del teclado (ranura 2) |
| 00 | <input type="checkbox"/> | Zona del teclado (ranura 3) |
| 00 | <input type="checkbox"/> | Zona del teclado (ranura 4) |
| 00 | <input type="checkbox"/> | Zona del teclado (ranura 5) |
| 00 | <input type="checkbox"/> | Zona del teclado (ranura 6) |
| 00 | <input type="checkbox"/> | Zona del teclado (ranura 7) |
| 00 | <input type="checkbox"/> | Zona del teclado (ranura 8) |

[021] Opciones del octavo sistema

| Opción | Est. | ACTIVADA | | DESACTIVADA |
|--------|----------------------------|---|---|--|
| 1 | <input type="checkbox"/> | Inserción del código de acceso bloqueado durante el retardo de entrada | ✓ | <input type="checkbox"/> Inserción del código de acceso no bloqueada durante el retardo de entrada |
| 2 | <input type="checkbox"/> | Procedimiento de entrada EN | ✓ | <input type="checkbox"/> Procedimiento de entrada estándar |
| 3 | <input type="checkbox"/> | Para uso futuro | ✓ | <input type="checkbox"/> |
| 4 | <input type="checkbox"/> | Para uso futuro | ✓ | <input type="checkbox"/> |
| 5 | <input type="checkbox"/> | Para uso futuro | ✓ | <input type="checkbox"/> |
| 6 | <input type="checkbox"/> | Desarme de la llave del teclado solamente durante el retardo de inserción | ✓ | <input type="checkbox"/> Desarme de la llave del teclado a cualquier momento |
| 7 | ✓ <input type="checkbox"/> | El acceso de los instaladores acompañan la ventana DLS | ✓ | <input type="checkbox"/> Se pueden acceder los instaladores a cualquier momento |
| 8 | <input type="checkbox"/> | Inhibición del arme para todos los problemas | ✓ | <input type="checkbox"/> Problemas no inhiben el arme |

i La opción de programación indicada en GRIS es necesaria para sistemas en conformidad con las normas EN50131-1 y TS50131-3

[022] Opciones del noveno sistema

| Opción | Est. | ACTIVADA | | DESACTIVADA |
|--------|----------------------------|--|---|---|
| 1 | ✓ <input type="checkbox"/> | Código de acceso necesario para [*][1], [*][2], [*][3] | ✓ | <input type="checkbox"/> Ningún código de acceso es necesario para [*][1], [*][2], [*][3] |
| 2 | <input type="checkbox"/> | Teclado intermitente mientras esté armado | ✓ | <input type="checkbox"/> Ningún teclado intermitente mientras esté armado |
| 3 | <input type="checkbox"/> | Para uso futuro | ✓ | <input type="checkbox"/> |
| 4 | <input type="checkbox"/> | El código maestro inhibe solamente las zonas en suspensión | ✓ | <input type="checkbox"/> Cualquier código puede inhibir zonas en suspensión |
| 5 | <input type="checkbox"/> | Límite de tiempo habilitado para PGM 05, 06, 17, 18 | ✓ | <input type="checkbox"/> Ningún límite de tiempo habilitado para PGM 05, 06, 17, 18 |
| 6 | <input type="checkbox"/> | Delincuencia por RF habilitada | ✓ | <input type="checkbox"/> Delincuencia por RF deshabilitada |
| 7 | ✓ <input type="checkbox"/> | Arme cancelado en zonas abiertas | ✓ | <input type="checkbox"/> Arme cancelado en zonas abiertas deshabilitado |
| 8 | <input type="checkbox"/> | Retardo de salida audible para arme en modo Stay | ✓ | <input type="checkbox"/> Arme en la condición Stay (Presente) silencioso |

[023] Opciones del décimo sistema

| Opción | Est. | ACTIVADA | | DESACTIVADA |
|--------|--------------------------|--|---|--|
| 1 | <input type="checkbox"/> | La tecla de incendio emite solamente señales audibles | ✓ | <input type="checkbox"/> La tecla de incendio emite señales audibles y activa la campanilla |
| 2 | <input type="checkbox"/> | Cambio del identificador de 200 baudios abierto / cerrado ACTIVADO | ✓ | <input type="checkbox"/> Cambio del identificador de 200 baudios abierto / cerrado DESACTIVADO |
| 3 | <input type="checkbox"/> | Transmisión de la prueba solamente mientras esté armado | ✓ | <input type="checkbox"/> Transmisión de la prueba mientras esté armado o desarmado |
| 4 | <input type="checkbox"/> | Transmisión de prueba en horas | ✓ | <input type="checkbox"/> Transmisión de prueba en días |
| 5 | <input type="checkbox"/> | Conmutación del modo Away (Ausente) para Stay (Presente) deshabilitada | ✓ | <input type="checkbox"/> Opción de conmutación de Away (Ausente) a Stay (Presente) permitida |
| 6 | <input type="checkbox"/> | El audio de 2 vías no se desconectará para nuevo evento | ✓ | <input type="checkbox"/> El audio de 2 vías se desconectará para un evento nuevo |
| 7 | <input type="checkbox"/> | Señales audibles de problema silenciosos* | ✓ | <input type="checkbox"/> Las señales audibles de problema sonarán a cada 10 segundos |
| 8 | <input type="checkbox"/> | Arme de la llave del teclado en modo Away (Ausente) | ✓ | <input type="checkbox"/> La llave del teclado se arma en modo STAY o AWAY |

[030] Respuesta del circuito de la zona (Zonas 1-8)

| Opción | Est. | ACTIVADA | | DESACTIVADA |
|--------|--------------------------|---|---|--|
| 1 | <input type="checkbox"/> | La zona 1 es de respuesta rápida del circuito | ✓ | <input type="checkbox"/> La zona 1 es de respuesta normal del circuito |
| 2 | <input type="checkbox"/> | La zona 2 es de respuesta rápida del circuito | ✓ | <input type="checkbox"/> La zona 2 es de respuesta normal del circuito |
| 3 | <input type="checkbox"/> | La zona 3 es de respuesta rápida del circuito | ✓ | <input type="checkbox"/> La zona 3 es de respuesta normal del circuito |
| 4 | <input type="checkbox"/> | La zona 4 es de respuesta rápida del circuito | ✓ | <input type="checkbox"/> La zona 4 es de respuesta normal del circuito |
| 5 | <input type="checkbox"/> | La zona 5 es de respuesta rápida del circuito | ✓ | <input type="checkbox"/> La zona 5 es de respuesta normal del circuito |
| 6 | <input type="checkbox"/> | La zona 6 es de respuesta rápida del circuito | ✓ | <input type="checkbox"/> La zona 6 es de respuesta normal del circuito |
| 7 | <input type="checkbox"/> | La zona 7 es de respuesta rápida del circuito | ✓ | <input type="checkbox"/> La zona 7 es de respuesta normal del circuito |
| 8 | <input type="checkbox"/> | La zona 8 es de respuesta rápida del circuito | ✓ | <input type="checkbox"/> La zona 8 es de respuesta normal del circuito |

[101]-[164] Atributos de las zonas

Estándares de los atributos de las zonas (Y = Opción ACTIVADA; N = Opción DESACTIVADA):

| Atributo: ACTIVADA | 1 | 2 | 3 | 4 | 5 | 6 | 7 | 8 |
|--|---------------|---|---------------------|------------|----------|--------------|------------------------|------------------|
| | Audible | Fijo | Sonido de la puerta | Inhibición | Forzado* | Impulso | Retardo de transmisión | Zona inalámbrica |
| DESACTIVADA | Silencioso | Pulsado | No | No | No | No | No | No |
| Tipo de zona: | | | | | | | | |
| 00 Zona nula | N | N | N | N | N | N | N | N |
| 01 Retardo 1 | Y | Y | Y | Y | N | Y | N | N |
| 02 Retardo 2 | Y | Y | Y | Y | N | Y | N | N |
| 03 Instantánea | Y | Y | Y | Y | N | Y | N | N |
| 04 Interna | Y | Y | N | Y | N | Y | N | N |
| 05 Presente/Ausente Interno | Y | Y | N | Y | Y | Y | N | N |
| 06 Presente/Ausente con retardo | Y | Y | N | Y | Y | Y | N | N |
| 07 Incendio 24hr con retardo (con hilo) | Y | N | N | N | N | N | N | N |
| 08 Incendio estándar 24 horas (con hilo) | Y | N | N | N | N | N | N | N |
| 09 Supervisión 24 horas | N | Y | N | N | Y | N | N | N |
| 10 Sirena de supervisión 24 horas | N | Y | N | Y | N | N | N | N |
| 11 Hurto 24 horas | Y | Y | N | Y | N | N | N | N |
| 12 Suspensión 24 horas | N | Y | N | N | N | N | N | N |
| 13 Gas 24 horas | Y | N | N | N | N | N | N | N |
| 14 Calor 24 horas | Y | N | N | N | N | N | N | N |
| 15 Médica 24 horas | Y | Y | N | N | N | N | N | N |
| 16 Pánico 24 horas | Y | Y | N | N | N | N | N | N |
| 17 Emergencia 24 horas | Y | Y | N | N | N | N | N | N |
| 18 Extintor de incendio 24 horas | Y | Y | N | N | N | N | N | N |
| 19 Agua 24 horas | Y | Y | N | N | N | N | N | N |
| 20 Congelamiento 24 horas | Y | Y | N | N | N | N | N | N |
| 21 Trabado antiviolación 24 horas | Y | Y | N | N | N | N | N | N |
| 22 Armado por llave momentáneo | N | N | N | N | Y | N | N | N |
| 23 Llave del teclado en mantenimiento | N | N | N | N | Y | N | N | N |
| 25 Retardo interno | Y | Y | N | Y | N | Y | N | N |
| 26 Sin alarma 24 horas | N | N | N | N | Y | N | N | N |
| 29 Incendio verificado automáticamente | Y | N | N | N | N | N | N | N |
| 30 Supervisión de incendio | N | N | N | N | N | N | N | N |
| 31 Zona diurna | Y | Y | N | Y | Y | Y | Y | N |
| 32 Presente/Ausente instantánea | Y | Y | N | Y | N | N | N | N |
| 35 Campanilla/Sirena 24 horas | Y | Y | N | Y | N | Y | N | N |
| 36 Zona sin trabado antiviolación 24 horas | N | Y | N | N | N | Y | N | N |
| 37 Zona nocturna | Y | Y | N | Y | Y | Y | N | N |
| 41 CO 24 horas (con hilo) | Y | N | N | N | N | N | N | N |
| 81 CO 24 horas (inalámbrico) | Y | N | N | N | N | N | N | Y |
| 87 Incendio 24 horas con retardo (inalámbrico) | Y | N | N | N | N | N | N | Y |
| 88 Incendio estándar 24 horas (inalámbrico) | Y | N | N | N | N | N | N | Y |
| Atributo: ACTIVADA | 9 | 10 | 11 | 12 | 13 | 14 | 15 | 16 |
| DESACTIVADA | Cruce de zona | Atributos de zona 10-13 para uso futuro | | | | Circuitos NC | SEOL | DEOL |
| | No | | | | | Config. | Config. | Config. |
| Tipo de zona: | | | | | | | | |
| 00 Zona nula | N | N | N | N | N | N | N | N |
| 01 Retardo 1 | N | N | N | N | N | N | N | N |
| 02 Retardo 2 | N | N | N | N | N | N | N | N |
| 03 Instantánea | N | N | N | N | N | N | N | N |
| 04 Interna | N | N | N | N | N | N | N | N |
| 05 Presente/Ausente Interno | N | N | N | N | N | N | N | N |
| 06 Presente/Ausente con retardo | N | N | N | N | N | N | N | N |
| 07 Incendio 24hr con retardo (con hilo) | N | N | N | N | N | N | N | N |
| 08 Incendio estándar 24 horas (con hilo) | N | N | N | N | N | N | N | N |
| 09 Supervisión 24 horas | N | N | N | N | N | N | N | N |
| 10 Sirena de supervisión 24 horas | N | N | N | N | N | N | N | N |
| 11 Hurto 24 horas | N | N | N | N | N | N | N | N |
| 12 Suspensión 24 horas | N | N | N | N | N | N | N | N |
| 13 Gas 24 horas | N | N | N | N | N | N | N | N |
| 14 Calor 24 horas | N | N | N | N | N | N | N | N |
| 15 Médica 24 horas | N | N | N | N | N | N | N | N |
| 16 Pánico 24 horas | N | N | N | N | N | N | N | N |
| 17 Emergencia 24 horas | N | N | N | N | N | N | N | N |
| 18 Extintor de incendio 24 horas | N | N | N | N | N | N | N | N |
| 19 Agua 24 horas | N | N | N | N | N | N | N | N |
| 20 Congelamiento 24 horas | N | N | N | N | N | N | N | N |
| 21 Trabado antiviolación 24 horas | N | N | N | N | N | N | N | N |

Sección 6: Planillas de programación

| | | | | | | | | | |
|--|---|---|---|---|---|---|---|---|---|
| 22 Armado por llave momentáneo | N | N | N | N | N | N | N | N | N |
| 23 Llave del teclado en mantenimiento | N | N | N | N | N | N | N | N | N |
| 25 Retardo interno | N | N | N | N | N | N | N | N | N |
| 26 Sin alarma 24 horas | N | N | N | N | N | N | N | N | N |
| 29 Incendio verificado automáticamente | N | N | N | N | N | N | N | N | N |
| 30 Supervisión de incendio | N | N | N | N | N | N | N | N | N |
| 31 Zona diurna | N | N | N | N | N | N | N | N | N |
| 32 Presente/Ausente instantánea | N | N | N | N | N | N | N | N | N |
| 35 Campanilla/Sirena 24 horas | N | N | N | N | N | N | N | N | N |
| 36 Trabado antiviolación 24 horas | N | N | N | N | N | N | N | N | N |
| 37 Zona nocturna | N | N | N | N | N | N | N | N | N |
| 41 CO 24 horas (con hilo) | N | N | N | N | N | N | N | N | N |
| 81 CO 24 horas (inalámbrico) | N | N | N | N | N | N | N | N | N |
| 87 Incendio 24hr con retardo (inalámbrico) | N | N | N | N | N | N | N | N | N |
| 88 Incendio estándar 24hr (inalámbrico) | N | N | N | N | N | N | N | N | N |

| Sección | Zona nº. | Zona Tipo** | Audible/Silencioso 1 | Fijo/Pulsado 2 | Sonido puerta No 3 | Inhibición No 4 | Forzado* No 5 | Impulso No 6 | Retardo transf. No 7 | Inalámbrico No 8 | Cruce zona No 9 |
|---------|----------|-------------|--------------------------|--------------------------|--------------------------|--------------------------|--------------------------|--------------------------|--------------------------|--------------------------|--------------------------|
| [101] | 01 | () | <input type="checkbox"/> | <input type="checkbox"/> | <input type="checkbox"/> | <input type="checkbox"/> | <input type="checkbox"/> | <input type="checkbox"/> | <input type="checkbox"/> | <input type="checkbox"/> | <input type="checkbox"/> |
| [102] | 02 | () | <input type="checkbox"/> | <input type="checkbox"/> | <input type="checkbox"/> | <input type="checkbox"/> | <input type="checkbox"/> | <input type="checkbox"/> | <input type="checkbox"/> | <input type="checkbox"/> | <input type="checkbox"/> |
| [103] | 03 | () | <input type="checkbox"/> | <input type="checkbox"/> | <input type="checkbox"/> | <input type="checkbox"/> | <input type="checkbox"/> | <input type="checkbox"/> | <input type="checkbox"/> | <input type="checkbox"/> | <input type="checkbox"/> |
| [104] | 04 | () | <input type="checkbox"/> | <input type="checkbox"/> | <input type="checkbox"/> | <input type="checkbox"/> | <input type="checkbox"/> | <input type="checkbox"/> | <input type="checkbox"/> | <input type="checkbox"/> | <input type="checkbox"/> |
| [105] | 05 | () | <input type="checkbox"/> | <input type="checkbox"/> | <input type="checkbox"/> | <input type="checkbox"/> | <input type="checkbox"/> | <input type="checkbox"/> | <input type="checkbox"/> | <input type="checkbox"/> | <input type="checkbox"/> |
| [106] | 06 | () | <input type="checkbox"/> | <input type="checkbox"/> | <input type="checkbox"/> | <input type="checkbox"/> | <input type="checkbox"/> | <input type="checkbox"/> | <input type="checkbox"/> | <input type="checkbox"/> | <input type="checkbox"/> |
| [107] | 07 | () | <input type="checkbox"/> | <input type="checkbox"/> | <input type="checkbox"/> | <input type="checkbox"/> | <input type="checkbox"/> | <input type="checkbox"/> | <input type="checkbox"/> | <input type="checkbox"/> | <input type="checkbox"/> |
| [108] | 08 | () | <input type="checkbox"/> | <input type="checkbox"/> | <input type="checkbox"/> | <input type="checkbox"/> | <input type="checkbox"/> | <input type="checkbox"/> | <input type="checkbox"/> | <input type="checkbox"/> | <input type="checkbox"/> |
| [109] | 09 | () | <input type="checkbox"/> | <input type="checkbox"/> | <input type="checkbox"/> | <input type="checkbox"/> | <input type="checkbox"/> | <input type="checkbox"/> | <input type="checkbox"/> | <input type="checkbox"/> | <input type="checkbox"/> |
| [110] | 10 | () | <input type="checkbox"/> | <input type="checkbox"/> | <input type="checkbox"/> | <input type="checkbox"/> | <input type="checkbox"/> | <input type="checkbox"/> | <input type="checkbox"/> | <input type="checkbox"/> | <input type="checkbox"/> |
| [111] | 11 | () | <input type="checkbox"/> | <input type="checkbox"/> | <input type="checkbox"/> | <input type="checkbox"/> | <input type="checkbox"/> | <input type="checkbox"/> | <input type="checkbox"/> | <input type="checkbox"/> | <input type="checkbox"/> |
| [112] | 12 | () | <input type="checkbox"/> | <input type="checkbox"/> | <input type="checkbox"/> | <input type="checkbox"/> | <input type="checkbox"/> | <input type="checkbox"/> | <input type="checkbox"/> | <input type="checkbox"/> | <input type="checkbox"/> |
| [113] | 13 | () | <input type="checkbox"/> | <input type="checkbox"/> | <input type="checkbox"/> | <input type="checkbox"/> | <input type="checkbox"/> | <input type="checkbox"/> | <input type="checkbox"/> | <input type="checkbox"/> | <input type="checkbox"/> |
| [114] | 14 | () | <input type="checkbox"/> | <input type="checkbox"/> | <input type="checkbox"/> | <input type="checkbox"/> | <input type="checkbox"/> | <input type="checkbox"/> | <input type="checkbox"/> | <input type="checkbox"/> | <input type="checkbox"/> |
| [115] | 15 | () | <input type="checkbox"/> | <input type="checkbox"/> | <input type="checkbox"/> | <input type="checkbox"/> | <input type="checkbox"/> | <input type="checkbox"/> | <input type="checkbox"/> | <input type="checkbox"/> | <input type="checkbox"/> |
| [116] | 16 | () | <input type="checkbox"/> | <input type="checkbox"/> | <input type="checkbox"/> | <input type="checkbox"/> | <input type="checkbox"/> | <input type="checkbox"/> | <input type="checkbox"/> | <input type="checkbox"/> | <input type="checkbox"/> |
| [117] | 17 | () | <input type="checkbox"/> | <input type="checkbox"/> | <input type="checkbox"/> | <input type="checkbox"/> | <input type="checkbox"/> | <input type="checkbox"/> | <input type="checkbox"/> | <input type="checkbox"/> | <input type="checkbox"/> |
| [118] | 18 | () | <input type="checkbox"/> | <input type="checkbox"/> | <input type="checkbox"/> | <input type="checkbox"/> | <input type="checkbox"/> | <input type="checkbox"/> | <input type="checkbox"/> | <input type="checkbox"/> | <input type="checkbox"/> |
| [119] | 19 | () | <input type="checkbox"/> | <input type="checkbox"/> | <input type="checkbox"/> | <input type="checkbox"/> | <input type="checkbox"/> | <input type="checkbox"/> | <input type="checkbox"/> | <input type="checkbox"/> | <input type="checkbox"/> |
| [120] | 20 | () | <input type="checkbox"/> | <input type="checkbox"/> | <input type="checkbox"/> | <input type="checkbox"/> | <input type="checkbox"/> | <input type="checkbox"/> | <input type="checkbox"/> | <input type="checkbox"/> | <input type="checkbox"/> |
| [121] | 21 | () | <input type="checkbox"/> | <input type="checkbox"/> | <input type="checkbox"/> | <input type="checkbox"/> | <input type="checkbox"/> | <input type="checkbox"/> | <input type="checkbox"/> | <input type="checkbox"/> | <input type="checkbox"/> |
| [122] | 22 | () | <input type="checkbox"/> | <input type="checkbox"/> | <input type="checkbox"/> | <input type="checkbox"/> | <input type="checkbox"/> | <input type="checkbox"/> | <input type="checkbox"/> | <input type="checkbox"/> | <input type="checkbox"/> |
| [123] | 23 | () | <input type="checkbox"/> | <input type="checkbox"/> | <input type="checkbox"/> | <input type="checkbox"/> | <input type="checkbox"/> | <input type="checkbox"/> | <input type="checkbox"/> | <input type="checkbox"/> | <input type="checkbox"/> |
| [124] | 24 | () | <input type="checkbox"/> | <input type="checkbox"/> | <input type="checkbox"/> | <input type="checkbox"/> | <input type="checkbox"/> | <input type="checkbox"/> | <input type="checkbox"/> | <input type="checkbox"/> | <input type="checkbox"/> |
| [125] | 25 | () | <input type="checkbox"/> | <input type="checkbox"/> | <input type="checkbox"/> | <input type="checkbox"/> | <input type="checkbox"/> | <input type="checkbox"/> | <input type="checkbox"/> | <input type="checkbox"/> | <input type="checkbox"/> |
| [126] | 26 | () | <input type="checkbox"/> | <input type="checkbox"/> | <input type="checkbox"/> | <input type="checkbox"/> | <input type="checkbox"/> | <input type="checkbox"/> | <input type="checkbox"/> | <input type="checkbox"/> | <input type="checkbox"/> |
| [127] | 27 | () | <input type="checkbox"/> | <input type="checkbox"/> | <input type="checkbox"/> | <input type="checkbox"/> | <input type="checkbox"/> | <input type="checkbox"/> | <input type="checkbox"/> | <input type="checkbox"/> | <input type="checkbox"/> |
| [128] | 28 | () | <input type="checkbox"/> | <input type="checkbox"/> | <input type="checkbox"/> | <input type="checkbox"/> | <input type="checkbox"/> | <input type="checkbox"/> | <input type="checkbox"/> | <input type="checkbox"/> | <input type="checkbox"/> |
| [129] | 29 | () | <input type="checkbox"/> | <input type="checkbox"/> | <input type="checkbox"/> | <input type="checkbox"/> | <input type="checkbox"/> | <input type="checkbox"/> | <input type="checkbox"/> | <input type="checkbox"/> | <input type="checkbox"/> |
| [130] | 30 | () | <input type="checkbox"/> | <input type="checkbox"/> | <input type="checkbox"/> | <input type="checkbox"/> | <input type="checkbox"/> | <input type="checkbox"/> | <input type="checkbox"/> | <input type="checkbox"/> | <input type="checkbox"/> |
| [131] | 31 | () | <input type="checkbox"/> | <input type="checkbox"/> | <input type="checkbox"/> | <input type="checkbox"/> | <input type="checkbox"/> | <input type="checkbox"/> | <input type="checkbox"/> | <input type="checkbox"/> | <input type="checkbox"/> |
| [132] | 32 | () | <input type="checkbox"/> | <input type="checkbox"/> | <input type="checkbox"/> | <input type="checkbox"/> | <input type="checkbox"/> | <input type="checkbox"/> | <input type="checkbox"/> | <input type="checkbox"/> | <input type="checkbox"/> |
| [133] | 33 | () | <input type="checkbox"/> | <input type="checkbox"/> | <input type="checkbox"/> | <input type="checkbox"/> | <input type="checkbox"/> | <input type="checkbox"/> | <input type="checkbox"/> | <input type="checkbox"/> | <input type="checkbox"/> |
| [134] | 34 | () | <input type="checkbox"/> | <input type="checkbox"/> | <input type="checkbox"/> | <input type="checkbox"/> | <input type="checkbox"/> | <input type="checkbox"/> | <input type="checkbox"/> | <input type="checkbox"/> | <input type="checkbox"/> |

| Sección | Zona n°. | Zona Tipo** | Audible/ Silencioso | Fijo/ Pulsado | Sonido puerta | Inhibición | Forzado* | Impulso | Retardo transf. | Inalámbrico | Cruce zona |
|---------|----------|-------------|--------------------------|--------------------------|--------------------------|--------------------------|--------------------------|--------------------------|--------------------------|--------------------------|--------------------------|
| | | | 1 | 2 | No 3 | No 4 | No 5 | No 6 | No 7 | No 8 | No 9 |
| [135] | 35 | () | <input type="checkbox"/> | <input type="checkbox"/> | <input type="checkbox"/> | <input type="checkbox"/> | <input type="checkbox"/> | <input type="checkbox"/> | <input type="checkbox"/> | <input type="checkbox"/> | <input type="checkbox"/> |
| [136] | 36 | () | <input type="checkbox"/> | <input type="checkbox"/> | <input type="checkbox"/> | <input type="checkbox"/> | <input type="checkbox"/> | <input type="checkbox"/> | <input type="checkbox"/> | <input type="checkbox"/> | <input type="checkbox"/> |
| [137] | 37 | () | <input type="checkbox"/> | <input type="checkbox"/> | <input type="checkbox"/> | <input type="checkbox"/> | <input type="checkbox"/> | <input type="checkbox"/> | <input type="checkbox"/> | <input type="checkbox"/> | <input type="checkbox"/> |
| [138] | 38 | () | <input type="checkbox"/> | <input type="checkbox"/> | <input type="checkbox"/> | <input type="checkbox"/> | <input type="checkbox"/> | <input type="checkbox"/> | <input type="checkbox"/> | <input type="checkbox"/> | <input type="checkbox"/> |
| [139] | 39 | () | <input type="checkbox"/> | <input type="checkbox"/> | <input type="checkbox"/> | <input type="checkbox"/> | <input type="checkbox"/> | <input type="checkbox"/> | <input type="checkbox"/> | <input type="checkbox"/> | <input type="checkbox"/> |
| [140] | 40 | () | <input type="checkbox"/> | <input type="checkbox"/> | <input type="checkbox"/> | <input type="checkbox"/> | <input type="checkbox"/> | <input type="checkbox"/> | <input type="checkbox"/> | <input type="checkbox"/> | <input type="checkbox"/> |
| [141] | 41 | () | <input type="checkbox"/> | <input type="checkbox"/> | <input type="checkbox"/> | <input type="checkbox"/> | <input type="checkbox"/> | <input type="checkbox"/> | <input type="checkbox"/> | <input type="checkbox"/> | <input type="checkbox"/> |
| [142] | 42 | () | <input type="checkbox"/> | <input type="checkbox"/> | <input type="checkbox"/> | <input type="checkbox"/> | <input type="checkbox"/> | <input type="checkbox"/> | <input type="checkbox"/> | <input type="checkbox"/> | <input type="checkbox"/> |
| [143] | 43 | () | <input type="checkbox"/> | <input type="checkbox"/> | <input type="checkbox"/> | <input type="checkbox"/> | <input type="checkbox"/> | <input type="checkbox"/> | <input type="checkbox"/> | <input type="checkbox"/> | <input type="checkbox"/> |
| [144] | 44 | () | <input type="checkbox"/> | <input type="checkbox"/> | <input type="checkbox"/> | <input type="checkbox"/> | <input type="checkbox"/> | <input type="checkbox"/> | <input type="checkbox"/> | <input type="checkbox"/> | <input type="checkbox"/> |
| [145] | 45 | () | <input type="checkbox"/> | <input type="checkbox"/> | <input type="checkbox"/> | <input type="checkbox"/> | <input type="checkbox"/> | <input type="checkbox"/> | <input type="checkbox"/> | <input type="checkbox"/> | <input type="checkbox"/> |
| [146] | 46 | () | <input type="checkbox"/> | <input type="checkbox"/> | <input type="checkbox"/> | <input type="checkbox"/> | <input type="checkbox"/> | <input type="checkbox"/> | <input type="checkbox"/> | <input type="checkbox"/> | <input type="checkbox"/> |
| [147] | 47 | () | <input type="checkbox"/> | <input type="checkbox"/> | <input type="checkbox"/> | <input type="checkbox"/> | <input type="checkbox"/> | <input type="checkbox"/> | <input type="checkbox"/> | <input type="checkbox"/> | <input type="checkbox"/> |
| [148] | 48 | () | <input type="checkbox"/> | <input type="checkbox"/> | <input type="checkbox"/> | <input type="checkbox"/> | <input type="checkbox"/> | <input type="checkbox"/> | <input type="checkbox"/> | <input type="checkbox"/> | <input type="checkbox"/> |
| [149] | 49 | () | <input type="checkbox"/> | <input type="checkbox"/> | <input type="checkbox"/> | <input type="checkbox"/> | <input type="checkbox"/> | <input type="checkbox"/> | <input type="checkbox"/> | <input type="checkbox"/> | <input type="checkbox"/> |
| [150] | 50 | () | <input type="checkbox"/> | <input type="checkbox"/> | <input type="checkbox"/> | <input type="checkbox"/> | <input type="checkbox"/> | <input type="checkbox"/> | <input type="checkbox"/> | <input type="checkbox"/> | <input type="checkbox"/> |
| [151] | 51 | () | <input type="checkbox"/> | <input type="checkbox"/> | <input type="checkbox"/> | <input type="checkbox"/> | <input type="checkbox"/> | <input type="checkbox"/> | <input type="checkbox"/> | <input type="checkbox"/> | <input type="checkbox"/> |
| [152] | 52 | () | <input type="checkbox"/> | <input type="checkbox"/> | <input type="checkbox"/> | <input type="checkbox"/> | <input type="checkbox"/> | <input type="checkbox"/> | <input type="checkbox"/> | <input type="checkbox"/> | <input type="checkbox"/> |
| [153] | 53 | () | <input type="checkbox"/> | <input type="checkbox"/> | <input type="checkbox"/> | <input type="checkbox"/> | <input type="checkbox"/> | <input type="checkbox"/> | <input type="checkbox"/> | <input type="checkbox"/> | <input type="checkbox"/> |
| [154] | 54 | () | <input type="checkbox"/> | <input type="checkbox"/> | <input type="checkbox"/> | <input type="checkbox"/> | <input type="checkbox"/> | <input type="checkbox"/> | <input type="checkbox"/> | <input type="checkbox"/> | <input type="checkbox"/> |
| [155] | 55 | () | <input type="checkbox"/> | <input type="checkbox"/> | <input type="checkbox"/> | <input type="checkbox"/> | <input type="checkbox"/> | <input type="checkbox"/> | <input type="checkbox"/> | <input type="checkbox"/> | <input type="checkbox"/> |
| [156] | 56 | () | <input type="checkbox"/> | <input type="checkbox"/> | <input type="checkbox"/> | <input type="checkbox"/> | <input type="checkbox"/> | <input type="checkbox"/> | <input type="checkbox"/> | <input type="checkbox"/> | <input type="checkbox"/> |
| [157] | 57 | () | <input type="checkbox"/> | <input type="checkbox"/> | <input type="checkbox"/> | <input type="checkbox"/> | <input type="checkbox"/> | <input type="checkbox"/> | <input type="checkbox"/> | <input type="checkbox"/> | <input type="checkbox"/> |
| [158] | 58 | () | <input type="checkbox"/> | <input type="checkbox"/> | <input type="checkbox"/> | <input type="checkbox"/> | <input type="checkbox"/> | <input type="checkbox"/> | <input type="checkbox"/> | <input type="checkbox"/> | <input type="checkbox"/> |
| [159] | 59 | () | <input type="checkbox"/> | <input type="checkbox"/> | <input type="checkbox"/> | <input type="checkbox"/> | <input type="checkbox"/> | <input type="checkbox"/> | <input type="checkbox"/> | <input type="checkbox"/> | <input type="checkbox"/> |
| [160] | 60 | () | <input type="checkbox"/> | <input type="checkbox"/> | <input type="checkbox"/> | <input type="checkbox"/> | <input type="checkbox"/> | <input type="checkbox"/> | <input type="checkbox"/> | <input type="checkbox"/> | <input type="checkbox"/> |
| [161] | 61 | () | <input type="checkbox"/> | <input type="checkbox"/> | <input type="checkbox"/> | <input type="checkbox"/> | <input type="checkbox"/> | <input type="checkbox"/> | <input type="checkbox"/> | <input type="checkbox"/> | <input type="checkbox"/> |
| [162] | 62 | () | <input type="checkbox"/> | <input type="checkbox"/> | <input type="checkbox"/> | <input type="checkbox"/> | <input type="checkbox"/> | <input type="checkbox"/> | <input type="checkbox"/> | <input type="checkbox"/> | <input type="checkbox"/> |
| [163] | 63 | () | <input type="checkbox"/> | <input type="checkbox"/> | <input type="checkbox"/> | <input type="checkbox"/> | <input type="checkbox"/> | <input type="checkbox"/> | <input type="checkbox"/> | <input type="checkbox"/> | <input type="checkbox"/> |
| [164] | 64 | () | <input type="checkbox"/> | <input type="checkbox"/> | <input type="checkbox"/> | <input type="checkbox"/> | <input type="checkbox"/> | <input type="checkbox"/> | <input type="checkbox"/> | <input type="checkbox"/> | <input type="checkbox"/> |

| Sección | Zona n°. | Zona de uso** | Para uso futuro | Para uso futuro | Para uso futuro | Para uso futuro | Config. circuitos | Config. | Config. |
|---------|----------|---------------|--------------------------|--------------------------|--------------------------|--------------------------|--------------------------|--------------------------|--------------------------|
| | | | 10 | 11 | 12 | 13 | NC 14 | SEOL 15 | DEOL 16 |
| [101] | 01 | () | <input type="checkbox"/> | <input type="checkbox"/> | <input type="checkbox"/> | <input type="checkbox"/> | <input type="checkbox"/> | <input type="checkbox"/> | <input type="checkbox"/> |
| [102] | 02 | () | <input type="checkbox"/> | <input type="checkbox"/> | <input type="checkbox"/> | <input type="checkbox"/> | <input type="checkbox"/> | <input type="checkbox"/> | <input type="checkbox"/> |
| [103] | 03 | () | <input type="checkbox"/> | <input type="checkbox"/> | <input type="checkbox"/> | <input type="checkbox"/> | <input type="checkbox"/> | <input type="checkbox"/> | <input type="checkbox"/> |
| [104] | 04 | () | <input type="checkbox"/> | <input type="checkbox"/> | <input type="checkbox"/> | <input type="checkbox"/> | <input type="checkbox"/> | <input type="checkbox"/> | <input type="checkbox"/> |
| [105] | 05 | () | <input type="checkbox"/> | <input type="checkbox"/> | <input type="checkbox"/> | <input type="checkbox"/> | <input type="checkbox"/> | <input type="checkbox"/> | <input type="checkbox"/> |
| [106] | 06 | () | <input type="checkbox"/> | <input type="checkbox"/> | <input type="checkbox"/> | <input type="checkbox"/> | <input type="checkbox"/> | <input type="checkbox"/> | <input type="checkbox"/> |
| [107] | 07 | () | <input type="checkbox"/> | <input type="checkbox"/> | <input type="checkbox"/> | <input type="checkbox"/> | <input type="checkbox"/> | <input type="checkbox"/> | <input type="checkbox"/> |
| [108] | 08 | () | <input type="checkbox"/> | <input type="checkbox"/> | <input type="checkbox"/> | <input type="checkbox"/> | <input type="checkbox"/> | <input type="checkbox"/> | <input type="checkbox"/> |

 Los atributos de zona 10-16 se aplican solamente a las zonas 1-8.

Temporizadores del sistema

[165] Intentos máximos de marcado para cada número de teléfono

Estándar 005 Las inserciones válidas son 001-005 intentos

[166] Espera de post-marcado para handshake (Todos los formatos)

Estándar 040 Las inserciones válidas son 001-255 segundos

[167] Espera por confirmación de las comunicaciones de la interfaz del T-Link

Estándar 020 Las inserciones válidas son 001-255 segundos

[168] Adelanto del reloj (Horario de verano)

| | | | |
|--------------|------------|----------------------|------------------------------|
| Estándar 003 | Mes | <input type="text"/> | Inserciones válidas 001-012 |
| Estándar 005 | Semana | <input type="text"/> | Inserciones válidas 000-005 |
| Estándar 000 | Día | <input type="text"/> | Inserciones válidas: 000-031 |
| Estándar 001 | Hora | <input type="text"/> | Inserciones válidas 000-022 |
| Estándar 001 | Incremento | <input type="text"/> | Inserciones válidas 001-002 |

[169] Retorno del ajuste del reloj (Horario estándar)

| | | | |
|--------------|-------------|----------------------|------------------------------|
| Estándar 010 | Mes | <input type="text"/> | Inserciones válidas 001-012 |
| Estándar 005 | Semana | <input type="text"/> | Inserciones válidas 000-005 |
| Estándar 000 | Día | <input type="text"/> | Inserciones válidas: 000-031 |
| Estándar 001 | Hora | <input type="text"/> | Inserciones válidas 000-023 |
| Estándar 001 | Disminución | <input type="text"/> | Inserciones válidas 001-002 |

[170] Temporizador de salida PGM

Estándar 005 Las inserciones válidas son 001-255 segundos

[171] Temporizador de salida PGM de violación

Estándar 004 Las inserciones válidas son 000-255 minutos

[173] Temporizador del retardo de la campanilla

Estándar 000 Las inserciones válidas son de 000-255 minutos

 La opción de programación indicada en GRIS es necesaria para sistemas en conformidad con las normas EN50131-1 y TS50131-3

[175] Temporizador de retardo de arme automático

Estándar 000 Las inserciones válidas son 001-255 minutos, 000 desactiva el arme automático

[176] Temporizador de cruce de zona / código policial

Estándar 060 Las inserciones válidas son 001-255 segundos/minutos

Programación del arme automático

Marque un número de cuatro dígitos (HH:MM) para cada día que el sistema se armará automáticamente en cada partición (Sección [181] para la partición 1 hasta la sección [188] para la partición 8). Las inserciones válidas son 0000-2359. Todas las inserciones son deshabilitadas (9999) por estándar.

| | Domingo | Lunes | Martes | Miércoles | Jueves | Viernes | Sábado |
|-------|----------------------|----------------------|----------------------|----------------------|----------------------|----------------------|----------------------|
| [181] | <input type="text"/> | <input type="text"/> | <input type="text"/> | <input type="text"/> | <input type="text"/> | <input type="text"/> | <input type="text"/> |
| [182] | <input type="text"/> | <input type="text"/> | <input type="text"/> | <input type="text"/> | <input type="text"/> | <input type="text"/> | <input type="text"/> |
| [183] | <input type="text"/> | <input type="text"/> | <input type="text"/> | <input type="text"/> | <input type="text"/> | <input type="text"/> | <input type="text"/> |
| [184] | <input type="text"/> | <input type="text"/> | <input type="text"/> | <input type="text"/> | <input type="text"/> | <input type="text"/> | <input type="text"/> |
| [185] | <input type="text"/> | <input type="text"/> | <input type="text"/> | <input type="text"/> | <input type="text"/> | <input type="text"/> | <input type="text"/> |
| [186] | <input type="text"/> | <input type="text"/> | <input type="text"/> | <input type="text"/> | <input type="text"/> | <input type="text"/> | <input type="text"/> |
| [187] | <input type="text"/> | <input type="text"/> | <input type="text"/> | <input type="text"/> | <input type="text"/> | <input type="text"/> | <input type="text"/> |
| [188] | <input type="text"/> | <input type="text"/> | <input type="text"/> | <input type="text"/> | <input type="text"/> | <input type="text"/> | <input type="text"/> |

[190] Previo alerta del arme de ninguna actividad

Estándar Partición
 001 Todas Las inserciones válidas son 001-255 minutos, 000 para ningún previo alerta

Temporizadores del arme de ninguna actividad - El estándar es [000] para todas las particiones

| Sección | Partición | | |
|---------|-----------|--------|--|
| [191] | 1 | □□□□□□ | Las inserciones válidas son 001-255 minutos, 000 para desactivar |
| [192] | 2 | □□□□□□ | Las inserciones válidas son 001-255 minutos, 000 para desactivar |
| [193] | 3 | □□□□□□ | Las inserciones válidas son 001-255 minutos, 000 para desactivar |
| [194] | 4 | □□□□□□ | Las inserciones válidas son 001-255 minutos, 000 para desactivar |
| [195] | 5 | □□□□□□ | Las inserciones válidas son 001-255 minutos, 000 para desactivar |
| [196] | 6 | □□□□□□ | Las inserciones válidas son 001-255 minutos, 000 para desactivar |
| [197] | 7 | □□□□□□ | Las inserciones válidas son 001-255 minutos, 000 para desactivar |
| [198] | 8 | □□□□□□ | Las inserciones válidas son 001-255 minutos, 000 para desactivar |

[199] Temporizador del previo alerta del arme automático

Estándar: 004 □□□□□□ Las inserciones válidas son 001-255 minutos

Programación de las particiones

[201] Máscara de selección de partición

| Opción | Est. | ACTIVADA | DESACTIVADA |
|--------|------|---|--|
| 1 | ✓ | <input type="checkbox"/> Partición 1 habilitada | <input type="checkbox"/> No puede deshabilitarse |
| 2 | | <input type="checkbox"/> Partición 2 habilitada | ✓ <input type="checkbox"/> Deshabilitada |
| 3 | | <input type="checkbox"/> Partición 3 habilitada | ✓ <input type="checkbox"/> Deshabilitada |
| 4 | | <input type="checkbox"/> Partición 4 habilitada | ✓ <input type="checkbox"/> Deshabilitada |
| 5 | | <input type="checkbox"/> Partición 5 habilitada | ✓ <input type="checkbox"/> Deshabilitada |
| 6 | | <input type="checkbox"/> Partición 6 habilitada | ✓ <input type="checkbox"/> Deshabilitada |
| 7 | | <input type="checkbox"/> Partición 7 habilitada | ✓ <input type="checkbox"/> Deshabilitada |
| 8 | | <input type="checkbox"/> Partición 8 habilitada | ✓ <input type="checkbox"/> Deshabilitada |

i El estándar es ON (ATIV.) para las zonas 1-16 en la partición 1 del PC1864/PC1832. El estándar es ON (ACTIV.) para las zonas 1-6 del PC1616.

| Atribución de zona para la partición 1 | | Atribución de zona para la partición 2 | | Atribución de zona para la partición 3 | | Atribución de zona para la partición 4 | |
|--|----------|--|----------|--|----------|--|----------|
| [202] 1-8 | □□□□□□□□ | [210] 1-8 | □□□□□□□□ | [218] 1-8 | □□□□□□□□ | [226] 1-8 | □□□□□□□□ |
| [203] 9-16 | □□□□□□□□ | [211] 9-16 | □□□□□□□□ | [219] 9-16 | □□□□□□□□ | [227] 9-16 | □□□□□□□□ |
| [204] 17-24 | □□□□□□□□ | [212] 17-24 | □□□□□□□□ | [220] 17-24 | □□□□□□□□ | [228] 17-24 | □□□□□□□□ |
| [205] 25-32 | □□□□□□□□ | [213] 25-32 | □□□□□□□□ | [221] 25-32 | □□□□□□□□ | [229] 25-32 | □□□□□□□□ |
| [206] 33-40 | □□□□□□□□ | [214] 33-40 | □□□□□□□□ | [222] 33-40 | □□□□□□□□ | [230] 33-40 | □□□□□□□□ |
| [207] 41-48 | □□□□□□□□ | [215] 41-48 | □□□□□□□□ | [223] 41-48 | □□□□□□□□ | [231] 41-48 | □□□□□□□□ |
| [208] 49-56 | □□□□□□□□ | [216] 49-56 | □□□□□□□□ | [224] 49-56 | □□□□□□□□ | [232] 49-56 | □□□□□□□□ |
| [209] 57-64 | □□□□□□□□ | [217] 57-64 | □□□□□□□□ | [225] 57-64 | □□□□□□□□ | [233] 57-64 | □□□□□□□□ |
| Atribución de zona para la partición 5 | | Atribución de zona para la partición 6 | | Atribución de zona para la partición 7 | | Atribución de zona para la partición 8 | |
| [234] 1-8 | □□□□□□□□ | [242] 1-8 | □□□□□□□□ | [250] 1-8 | □□□□□□□□ | [258] 1-8 | □□□□□□□□ |
| [235] 9-16 | □□□□□□□□ | [243] 9-16 | □□□□□□□□ | [251] 9-16 | □□□□□□□□ | [259] 9-16 | □□□□□□□□ |
| [236] 17-24 | □□□□□□□□ | [244] 17-24 | □□□□□□□□ | [252] 17-24 | □□□□□□□□ | [260] 17-24 | □□□□□□□□ |
| [237] 25-32 | □□□□□□□□ | [245] 25-32 | □□□□□□□□ | [253] 25-32 | □□□□□□□□ | [261] 25-32 | □□□□□□□□ |
| [238] 33-40 | □□□□□□□□ | [246] 33-40 | □□□□□□□□ | [254] 33-40 | □□□□□□□□ | [262] 33-40 | □□□□□□□□ |
| [239] 41-48 | □□□□□□□□ | [247] 41-48 | □□□□□□□□ | [255] 41-48 | □□□□□□□□ | [263] 41-48 | □□□□□□□□ |
| [240] 49-56 | □□□□□□□□ | [248] 49-56 | □□□□□□□□ | [256] 49-56 | □□□□□□□□ | [264] 49-56 | □□□□□□□□ |
| [241] 57-64 | □□□□□□□□ | [249] 57-64 | □□□□□□□□ | [257] 57-64 | □□□□□□□□ | [265] 57-64 | □□□□□□□□ |

Comunicaciones

[301] Primer número de teléfono (32 dígitos)

D | | | | | | | | | | | | | | | | | | | | | | | | | | | | | | | | | | | | | | | | |

[302] Segundo número de teléfono (32 dígitos)

D | | | | | | | | | | | | | | | | | | | | | | | | | | | | | | | | | | | | | | | | |

[303] Tercer número de teléfono (32 dígitos)

D | | | | | | | | | | | | | | | | | | | | | | | | | | | | | | | | | | | | | | | | |

[304] Cadena de marcado para cancelación de la llamada en espera (6 dígitos) - Ese recurso es activado en la sección 382, opción 4

| | | | | | Estándar = DB70EF Programe los dígitos no utilizados con el Hex F

i Todos los seis dígitos deben insertarse para que las alteraciones sean grabadas. Rellene los espacios de los dígitos no utilizados con "F".

Códigos de cuenta

Marque un número de cuenta de seis dígitos para el código de cuenta del sistema. El SIA utilizará ese código de cuenta para las seis particiones. Solamente el SIA soporta códigos de cuenta con seis dígitos. Si los dos últimos dígitos del código de cuenta son FF, el panel utiliza solamente los primeros cuatro dígitos.

Sección [310] Código de cuenta del sistema Estándar [FFFFFF] | | | | | |

Marque un número de cuenta de cuatro dígitos para cada partición activa.

[311] Códigos de cuenta de la partición 1 | | | |

[312] Códigos de cuenta de la partición 2 | | | |

[313] Códigos de cuenta de la partición 3 | | | |

[314] Códigos de cuenta de la partición 4 | | | |

[315] Códigos de cuenta de la partición 5 | | | |

[316] Códigos de cuenta de la partición 6 | | | |

[317] Códigos de cuenta de la partición 7 | | | |

[318] Códigos de cuenta de la partición 8 | | | |

i Todos los códigos de cuenta son uniformados en FFFF.

Códigos de transmisión

[320]-[323] Códigos de transmisión de alarma, zonas 01-64

Todos los códigos de transmisión son uniformados en FF, a menos que sea indicado de forma contraria.

Sección

| | | | | | | | | |
|--------------|---------|---------|---------|---------|---------|---------|---------|---------|
| [320] | Zona 01 | Zona 02 | Zona 03 | Zona 04 | Zona 05 | Zona 06 | Zona 07 | Zona 08 |
| | | | | | | | | |
| | Zona 09 | Zona 10 | Zona 11 | Zona 12 | Zona 13 | Zona 14 | Zona 15 | Zona 16 |
| | | | | | | | | |
| [321] | Zona 17 | Zona 18 | Zona 19 | Zona 20 | Zona 21 | Zona 22 | Zona 23 | Zona 24 |
| | | | | | | | | |
| | Zona 25 | Zona 26 | Zona 27 | Zona 28 | Zona 29 | Zona 30 | Zona 31 | Zona 32 |
| | | | | | | | | |
| [322] | Zona 33 | Zona 34 | Zona 35 | Zona 36 | Zona 37 | Zona 38 | Zona 39 | Zona 40 |
| | | | | | | | | |
| | Zona 41 | Zona 42 | Zona 43 | Zona 44 | Zona 45 | Zona 46 | Zona 47 | Zona 48 |
| | | | | | | | | |
| [323] | Zona 49 | Zona 50 | Zona 51 | Zona 52 | Zona 53 | Zona 54 | Zona 55 | Zona 56 |
| | | | | | | | | |
| | Zona 57 | Zona 58 | Zona 59 | Zona 60 | Zona 61 | Zona 62 | Zona 63 | Zona 64 |
| | | | | | | | | |

[324]-[327] Códigos de transmisión de restauración de alarma, zonas 01-64

Sección

| | | | | | | | | |
|--------------|----------------|----------------|----------------|----------------|----------------|----------------|----------------|----------------|
| [324] | Zona 01 □□□ | Zona 02 □□□ | Zona 03 □□□ | Zona 04 □□□ | Zona 05 □□□ | Zona 06 □□□ | Zona 07 □□□ | Zona 08 □□□ |
| | Zona 09 □□□ | Zona 10 □□□ | Zona 11 □□□ | Zona 12 □□□ | Zona 13 □□□ | Zona 14 □□□ | Zona 15 □□□ | Zona 16 □□□ |
| [325] | Zona 17 □□□ | Zona 18 □□□ | Zona 19 □□□ | Zona 20 □□□ | Zona 21 □□□ | Zona 22 □□□ | Zona 23 □□□ | Zona 24 □□□ |
| | Zona 25 □□□ | Zona 26 □□□ | Zona 27 □□□ | Zona 28 □□□ | Zona 29 □□□ | Zona 30 □□□ | Zona 31 □□□ | Zona 32 □□□ |
| [326] | Zona 33 □□□ | Zona 34 □□□ | Zona 35 □□□ | Zona 36 □□□ | Zona 37 □□□ | Zona 38 □□□ | Zona 39 □□□ | Zona 40 □□□ |
| | Zona 41 □□□ | Zona 42 □□□ | Zona 43 □□□ | Zona 44 □□□ | Zona 45 □□□ | Zona 46 □□□ | Zona 47 □□□ | Zona 48 □□□ |
| [327] | Zona 49 □□□ | Zona 50 □□□ | Zona 51 □□□ | Zona 52 □□□ | Zona 53 □□□ | Zona 54 □□□ | Zona 55 □□□ | Zona 56 □□□ |
| | Zona 57 □□□ | Zona 58 □□□ | Zona 59 □□□ | Zona 60 □□□ | Zona 61 □□□ | Zona 62 □□□ | Zona 63 □□□ | Zona 64 □□□ |

[328] Códigos de transmisión de alarma diversos

- Alarma de coacción
- Apertura tras alarma
- Cierre reciente
- Alarma de la supervisión del expansor de zona
- Restauración de la supervisión del expansor de zona
- Alarma de cruce de zona (código policial)
- Hurto no verificado
- Alarma cancelado

[329] Restauración y alarma de prioridad

- Alarma de incendio en el teclado
- Alarma del teclado auxiliar
- Alarma de pánico en el teclado
- Alarma de la inserción auxiliar
- Restauración de incendio en el teclado
- Restauración auxiliar en el teclado
- Restauración de pánico en el teclado
- Restauración de la inserción auxiliar

[330]-[333] Códigos de transmisión de violación, zonas 01-64

Sección

| | | | | | | | | |
|--------------|----------------|----------------|----------------|----------------|----------------|----------------|----------------|----------------|
| [330] | Zona 01 □□□ | Zona 02 □□□ | Zona 03 □□□ | Zona 04 □□□ | Zona 05 □□□ | Zona 06 □□□ | Zona 07 □□□ | Zona 08 □□□ |
| | Zona 09 □□□ | Zona 10 □□□ | Zona 11 □□□ | Zona 12 □□□ | Zona 13 □□□ | Zona 14 □□□ | Zona 15 □□□ | Zona 16 □□□ |
| [331] | Zona 17 □□□ | Zona 18 □□□ | Zona 19 □□□ | Zona 20 □□□ | Zona 21 □□□ | Zona 22 □□□ | Zona 23 □□□ | Zona 24 □□□ |
| | Zona 25 □□□ | Zona 26 □□□ | Zona 27 □□□ | Zona 28 □□□ | Zona 29 □□□ | Zona 30 □□□ | Zona 31 □□□ | Zona 32 □□□ |
| [332] | Zona 33 □□□ | Zona 34 □□□ | Zona 35 □□□ | Zona 36 □□□ | Zona 37 □□□ | Zona 38 □□□ | Zona 39 □□□ | Zona 40 □□□ |
| | Zona 41 □□□ | Zona 42 □□□ | Zona 43 □□□ | Zona 44 □□□ | Zona 45 □□□ | Zona 46 □□□ | Zona 47 □□□ | Zona 48 □□□ |
| [333] | Zona 49 □□□ | Zona 50 □□□ | Zona 51 □□□ | Zona 52 □□□ | Zona 53 □□□ | Zona 54 □□□ | Zona 55 □□□ | Zona 56 □□□ |
| | Zona 57 □□□ | Zona 58 □□□ | Zona 59 □□□ | Zona 60 □□□ | Zona 61 □□□ | Zona 62 □□□ | Zona 63 □□□ | Zona 64 □□□ |

[334]-[337] Códigos de transmisión de restauración de violación, zonas 01-64

Sección

| | | | | | | | | |
|--------------|-----------------|-----------------|-----------------|-----------------|-----------------|-----------------|-----------------|-----------------|
| [334] | Zona 01 _ _ | Zona 02 _ _ | Zona 03 _ _ | Zona 04 _ _ | Zona 05 _ _ | Zona 06 _ _ | Zona 07 _ _ | Zona 08 _ _ |
| | Zona 09 _ _ | Zona 10 _ _ | Zona 11 _ _ | Zona 12 _ _ | Zona 13 _ _ | Zona 14 _ _ | Zona 15 _ _ | Zona 16 _ _ |
| [335] | Zona 17 _ _ | Zona 18 _ _ | Zona 19 _ _ | Zona 20 _ _ | Zona 21 _ _ | Zona 22 _ _ | Zona 23 _ _ | Zona 24 _ _ |
| | Zona 25 _ _ | Zona 26 _ _ | Zona 27 _ _ | Zona 28 _ _ | Zona 29 _ _ | Zona 30 _ _ | Zona 31 _ _ | Zona 32 _ _ |
| [336] | Zona 33 _ _ | Zona 34 _ _ | Zona 35 _ _ | Zona 36 _ _ | Zona 37 _ _ | Zona 38 _ _ | Zona 39 _ _ | Zona 40 _ _ |
| | Zona 41 _ _ | Zona 42 _ _ | Zona 43 _ _ | Zona 44 _ _ | Zona 45 _ _ | Zona 46 _ _ | Zona 47 _ _ | Zona 48 _ _ |
| [337] | Zona 49 _ _ | Zona 50 _ _ | Zona 51 _ _ | Zona 52 _ _ | Zona 53 _ _ | Zona 54 _ _ | Zona 55 _ _ | Zona 56 _ _ |
| | Zona 57 _ _ | Zona 58 _ _ | Zona 59 _ _ | Zona 60 _ _ | Zona 61 _ _ | Zona 62 _ _ | Zona 63 _ _ | Zona 64 _ _ |

[338] Códigos de transmisión de violación diversos

- |_|_| Violación general del sistema
- |_|_| Restauración de la violación general del sistema
- |_|_| Bloqueo del teclado

[339]-[340] Códigos de transmisión de cierre (arme), códigos de acceso 1-32

Sección

| | | | | | | | | |
|--------------|-------------------|-------------------|-------------------|-------------------|-------------------|-------------------|-------------------|-------------------|
| [339] | Código 1 _ _ | Código 2 _ _ | Código 3 _ _ | Código 4 _ _ | Código 5 _ _ | Código 6 _ _ | Código 7 _ _ | Código 8 _ _ |
| | Código 9 _ _ | Código 10 _ _ | Código 11 _ _ | Código 12 _ _ | Código 13 _ _ | Código 14 _ _ | Código 15 _ _ | Código 16 _ _ |
| [340] | Código 17 _ _ | Código 18 _ _ | Código 19 _ _ | Código 20 _ _ | Código 21 _ _ | Código 22 _ _ | Código 23 _ _ | Código 24 _ _ |
| | Código 25 _ _ | Código 26 _ _ | Código 27 _ _ | Código 28 _ _ | Código 29 _ _ | Código 30 _ _ | Código 31 _ _ | Código 32 _ _ |

[341] Códigos de transmisión de cierre (arme) diversos

- |_|_| Para uso futuro
- |_|_| Para uso futuro
- |_|_| Para uso futuro
- |_|_| Para uso futuro
- |_|_| Inhibición automática de la zona
- |_|_| Cierre parcial
- |_|_| Cierre especial
- |_|_| Tarde para cerrar
- |_|_| Falla de salida

[342]-[343] Códigos de transmisión de apertura (desarme), códigos de acceso 1-32

Sección

| | | | | | | | | |
|--------------|-------------------|-------------------|-------------------|-------------------|-------------------|-------------------|-------------------|-------------------|
| [342] | Código 1 _ _ | Código 2 _ _ | Código 3 _ _ | Código 4 _ _ | Código 5 _ _ | Código 6 _ _ | Código 7 _ _ | Código 8 _ _ |
| | Código 9 _ _ | Código 10 _ _ | Código 11 _ _ | Código 12 _ _ | Código 13 _ _ | Código 14 _ _ | Código 15 _ _ | Código 16 _ _ |
| [343] | Código 17 _ _ | Código 18 _ _ | Código 19 _ _ | Código 20 _ _ | Código 21 _ _ | Código 22 _ _ | Código 23 _ _ | Código 24 _ _ |
| | Código 25 _ _ | Código 26 _ _ | Código 27 _ _ | Código 28 _ _ | Código 29 _ _ | Código 30 _ _ | Código 31 _ _ | Código 32 _ _ |

[344] Códigos de transmisión de apertura (desarme) diversos

- ▬▬▬▬ Para uso futuro
- ▬▬▬▬ Para uso futuro
- ▬▬▬▬ Para uso futuro
- ▬▬▬▬ Para uso futuro
- ▬▬▬▬ Para uso futuro
- ▬▬▬▬ Cancelación / Postergación del arme automático
- ▬▬▬▬ Apertura especial

[345] Códigos de transmisión de alarma de mantenimiento

- ▬▬▬▬ Alarma de problema de la batería
- ▬▬▬▬ Alarma de problema de falla de CA
- ▬▬▬▬ Alarma de problema del circuito de la campanilla
- ▬▬▬▬ Alarma de problema de incendio
- ▬▬▬▬ Alarma de problema de fuente de alimentación auxiliar
- ▬▬▬▬ Código de problema de TLM
- ▬▬▬▬ Problema general en el sistema
- ▬▬▬▬ Supervisión del sistema general
- ▬▬▬▬ Para uso futuro

[346] Códigos de transmisión de restauración de mantenimiento

- ▬▬▬▬ Restauración de problema de la batería
- ▬▬▬▬ Restauración de problema de falla de CA
- ▬▬▬▬ Restauración de problema del circuito de la campanilla
- ▬▬▬▬ Restauración de problema de incendio
- ▬▬▬▬ Restauración de problema de fuente de alimentación auxiliar
- ▬▬▬▬ Restauración de TLM
- ▬▬▬▬ Restauración de problema general en el sistema
- ▬▬▬▬ Restauración de la supervisión del sistema general
- ▬▬▬▬ Reiniciación del Sistema (Iniciación en Frío)

[347] Códigos de transmisión de mantenimiento diversos

- ▬▬▬▬ Restauración FTC del número de teléfono 1
- ▬▬▬▬ Restauración FTC del número de teléfono 2
- ▬▬▬▬ Memoria de eventos 75% llena desde la última carga
- ▬ 0 ▬ 0 ▬ ENTRADA del mando DLS
- ▬ 0 ▬ 0 ▬ SALIDA del mando DLS
- ▬▬▬▬ Alarma de falla de zona
- ▬▬▬▬ Restauración de falla de zona
- ▬▬▬▬ Código de delincuencia
- ▬▬▬▬ Alarma general de batería con poca carga de zona
- ▬▬▬▬ Restauración general de batería con poca carga de zona
- ▬ 0 ▬ 0 ▬ Salida del mando del instalador
- ▬ 0 ▬ 0 ▬ Entrada del mando del instalador

[348] Códigos de transmisión de prueba

- ▬▬▬▬ Fin de la prueba de desplazamiento
- ▬▬▬▬ Inicio de la prueba de desplazamiento
- ▬▬▬▬ Transmisión de la prueba periódica con problema
- ▬▬▬▬ Transmisión de la prueba periódica
- ▬▬▬▬ Prueba del sistema
- ▬▬▬▬ Para uso futuro

[350] Opciones de formato del comunicador

Estándar

- 04** ▬▬▬▬ 1º número de teléfono
- 04** ▬▬▬▬ 2º número de teléfono

- 01** 20 BPS, handshake de 1400 HZ
- 02** 20 BPS, handshake de 2300 HZ
- 03** ID DE CONTACTO DTMF
- 04** SIA FSK
- 05** Pager (Localizador)
- 06** Marcado residencial**
- 07** 10 BPS, handshake de 1.400Hz
- 08** 10 BPS, handshake de 2.300Hz
- 09** Línea privada
- 10** Scantronics
- 11** Para uso futuro
- 12** Para uso futuro
- 13** CESA 200

**La falla en la comunicación utilizando el marcado residencial no generará un problema de falla en la comunicación.

Opciones de encaminamiento de llamadas del comunicador

[351]-[358] Encaminamiento de llamadas del comunicador de alarma/ restauración

| Sección | Partición | Opción 1 1° número de de teléfono (Estándar ACTIV.) | Opción 2 2° número de de teléfono (Estándar DESACTIV.) | Opción 3 No utilizado (Estándar DESACTIVADO) | Opción 4 No utilizado (Estándar DESACTIVADO) | Opción 5 Comunicador alternativo (Estándar ACTIV.) | Opciones 6,7,8 Uso futuro |
|---------|-----------|--|---|---|---|---|------------------------------|
| [351] | 1 | <input type="checkbox"/> | <input type="checkbox"/> | <input type="checkbox"/> | <input type="checkbox"/> | <input type="checkbox"/> | <input type="checkbox"/> |
| [352] | 2 | <input type="checkbox"/> | <input type="checkbox"/> | <input type="checkbox"/> | <input type="checkbox"/> | <input type="checkbox"/> | <input type="checkbox"/> |
| [353] | 3 | <input type="checkbox"/> | <input type="checkbox"/> | <input type="checkbox"/> | <input type="checkbox"/> | <input type="checkbox"/> | <input type="checkbox"/> |
| [354] | 4 | <input type="checkbox"/> | <input type="checkbox"/> | <input type="checkbox"/> | <input type="checkbox"/> | <input type="checkbox"/> | <input type="checkbox"/> |
| [355] | 5 | <input type="checkbox"/> | <input type="checkbox"/> | <input type="checkbox"/> | <input type="checkbox"/> | <input type="checkbox"/> | <input type="checkbox"/> |
| [356] | 6 | <input type="checkbox"/> | <input type="checkbox"/> | <input type="checkbox"/> | <input type="checkbox"/> | <input type="checkbox"/> | <input type="checkbox"/> |
| [357] | 7 | <input type="checkbox"/> | <input type="checkbox"/> | <input type="checkbox"/> | <input type="checkbox"/> | <input type="checkbox"/> | <input type="checkbox"/> |
| [358] | 8 | <input type="checkbox"/> | <input type="checkbox"/> | <input type="checkbox"/> | <input type="checkbox"/> | <input type="checkbox"/> | <input type="checkbox"/> |

[359]-[366] Encaminamiento de llamadas del comunicador de violación/restauración

| Sección | Partición | Opción 1 1° número de de teléfono (Estándar ACTIV.) | Opción 2 2° número de de teléfono (Estándar DESACTIV.) | Opción 3 No utilizado (Estándar DESACTIVADO) | Opción 4 No utilizado (Estándar DESACTIVADO) | Opción 5 Comunicador alternativo (Estándar ACTIV.) | Opciones 6,7,8 Uso futuro |
|---------|-----------|--|---|---|---|---|------------------------------|
| [359] | 1 | <input type="checkbox"/> | <input type="checkbox"/> | <input type="checkbox"/> | <input type="checkbox"/> | <input type="checkbox"/> | <input type="checkbox"/> |
| [360] | 2 | <input type="checkbox"/> | <input type="checkbox"/> | <input type="checkbox"/> | <input type="checkbox"/> | <input type="checkbox"/> | <input type="checkbox"/> |
| [361] | 3 | <input type="checkbox"/> | <input type="checkbox"/> | <input type="checkbox"/> | <input type="checkbox"/> | <input type="checkbox"/> | <input type="checkbox"/> |
| [362] | 4 | <input type="checkbox"/> | <input type="checkbox"/> | <input type="checkbox"/> | <input type="checkbox"/> | <input type="checkbox"/> | <input type="checkbox"/> |
| [363] | 5 | <input type="checkbox"/> | <input type="checkbox"/> | <input type="checkbox"/> | <input type="checkbox"/> | <input type="checkbox"/> | <input type="checkbox"/> |
| [364] | 6 | <input type="checkbox"/> | <input type="checkbox"/> | <input type="checkbox"/> | <input type="checkbox"/> | <input type="checkbox"/> | <input type="checkbox"/> |
| [365] | 7 | <input type="checkbox"/> | <input type="checkbox"/> | <input type="checkbox"/> | <input type="checkbox"/> | <input type="checkbox"/> | <input type="checkbox"/> |
| [366] | 8 | <input type="checkbox"/> | <input type="checkbox"/> | <input type="checkbox"/> | <input type="checkbox"/> | <input type="checkbox"/> | <input type="checkbox"/> |

[367]-[374] Encaminamiento de llamadas del comunicador de apertura/cierre

| Sección | Partición | Opción 1 1° número de de teléfono (Estándar DESACTIV.) | Opción 2 2° número de de teléfono (Estándar DESACTIV.) | Opción 3 No utilizado (Estándar DESACTIVADO) | Opción 4 No utilizado (Estándar DESACTIVADO) | Opción 5 Comunicador alternativo (Estándar DESACTIV.) | Opciones 6,7,8 Uso futuro |
|---------|-----------|---|---|---|---|--|---------------------------------|
| [367] | 1 | <input type="checkbox"/> | <input type="checkbox"/> | <input type="checkbox"/> | <input type="checkbox"/> | <input type="checkbox"/> | <input type="checkbox"/> |
| [368] | 2 | <input type="checkbox"/> | <input type="checkbox"/> | <input type="checkbox"/> | <input type="checkbox"/> | <input type="checkbox"/> | <input type="checkbox"/> |
| [369] | 3 | <input type="checkbox"/> | <input type="checkbox"/> | <input type="checkbox"/> | <input type="checkbox"/> | <input type="checkbox"/> | <input type="checkbox"/> |
| [370] | 4 | <input type="checkbox"/> | <input type="checkbox"/> | <input type="checkbox"/> | <input type="checkbox"/> | <input type="checkbox"/> | <input type="checkbox"/> |
| [371] | 5 | <input type="checkbox"/> | <input type="checkbox"/> | <input type="checkbox"/> | <input type="checkbox"/> | <input type="checkbox"/> | <input type="checkbox"/> |
| [372] | 6 | <input type="checkbox"/> | <input type="checkbox"/> | <input type="checkbox"/> | <input type="checkbox"/> | <input type="checkbox"/> | <input type="checkbox"/> |
| [373] | 7 | <input type="checkbox"/> | <input type="checkbox"/> | <input type="checkbox"/> | <input type="checkbox"/> | <input type="checkbox"/> | <input type="checkbox"/> |
| [374] | 8 | <input type="checkbox"/> | <input type="checkbox"/> | <input type="checkbox"/> | <input type="checkbox"/> | <input type="checkbox"/> | <input type="checkbox"/> |

[375] Encaminamiento de llamadas del comunicador de mantenimiento del sistema

| Sección | Opción 1 1° número de de teléfono (Estándar ACTIV.) | Opción 2 2° número de de teléfono (Estándar DESACTIV.) | Opción 3 No utilizado (Estándar DESACTIVADO) | Opción 4 No utilizado (Estándar DESACTIVADO) | Opción 5 Comunicador alternativo (Estándar ACTIV.) | Opciones 6,7,8 Uso futuro |
|---------|--|---|---|---|---|------------------------------|
| [375] | <input type="checkbox"/> | <input type="checkbox"/> | <input type="checkbox"/> | <input type="checkbox"/> | <input type="checkbox"/> | <input type="checkbox"/> |

[376] Encaminamiento de llamadas del comunicador de transmisiones de prueba del sistema

| Sección | Opción 1 1° número de de teléfono (Estándar ACTIV.) | Opción 2 2° número de de teléfono (Estándar DESACTIV.) | Opción 3 No utilizado (Estándar DESACTIVADO) | Opción 4 No utilizado (Estándar DESACTIVADO) | Opción 5 Comunicador alternativo (Estándar ACTIV.) | Opciones 6,7,8 Uso futuro |
|---------|--|---|---|---|---|------------------------------|
| [376] | <input type="checkbox"/> | <input type="checkbox"/> | <input type="checkbox"/> | <input type="checkbox"/> | <input type="checkbox"/> | <input type="checkbox"/> |

[377] Variables de comunicación

Estándar

| | | | |
|-----|-----------------------------------|--|---|
| 003 | <input type="text"/> | Desactivación de la zona (Alarmas y Rest.) | 001-014 transmisiones, 000=deshabilitado |
| 003 | <input type="text"/> | Desactivación de la zona (Violación y Rest.) | 001-014 transmisiones, 000=deshabilitado |
| 003 | <input type="text"/> | Desactivación de la zona (Mantenimiento y Rest.) | 001-014 transmisiones, 000=deshabilitado |
| 000 | <input type="text" value="0160"/> | Retardo de comunicación | 001-255 segundos, 000=deshabilitado |
| 030 | <input type="text"/> | Retardo de comunicación de falla de CA | 001-255 minutos, 000=deshabilitado |
| 002 | <input type="text"/> | Retardo del problema de TLM | Ctd de verificaciones necesarias - inserciones válidas 003 - 255) |
| 030 | <input type="text"/> | Ciclo de transmisión de prueba (línea terrestre) | 001-255 días/minutost† |
| 030 | <input type="text"/> | Para uso futuro | |
| 007 | <input type="text"/> | Retardo de la batería con poca carga en la zona | 000-255 días |
| 030 | <input type="text"/> | Ciclo de transmisión de delincuencia | 000-255 días/horas |
| 000 | <input type="text"/> | Ventana de cancelación de comunicaciones | 000-255 minutos |

†Depende de la programación de la sección [702], opción [3].

 Las opciones de programación indicadas en **GRIS** son necesarias para sistemas en conformidad con las normas EN50131-1 y TS50131-3.

[378] Horario del día de transmisión de la prueba

Estándar

9999 Las inserciones válidas son 0000-2359 (9999 para deshabilitar)

Sección [379] Horario del día del DLS periódico

Estándar

9999 Las inserciones válidas son 0000-2359 (9999 para deshabilitar)

[380] Opciones del primer comunicador

| Opción | Est. | ACTIVADA | DESACTIVADA |
|--------|------|--|---|
| 1 | ✓ | <input type="checkbox"/> Comunicaciones habilitadas | <input type="checkbox"/> Comunicaciones deshabilitadas |
| 2 | | <input type="checkbox"/> Restauración con el tiempo de la campanilla agotado | ✓ <input type="checkbox"/> Restauraciones acompañan zonas |
| 3 | | <input type="checkbox"/> Marcado por pulso | ✓ <input type="checkbox"/> Marcado DTMF |
| 4 | | <input type="checkbox"/> Conmutación para marcado por pulso tras 5 intentos | ✓ <input type="checkbox"/> Marcado DTMF para todos los intentos |
| 5 | | <input type="checkbox"/> 3° número de teléfono habilitado | ✓ <input type="checkbox"/> 3° número de teléfono deshabilitado |
| 6 | | <input type="checkbox"/> Marcado alternativo (1° y 3°) | ✓ <input type="checkbox"/> Llamada del 1° número, reserva para el 3° número |
| 7 | | <input type="checkbox"/> Para uso futuro | ✓ <input type="checkbox"/> |
| 8 | | <input type="checkbox"/> Delincuencia acompaña la actividad de la zona (horas) | ✓ <input type="checkbox"/> Delincuencia acompaña el arme (días) |

[381] Opciones del segundo comunicador

| Opción | Est. | ACTIVADA | DESACTIVADA |
|--------|------|--|---|
| 1 | | <input type="checkbox"/> Apertura tras toque de retorno de alarma del teclado habilitada | ✓ <input type="checkbox"/> Apertura tras toque de retorno de alarma del teclado deshabilitada |
| 2 | | <input type="checkbox"/> Apertura tras alarma con toque de retorno de la campanilla habilitada | ✓ <input type="checkbox"/> Apertura tras alarma con toque de retorno de la campanilla deshabilitada |
| 3 | | <input type="checkbox"/> SIA envía códigos de transmisión programados | ✓ <input type="checkbox"/> SIA envía códigos de transmisión automáticos |
| 4 | | <input type="checkbox"/> Confirmación de cierre habilitada | ✓ <input type="checkbox"/> Confirmación de cierre deshabilitada |
| 5 | ✓ | <input type="checkbox"/> Habla/Escucha en líneas telefónicas 1/3 | <input type="checkbox"/> Sin habla/escucha en líneas telefónicas 1/3 |
| 6 | ✓ | <input type="checkbox"/> Habla/Escucha en línea telefónica 2 | <input type="checkbox"/> Sin habla/escucha en línea telefónica 2 |
| 7 | | <input type="checkbox"/> ID de contacto utiliza códigos de transmisión programados | ✓ <input type="checkbox"/> ID de contacto utiliza códigos de transmisión automáticos |
| 8 | | <input type="checkbox"/> Para uso futuro | ✓ <input type="checkbox"/> |

[501]-[514] Atributos de la salida programable

Programa solamente los atributos siguientes para las opciones de PGM listadas. Todos los demás serán ignorados. Las opciones de PGM son programadas en [009], [010] y [011]. Estándares de atributo PGM (Y = Atributo ACTIVADO; N = Atributo DESACTIVADO; En blanco = Atributo no disponible):

| Atributo: | 1 | 2 | 3 | 4 | 5 | 6 | 7 | 8 |
|---|--------------|--------------|------------------|--------------------------|--------------------|--------------|--------------|--------------|
| | No utilizado | No utilizado | Salida verdadera | Acompaña el temporizador | Código nec. | No utilizado | No utilizado | No utilizado |
| ACTIVADA | | | | | | | | |
| DESACTIVADA | — | — | Invertida | Activado/desactivado | Ningún código nec. | — | — | — |
| Opción de PGM | | | | | | | | |
| [01] Salida de hurto/campanilla de incendio residencial | | | Y | | | | | |
| [02] Para uso futuro | | | | | | | | |
| [03] Restauración de sensor [*][7][2] | | | Y | | | | | |
| [04] Soporte para detector de humo de 2 hilos (solamente PGM 2) | | | Y | | | | | |
| [05] Estado armado del sistema | | | Y | | | | | |
| [06] Listo para armar | | | Y | | | | | |
| [07] Modo de acompañamiento de la sirena del teclado | | | Y | | | | | |
| [08] Pulso de cortesía | | | Y | | | | | |
| [11] Violación del sistema (todas las fuentes: zonas, teclado, módulos) | | | Y | | | | | |
| [12] TLM y alarma | | | Y | | | | | |
| [13] Salida de desconexión | | | Y | Y | | | | |
| [14] Pulso de inicio de conexión de tierra | | | Y | Y | | | | |
| [15] Operación remota (Soporte DLS) | | | Y | | | | | |
| [16] Para uso futuro | | | Y | | | | | |
| [17] Estado Armado Away (Ausente) | | | Y | | | | | |
| [18] Estado Armado Stay (Presente) | | | Y | | | | | |
| [19] Salida de mando n°. 1, [*][7][1] | | | Y | Y | Y | | | |
| [20] Salida de mando n°. 2, [*][7][2] | | | Y | Y | N | | | |
| [21] Salida de mando n°. 3, [*][7][3] | | | Y | Y | N | | | |
| [22] Salida de mando n°. 4, [*][7][4] | | | Y | Y | N | | | |
| [23] Entrada silenciosa 24 horas (solamente PGM2) | | | Y | | | | | |
| [24] Entrada audible 24 horas (solamente PGM2) | | | Y | | | | | |
| [25] Salida de incendio y hurto con retardo | | | Y | | | | | |
| [26] Salida de prueba de la batería | | | Y | | | | | |
| [28] Salida de suspensión | | | Y | | | | | |
| [30] Salida de la Memoria de la alarma de estado de la partición | | | Y | | | | | |
| [33] Estado de la campanilla y salida de acceso a la programación | | | Y | | | | | |
| [34] Armado en modo Away (Ausente) sin estado de zona inhibida | | | Y | | | | | |

| Atributo: | 1 | 2 | 3 | 4 | 5 | 6 | 7 | 8 |
|--|--------------------|--------------------|------------------|-------------------|--------------------------|---------------------|-------------------------|---------------------------|
| Opción de PGM | | | | | | | | |
| ACTIVADA | Serv. nec. | Falla de CA | Falla de TLM | FTC | Falla de zona | Violación de zona | Batería baja en la zona | Pérdida de reloj |
| DESACTIVADA | Deshabilitado | Deshab. | Deshabilitado | Deshabilitado | Deshabilitado | Deshabilitado | Deshabilitado | Deshabilitado |
| [09] Problema en el sistema | Y | Y | Y | Y | Y | Y | Y | Y |
| ACTIVADA | Evento de hurto | Evento de incendio | Evento de pánico | Evento médico | Evento de superv. | Evento de prioridad | Evento de suspensión | Acompaña el temporizador* |
| DESACTIVADA | Deshabilitado | Deshab. | Deshabilitado | Deshabilitado | Deshabilitado | Deshabilitado | Deshabilitado | Trabado |
| [10] Evento del sistema | Y | Y | Y | Y | Y | Y | Y | N |
| ACTIVADA | Alarma de incendio | Alarma de pánico | Alarma de hurto | Apertura / Cierre | Inhib. autom. de la zona | Alarma médica | Código policial | Activo cuando verdadero |
| DESACTIVADA | Deshabilitado | Deshab. | Deshabilitado | Deshabilitado | Deshabilitado | Deshabilitado | Deshabilitado | Trabado |
| [31] Comunicador alternativo | N | N | N | N | N | N | N | N |
| *Si el atributo [8] estuviere ACTIVADO, los atributos [1-7] también deben ser ACTIVADOS. | | | | | | | | |
| ACTIVADA | Uso futuro | Uso futuro | Uso futuro | Uso futuro | Uso futuro | Uso futuro | Uso futuro | Acompaña el temporizador |

| Atributo: Opción de PGM | 1 | 2 | 3 | 4 | 5 | 6 | 7 | 8 |
|--|------------|------------|------------------|------------|------------|------------|------------|----------------|
| DESACTIVADA [32] Abrir tras alarma | Y | N | Y | N | N | N | N | N |
| ACTIVADA | Uso futuro | Uso futuro | Salida verdadera | Uso futuro | Uso futuro | Uso futuro | Uso futuro | E Lógico |
| DESACTIVADA [29], [35]-[41] Acompañador de zona | N | N | Invertida Y | N | N | N | N | OU Lógico N |

| Sección PGM n°. | Tipo de salida* | 1 | 2 | 3 | 4 | 5 | 6 | 7 | 8 |
|-----------------|-----------------|---|---|---|---|---|---|---|---|
|-----------------|-----------------|---|---|---|---|---|---|---|---|

Tarjeta principal

| | | | | | | | | | |
|-------|---|-----|--------------------------|--------------------------|--------------------------|--------------------------|--------------------------|--------------------------|--------------------------|
| [501] | 1 | () | <input type="checkbox"/> | <input type="checkbox"/> | <input type="checkbox"/> | <input type="checkbox"/> | <input type="checkbox"/> | <input type="checkbox"/> | <input type="checkbox"/> |
| [502] | 2 | () | <input type="checkbox"/> | <input type="checkbox"/> | <input type="checkbox"/> | <input type="checkbox"/> | <input type="checkbox"/> | <input type="checkbox"/> | <input type="checkbox"/> |

Tarjeta principal/PC5208

| | | | | | | | | | |
|---------|---|-----|--------------------------|--------------------------|--------------------------|--------------------------|--------------------------|--------------------------|--------------------------|
| [503]** | 3 | () | <input type="checkbox"/> | <input type="checkbox"/> | <input type="checkbox"/> | <input type="checkbox"/> | <input type="checkbox"/> | <input type="checkbox"/> | <input type="checkbox"/> |
| [504]** | 4 | () | <input type="checkbox"/> | <input type="checkbox"/> | <input type="checkbox"/> | <input type="checkbox"/> | <input type="checkbox"/> | <input type="checkbox"/> | <input type="checkbox"/> |

* Registre aquí con base en la programación en [009], [010] y [011].

** Esas dos secciones permiten programar las salidas PGM3 y PGM4 en el panel principal, y las dos primeras salidas PGM en el PC5208. Si utiliza tanto las salidas del panel principal como las salidas del PC5208, la salida PGM3 funcionará de la misma forma que la primera salida del PC5208, y la salida PGM4 funcionará de la misma forma que la segunda salida del PC5208.

| Sección PGM n°. | Tipo de salida* | 1 | 2 | 3 | 4 | 5 | 6 | 7 | 8 |
|-----------------|-----------------|---|---|---|---|---|---|---|---|
|-----------------|-----------------|---|---|---|---|---|---|---|---|

PC5208

| | | | | | | | | | |
|-------|----|-----|--------------------------|--------------------------|--------------------------|--------------------------|--------------------------|--------------------------|--------------------------|
| [505] | 5 | () | <input type="checkbox"/> | <input type="checkbox"/> | <input type="checkbox"/> | <input type="checkbox"/> | <input type="checkbox"/> | <input type="checkbox"/> | <input type="checkbox"/> |
| [506] | 6 | () | <input type="checkbox"/> | <input type="checkbox"/> | <input type="checkbox"/> | <input type="checkbox"/> | <input type="checkbox"/> | <input type="checkbox"/> | <input type="checkbox"/> |
| [507] | 7 | () | <input type="checkbox"/> | <input type="checkbox"/> | <input type="checkbox"/> | <input type="checkbox"/> | <input type="checkbox"/> | <input type="checkbox"/> | <input type="checkbox"/> |
| [508] | 8 | () | <input type="checkbox"/> | <input type="checkbox"/> | <input type="checkbox"/> | <input type="checkbox"/> | <input type="checkbox"/> | <input type="checkbox"/> | <input type="checkbox"/> |
| [509] | 9 | () | <input type="checkbox"/> | <input type="checkbox"/> | <input type="checkbox"/> | <input type="checkbox"/> | <input type="checkbox"/> | <input type="checkbox"/> | <input type="checkbox"/> |
| [510] | 10 | () | <input type="checkbox"/> | <input type="checkbox"/> | <input type="checkbox"/> | <input type="checkbox"/> | <input type="checkbox"/> | <input type="checkbox"/> | <input type="checkbox"/> |

PC5204

| | | | | | | | | | |
|-------|----|-----|--------------------------|--------------------------|--------------------------|--------------------------|--------------------------|--------------------------|--------------------------|
| [511] | 11 | () | <input type="checkbox"/> | <input type="checkbox"/> | <input type="checkbox"/> | <input type="checkbox"/> | <input type="checkbox"/> | <input type="checkbox"/> | <input type="checkbox"/> |
| [512] | 12 | () | <input type="checkbox"/> | <input type="checkbox"/> | <input type="checkbox"/> | <input type="checkbox"/> | <input type="checkbox"/> | <input type="checkbox"/> | <input type="checkbox"/> |
| [513] | 13 | () | <input type="checkbox"/> | <input type="checkbox"/> | <input type="checkbox"/> | <input type="checkbox"/> | <input type="checkbox"/> | <input type="checkbox"/> | <input type="checkbox"/> |
| [514] | 14 | () | <input type="checkbox"/> | <input type="checkbox"/> | <input type="checkbox"/> | <input type="checkbox"/> | <input type="checkbox"/> | <input type="checkbox"/> | <input type="checkbox"/> |

* Registre aquí con base en la programación en [009], [010] y [011].

Atribución de particiones a salidas PGM

 Los tipos de PGM [25], [35] - [41] no son específicos de particiones y se comportan según descrito en la tabla a continuación.

| Sección PGM n°. | Partición: | 1 | 2 | 3 | 4 | 5 | 6 | 7 | 8 |
|-----------------|------------|---|---|---|---|---|---|---|---|
|-----------------|------------|---|---|---|---|---|---|---|---|

Tarjeta principal

| | | | | | | | | | |
|-------|---|--------------------------|--------------------------|--------------------------|--------------------------|--------------------------|--------------------------|--------------------------|--------------------------|
| [551] | 1 | <input type="checkbox"/> | <input type="checkbox"/> | <input type="checkbox"/> | <input type="checkbox"/> | <input type="checkbox"/> | <input type="checkbox"/> | <input type="checkbox"/> | <input type="checkbox"/> |
| [552] | 2 | <input type="checkbox"/> | <input type="checkbox"/> | <input type="checkbox"/> | <input type="checkbox"/> | <input type="checkbox"/> | <input type="checkbox"/> | <input type="checkbox"/> | <input type="checkbox"/> |

Tarjeta principal/PC5208

| | | | | | | | | | |
|-------|---|--------------------------|--------------------------|--------------------------|--------------------------|--------------------------|--------------------------|--------------------------|--------------------------|
| [553] | 3 | <input type="checkbox"/> | <input type="checkbox"/> | <input type="checkbox"/> | <input type="checkbox"/> | <input type="checkbox"/> | <input type="checkbox"/> | <input type="checkbox"/> | <input type="checkbox"/> |
| [554] | 4 | <input type="checkbox"/> | <input type="checkbox"/> | <input type="checkbox"/> | <input type="checkbox"/> | <input type="checkbox"/> | <input type="checkbox"/> | <input type="checkbox"/> | <input type="checkbox"/> |

PC5208

| | | | | | | | | | |
|-------|----|--------------------------|--------------------------|--------------------------|--------------------------|--------------------------|--------------------------|--------------------------|--------------------------|
| [555] | 5 | <input type="checkbox"/> | <input type="checkbox"/> | <input type="checkbox"/> | <input type="checkbox"/> | <input type="checkbox"/> | <input type="checkbox"/> | <input type="checkbox"/> | <input type="checkbox"/> |
| [556] | 6 | <input type="checkbox"/> | <input type="checkbox"/> | <input type="checkbox"/> | <input type="checkbox"/> | <input type="checkbox"/> | <input type="checkbox"/> | <input type="checkbox"/> | <input type="checkbox"/> |
| [557] | 7 | <input type="checkbox"/> | <input type="checkbox"/> | <input type="checkbox"/> | <input type="checkbox"/> | <input type="checkbox"/> | <input type="checkbox"/> | <input type="checkbox"/> | <input type="checkbox"/> |
| [558] | 8 | <input type="checkbox"/> | <input type="checkbox"/> | <input type="checkbox"/> | <input type="checkbox"/> | <input type="checkbox"/> | <input type="checkbox"/> | <input type="checkbox"/> | <input type="checkbox"/> |
| [559] | 9 | <input type="checkbox"/> | <input type="checkbox"/> | <input type="checkbox"/> | <input type="checkbox"/> | <input type="checkbox"/> | <input type="checkbox"/> | <input type="checkbox"/> | <input type="checkbox"/> |
| [560] | 10 | <input type="checkbox"/> | <input type="checkbox"/> | <input type="checkbox"/> | <input type="checkbox"/> | <input type="checkbox"/> | <input type="checkbox"/> | <input type="checkbox"/> | <input type="checkbox"/> |

PC5204

| | | | | | | | | | |
|-------|----|--------------------------|--------------------------|--------------------------|--------------------------|--------------------------|--------------------------|--------------------------|--------------------------|
| [561] | 11 | <input type="checkbox"/> | <input type="checkbox"/> | <input type="checkbox"/> | <input type="checkbox"/> | <input type="checkbox"/> | <input type="checkbox"/> | <input type="checkbox"/> | <input type="checkbox"/> |
| [562] | 12 | <input type="checkbox"/> | <input type="checkbox"/> | <input type="checkbox"/> | <input type="checkbox"/> | <input type="checkbox"/> | <input type="checkbox"/> | <input type="checkbox"/> | <input type="checkbox"/> |
| [563] | 13 | <input type="checkbox"/> | <input type="checkbox"/> | <input type="checkbox"/> | <input type="checkbox"/> | <input type="checkbox"/> | <input type="checkbox"/> | <input type="checkbox"/> | <input type="checkbox"/> |
| [564] | 14 | <input type="checkbox"/> | <input type="checkbox"/> | <input type="checkbox"/> | <input type="checkbox"/> | <input type="checkbox"/> | <input type="checkbox"/> | <input type="checkbox"/> | <input type="checkbox"/> |

Atribución de zonas PGM al acompañador de zona

Si un acompañador de zona tipo PGM 29, 35-41 es utilizado, la atribución de particiones a salidas PGM se tratará como atribución de zonas a salidas PGM. Cada acompañador de zona PGM se aplica a una base diferente de zonas como en la tabla siguiente. Registre las atribuciones anteriores.

| Opción: | 1 | 2 | 3 | 4 | 5 | 6 | 7 | 8 |
|----------------------------------|---------|---------|---------|---------|---------|---------|---------|---------|
| [29] Acompañador de zona (1-8) | Zona 1 | Zona 2 | Zona 3 | Zona 4 | Zona 5 | Zona 6 | Zona 7 | Zona 8 |
| [35] Acompañador de zona (9-16) | Zona 9 | Zona 10 | Zona 11 | Zona 12 | Zona 13 | Zona 14 | Zona 15 | Zona 16 |
| [36] Acompañador de zona (17-24) | Zona 17 | Zona 18 | Zona 19 | Zona 20 | Zona 21 | Zona 22 | Zona 23 | Zona 24 |
| [37] Acompañador de zona (25-32) | Zona 25 | Zona 26 | Zona 27 | Zona 28 | Zona 29 | Zona 30 | Zona 31 | Zona 32 |
| [38] Acompañador de zona (33-40) | Zona 33 | Zona 34 | Zona 35 | Zona 36 | Zona 37 | Zona 38 | Zona 39 | Zona 40 |
| [39] Acompañador de zona (41-48) | Zona 41 | Zona 42 | Zona 43 | Zona 44 | Zona 45 | Zona 46 | Zona 47 | Zona 48 |
| [40] Acompañador de zona (49-56) | Zona 49 | Zona 50 | Zona 51 | Zona 52 | Zona 53 | Zona 54 | Zona 55 | Zona 56 |
| [41] Acompañador de zona (57-64) | Zona 57 | Zona 58 | Zona 59 | Zona 60 | Zona 61 | Zona 62 | Zona 63 | Zona 64 |

Códigos de transmisión extendidos

[601]-[604] Códigos de transmisión de cierre (arme), códigos de acceso 33-95

Sección

| | | | | | | | | |
|--------------|--------------------------|--------------------------|--------------------------|--------------------------|--------------------------|--------------------------|--------------------------|--------------------------|
| [601] | Código 33 | Código 34 | Código 35 | Código 36 | Código 37 | Código 38 | Código 39 | Código 40 |
| | <input type="checkbox"/> | <input type="checkbox"/> | <input type="checkbox"/> | <input type="checkbox"/> | <input type="checkbox"/> | <input type="checkbox"/> | <input type="checkbox"/> | <input type="checkbox"/> |
| | Código 41 | Código 42 | Código 43 | Código 44 | Código 45 | Código 46 | Código 47 | Código 48 |
| [602] | Código 49 | Código 50 | Código 51 | Código 52 | Código 53 | Código 54 | Código 55 | Código 56 |
| | <input type="checkbox"/> | <input type="checkbox"/> | <input type="checkbox"/> | <input type="checkbox"/> | <input type="checkbox"/> | <input type="checkbox"/> | <input type="checkbox"/> | <input type="checkbox"/> |
| | Código 57 | Código 58 | Código 59 | Código 60 | Código 61 | Código 62 | Código 63 | Código 64 |
| [603] | Código 65 | Código 66 | Código 67 | Código 68 | Código 69 | Código 70 | Código 71 | Código 72 |
| | <input type="checkbox"/> | <input type="checkbox"/> | <input type="checkbox"/> | <input type="checkbox"/> | <input type="checkbox"/> | <input type="checkbox"/> | <input type="checkbox"/> | <input type="checkbox"/> |
| | Código 73 | Código 74 | Código 75 | Código 76 | Código 77 | Código 78 | Código 79 | Código 80 |
| [604] | Código 81 | Código 82 | Código 83 | Código 84 | Código 85 | Código 86 | Código 87 | Código 88 |
| | <input type="checkbox"/> | <input type="checkbox"/> | <input type="checkbox"/> | <input type="checkbox"/> | <input type="checkbox"/> | <input type="checkbox"/> | <input type="checkbox"/> | <input type="checkbox"/> |
| | Código 89 | Código 90 | Código 91 | Código 92 | Código 93 | Código 94 | Código 95 | |
| | <input type="checkbox"/> | <input type="checkbox"/> | <input type="checkbox"/> | <input type="checkbox"/> | <input type="checkbox"/> | <input type="checkbox"/> | <input type="checkbox"/> | |

[605]-[608] Códigos de transmisión de apertura (desarme), códigos de acceso 33-95

Sección

| | | | | | | | | |
|--------------|-------------------|-------------------|-------------------|-------------------|-------------------|-------------------|-------------------|-------------------|
| [605] | Código 33 _ _ | Código 34 _ _ | Código 35 _ _ | Código 36 _ _ | Código 37 _ _ | Código 38 _ _ | Código 39 _ _ | Código 40 _ _ |
| | Código 41 _ _ | Código 42 _ _ | Código 43 _ _ | Código 44 _ _ | Código 45 _ _ | Código 46 _ _ | Código 47 _ _ | Código 48 _ _ |
| [606] | Código 49 _ _ | Código 50 _ _ | Código 51 _ _ | Código 52 _ _ | Código 53 _ _ | Código 54 _ _ | Código 55 _ _ | Código 56 _ _ |
| | Código 57 _ _ | Código 58 _ _ | Código 59 _ _ | Código 60 _ _ | Código 61 _ _ | Código 62 _ _ | Código 63 _ _ | Código 64 _ _ |
| [607] | Código 65 _ _ | Código 66 _ _ | Código 67 _ _ | Código 68 _ _ | Código 69 _ _ | Código 70 _ _ | Código 71 _ _ | Código 72 _ _ |
| | Código 73 _ _ | Código 74 _ _ | Código 75 _ _ | Código 76 _ _ | Código 77 _ _ | Código 78 _ _ | Código 79 _ _ | Código 80 _ _ |
| [608] | Código 81 _ _ | Código 82 _ _ | Código 83 _ _ | Código 84 _ _ | Código 85 _ _ | Código 86 _ _ | Código 87 _ _ | Código 88 _ _ |
| | Código 89 _ _ | Código 90 _ _ | Código 91 _ _ | Código 92 _ _ | Código 93 _ _ | Código 94 _ _ | Código 95 _ _ | |

Programación del desarme automático

Marque un número de cuatro dígitos (HH:MM) para cada día que el sistema se desarmará automáticamente en cada partición (Sección [681] para la partición 1 hasta la sección [688] para la partición 8). Las inserciones válidas son 0000-2359. Todas las inserciones son deshabilitadas (9999) por estándar.

| | Domingo | Lunes | Martes | Miércoles | Jueves | Viernes | Sábado |
|--------------|---------|-------|--------|-----------|--------|---------|--------|
| [681] | _ : _ | _ : _ | _ : _ | _ : _ | _ : _ | _ : _ | _ : _ |
| [682] | _ : _ | _ : _ | _ : _ | _ : _ | _ : _ | _ : _ | _ : _ |
| [683] | _ : _ | _ : _ | _ : _ | _ : _ | _ : _ | _ : _ | _ : _ |
| [684] | _ : _ | _ : _ | _ : _ | _ : _ | _ : _ | _ : _ | _ : _ |
| [685] | _ : _ | _ : _ | _ : _ | _ : _ | _ : _ | _ : _ | _ : _ |
| [686] | _ : _ | _ : _ | _ : _ | _ : _ | _ : _ | _ : _ | _ : _ |
| [687] | _ : _ | _ : _ | _ : _ | _ : _ | _ : _ | _ : _ | _ : _ |
| [688] | _ : _ | _ : _ | _ : _ | _ : _ | _ : _ | _ : _ | _ : _ |

Programación de los feriados para el desarme automático

Marque un número de seis dígitos (MM:DD:AA) para cada día que el sistema ignorará el desarme automático en cada partición (Sección [181] para la partición 1 hasta la sección [188] para la partición 8). Programe [99][99][99] para deshabilitar la programación del desarme automático. Todas las inserciones son desactivadas por estándar.

| | | | | | | | |
|--------------|--------------------------------|--------------------------------|---------------------------------|---------------------------------|---------------------------------|---------------------------------|---------------------------------|
| [691] | Feriado 1 _ : _ : _ | Feriado 2 _ : _ : _ | Feriado 3 _ : _ : _ | Feriado 4 _ : _ : _ | Feriado 5 _ : _ : _ | Feriado 6 _ : _ : _ | Feriado 7 _ : _ : _ |
| | Feriado 8 _ : _ : _ | Feriado 9 _ : _ : _ | Feriado 10 _ : _ : _ | Feriado 11 _ : _ : _ | Feriado 12 _ : _ : _ | Feriado 13 _ : _ : _ | Feriado 14 _ : _ : _ |
| [692] | Feriado 1 _ : _ : _ | Feriado 2 _ : _ : _ | Feriado 3 _ : _ : _ | Feriado 4 _ : _ : _ | Feriado 5 _ : _ : _ | Feriado 6 _ : _ : _ | Feriado 7 _ : _ : _ |
| | Feriado 8 _ : _ : _ | Feriado 9 _ : _ : _ | Feriado 10 _ : _ : _ | Feriado 11 _ : _ : _ | Feriado 12 _ : _ : _ | Feriado 13 _ : _ : _ | Feriado 14 _ : _ : _ |
| [693] | Feriado 1 _ : _ : _ | Feriado 2 _ : _ : _ | Feriado 3 _ : _ : _ | Feriado 4 _ : _ : _ | Feriado 5 _ : _ : _ | Feriado 6 _ : _ : _ | Feriado 7 _ : _ : _ |
| | Feriado 8 _ : _ : _ | Feriado 9 _ : _ : _ | Feriado 10 _ : _ : _ | Feriado 11 _ : _ : _ | Feriado 12 _ : _ : _ | Feriado 13 _ : _ : _ | Feriado 14 _ : _ : _ |

| | | | | | | | |
|--------------|------------------|------------------|-------------------|-------------------|-------------------|-------------------|-------------------|
| [694] | Feriado 1 | Feriado 2 | Feriado 3 | Feriado 4 | Feriado 5 | Feriado 6 | Feriado 7 |
| | | | | | | | |
| | Feriado 8 | Feriado 9 | Feriado 10 | Feriado 11 | Feriado 12 | Feriado 13 | Feriado 14 |
| | | | | | | | |
| [695] | Feriado 1 | Feriado 2 | Feriado 3 | Feriado 4 | Feriado 5 | Feriado 6 | Feriado 7 |
| | | | | | | | |
| | Feriado 8 | Feriado 9 | Feriado 10 | Feriado 11 | Feriado 12 | Feriado 13 | Feriado 14 |
| | | | | | | | |
| [696] | Feriado 1 | Feriado 2 | Feriado 3 | Feriado 4 | Feriado 5 | Feriado 6 | Feriado 7 |
| | | | | | | | |
| | Feriado 8 | Feriado 9 | Feriado 10 | Feriado 11 | Feriado 12 | Feriado 13 | Feriado 14 |
| | | | | | | | |
| [697] | Feriado 1 | Feriado 2 | Feriado 3 | Feriado 4 | Feriado 5 | Feriado 6 | Feriado 7 |
| | | | | | | | |
| | Feriado 8 | Feriado 9 | Feriado 10 | Feriado 11 | Feriado 12 | Feriado 13 | Feriado 14 |
| | | | | | | | |
| [698] | Feriado 1 | Feriado 2 | Feriado 3 | Feriado 4 | Feriado 5 | Feriado 6 | Feriado 7 |
| | | | | | | | |
| | Feriado 8 | Feriado 9 | Feriado 10 | Feriado 11 | Feriado 12 | Feriado 13 | Feriado 14 |
| | | | | | | | |

PROGRAMACIÓN INTERNACIONAL

[700] Ajuste automático del reloj

Estándar = 60 [] [] Las inserciones válidas son 00-99 segundos

[701] Primeras opciones internacionales

| Opc | Est. | ACTIVADA | DESACTIVADA |
|-----|----------------------------|--|--|
| 1 | ✓ <input type="checkbox"/> | CA 50 Hz | <input type="checkbox"/> CA 60 Hz |
| 2 | <input type="checkbox"/> | Base de tiempo – Cristal interno | ✓ <input type="checkbox"/> Base de tiempo – Línea CA |
| 3 | <input type="checkbox"/> | Inhibición del arme CA/CC habilitada | ✓ <input type="checkbox"/> Inhibición del arme CA/CC deshabilitada |
| 4 | <input type="checkbox"/> | Todas las violaciones del sistema requieren la reiniciación del instalador | ✓ <input type="checkbox"/> Todas las violaciones del sistema acompañan la restauración |
| 5 | <input type="checkbox"/> | Códigos de acceso del usuario con 6 dígitos | ✓ <input type="checkbox"/> Códigos de acceso del usuario con 4 dígitos |
| 6 | <input type="checkbox"/> | Detección de tono de línea ocupada habilitada | ✓ <input type="checkbox"/> Detección de tono de línea ocupada deshabilitada |
| 7 | <input type="checkbox"/> | Carga de la batería de alta corriente | ✓ <input type="checkbox"/> Descarga de la batería de corriente estándar |
| 8 | <input type="checkbox"/> | DLS / Audio sin prioridad | ✓ <input type="checkbox"/> DLS / Audio con prioridad |

[702] Segundas opciones internacionales

| Opc | Est. | ACTIVADA | DESACTIVADA |
|-----|----------------------------|--|---|
| 1 | <input type="checkbox"/> | La relación de establecimiento / quiebra del mercado por pulsos es 33/67 | ✓ <input type="checkbox"/> La relación de establecimiento / quiebra del mercado por pulsos es 40/60 |
| 2 | ✓ <input type="checkbox"/> | Marcado forzado habilitado | <input type="checkbox"/> Marcado forzado desactivado |
| 3 | <input type="checkbox"/> | Transmisión de prueba de la línea terrestre en minutos | ✓ <input type="checkbox"/> Transmisión de la prueba de la línea terrestre en días |
| 4 | <input type="checkbox"/> | Handshake de 1600 Hz | ✓ <input type="checkbox"/> Handshake estándar |
| 5 | <input type="checkbox"/> | Tono de identificación habilitado | ✓ <input type="checkbox"/> Tono de identificación desactivado |
| 6 | <input type="checkbox"/> | Tono de la identificación de 2100 Hz | ✓ <input type="checkbox"/> Tono de la identificación de 1300 Hz |
| 7 | <input type="checkbox"/> | Ventana DLS habilitada por el usuario una vez por 1 hora | ✓ <input type="checkbox"/> Ventana DLS habilitada por el usuario por 6 horas completas |
| 8 | <input type="checkbox"/> | Campanilla en FTC cuando armada | ✓ <input type="checkbox"/> Problema FTC solamente cuando armado |

[703] Retardo entre intentos de marcado

Estándar = 003 | | | | | Las inserciones válidas son 000-255 segundos

Programación del módulo

[801] Programación del módulo de impresión PC5400

Consulte el *manual de instalación* del PC5400 para obtener instrucciones sobre la instalación y la programación.

[802] Programación del módulo VOX PC59xx

Consulte el *manual de instalación* del PC59xx para obtener instrucciones sobre la instalación y la programación.

[803] Programación del comunicador alternativo

Consulte el *manual de instalación* del Skyroute o del PC5400 Sur-Gard DVACS para obtener instrucciones sobre la instalación y la programación.

[804] Programación de expansión inalámbrica RF5132

Consulte el *manual de instalación* del RF5132 para saber los lugares de programación y obtener instrucciones.

[805] Programación del PC5100

Consulte el *manual de instalación* del PC5100 para saber los lugares de programación y obtener instrucciones.

[851] Programación del T-Link

Consulte el *manual de instalación* del T-Link para saber los lugares de programación y obtener instrucciones.

Funciones especiales del instalador

| | |
|---|--|
| [899] Programación de modelos | [*][8][código de instalador][899] |
| [900] Versión del panel exhibida | [*][8][código de instalador][900] |
| [901] Modo de prueba de desplazamiento del instalador habilitado/deshabilitado | [*][8][código de instalador][901] |
| [902] Reiniciación de la supervisión del módulo | [*][8][código de instalador][902] |
| [903] Campo de supervisión del módulo | [*][8][código de instalador][903] |
| [904] Prueba de localización del módulo inalámbrico | [*][8][código de instalador][904] |
| [989] Código maestro estándar | [989][código de instalador][989] |
| [990] Bloqueo habilitado por el instalador | [990][código de instalador][990] |
| [991] Deshabilitación del bloqueo del instalador | [991][código de instalador][991] |
| [993] Restauración de la programación estándar del comunicador alternativo | [993][código de instalador][993] |
| [995] Restauración de la programación estándar del Escort5580 | [995][código de instalador][995] |
| [996] Restauración de la programación estándar del RF5132 | [996][código de instalador][996] |
| [997] Restauración de la programación estándar del PC5400 | [997][código de instalador][997] |
| [998] Restauración de la programación estándar del PC59xx | [998][código de instalador][998] |
| [999] Restauración de la programación estándar del panel de control | [999][código de instalador][999] |

Apéndice A: Códigos de transmisión

Las tablas a continuación contienen códigos de transmisión en el formato Contact ID (Identificación del contacto) y Automatic SIA (SIA automático). Para mayores informaciones sobre los formatos de los códigos de transmisión y notas sobre códigos de transmisión individuales.

Contact ID (Identificación del contacto)

El primero dígito (entre paréntesis) se transmitirá automáticamente por el control. Los dos dígitos siguientes son programados para indicar informaciones específicas sobre la señal. Por ejemplo, si la zona 1 es un punto de entrada/salida, usted debe programar el código del evento como [34]. La estación central recibirá lo siguiente: *BURG - ENTRY/EXIT – 1 donde "1" indica que zona está bajo alarma.

Formato SIA – Nivel 2 (Codificado)

El formato de comunicación SIA utilizado en ese sistema obedece las especificaciones del nivel 2 del estándar de comunicación digital SIA – octubre de 1997. Ese formato transmite el código de cuenta junto con la fecha de transmisión. La transmisión será similar a lo que sigue en el receptor:

N Ri01 BA 01
 N = Nuevo evento
 Ri01 = Identificador de la partición/área
 BA = Alarma de hurto
 01 = Zona 1

NOTE: Un evento de sistema utilizará el identificador de área Ri00.

| Sección no. | Código de transmisión | Código enviado cuando... | Encaminamiento del marcador* | Códigos de identificación automática del contacto | Códigos de transmisión automática SIA** |
|-------------|--|--|------------------------------|---|---|
| [320]-[323] | Alarmas de zona | Zona bajo alarma. | A/R | Ver la tabla 3 | Ver la tabla 3 |
| [324]-[327] | Restauraciones de zonas | La condición de alarma fue restaurada. | A/R | Ver la tabla 3 | Ver la tabla 3 |
| [328] | Alarma de coacción | Código de coacción marcado en el teclado. | A/R | (1) 21 | HA-00 |
| [328] | Apertura tras alarma | Sistema desarmado con una alarma en la memoria. | A/R | (4) 58 | OR-UU |
| [328] | Cierre reciente | La alarma ocurrió dentro de dos minutos tras el arme del sistema. | A/R | (4) 59 | CR-00 |
| [328] | Alarma/Restauración de la supervisión del expansor de zona | El panel pierde/restaura la transmisión de supervisión en el barramiento a partir de módulos de expansión de zona, o teclados con entradas de zona. | A/R | (1) 43 | UA-00/UH-00 |
| [328] | Alarma de cruce de zona (código policial) | Dos zonas en la misma partición estarán bajo alarma durante cualquier período armado-a-armado determinado (incluyendo zonas 24 horas). | A/R | (1) 39 | BM-00/BV-00 |
| [328] | Hurto no verificado | Con el cruce de zona habilitado, una segunda alarma de zona no ocurrirá antes que expire el temporizador de cruce de zona. | A/R | (3) 78 | BG-00 |
| [328] | Alarma cancelado | Un código de acceso válido es marcado mientras la ventana de cancelación de comunicaciones está abierta. | A/R | (4) A6 | BC-00 |
| [329] | Alarma/Restauración de la tecla [F] | Alarma de incendio en el teclado (códigos de transmisión de alarma y restauración enviados al mismo tiempo). | A/R | (1) 1A | FA-00/FH-00 |
| [329] | Alarma/Restauración de la tecla [A] | Alarma del teclado auxiliar (códigos de transmisión de alarma y restauración enviados al mismo tiempo). | A/R | (1) AA | MA-00/MH-00 |
| [329] | Alarma/Restauración de la tecla [P] | Alarma de pánico en el teclado (códigos de transmisión de alarma y restauración enviados al mismo tiempo). | A/R | (1) 2A | PA-00/PH-00 |
| [329] | Alarma/Restauración de la entrada auxiliar | Opción nº. 23/24: un botón de pánico conectado a PGM 2 fue oprimido/código de acceso marcado. Opción nº. 04: un detector de humo de 2 cables conectado a PGM 2 está bajo alarma/alarma cancelada. | A/R | (1) 4A | UA-99/UH-99 |
| | | | A/R | (1) 11 | FA-99/FH-99 |
| [330]-[337] | Violación/Restauración de zona | La zona fue violada/condición de violación restaurada. | T/R | (3) 83 | TA-ZZ/TR-ZZ |
| [338] | Violación/Restauración general de violación del sistema | El módulo registrado con entradas de violación tiene una alarma de violación/violaciones de todos los módulos restauradas. | T/R | (1) 45 | ES-00/EJ-00 |
| [338] | Bloqueo del teclado | El número máximo de códigos de acceso incorrectos fue marcado en un teclado. | T/R | (4) 61 | JA-00 |
| [339-341] | Cierres | Sistema armado (usuario 01-32 indicado). | O/C | (4) A1 | CL-UU |
| [341] | Cierre parcial | Una o más zonas inhibidas con el sistema armado. | O/C | (4) 56 | CG-00 |
| [341] | Cierre especial | Cierre (arme) utilizando uno de los siguientes métodos: arme rápido, arme automático, llave del teclado, tecla de función, código de mantenimiento, software DLS, teclado inalámbrico. | O/C | (4) AA | CL-00 |
| [341] | Tarde para cerrar | Siempre que un previo alerta de arme automático es señalizado (si la opción Late to close [Tarde para cerrar] estuviere habilitada). | O/C | (4) 54 | CI-00 |
| [341] | Falla de salida | Cuando ocurre un prealerta de falla en la salida y expira el retardo de entrada. | O/C | (3) 74 | EE-00 |
| [341] | Inhibición de la zona | Zona inhibida. | O/C | (5) 7A | UB-ZZ |
| [342-344] | Aperturas | Sistema desarmado (usuario 01-32 indicado). | O/C | (4) A1 | OP-UU |
| [344] | Cancelación del arme automático | Arme automático cancelado. | O/C | (4) 55 | CI-00 |
| [344] | Apertura especial | Apertura (desarme) utilizando uno de los siguientes métodos: llave del teclado, código de mantenimiento, software DLS, teclado inalámbrico. | O/C | (4) AA | OP-00 |
| [345]-[346] | Problema/Restauración de la batería | Batería PC1616/PC1832/PC1864 con poca carga/batería restaurada. | MA/R | (3) A2 | YT-00/YR-00 |
| [345]-[346] | Problema/Restauración de la línea CA | La alimentación CA del panel de control está desconectada o interrumpida/alimentación CA restaurada (Ambos códigos acompañan el retardo de comunicación de falla de CA). | MA/R | (3) A1 | AT-00/AR-00 |
| [345]-[346] | Problema/Restauración del circuito de la campanilla | Apertura o cortocircuito detectado en los terminales de la campanilla/circuito de la campanilla restaurado. | MA/R | (3) 21 | YA-99/YH-99 |
| [345]-[346] | Problema/Restauración de incendio | Ocurrencia/restauración de problema en una zona de incendio. | MA/R | (3) 73 | FT-99/FJ-99 |

| Sección no. | Código de transmisión | Código enviado cuando... | Encaminamiento del marcador* | Códigos de identificación automática del contacto | Códigos de transmisión automática SIA** |
|-------------|--|---|------------------------------|---|---|
| [345]-[346] | Problema/Restauración de alimentación auxiliar | Problema/Restauración de la fuente de alimentación auxiliar. | MA/R | (3) 12 | YP-00/YQ-00 |
| [345] | Falla de TLM | Problema de monitoreo de la línea telefónica. | MA/R | (3) 51 | LT-01 |
| [346] | Reiniciación del Sistema | El sistema fue reiniciado tras un corte total en el suministro de energía eléctrica. El código de este evento fue enviado tras un retardo de iniciación de 2 minutos. | MA/R | (3) A5 | RR-00 |
| [346] | Restauración de TLM | Línea telefónica restaurada. | MA/R | (3) 51 | LR-01 |
| [345]-[346] | Problema/Restauración general del sistema | Ocurrencia del problema 'Service Required' (Servicio necesario) (visualice los problemas utilizando el mando [*][2])/problema restaurado). | MA/R | (3) AA | YX-00/YZ-00 |
| [345]-[346] | Problema/Restauración de la supervisión general del sistema | Pérdidas del panel de control/comunicaciones con módulo(s) conectado(s) al barramiento. | MA/R | (3) 3A | ET-00/ER-00 |
| [347] | Restauración FTC del n° de teléfono 1 ó 2 | El panel de control restauró las comunicaciones a la estación central en el n° de teléfono 1 ó 2 (tras FTC). | MA/R | (3) 54 | YK-00 |
| [347] | Memoria de eventos 75% llena | La memoria de eventos está casi llena desde la última carga. | MA/R | (6) 22 | JL-00 |
| [347] | Entrada del mando DLS | Inicio de la sesión de download. | MA/R | (4) 11 | RB-00 |
| [347] | Salida del mando DLS | Sesión de download concluida. | MA/R | (4) 12 | RS-00 |
| [347] | Falla/Restauración de zona | Una o más zonas presentan fallas/restauraciones. | MA/R | (3) 8A | UT-ZZ/UJ-ZZ |
| [347] | Delincuencia | Período programado (días u horas) para expiración de la delincuencia sin actividad de zona, o sin arme del sistema. | MA/R | (6) 54*** | CD-00 |
| [347] | Problema/Restauración de batería con poca carga de dispositivos inalámbricos | Zonas inalámbricas, alarmas pendientes de pánico, teclados portátiles, teclados inalámbricos tienen batería con poca carga/todas las baterías con poca carga restauradas. | MA/R | (3) 84 | XT-00/XR-00 XT-ZZ/XR-ZZ**** |
| [347] | Entrada del mando del instalador | El modo del instalador necesita activarse. | MA/R | (6)27 | LB-00 |
| [347] | Salida del mando del instalador | El modo del instalador necesita desactivarse. | MA/R | (6)28 | LS-00 |
| [348] | Fin de la prueba de desplazamiento | Fin de la prueba. | T | (6) A7 | TE-00 |
| [348] | Inicio de la prueba de desplazamiento | Inicio de la prueba. | T | (6) A7 | TS-00 |
| [348] | Prueba periódica con problema | Transmisión de la prueba periódica del sistema con problema. | T | (6) A8 | RY-00 |
| [348] | Prueba periódica | Transmisión de la prueba periódica del sistema. | T | (6) A2 | RP-00 |
| [348] | Prueba del sistema | [*][6] Prueba de la campanilla/comunicaciones. | T | (6) A1 | RX-00 |
| [601]-[604] | Cierres | Sistema armado (usuario 33-95 indicado). | O/C | (4) A1 | CL-UU |
| [605]-[608] | Aperturas | Sistema desarmado (usuario 33-95 indicado). | O/C | (4) A1 | OP-UU |

* A/R = alarmas/restauraciones; T/R = violaciones/restauraciones; O/C = aperturas/cierres; MA/R = alarmas/restauraciones diversos; T = transmisiones de prueba
 ** uu = número del usuario (user 01-95); ZZ = número de la zona (01-64).
 *** Utilice el código de evento 'Fail to close' (Falla al cerrar) [(4)54] para relatar una actividad de cierre o delincuencia. Asegúrese que la estación central sea informada que este código está siendo utilizado.
 ****Las zonas son identificadas, pero las alarmas de pánico pendientes, los teclados inalámbricos y portátiles no son.

Códigos de eventos de alarma/Restauración de zona con identificación de contacto (según SIA DCS: 'Contact ID' 01-1999):

Programa cualquiera de esos códigos para alarmas/restauraciones de zonas cuando utilice el formato de transmisión de identificación de contacto estándar (no-automático).

| | |
|----------------------------------|--|
| Alarmas médicas | (1)34 Entrada/Salida |
| (1)AA Médica | (1)35 Día/Noche |
| (1)A1 Transmisor pendiente | (1)36 Externo |
| (1)A2 Falla para relatar entrada | (1)37 Violación |
| Alarmas de incendio | (1)38 Alarma de aproximación |
| (1)1A Alarma de incendio | Alarmas generales |
| (1)11 Humo | (1)4A Alarma general |
| (1)12 Combustión | (1)43 Falla del módulo exp. |
| (1)13 Inundación | (1)44 Violación del sensor |
| (1)14 Calor | (1)45 Violación del módulo |
| (1)15 Estación de recolección | (1)4A Código policial de cruce de zona |
| (1)16 Conducto | No Hurto 24 horas |
| (1)17 Llama | (1)5A No hurto 24 horas |
| (1)18 Alarma de aproximación | (1)51 Gas detectado |
| Alarmas de pánico | (1)52 Refrigeración |
| (1)2A Pánico | (1)53 Pérdida de calor |
| (1)21 Coacción | (1)54 Vaciado de agua |
| (1)22 Silencioso | (1)55 Quiebra frustrada |
| (1)23 Audible | (1)56 Problema en el día |
| Alarmas de hurto | (1)57 Nivel bajo de gas envasado |
| (1)3A Hurto | (1)58 Alta temperatura |
| (1)31 Perímetro | (1)59 Baja temperatura |
| (1)32 Interna | (1)61 Pérdida del flujo de aire |
| (1)33 24 horas | |

Códigos de restauración/Alarma automática de zona en formato SIA y Contact ID

| Definición de zona | Códigos de transmisión automática SIA* | Códigos de transm. automática de ID de contacto* |
|--|--|--|
| Retardo 1 | BA-ZZ/BH-ZZ | (1) 3A |
| Retardo 2 | BA-ZZ/BH-ZZ | (1) 3A |
| Instantáneo | BA-ZZ/BH-ZZ | (1) 3A |
| Interna | BA-ZZ/BH-ZZ | (1) 3A |
| Stay (Presente)/Away (Ausente) interna | BA-ZZ/BH-ZZ | (1) 3A |
| Stay/Away con retardo – Sin trabado 24 horas | BA-ZZ/BH-ZZ | (1) 3A |
| Incendio 24 horas con retardo | FA-ZZ/FH-ZZ | (1) 1A |
| Incendio 24 horas estándar | FA-ZZ/FH-ZZ | (1) 1A |
| Supervisión 24 horas | US-ZZ/UR-ZZ | (1) 5A |
| Sirena de supervisión 24 horas | UA-ZZ/UH-ZZ | (1) 4A |
| Hurto 24 horas | BA-ZZ/BH-ZZ | (1) 3A |
| Suspensión 24 horas | HA-ZZ/HH-ZZ | (1) 22 |
| Gas 24 horas | GA-ZZ/GH-ZZ | (1) 51 |
| Calor 24 horas | KA-ZZ/KH-ZZ | (1) 58 |
| Médica 24 horas | MA-ZZ/MH-ZZ | (1) AA |
| Pánico 24 horas | PA-ZZ/PH-ZZ | (1) 2A |
| Emergencia 24 horas (no-médica) | QA-ZZ/QH-ZZ | (1) A1 |
| Extintor de incendio 24 horas | SA-ZZ/SH-ZZ | (1) 13 |
| Agua 24 horas | WA-ZZ/WH-ZZ | (1) 54 |
| Congelamiento 24 horas | ZA-ZZ/ZH-ZZ | (1) 59 |
| Cierre 24 horas | UA-ZZ/UH-ZZ | (1) 4A |
| Retardo interno | BA-ZZ/BH-ZZ | (1) 3A |
| Incendio verificado automáticamente | FA-ZZ/FH-ZZ | (1) 1A |
| Supervisión de incendio 24 horas | FS-ZZ/FV-ZZ | (2) AA |
| Zona diurna | BA-ZZ/BH-ZZ | (1) 3A |
| Stay (Presente)/Away (Ausente) instantánea | BA-ZZ/BH-ZZ | (1) 3A |
| Campanilla/Sirena 24 horas | UA-ZZ/UH-ZZ | (1) 5A |
| Zona nocturna | BA-ZZ/BH-ZZ | (1) 3A |
| Trabado antiviolación 24 horas | TA-ZZ/TR-ZZ | (3) 83 |
| Incendio 24 horas con retardo (Inalámbrico) | FA-ZZ/FH-ZZ | (1) 1A |
| Incendio 24 horas estándar (Inalámbrico) | FA-ZZ/FH-ZZ | (1) 1A |
| 24-Hr Carbon Monoxide Alarm | GA-ZZ/GH-ZZ | (1) 62 |

* ZZ = zonas 01-64

Apéndice B: Guía de solución de problemas

Pruebas:

- Alimente el sistema.
- Programe las opciones según sea necesario (Consulte la **sección de programación**).
- Viole, y entonces restaure las zonas.
- Verifique si los **códigos de transmisión** correctos están siendo enviados a la estación central.

Solución de problemas:

Teclado con LCD de mensajes programables

- Presione **[*][2]** para visualizar una condición de problema.
- La luz de problema se pondrá intermitente y el LCD exhibirá la primera condición de problema presente.
- Utilice las teclas de flechas para desplazarse a través de todas las condiciones de problema presentes.

NOTA: Cuando está presente información adicional para una condición de problema específica, surgirá un [X] en el visor. Presione la tecla **[*]** para visualizar informaciones adicionales.

Teclados con LED, teclados con LCD de mensajes fijos

- Presione **[*][2]** para visualizar una condición de problema.
- La luz de problema se pondrá intermitente.
- Consulte la tabla de **resumen de los problemas** para determinar cual(es) condición(es) de problema está(n) presente(s).

Resumen de los problemas:

Luz [1] Mantenimiento Necesario - Presione [1] para mayores informaciones

- [1] Batería con Poca Carga
- [2] Circuito de la campanilla
- [3] Problema general en el sistema
- [4] Violación general en el sistema
- [5] Supervisión del módulo
- [6] Bloqueo de RF detectado
- [7] Batería con poca carga en el PC5204
- [8] Falla de CA en el PC5204

Luz [2] Problema de CA

Luz [3] Problema en la Línea Telefónica

Luz [4] Falla en la Comunicación

Luz [5][*] Falla en la Zona - Presione [5] para mayores informaciones

Luz [6][*] Violación de Zona - Presione [6] para mayores informaciones

Luz [7][*] Batería con Poca Carga en el Dispositivo Inalámbrico - Presione [7] para mayores informaciones

Luz [8] Pérdida de Hora o Fecha

| Problema | Causa | Solución del problema |
|---|--|--|
| Problema [1] Mantenimiento necesario Presione [1] para determinar el problema específico | | |
| [1] Batería con Poca Carga | Batería del panel principal con menos de 11,1 V CC NOTA: Esta condición de problema no desaparecerá hasta que la tensión de la batería esté en 11,8 V CC min., bajo carga. | NOTA: Si la batería fuere nueva, cárguela por 1 hora. <ul style="list-style-type: none"> • Verifique si la tensión medida entre los terminales de CA está entre 16-18 V CA. Sustituya el transformador, en su caso. • Desconecte los terminales de la batería. <ul style="list-style-type: none"> • Verifique si la tensión de carga de la batería, medida entre los terminales = 13,70 -13,80 V CC. • Conecte la batería, remueva la alimentación CA. <ul style="list-style-type: none"> • Verifique si la tensión medida entre los terminales de la batería está en 12,5 V CC min. |
| [2] Circuito de la campanilla | Bell+, Bell-...Circuito Abierto | <ul style="list-style-type: none"> • Desconecte los terminales de los cables Bell-/ Bell+ y mida la resistencia entre ellos. <ul style="list-style-type: none"> • Circuito abierto indica una interrupción en el cable o sirena/campanilla con defecto. • Una los terminales Bell+/ Bell- con un resistor de 1 K (marrón, negro, rojo). <ul style="list-style-type: none"> • Verifique si el problema es solucionado. |
| [3] Problema general en el sistema | Circuito abierto en la salida nº. 1 del PC5204 | <ul style="list-style-type: none"> • Si la salida nº. 1 no fuere utilizada: Garantice que los terminales O1, AUX estén unidos con un resistor de 1 K (marrón, negro, rojo). • Si la salida nº. 1 fuere utilizada: Desconecte los terminales del cable de los terminales O1, AUX, y mida la resistencia en ellos. <ul style="list-style-type: none"> • Circuito abierto indica una interrupción en el cable. |
| | PC5204 AUX | <ul style="list-style-type: none"> • Verifique si la tensión medida entre los terminales de entrada CA está entre 16-18 V CA. • Desconecte todas las conexiones al terminal AUX del PC5204. <ul style="list-style-type: none"> • Verifique si la tensión AUX está en 13,70 -13,80 V CC. |
| | Impresora conectada al PC5400 offline | Verifique la operación de la impresora (sin papel, papel atascado, etc.) |
| | Falla en la red T-Link presente Problema de recepción T-Link presente Problema de interfaz T-Link presente | Consulte el manual de instalación del T-Link TL250/350 para mayores detalles. |
| [4] Violación General en el Sistema | Entrada antiviolación del(los) módulo(s) en circuito abierto | Conecte los terminales de antiviolación al terminal COM en módulos no utilizado conectados al terminal KEYBUS (PC5100, PC5108, PC5200, PC5204, PC5208, PC5320, PC5400, PC5700). |
| [5] Supervisión del módulo | Panel no se comunica con el(los) módulo(s) en el terminal KEYBUS Teclado atribuido a la ranura (conector) incorrecta. | <p>Los módulos son reconocidos y supervisados inmediatamente cuando son detectados en el terminal KEYBUS. Si un módulo fue removido, o si una atribución de ranura de un teclado fue alterada, se debe reiniciar la supervisión del módulo.</p> <ul style="list-style-type: none"> • Consulte la memoria de eventos (a través del DLS o teclado LCD5500) para identificar cual(es) módulo(s) específicos están con problema). • Para reiniciar la supervisión del módulo: <ul style="list-style-type: none"> • Entre en la sección de programación [902]. • Presione [#] (espere 1 minuto para que el panel siga el KEYBUS). • Entre en la sección de programación [903] para identificar los módulos conectados al terminal KEYBUS. |
| [6] Bloqueo de RF detectado | Receptor inalámbrico – ruido excesivo detectado | Verifique la existencia de fuentes de señal de 433 MHZ externas. Para deshabilitar el bloqueo de RF: habilite la opción [7] en la sección de programación [804], subsección [90]. |
| [7] Batería con poca carga en el PC5204 | Batería del PC5204 con menos de 11,5 V CC NOTA: Esta condición de problema no desaparecerá hasta que la tensión de la batería esté en 12,5 V CC min., bajo carga. | Ver [1] Batería con Poca Carga arriba. |
| [8] Falla de CA en el PC5204 | Sin CA en las entradas CA del PC5204 | Verifique si la medición de tensión entre los terminales CA está entre 16-18 V CA. Sustituya el transformador, en su caso. |

| Problema | Causa | Solución del problema |
|---|--|---|
| Problema [2] Falla de CA | | |
| | Sin CA en los terminales de entrada de CA del panel | Verifique si la medición de tensión entre los terminales CA está entre 16-18 V CA. Sustituya el transformador, en su caso. |
| Problema [3] Problema en la Línea Telefónica | | |
| | Tensión de línea telefónica en TIP, RING en el panel principal con menos de 3 V CC | <ul style="list-style-type: none"> • Mida la tensión entre TIP y RING en el panel: <ul style="list-style-type: none"> • Ningún teléfono descolgado – 50 V CC (aproximadamente). • Algún teléfono descolgado – 5 V CC (aproximadamente). • Hilo de la línea de entrada directamente en TIP y RING. <ul style="list-style-type: none"> • Si el problema cesa, revise los cables o el conector telefónico RJ-31. |
| Problema [4] Falla en la Comunicación | | |
| | El panel deja de comunicar uno o más eventos a la estación central | <p>Conecte un audífono al TIP y RING del panel de control. Monitoree las siguientes condiciones:</p> <ul style="list-style-type: none"> • Tono de marcado continuo <ul style="list-style-type: none"> • Invierta TIP y RING. • Es exhibido mensaje grabado del operador <ul style="list-style-type: none"> • Verifique si fue programado el número telefónico correcto. • Marque el número programado utilizando un teléfono común para determinar si un [9] debe marcarse, o si el servicio 800 está bloqueado.. • El panel no responde al Handshake (Sincronismo). <ul style="list-style-type: none"> • Verifique si el formato programado es soportado por la estación central. • El panel transmite datos múltiples veces sin recibir un Handshake (Sincronismo) <ul style="list-style-type: none"> • Verifique si el número de la cuenta y códigos de transmisión están programados correctamente. <p>NOTA:</p> <p>Formatos ID de contacto y pulso</p> <ul style="list-style-type: none"> • Programe un HEX [A] para transmitir un dígito [0]. <p>Formato SIA</p> <ul style="list-style-type: none"> • Programe un dígito [0] para transmitir un dígito [0]. |
| Problema [5] Falla en la Zona Presione [5] para verificar zonas específicas con un problema de falla | | |
| | Un circuito abierto está presente en una o más zonas de incendio del panel principal, o expansor de zona | <ul style="list-style-type: none"> • Certifíquese que las zonas de incendio tienen conectado un resistor de 5,6 K (verde, azul, rojo). • Remueva los terminales del cable de los terminales Z y COM y mida la resistencia de ellos. <ul style="list-style-type: none"> • Un circuito abierto indica una interrupción en el cable o resistor no conectado. • Conecte un resistor de 5,6 K (verde, azul, rojo) entre los terminales Z y COM. Verifique si desaparece la condición de problema. |
| | Existe un circuito abierto en el PGM2 siendo utilizado como una entrada de detector de humo de 2 hilos | <ul style="list-style-type: none"> • Certifíquese que el resistor de fin de línea de 2,2 K correcto esté conectado (rojo, rojo, rojo). • Remueva los terminales del cable de los terminales PGM2 y AUX+ y mida la resistencia de los terminales del cable. <ul style="list-style-type: none"> • Un circuito abierto indica una interrupción en los cables o resistor no conectado. • Conecte un resistor de 2,2 K (rojo, rojo, rojo) entre los terminales PGM2 y AUX+. Verifique si desaparece la condición de problema. |

| Problema | Causa | Solución del problema |
|----------|-------|-----------------------|
|----------|-------|-----------------------|

Problema [5] Falla en la Zona (Cont.)

| | | |
|--|---|---|
| | Uno o más dispositivos inalámbricos no se registraron durante el tiempo programado | <ul style="list-style-type: none"> • Si el problema ocurre inmediatamente, existe un conflicto con una zona con hilo: <ul style="list-style-type: none"> • La zona que está siendo utilizada ya está atribuida a un expansor de zona del PC5108. • La zona siendo utilizada está atribuida como una zona de teclado. • Haga una prueba de localización de módulo – sección de programación [904] y verifique si el dispositivo inalámbrico está en una buena localización. <ul style="list-style-type: none"> • Si ocurren resultados negativos de prueba, pruebe el dispositivo inalámbrico en otro lugar. • Si el dispositivo inalámbrico fue probado con éxito ahora, el lugar de montaje original está malo. • Si el dispositivo inalámbrico sigue presentando resultados malos de prueba, reemplace el dispositivo inalámbrico. |
| | Un cortocircuito está presente en una o más zonas con resistores de fin de línea dobles habilitados | <ul style="list-style-type: none"> • Remueva los terminales del cable de los terminales Z y COM y mida la resistencia de ellos. <ul style="list-style-type: none"> • Un cortocircuito indica un cortocircuito en el cableado. • Conecte un resistor de 5,6 K (verde, azul, rojo) entre los terminales Z y COM. <ul style="list-style-type: none"> • Verifique si desaparece la condición de problema. |

Problema [6] violación de zona Presione [6] para determinar zonas específicas con un problema de violación

| | | |
|--|---|---|
| | Una condición de violación está presente en uno o más dispositivos inalámbricos | <ul style="list-style-type: none"> • Haga una prueba de localización de módulo – sección [904]. • Viole, y entonces restaure la violación: <ul style="list-style-type: none"> • Si no hubiere resultado en la prueba, sustituya el dispositivo inalámbrico. |
| | Un cortocircuito está presente en una o más zonas con resistores de fin de línea dobles habilitados | <ul style="list-style-type: none"> • Remueva los conectores del cable de los terminales Z y COM. • Mida la resistencia de los conectores del cable. <ul style="list-style-type: none"> • Circuito abierto indica una interrupción en el cable. • Conecte un resistor de 5,6 K (verde, azul, rojo) entre los terminales Z y COM. <ul style="list-style-type: none"> • Verifique si desaparece la condición de problema. |

Problema [7] Batería con Poca Carga/Delincuencia en el Dispositivo Inalámbrico Presione [7] para verificar los dispositivos específicos con problema.

| | | |
|--|---|--|
| <p>1º oprimido – Zonas inalámbricas</p> <p>2º oprimido – Teclados portátiles</p> <p>3º oprimido – Teclados inalámbricos</p> <p>4º oprimido – Delincuencia por RF</p> | <p>Uno o más dispositivos inalámbricos están con batería con poca carga o está en delincuencia</p> <p>NOTA: El evento no será grabado en la memoria de eventos hasta que el tiempo de retardo de batería con poca carga del dispositivo inalámbrico expire.</p> <ul style="list-style-type: none"> • Sección de programación [377] Opción 9 | <p>Sustituya la batería en las zonas con problema de batería con poca carga. Ejecute la prueba de desplazamiento para certificarse que la zona está funcionando si la zona estuviere en delincuencia.</p> <p>NOTA: La sustitución de las baterías causará una violación. La re colocación de la tapa restaurará la violación haciendo que los códigos de transmisión asociados sean enviados a la estación central.</p> |
|--|---|--|

Problema [8] Pérdida de Reloj/Fecha

| | | |
|--|---|--|
| | El reloj interno del panel principal no está ajustado | <p>Para programar la hora y fecha:</p> <ul style="list-style-type: none"> • Insiera [*][6][código maestro] y presione [1]. • Insiera la hora y fecha (formato militar) utilizando el siguiente formato: HH:MM MM/DD/AA <p>Ejemplo. Para 6:00 PM, 29 de Junio de 2009 Insiera: [18] [00] [06] [29] [09]</p> |
|--|---|--|

Apéndice C: Programación de modelos

La programación de modelos permite la programación rápida de las funciones mínimas necesarias para la operación básica. Las tablas siguientes son utilizadas para determinar el modelo deseado por utilizarse (para obtener informaciones sobre la ejecución de la programación de modelos, consulte la **Sección 4 – Descripciones de la programación**). Cada dígito representa una de las secciones de modelo listadas a continuación. El número de opción seleccionado para cada dígito formará el código de programación de cinco dígitos del modelo.

- **El dígito 1** selecciona las opciones de definición de la zona 1-8.

| Opción | Zn1 | Zn2 | Zn3 | Zn4 | Zn5 | Zn6 | Zn7 | Zn8 |
|--------|-----|-----|-----|-----|-----|-----|-----|-----|
| 1 | 1 | 3 | 3 | 3 | 4 | 4 | 4 | 4 |
| 2 | 1 | 3 | 3 | 5 | 5 | 5 | 5 | 8 |
| 3 | 1 | 3 | 3 | 5 | 5 | 5 | 5 | 7 |
| 4 | 1 | 1 | 3 | 3 | 3 | 3 | 3 | 3 |
| 5 | 1 | 3 | 3 | 6 | 5 | 5 | 5 | 5 |
| 6 | 1 | 3 | 3 | 6 | 5 | 5 | 5 | 8 |

Consulte la sección 5 para lograr los detalles sobre la definición de zonas.

| |
|--|
| 1 Retardo 1 |
| 2 Retardo 2 |
| 3 Instantáneo |
| 4 Interno |
| 5 Stay (Presente)/Away (Ausente) interno |
| 6 Stay (Presente)/Away (Ausente) con retardo |
| 7 Incendio 24 horas con retardo |
| 8 Incendio estándar 24 horas |

- **El dígito 2** selecciona las opciones de configuración EOL (fin de línea) del sistema.

| Opción | | [013] Opción 1 | [013] Opción 2 |
|--------|--------------------------------|----------------|----------------|
| 1 | Circuitos normalmente cerrados | ACTIVADA | DESACTIVADA |
| 2 | SEOL | DESACTIVADA | DESACTIVADA |
| 3 | DEOL | DESACTIVADA | ACTIVADA |

- **El dígito 3** selecciona las opciones de comunicación del panel.

| Nº de la opción | Línea telefónica 1 | Sección de programación | Línea telefónica 2 | Sección de programación |
|-----------------|---|---|--|------------------------------|
| 1 | Deshabilitado | [380] Opción 1 DESACTIVADA | Deshabilitado | [380] Opción 1 DESACTIVADA |
| 2 | Códigos de transmisión automática SIA habilitados | [350] 1º nº de teléfono [04] [380] Opción 1 ACTIVADA [381] Opción 3 DESACTIVADA | Códigos de transmisión automática SIA habilitados | [350] 2º nº de teléfono [XX] |
| 3 | Códigos de transmisión automática de ID de contacto habilitados | [350] 1º nº de teléfono [03] [380] Opción 1 ACTIVADA [381] Opción 7 DESACTIVADA | Códigos de transmisión automática SIA habilitados | [350] 2º nº de teléfono [XX] |
| 4 | Códigos de transmisión automática SIA habilitados | [350] 1º nº de teléfono [04] [380] Opción 1 ACTIVADA [381] Opción 3 DESACTIVADA | Marcado residencial activado | [350] 2º nº de teléfono [06] |
| 5 | Códigos de transmisión automática de ID de contacto habilitados | [350] 1º nº de teléfono [03] [380] Opción 1 ACTIVADA [381] Opción 7 DESACTIVADA | Marcado residencial activado | [350] 2º nº de teléfono [06] |
| 6 | Códigos de transmisión automática de ID de contacto habilitados | [350] 1º nº de teléfono [03] [380] Opción 1 ACTIVADA [381] Opción 7 DESACTIVADA | Códigos de transmisión de ID de contacto habilitados | [350] 2º nº de teléfono [03] |

- El **dígito 4** selecciona las configuraciones del código de transmisión.

| Opción | Grupo común | Problemas seleccionados | Aperturas/Cierres | Restauraciones de zona | Entrada/Salida del mando DLS/Instalador |
|--------|-------------|-------------------------|-------------------|------------------------|---|
| 1 | ✓ | | | ✗ | ✗ |
| 2 | ✓ | ✓ | | ✗ | ✗ |
| 3 | ✓ | | ✓ | ✗ | ✗ |
| 4 | ✓ | ✓ | ✓ | ✗ | ✗ |
| 5 | ✓ | ✓ | | | ✗ |
| 6 | ✓ | | ✓ | | ✗ |
| 7 | ✓ | ✓ | ✓ | | ✗ |
| 8 | ✓ | | | | |

✓ indica incluso, campo en blanco indica configuración estándar, ✗ indica deshabilitado

Grupo común

| Descripción | Teléfono 1 | Teléfono 2 | Secciones |
|--|------------|------------|--------------------------------------|
| Configura todos los códigos de transmisión para automático | | | [320] - [349], [601] - [608] DESACT. |
| Encaminamiento de llamadas para alarma/restauración habilitada | ✓ | | [351][1] ACTIVADA, [2] DESACT. |
| Encaminamiento de llamadas para violación/restauración deshabilitada | ✓ | ✓ | [359][1] DESACT., [2] DESACT. |
| Encaminamiento de llamadas de apertura/cierre deshabilitado | ✓ | ✓ | [367][1] DESACT., [2] DESACT. |
| Encaminamiento de llamadas para mantenimiento habilitada | ✓ | | [375][1] ACTIVADA, [2] DESACT. |
| Encaminamiento de llamadas para transmisión de prueba deshabilitada | ✓ | ✓ | [376][1] DESACT., [2] DESACT. |

Problemas seleccionados

| Problema | [345] Alarmas | [346] Restauración |
|---------------------------------|---------------|--------------------|
| Batería | FF | FF |
| Falla de CA | 00 | 00 |
| Circuito de la campanilla | FF | FF |
| Incendio, alarma | FF | FF |
| PS auxiliar | FF | FF |
| TLM | 00 | FF |
| Sistema general | 00 | 00 |
| Supervisión del sistema general | FF | FF |

FF = Comunicación en formato automático, 00 = Deshabilitado

Aperturas y cierres

| Usuarios | CIERRES, códigos de transmisión por marcado residencial | | | | | | | | Sección |
|---|---|----|----|----|----|----|----|----|---------|
| 1-8 | 51 | 52 | 53 | 54 | 55 | 56 | 57 | 58 | [339] |
| 9-16 | 61 | 62 | 63 | 64 | 65 | 66 | 67 | 68 | [339] |
| 17-24 | 71 | 72 | 73 | 74 | 75 | 76 | 77 | 78 | [340] |
| 25-32 | 81 | 82 | 83 | 84 | 85 | 86 | 87 | 88 | [340] |
| 33-40 | FF | FF | FF | FF | FF | FF | FF | 98 | [601] |
| Usuarios | APERTURAS, códigos de transmisión por marcado residencial | | | | | | | | Sección |
| 1-8 | 11 | 12 | 13 | 14 | 15 | 16 | 17 | 18 | [342] |
| 9-16 | 21 | 22 | 23 | 24 | 25 | 26 | 27 | 28 | [342] |
| 17-24 | 31 | 32 | 33 | 34 | 35 | 36 | 37 | 38 | [343] |
| 25-32 | 41 | 42 | 43 | 44 | 45 | 46 | 47 | 48 | [343] |
| 33-40 | FF | FF | FF | FF | FF | FF | FF | 98 | [605] |
| Habilitar encaminamientos de llamadas para aperturas/cierres para el teléfono 2 | | | | | | | | | [367] |

Restauraciones de zonas

| Zonas | Códigos de transmisión de restauración de alarma | | | | | | | | Sección |
|--------------------|--|----|----|----|----|----|----|----|-------------|
| 1-64 | 00 | 00 | 00 | 00 | 00 | 00 | 00 | 00 | [324]-[327] |
| 00 = Deshabilitado | | | | | | | | | |

ENTRADA/SALIDA del mando DLS/Instalador

| Códigos de transmisión de mantenimiento diversos | | | | | | | | | | | Sección | |
|--|-----|-----|----|----|-----|-----|-----|-----|-----|----|---------|-------|
| DEF | DEF | DEF | 00 | 00 | DEF | DEF | DEF | DEF | DEF | 00 | 00 | [347] |
| DEF = Ninguna alteración para los valores estándar, 00 = Deshabilitado | | | | | | | | | | | | |

- El dígito 5 selecciona las opciones de conexión DLS.

| Opción | Sección de programación | Configuración de la conexión DLS/retorno de llamadas |
|--------|---|---|
| 1 | [401] Opción 1 DESACTIVADA Opción 3 DESACTIVADA [406] 0 | Llamada doble deshabilitada, retorno de llamadas deshabilitado Número de toques para contestar definido en 0 |
| 2 | [401] Opción 1 ACTIVADA Opción 3 DESACTIVADA [406] 9 | Llamada doble habilitada, retorno de llamadas deshabilitado Número de toques para contestar definido en 9 |
| 3 | [401] Opción 1 ACTIVADA Opción 3 ACTIVADA [406] 9 | Llamada doble habilitada, retorno de llamadas habilitado Número de toques para contestar definido en 9 |

Appendix D - Opciones de formato del comunicador

Esa sección requiere entradas de 2 dígitos para ajustar el formato de las comunicaciones que se utilizará para cada número de teléfono (1 por número de teléfono). El 3º número de teléfono utiliza el formato programado para el 1º número de teléfono.

| Entrada | Formato de la comunicación |
|---------|--------------------------------------|
| 01 | Handshake de 20 BPS, 1400 HZ |
| 02 | Handshake de 20 BPS, 2300 HZ |
| 03 | ID (IDENTIFICACION DE CONTACTO) DTMF |
| 04 | SIA FSK |
| 05 | Pager (Localizador) |
| 06 | Marcado residencial |
| 07 | Handshake de 10 BPS, 1400 Hz |
| 08 | Handshake de 10 BPS, 2300 Hz |
| 09 | Línea privada |
| 10 | Ranura rápida Scantronics 4-8-1 |
| 11 | Para uso futuro |
| 12 | Robofon |
| 13 | CESA 200 |

Códigos de informes

- SIA -0 es válido en el código de cuenta o informe (aún 00 no sea válido en el código de informe).
- ADEMCO Contact ID (Identificación de contacto) - 0 no es válido en el código de cuenta o informe (A debe utilizarse, 10 en la suma de verificación).
- Formatos BPS - 0 no es válido en el código de cuenta o informe (A debe utilizarse).
- SIA – Ese formato utiliza FSK de 300 baudios como media de comunicación. El código de cuenta puede tener 4 ó 6 dígitos hexadecimales. Todos los códigos de informes deben ser de 2 dígitos. El formato SIA transmitirá un código de cuenta de 4 (ó 6) dígitos, un código de identificador de 2 dígitos y un código de informe de 2 dígitos. El identificador de 2 dígitos es previamente programado por el panel.

ID (Identificación) del contacto

La ID (Identificación) del contacto es un formato especializado que comunicará la información rápidamente utilizando tonos envés de pulsos. Además de enviar informaciones más rápidamente, el formato también permite que más informaciones sean enviadas. Por ejemplo, envés de reportar una alarma de la zona 1, el formato de identificación de contacto también podrá reportar el tipo de alarma, como por ejemplo, entrada / salida de alarma en la zona 1.

Si opción de **ID (Identificación) de contacto envía códigos de informe automático** sea seleccionada, el panel generará automáticamente un código de informe para cada evento. Esos identificadores son listados en el Apéndice A. Si la opción Automatic Contact ID (Identificación automática del contacto) no fuere seleccionada, los códigos de informe deben programarse. La inserción de 2 dígitos determina el tipo de alarma. El panel generará automáticamente todas las otras informaciones, incluyendo el número de zona.

NOTE: Si la opción de identificación automática del contacto sea seleccionada, el panel generará automáticamente todos los números de zona y códigos de acceso, eliminando la necesidad de programar esos ítems.

NOTE: El número de zona para eventos de batería con poca carga y falla de zona no serán identificados cuando la opción de identificación de contacto programado sea utilizada.

Si la opción de **identificación de contacto utilizando los códigos de informe automático** estuviere habilitada, el panel operará como sigue:

- Si un código de informe de evento estuviere programado como [00], el panel no intentará llamar la estación central.
- Si el código de informe para un evento estuviere programado como cualquier opción entre [01] a [FF], el panel generará automáticamente la zona o accederá el número del código. Ver el Apéndice A para ver una lista de códigos que se transmitirán.

Si la opción de **identificación del contacto utiliza códigos de informe programados** estuviere habilitada, el panel operará como sigue:

- Si un código de informe de evento estuviere programado como [00] ó [FF], el panel no intentará llamar la estación central.

- Si el código de informe para un evento estuviere programado como cualquier opción entre [01] a [FE], el panel enviará el código de informe programado.
- Los números de cuenta deberán ser de cuatro dígitos.
- Si el dígito "0" consta en el número de la cuenta, sustituya el dígito HEX 'A' por '0'.
- Todos los códigos de informe deberán ser de dos dígitos.
- Si el dígito '0' consta en el código de informe, sustituya el dígito HEX 'A' por '0'.
- Para evitar que el panel envíe un informe de un evento, programe el código de informe para el evento como [00] ó [FF].

NOTE: Ese formato de comunicación no puede ser seleccionado si el Downlook fuere exigido.

Identificación automática envía
códigos de informe automáticos Sección [381], opción [7]

SIA (Nivel 2)

SIA es un formato especializado que comunicará las informaciones rápidamente utilizando el sistema FSK (Frequency Shift Keying [codificación de la conmutación de frecuencia]) envés de pulsos.

El formato SIA generará automáticamente el tipo de señal siendo transmitido como por ejemplo, hurto, pánico, etc. El código de informe de dos dígitos es utilizado para identificar la zona o el número del código de acceso.

NOTE: El formato SIA es utilizado si el Downlook fuere exigido.

Si el formato SIA fuere seleccionado, el panel puede programarse para generar automáticamente todas las zonas y números de códigos de acceso eliminando la necesidad de programar esos ítems.

Si la opción **SIA envía códigos de informe automáticos** estuviere habilitada, el panel operará como sigue:

1. Si el código de informe para un evento estuviere programado como [00], el panel no intentará llamar la estación central.
2. Si el código de informe para un evento estuviere programado como cualquier uno de [01] a [FF], el panel generará AUTOMATICAMENTE el número de la zona o del código de acceso.
3. Las zonas inhibidas siempre se identificarán cuando ocurra el cierre parcial del sistema.

Las opciones de reencaminado de llamada del comunicador pueden utilizarse para deshabilitar el informe de eventos como por ejemplo, aperturas/cierres. De la misma forma, si todos los códigos de informe de apertura/cierre fueren programados como [00], el panel no reportará.

Si la opción **SIA envía códigos de informe automáticos** estuviere deshabilitada, el panel operará como sigue:

1. Si el código de informe para un evento estuviere programado como [00] ó [FF] el panel no intentará llamar la estación central.
2. Si el código de informe para un evento estuviere programado como cualquier opción de [01] a [FE], el panel enviará el código de informe programado.
3. Las zonas inhibidas no se identificarán cuando ocurra el cierre parcial del sistema.

NOTE: Si el Downlook fuere utilizado, no programe el segundo número de teléfono para el formato de código de informe SIA (sección [360]) si la opción de código de informe automático estuviere habilitada (sección [381]).

NOTE: El número de zona para eventos de batería con poca carga y falla de zona no se identificará cuando el sistema SIA programado sea utilizado.

SIA envía códigos de informe automático Sección [381], opción [3]

Opciones de encaminamiento de la llamada del comunicador . . .

Sección [351] a [376]

Identificadores SIA Apéndice A

Marcado residencial

Si el marcado residencial estuviere programado u ocurre un evento programado para comunicarse, el panel dimensionará la línea y marcará el(los) número(s) de teléfono apropiado(s). Una vez que el marcado sea completado, el panel emitirá un tono de ID (Identificación) y esperará por un handshake (presione la tecla 1, 2, 3, 4, 5, 6, 7, 8, 9, 0, * ó # de cualquier teléfono). El panel esperará el handshake durante la acción del temporizador **Post Dial Wait for Handshake (Espera**

post-marcado por handshake). Después que el panel recibe el handshake, el emitirá un tono de alarma por la línea telefónica durante 20 segundos. Si varias alarmas ocurren al mismo tiempo, solamente una llamada se hará para cada número de teléfono que el panel estuviere programado para llamar.

Opciones de encaminamiento de la llamada del comunicador

Sección [361] a [368]

Formato de línea privada

El formato de **línea privada** permite la comunicación de alarmas de zona directamente a un usuario a través de una línea telefónica. Cuando ocurre un evento que el panel estuviere programado para comunicar, el panel dimensionará la línea y marcará el(los) número(s) de teléfono programado. El panel emitirá una señal audible doble en la línea a cada 3 segundos. ello indicará al destinatario de la llamada que el panel de control está llamando.

El usuario deberá confirmar la llamada presionando la tecla 1, 2, 3, 4, 5, 6, 7, 8, 9, 0, * ó # de cualquier teléfono de marcado por tono. El panel esperará por esa confirmación durante la acción del temporizador **Post Dial Wait for Handshake (Espera post-marcado por handshake)**.

El panel indicará cual zona está en alarma anunciando un número correspondiente de señales audibles (por ejemplo, tres señales audibles para la zona 3). El usuario deberá presionar una tecla (1, 2, 3, 4, 5, 6, 7, 8, 9, 0, * ó #) para confirmar la alarma. Si el panel tuviere otra alarma por comunicarse, el emitirá un número correspondiente de señales audibles para la nueva zona bajo alarma. El usuario deberá presionar una tecla para confirmar la señal. Cuando no hubiere alarmas adicionales, el panel terminará la llamada.

NOTE: Eventos no recibidos por la estación central debido a un FTC no serán transmitidos por el formato de línea privada.

Post Dial Wait for Handshake (Espera post-marcado por handshake)

Sección [161]

Formato Pager (Localizador)

La opción de **formato del comunicador** para el número de teléfono puede programarse para el formato Pager (Localizador). Si ocurre un evento y las opciones de **encaminamiento de la llamada del comunicador** encaminen la llamada a un número de teléfono con el formato Pager seleccionado, el panel intentará ejecutar la función "Pager" (Localizador).

Cuando un pager es llamado, dígitos extras serán exigidos para hacerlo operar adecuadamente. Sigue una lista de dígitos hexadecimales y las funciones que ellos realizan:

- Hex [A] – no utilizado
- Hex [B] – simula la tecla [] en un teléfono con marcado por tonos
- Hex [E] – pausa de dos segundos
- Hex [C] – simula la tecla [#] en un teléfono con marcado por tonos
- Hex [F] – final del marcador del número de teléfono
- Hex [D] – fuerza el panel a buscar el tono de marcado

El panel intentará llamar el pager una vez. Tras marcar los dígitos del número de teléfono, el panel enviará un número de cuenta y reportar el código seguido por la tecla [#] (Hex [C]).

No habrá toque de retorno cuando el formato Pager es utilizado. El panel no tiene condiciones de confirmar si el pager fue llamado con éxito. Una falla en la comunicación del problema se generará solamente una vez que el número máximo de intentos haya sido logrado.

NOTE: The Pager Format cannot be used with the LINKS1000/ GSM1000 celular comunicador.

NOTE: No utilice el dígito C en el código de informe cuando utilice el formato Pager. En la mayoría de los casos, el dígito C se interpretará como un [#], que terminará la operación del Pager antes del término.

NOTE: Si el panel detecta un tono de ocupado, el intentará ejecutar la función Pager nuevamente. El ejecutará el número máximo de intentos programado en la sección [165]. El marcado forzado debe deshabilitarse cuando el formato Pager sea utilizado.

NOTE: Cuando el formato Pager es utilizado, usted debe programar dos dígitos hexadecimales y al final del número de teléfono.

Formatos de pulso

Dependiendo del formato de pulso seleccionado, el panel se comunicará utilizando:

- 3/1, 3/2, 4/1 ó 4/2
- Handshake de 1400 ó 2300 Hz
- 10 ó 20 bits por segundo
- No extendido

El dígito '0' no enviará pulsos y se utilizará como un filtro. Cuando números de cuenta son programados, dígitos cuatro dígitos. Cuando un número de cuenta de tres dígitos es programado, el cuarto dígito debe programarse como un '0' absoluto que actuará como un dígito de filtro.

Si un número de cuenta tiene un '0', sustituya un dígito HEX 'A' por el '0'. Ejemplos:

- número de cuenta de 3 dígitos [123] - programa [1230]
- número de cuenta de 3 dígitos [502] - programa [5A20]
- número de cuenta de 4 dígitos [4079] - programa [4A79]

Cuando códigos de informe sean programados, dos dígitos deben insertarse. Si son utilizados códigos de informe de un dígito, el segundo dígito debe programarse como un '0'. Si es transmitido un '0', sustituya un dígito HEX 'A' por '0'.

Ejemplos:

- código de informe de 1 dígito [3] - programa [30]
- código de informe de 2 dígitos [30] - programa [3A]

Para impedir que el panel reporte un evento, programe el código de informe para el evento como [00] ó [FF].

NOTE: Ese formato de comunicación no puede seleccionarse si fuere exigido el Downlook.

Formato Scantronics

Este es un formato DTMF que envía códigos de informe como:

- Un código de cuenta de 4 dígitos
- Ocho canales de informe de 1 dígito (código de evento)
- Un canal de status de 1 dígito

El software generará automáticamente un código para el evento basado en la programación de los grupos de encaminamiento de llamada.

| | Canales | | | | | | | |
|--------|---------------|---|--------|---|---|---|---|---|
| | 1 | 2 | 3 | 4 | 5 | 6 | 7 | 8 |
| aaaa | x | x | x | x | x | x | x | x |
| Cuenta | Evento Status | | | | | | | |
| Código | Código | | Código | | | | | |

Cuando usted programe los códigos de informe para zonas y eventos (secciones de programación [320]-[353]), prográmelos en el formato XY, donde:

X= canales 1-8Y= código de eventos (0-9)

Si su estación central utilizar un receptor Scantronics 5100, programe solamente números de 1 a 6 para el código de eventos.

Ejemplo: Si usted programa el código de alarma de la zona 3 como [31], el panel enviará el código 1 de evento en el canal 3. El panel enviará el número 5 para cada uno de los demás canales, de modo que el código de evento será semejante a:

5 5 1 5 5 5 5 5

El panel enviará el código de status (i) basado en el status de la zona:

7 = Alarmas, violaciones, restauraciones, aperturas y cierres

8 = Problema o restauración de problema

9 = Transmisión de prueba

Ejemplo: Si hubiere una alarma en la zona 3 el panel enviará:

a a a a 5 5 1 5 5 5 5 5 7

Para deshabilitar la comunicación para eventos específicos, programe '00' ó 'FF' para el código de informe.

Formato Robofon

El panel de control puede utilizar el formato de comunicación ROBOFON para transmitir los mensajes de alarma a un receptor. Cuando el panel actúe como marcador ROBOFON, el podrá recibir las siguientes señales ASCII utilizando la paridad IMPAR:

HANDSHAKE: 77 Hex, realmente recibido como F7 Hex.

ACK: 06 Hex, realmente recibido como 86 Hex.

NAK: 15 Hex, realmente recibido como 15 Hex.

Los datos son recibidos por el receptor con tonos de 1000 Hz a 20 ms/bit. Un "0" en el estándar de bits representa tono activado durante 20

ms, y un "1" en el estándar de bits representa el tono desactivado durante 20 ms. Los bytes de datos son transmitidos primeramente como Least-Significant-Bit (LSB) (Último bit significativo). Los datos son transmitidos en el siguiente formato:

S D1 D2 D3 D4 D5 D6 D7 D8 EXT CHKSUM

Donde:

| Datos | Descripción |
|---------|---|
| S | 55 hex, como señal de inicio. |
| D1 | 30 hex, como el primer dígito del código de cuenta. |
| D2 | 30 hex, como el segundo dígito del código de cuenta. |
| D3 a D6 | 3X hex, como los cuatro dígitos siguientes de los códigos de cuenta. X = 0 - 9 |
| D7 a D8 | 3X hex, como los dos dígitos de los códigos de informe. X = 0 - 9, A - F. |
| EXT | 03 hex, como el final de la señal de transmisión. |
| CHKSUM | YY, es XOR de D1 hasta D8 y enseguida XORed con EXT. |

El panel esperará el mando "Wait for Handshake" (Esperar por handshake) para el handshake inicial y esperará 20 segundos por cualquier handshake subsiguiente durante la misma llamada telefónica.

FSK de 200 baudios (CESA)

Ese formato transmite con LSB primeramente en la transmisión de datos utilizando 1 bit de partida, 8 bits de datos y 2 bits de parada (sin paridad).

La información transmitida es como sigue:

- Código de cuenta de cinco dígitos decimales
- Identificador de evento de un dígito
- Número de zona de dos dígitos (00-99)
- Ocho ceros (filtro)

Después que el panel marque, ese formato esperará por un handshake FSK de 960 ms en 1850 Hz durante 15 ms, 1650 Hz durante 15 ms y 1850 Hz durante 15 ms nuevamente, repetidos 32 veces. El panel continuará para enviar ese portador a través de la emisión en 1180 Hz durante un período de 800 ms hasta 1 segundo, seguido por el evento utilizando 980 Hz para una marca (1) y 1180 para un espacio (0) en 200 baudios. El panel enviará exactamente la misma transmisión dos veces en una filera con una pausa de 600-800 ms. Si las dos transmisiones combinan exactamente, el receptor generará la confirmación proporcionando al panel la misma plantilla FSK que el handshake. El panel podrá entonces terminar la llamada, o repetir el proceso indefinidamente hasta que no haya más eventos por transmitirse.

En el caso que dos transmisiones no combinen, el panel hará la retransmisión una vez si ninguna despedida es recibida tras tres segundos. El panel repetirá ese procedimiento en el total de cinco veces antes de contar la filera como un intento con falla.

El identificador de eventos puede representar uno de los siguientes eventos:

- 0 = Evento de audio – hablar / oír (cualquier tipo de evento)
- 1 = Nuevo evento (alarma, violación, problema, etc.)
- 2 = Restauración de evento (restauración de alarma, de batería con poca carga, etc.)

Hay una opción en la sección [381], opción 5 ON (ACTIVADO), que permite que los identificadores para 1 arme (cierres) y 2 desarmes (aperturas) sean invertidos.

Esta es una lista de los caracteres hexadecimales que son realmente transmitidos por ese formato y cuales números ellos representan:

| Transmitido | Valor | Transmitido | Valor |
|-------------|-------|-------------|-------|
| 9E | 0 | 8A | 5 |
| 8E | 1 | 92 | 6 |
| 96 | 2 | 82 | 7 |
| 86 | 3 | 9C | 8 |
| 9A | 4 | 8C | 9 |

NOTE: El evento de audio – hablar / oír sobrepone cualquier otro identificador de evento.

Los cinco primeros dígitos de los códigos de cuenta deben utilizarse para la operación adecuada.

Monitoreo de la línea telefónica (TLM)

Cuando la opción de **habilitar TLM** sea seleccionada, el panel supervisará la línea telefónica e indicará una condición de problema si la línea telefónica estuviere desconectada.

Si la opción de habilitar TLM estuviere ACTIVADA, el panel verificará la línea telefónica a cada 10 segundos. Si la tensión de la línea telefónica fuere menor que 3V para el número de verificaciones programadas en la sección **Retardo de problema de TLM**, el panel reportará un problema de TLM. El número estándar de verificaciones es 10. Marque un número entre (000) a (255) en la sección Retardo del problema de TLM para cambiar el número de verificaciones antes que el problema TLM sea reportado. La programación de un retardo significa que una interrupción momentánea de la línea telefónica no causará una condición de problema.

Si la opción de **señales sonoras de problema de TLM Cuando armado** estuviere habilitada, el panel indicará un problema TLM en el teclado mientras el sistema estuviere armado. Para activar la salida de la campanilla en el caso de un problema de TLM mientras o sistema está armado, a opción de **TLM audible (Campanilla) Cuando armado** debe ser seleccionada.

Cuando a condición de problema for restaurada, o panel pode enviar un código de informe de **restauración de TLM**. Quaisquier eventos que occorrem mientras la línea telefónica estuviere desactivada también se comunicarán. Si un comunicador alternativo estuviere siendo utilizado, el panel podrá programarse para reportar un **código de informe de problema de TLM**.

INSTRUCCIONES DE SEGURIDAD PARA EL PERSONAL DE MANTENIMIENTO

ADVERTENCIA: EXISTEN INSTRUCCIONES BÁSICAS DE SEGURIDAD DE DEBEN SEGUIRSE SIEMPRE QUE SE UTILICE EL EQUIPO CONECTADO A LA RED TELEFÓNICA. CONSULTE LAS INSTRUCCIONES DE SEGURIDAD QUE ACOMPAÑAN A ESTE PRODUCTO; GUÁRDELAS PARA FUTURAS CONSULTAS. INDIQUE AL USUARIO FINAL LAS PRECAUCIONES DE SEGURIDAD QUE DEBEN ADOPTARSE PARA UTILIZAR ESTE EQUIPO.

Selección del lugar adecuado para el controlador de alarma

Utilice la lista siguiente como guía para localizar un lugar adecuado para este equipo:

- Sitúe el panel de control junto a una toma telefónica y a una toma de corriente.
- Elija un lugar exento de vibraciones e impactos.
- Coloque el controlador de alarma en una superficie lisa y estable y siga las instrucciones de instalación.

NO instale el aparato en zonas de paso de personas que puedan pisar los cables del circuito secundario.

NO conecte el controlador de alarma a tomas eléctricas del mismo circuito que otros aparatos de gran potencia.

NO elija un lugar en el que el controlador de alarma quede expuesto directamente a la luz solar, calor excesivo, humedad, vapores, productos químicos o polvo.

NO instale el aparato cerca del agua. (p.ej. bañera, lavabo, fregadero/pila de lavar, en un sótano húmedo o cerca de piscinas, etc.)

NO instale el dispositivo ni sus accesorios en lugares con riesgo de explosión.

NO conecte el controlador de alarma a tomas de corriente controladas por interruptores o temporizadores automáticos.

EVITE las fuentes de interferencias radioeléctricas.

EVITE montar el aparato cerca de calentadores, aparatos de aire acondicionado, ventiladores o frigoríficos.

EVITE colocar este dispositivo cerca o encima de grandes objetos metálicos (p.ej. montantes metálicos para pared).

Precauciones de seguridad necesarias durante la instalación

- **NUNCA** instale este aparato o el cableado de teléfono durante una tormenta eléctrica.
- **NUNCA** toque cables telefónicos o terminales sin aislamiento a menos que la línea telefónica haya sido desconectada de la interfaz de red.
- Asegúrese de que los cables queden dispuestos de modo que no se produzcan accidentes. Los cables conectados no deben someterse a excesivo esfuerzo mecánico.
- Emplee el transformador suministrado con las versiones de conexión directa.

ADVERTENCIA (Sólo para versiones con conexión directa)

ESTE DISPOSITIVO NO DISPONE DE INTERRUPTOR DE ENCENDIDO/APAGADO. EL CONECTOR DE LA FUENTE DE ALIMENTACIÓN FUNCIONA COMO DISPOSITIVO DE DESCONEXIÓN EN CASO DE QUE EL APARATO DEBA DESCONECTARSE RÁPIDAMENTE. ES IMPRESCINDIBLE QUE NUNCA SE BLOQUEE EL ACCESO AL ENCHUFE DE CORRIENTE Y A LA CORRESPONDIENTE TOMA/CONEXIÓN DE RED ELÉCTRICA.

La fuente de alimentación debe ser de Clase II, A PRUEBA DE FALLOS con aislamiento doble o reforzado entre el circuito PRIMARIO y SECUNDARIO y la CARCASA y debe estar homologado por las autoridades locales. Se respetar à la normativa nacional vigente relativa al cableado.

Garantía Limitada

Digital Security Controls garantiza al comprador original que por un periodo de doce meses desde la fecha de compra, el producto está libre de defectos en materiales y hechura en uso normal. Durante el periodo de la garantía, Digital Security Controls, decide sí o no, reparará o reemplazará cualquier producto defectuoso devolviendo el producto a su fábrica, sin costo por labor y materiales. Cualquier repuesto o pieza reparada está garantizada por: el resto de la garantía original o noventa (90) días, cualquiera de las dos opciones de mayor tiempo. El propietario original debe notificar puntualmente a Digital Security Controls por escrito que hay un defecto en material o hechura, tal aviso escrito debe ser recibido en todo evento antes de la expiración del periodo de la garantía. No hay absolutamente ningún tipo de garantía sobre software y todos los productos de software son vendidos como una licencia de usuario bajo los términos del contrato de licencia del software incluido con el producto. El comprador asume toda responsabilidad por la apropiada selección, instalación, operación y mantenimiento de cualquier producto comprado a DSC. La garantía de los productos hechos a medida alcanzan solamente a aquellos productos que no funcionen al momento de la entrega. En tales casos, DSC puede reemplazarlos o acreditarlos, a opción de DSC.

Garantía Internacional

La garantía para los clientes internacionales es la misma que para cualquier cliente de Canadá y los Estados Unidos, con la excepción que Digital Security Controls no será responsable por cualquier costo aduanero, impuestos o VAT que puedan ser aplicados.

Procedimiento de la Garantía

Para obtener el servicio con esta garantía, por favor devuelva el(los) artículo(s) en cuestión, al punto de compra. Todos los distribuidores autorizados tienen un programa de garantía. Cualquiera que devuelva los artículos a Digital Security Controls, debe primero obtener un número de autorización. Digital Security Controls, no aceptará ningún cargamento de devolución sin que haya obtenido primero el número de autorización.

Condiciones para Cancelar la Garantía

Esta garantía se aplica solamente a defectos en partes y en hechura concerniente al uso normal. Esta no cubre:

- daños incurridos en el manejo de envío o cargamento
- daños causados por desastres tales como incendio, inundación, vientos, terremotos o rayos eléctricos.
- daños debido a causas más allá del control de Digital Security Controls, tales como excesivo voltaje, choque mecánico o daño por agua.
- daños causados por accoplamientos no autorizados, alteraciones, modificaciones u objetos extraños.
- daños causados por periféricos (al menos que los periféricos fueron suministrados por Digital Security Controls);
- defectos causados por falla en el suministro o ambiente apropiado para la instalación de los productos;
- daños causados por el uso de productos, para propósitos diferentes, para los cuales fueron designados;
- daño por mantenimiento no apropiado;
- daño ocasionado por otros abusos, mal manejo o una aplicación no apropiada de los productos.

Ítems no cubiertos por la Garantía

Además de los ítems que cancelan la Garantía, los siguientes ítems no serán cubiertos por la Garantía: (i) costo de flete hasta el centro de reparación; (ii) los productos que no sean identificados con la etiqueta de producto de DSC y su número de lote o número de serie; (iii) los productos que hayan sido desensamblados o reparados de manera tal que afecten adversamente el funcionamiento o no permitan la adecuada inspección o pruebas para verificar cualquier reclamo de garantía. Las tarjetas o etiquetas de acceso devueltas para su reemplazo bajo la garantía, serán acreditadas o reemplazadas a opción de DSC. Los productos no cubiertos por la presente garantía, o de otra manera fuera de la garantía debido al transcurso del tiempo, mal uso o daño, serán evaluados y se procederá una estimación para la reparación. No se realizará ningún trabajo de reparación hasta que una orden de compra válida enviada por el Cliente sea recibida y un número de Autorización de Mercadería Devuelta (RMA) sea emitido por el Servicio al Cliente de DSC.

La responsabilidad de Digital Security Controls, en la falla para reparar el producto bajo esta garantía después de un número razonable de intentos será limitada a un reemplazo del producto, como el remedio exclusivo para el rompimiento de la garantía. Bajo ninguna circunstancias Digital Security Controls, debe ser responsable por cualquier daño especial, incidental o consiguiente basado en el rompimiento de la garantía, rompimiento de contrato, negligencia, responsabilidad estricta o cualquier otra teoría legal. Tales daños deben incluir, pero no ser limitados a, pérdida de ganancias, pérdida de productos o cualquier equipo asociado, costo de capital, costo de sustitutos o reemplazo de equipo, facilidades o servicios, tiempo de inactividad, tiempo del comprador, los reclamos de terceras partes, incluyendo clientes, y perjuicio a la propiedad. Las leyes de algunas jurisdicciones limitan o no permiten la renuncia de daños consecuentes. Si las leyes de dicha jurisdicción son aplicables sobre cualquier reclamo por o en contra de DSC, las limitaciones y renunciaciones aquí contenidas serán las de mayor alcance permitidas por la ley. Algunos estados no permiten la exclusión o limitación de daños incidentales o consecuentes, en tal caso lo arriba mencionado puede no ser aplicable a Ud.

Renuncia de Garantías

Esta garantía contiene la garantía total y debe prevalecer sobre cualquiera otra garantía y todas las otras garantías, ya sea expresada o implicada (incluyendo todas las garantías implicadas en la mercancía o fijada para un propósito en particular) Y todas las otras obligaciones o responsabilidades por parte de Digital Security Controls Digital Security Controls, no asume o autoriza a cualquier otra persona para que actúe en su representación, para modificar o cambiar esta garantía, ni para asumir cualquier otra garantía o responsabilidad concerniente a este producto.

Esta renuncia de garantía y garantía limitada son regidas por el gobierno y las leyes de la provincia de Ontario, Canadá.

ADVERTENCIA: Digital Security Controls, recomienda que todo el sistema sea completamente probado en forma regular. Sin embargo, a pesar de las pruebas frecuentes, y debido a, pero no limitado a, sabotaje criminal o interrupción eléctrica, es posible que este producto falle en trabajar como es esperado.

Cierre del Instalador

Cualquier producto regresado a DSC con la opción de Cierre del Instalador habilitada y ninguna otra falla aparente estará sujeto a cargos por servicio.

Reparaciones Fuera de la Garantía

Digital Security Controls, en su opción reemplazará o reparará los productos por fuera de la garantía que sean devueltos a su fábrica de acuerdo a las siguientes condiciones. Cualquiera que esté regresando los productos a Digital Security Controls, debe primero obtener un número de autorización. Digital Security Controls, no aceptará ningún cargamento sin un número de autorización primero.

Los productos que Digital Security Controls, determine que son reparables serán reparados y regresados. Un cargo fijo que Digital Security Controls, ha predeterminado y el cual será revisado de tiempo en tiempo, se exige por cada unidad reparada.

Los productos que Digital Security Controls, determine que no son reparables serán reemplazados por el producto más equivalente disponible en ese momento. El precio actual en el mercado del producto de reemplazo se cobrará por cada unidad que se reemplace.

ADVERTENCIA

POR FAVOR LEA CUIDADOSAMENTE

Nota para los Instaladores

Esta advertencia contiene información vital. Para el único individuo en contacto con el sistema del usuario, es su responsabilidad tratar a cada artículo en esta advertencia para la atención a los usuarios de este sistema.

Fallas del Sistema

El sistema ha sido cuidadosamente diseñado para ser tan efectivo como sea posible. Hay circunstancias, sin embargo, incluyendo incendio, robo u otro tipo de emergencias donde no podrá proveer protección. Cualquier sistema de alarma o cualquier tipo puede ser comprometido deliberadamente o puede fallar al operar como se espera por una cantidad de razones. Algunas pero no todas pueden ser:

Instalación Inadecuada

Un sistema de seguridad debe ser instalado correctamente en orden para proporcionar una adecuada protección. Cada instalación debe ser evaluada por un profesional de seguridad, para asegurar que todos los puntos y las áreas de acceso están cubiertas. Cerraduras y enganches en ventanas y puertas deben estar seguras y operar como está diseñado. Ventanas, puertas, paredes, cielo rasos y otros materiales del local deben poseer suficiente fuerza y construcción para proporcionar el nivel de protección esperado. Una reevaluación se debe realizar durante y después de cualquier actividad de construcción. Una evaluación por el departamento de policía o bomberos es muy recomendable si este servicio está disponible.

Conocimiento Criminal

Este sistema contiene características de seguridad las cuales fueron conocidas para ser efectivas en el momento de la fabricación. Es posible que personas con intenciones criminales desarrollen técnicas las cuales reducen la efectividad de estas características. Es muy importante que el sistema de seguridad se revise periódicamente, para asegurar que sus características permanezcan efectivas y que sean actualizadas o reemplazadas si se ha encontrado que no proporcionan la protección esperada.

Acceso por Intrusos

Los intrusos pueden entrar a través de un punto de acceso no protegido, burlar un dispositivo de sensor, evadir detección moviéndose a través de un área de cubrimiento insuficiente, desconectar un dispositivo de advertencia, o interferir o evitar la operación correcta del sistema.

Falla de Energía

Las unidades de control, los detectores de intrusión, detectores de humo y muchos otros dispositivos de seguridad requieren un suministro de energía adecuada para una correcta operación. Si un dispositivo opera por baterías, es posible que las baterías fallen. Aún si las baterías no han fallado, estas deben ser cargadas, en buena condición e instaladas correctamente. Si un dispositivo opera por corriente CA, cualquier interrupción, aún lenta, hará que el dispositivo no funcione mientras no tiene energía. Las interrupciones de energía de cualquier duración son a menudo acompañadas por fluctuaciones en el voltaje lo cual puede dañar equipos electrónicos tales como sistemas de seguridad. Después de que ocurre una interrupción de energía, inmediatamente conduzca una prueba completa del sistema para asegurarse que el sistema esté funcionando como es debido.

Falla en Baterías Reemplazables

Los transmisores inalámbricos de este sistema han sido diseñados para proporcionar años de duración de la batería bajo condiciones normales. La esperada vida de duración de la batería, es una función de el ambiente, el uso y el tipo del dispositivo. Las condiciones ambientales tales como la exagerada humedad, altas o bajas temperaturas, o cantidades de oscilaciones de temperaturas pueden reducir la duración de la batería. Mientras que cada dispositivo de transmisión tenga un monitor de batería bajo el cual identifica cuando la batería necesita ser reemplazada, este monitor puede fallar al operar como es debido. Pruebas y mantenimiento regulares mantendrán el sistema en buenas condiciones de funcionamiento.

Compromiso de los Dispositivos de Frecuencia de Radio (Inalámbricos)

Las señales no podrán alcanzar el receptor bajo todas las circunstancias las cuales incluyen objetos metálicos colocados en o cerca del camino del radio o interferencia deliberada y otra interferencia de señal de radio inadvertida.

Usuarios del Sistema

Un usuario no podrá operar un interruptor de pánico o emergencias posiblemente debido a una inhabilidad física permanente o temporal, incapaz de alcanzar el dispositivo a tiempo, o no está familiarizado con la correcta operación. Es muy importante que todos los usuarios del sistema sean entrenados en la correcta operación del sistema de alarma y que ellos sepan como responder cuando el sistema indica una alarma.

Detectores de Humo

Los detectores de humo, que son una parte del sistema, pueden no alertar correctamente a los ocupantes de un incendio por un número de razones, algunas son las siguientes. Los detectores de humo pueden haber sido instalados o ubicados incorrectamente. El humo no puede ser capaz de alcanzar los detectores de humo, como cuando el fuego es en la chimenea, paredes o techos, o en el otro lado de las puertas cerradas. Los detectores de humo no pueden detectar humo de incendios en otros niveles de la residencia o edificio.

Cada incendio es diferente en la cantidad de humo producida y la velocidad del incendio. Los detectores de humo no pueden detectar igualmente bien todos los tipos de incendio. Los detectores de humo no pueden proporcionar una advertencia rápidamente de incendios causados por descuido o falta de seguridad como el fumar en cama, explosiones violentas, escape de gas, el incorrecto almacenamiento de materiales de combustión, circuitos eléctricos sobrecargados, el juego con fósforos por parte de los niños o un incendio provocado.

Aún si el detector de humo funciona como está diseñado, pueden haber circunstancias donde hay insuficiente tiempo de advertencia para permitir a los ocupantes escapar a tiempo para evitar heridas o muerte.

Detectores de Movimiento

Los detectores de movimiento solamente pueden detectar movimiento dentro de las áreas designadas como se muestra en las respectivas instrucciones de instalación. Los detectores de movimiento no pueden discriminar entre intrusos y los que habitan el local o residencia. Los detectores de movimiento no proporcionan un área de protección volumétrica. Éstos poseen múltiples rayos de detección y el movimiento solamente puede ser detectado en áreas no obstruidas que están cubiertas por estos rayos. Ellos no pueden detectar movimiento que ocurre detrás de las paredes, cielo rasos, pisos, puertas cerradas, separaciones de vidrio, puertas o ventanas de vidrio. Cualquier clase de sabotaje ya sea intencional o sin intención tales como encubrimiento, pintando o regando cualquier tipo de material en los lentes, espejos, ventanas o cualquier otra parte del sistema de detección perjudicará su correcta operación.

Los detectores de movimiento pasivos infrarrojos operan detectando cambios en la temperatura. Sin embargo su efectividad puede ser reducida cuando la temperatura del ambiente aumenta o disminuye de la temperatura del cuerpo o si hay orígenes intencionales o sin intención de calor en o cerca del área de detección. Algunos de los orígenes de calor pueden ser calentadores, radiadores, estufas, asadores, chimeneas, luz solar, ventiladores de vapor, alumbrado y así sucesivamente.

Dispositivos de Advertencia

Los dispositivos de advertencia, tales como sirenas, campanas, bocina, o estroboscópicos no podrán alertar o despertar a alguien durmiendo si hay una puerta o pared intermedio. Si los dispositivos de advertencia están localizados en un nivel diferente de la residencia o premisas, por lo tanto es menos posible que los ocupantes puedan ser advertidos o despertados. Los dispositivos de advertencia audible pueden ser interferidos por otros orígenes de ruidos como equipos de sonido, radios, televisión, acondicionadores de aire u otros electrodomésticos., o el tráfico. Los dispositivos de advertencia audible, inclusive de ruido fuerte, pueden no ser escuchados por personas con problemas del oído.

Líneas Telefónicas

Si las líneas telefónicas son usadas para transmitir alarmas, ellas puedan estar fuera de servicio u ocupadas por cierto tiempo. También un intruso puede cortar la línea o sabotear su operación por medios más sofisticados lo cual sería de muy difícil la detección.

Tiempo Insuficiente

Pueden existir circunstancias cuando el sistema funcione como está diseñado, y aún los ocupantes no serán protegidos de emergencias debido a su inhabilidad de responder a las advertencias en cuestión de tiempo. Si el sistema es super-sensado, la respuesta puede no ocurrir a tiempo para proteger a los ocupantes o sus pertenencias.

Falla de un Componente

A pesar que todos los esfuerzos que se han realizado para hacer que el sistema sea lo más confiable, el sistema puede fallar en su función como se ha diseñado debido a la falla de un componente.

Prueba Incorrecta

La mayoría de los problemas que evitan que un sistema de alarma falle en operar como es debido puede ser encontrada por medio de pruebas y mantenimiento regular. Todo el sistema debe ser probado semanalmente e inmediatamente después de una intrusión, un intento de intrusión, incendio, tormenta, terremoto, accidente o cualquier clase de actividad de construcción dentro o fuera de la premisa. La prueba debe incluir todos los dispositivos de sensor, teclados, consolas, dispositivos para indicar alarmas y otros dispositivos operacionales que sean parte del sistema.

Seguridad y Seguro

A pesar de sus capacidades, un sistema de alarma no es un sustituto de un seguro de propiedad o vida. Un sistema de alarma tampoco es un sustituto para los dueños de la propiedad, inquilinos, u otros ocupantes para actuar prudentemente a prevenir o minimizar los efectos dañinos de una situación de emergencia.

IMPORTANTE – LEA ATENTAMENTE: el Software DSC comprado con o sin Productos y Componentes tiene marca registrada y es adquirido bajo los siguientes términos de licencia:

- Este Acuerdo de Licencia de Usuario Final (End-User License Agreement — “EULA”) es un acuerdo legal entre Usted (la compañía, individuo o entidad que ha adquirido el Software y cualquier Hardware relacionado) y Digital Security Controls, una división de Tyco Safety Products Canada Ltd. (“DSC”), el fabricante de los sistemas de seguridad integrados y programador del software y de todos los productos o componentes relacionados (“HARDWARE”) que usted ha adquirido.
- Si el producto de software DSC (“PRODUCTO DE SOFTWARE” o “SOFTWARE”) necesita estar acompañado de HARDWARE y NO está acompañado de nuevo HARDWARE, usted no puede usar, copiar o instalar el PRODUCTO DE SOFTWARE. El PRODUCTO DE SOFTWARE incluye software y puede incluir medios asociados, materiales impresos y documentación “en línea” o electrónica.
- Cualquier software provisto con el PRODUCTO DE SOFTWARE que esté asociado a un acuerdo de licencia de usuario final separado es licenciado a Usted bajo los términos de ese acuerdo de licencia.
- Al instalar, copiar, realizar la descarga, almacenar, acceder o, de otro modo, usar el PRODUCTO DE SOFTWARE, Usted se somete incondicionalmente a los límites de los términos de este EULA, incluso si este EULA es una modificación de cualquier acuerdo o contrato previo. Si no está de acuerdo con los términos de este EULA, DSC no podrá licenciarle el PRODUCTO DE SOFTWARE y Usted no tendrá el derecho de usarlo.

LICENCIA DE PRODUCTO DE SOFTWARE

El PRODUCTO DE SOFTWARE está protegido por leyes de derecho de autor y acuerdos de derecho de autor, así como otros tratados y leyes de propiedad intelectual. El PRODUCTO DE SOFTWARE es licenciado, no vendido.

1. CONCESIÓN DE LICENCIA. Este EULA le concede los siguientes derechos:

- (a) Instalación y uso del software – Para cada licencia que Usted adquiere, Usted puede instalar tan sólo una copia del PRODUCTO DE SOFTWARE.
- (b) Almacenamiento/Usó en red – El PRODUCTO DE SOFTWARE no puede ser instalado, accedido, mostrado, ejecutado, compartido o usado al mismo tiempo desde diferentes ordenadores, incluyendo una estación de trabajo, terminal u otro dispositivo electrónico (“Dispositivo”). En otras palabras, si Usted tiene varias estaciones de trabajo, Usted tendrá que adquirir una licencia para cada estación de trabajo donde usará el SOFTWARE.
- (c) Copia de seguridad – Usted puede tener copias de seguridad del PRODUCTO DE SOFTWARE, pero sólo puede tener una copia por licencia instalada en un momento determinado. Usted puede usar la copia de seguridad solamente para propósitos de archivo. Excepto del modo en que está expresamente previsto en este EULA, Usted no puede hacer copias del PRODUCTO DE SOFTWARE de otro modo, incluyendo los materiales impresos que acompañan al SOFTWARE.

2. DESCRIPCIÓN DE OTROS DERECHOS Y LIMITACIONES

- (a) Limitaciones en Ingeniería Reversa, Descompilación y Desmontado – Usted no puede realizar ingeniería reversa, descompilar o desmontar el PRODUCTO DE SOFTWARE, excepto y solamente en la medida en que dicha actividad esté expresamente permitida por la ley aplicable, no obstante esta limitación. Usted no puede realizar cambios ni modificaciones al Software, sin el permiso escrito de un oficial de DSC. Usted no puede eliminar avisos de propiedad, marcas o etiquetas del Producto de Software. Usted debería instituir medidas razonables que aseguren el cumplimiento de los términos y condiciones de este EULA.
- (b) Separación de los Componentes – El PRODUCTO DE SOFTWARE se licencia como un producto único. Sus partes componentes no pueden ser separadas para el uso en más de una unidad de HARDWARE.
- (c) Producto ÚNICO INTEGRADO – Si usted adquirió este SOFTWARE con HARDWARE, entonces el PRODUCTO DE SOFTWARE está licenciado con el HARDWARE como un producto único integrado. En este caso, el PRODUCTO DE SOFTWARE puede ser usado solamente con el HARDWARE, tal y como se establece más adelante en este EULA.
- (d) Alquiler – Usted no puede alquilar, prestar o arrendar el PRODUCTO DE SOFTWARE. No puede disponibilizarlo a terceros ni colgarlo en un servidor o una página web.
- (e) Transferencia de Producto de Software – Usted puede transferir todos sus derechos bajo este EULA sólo como parte de una venta permanente o transferencia del HARDWARE, desde que Usted no retenga copias y transfiera todo el PRODUCTO DE SOFTWARE (incluyendo todas las partes componentes, los materiales impresos y mediáticos y cualquier actualización y este EULA) y desde que el receptor esté conforme con los términos de este EULA. Si el PRODUCTO DE SOFTWARE es una actualización, cualquier transferencia debe incluir también todas las versiones previas del PRODUCTO DE SOFTWARE.
- (f) Término - Sin perjuicio de cualesquiera otros derechos, DSC puede terminar este EULA si Usted negligencia el cumplimiento de los términos y condiciones de este EULA. En tal caso,

usted debe destruir todas las copias del PRODUCTO DE SOFTWARE y todas sus partes componentes.

- (g) Marcas registradas – Este EULA no le concede ningún derecho conectado con ninguna de las marcas registradas de DSC o de sus proveedores.

3. DERECHOS DE AUTOR

Todos los derechos de título y propiedad intelectual en este y relativos a este PRODUCTO DE SOFTWARE (incluyendo, pero no limitándose a todas las imágenes, fotografías y textos incorporados al PRODUCTO DE SOFTWARE), los materiales impresos que acompañan, y todas las copias del PRODUCTO DE SOFTWARE, son propiedad de DSC o de sus proveedores. Usted no puede copiar los materiales impresos que acompañan al PRODUCTO DE SOFTWARE. Todos los títulos y derechos de propiedad intelectual en y relativos al contenido que pueden ser accedidos a través del uso del PRODUCTO DE SOFTWARE son de propiedad de su respectivo propietario de contenido y pueden estar protegidos por derechos de autor u otros tratados y leyes de propiedad intelectual. Este EULA no le concede ningún derecho de usar tal contenido. Todos los derechos no expresamente concedidos por este EULA están reservados a DSC y sus proveedores.

4. RESTRICCIONES DE EXPORTACIÓN

Usted se compromete a no exportar o reexportar el PRODUCTO DE SOFTWARE a ningún país, persona o entidad sujeta a las restricciones de exportación de Canadá.

5. ELECCIÓN DE LEY

Este Acuerdo de Acuerdo de Licencia de Software se rige por las leyes de la Provincia de Ontario, Canadá.

6. ARBITRAJE

Todas las disputas que surjan con relación a este Acuerdo estarán determinadas por medio del arbitraje final y vinculante, de acuerdo con el *Arbitration Act*, y las partes acuerdan someterse a la decisión del árbitro. El lugar de arbitraje será Toronto, Canadá, y la lengua de arbitraje será el inglés.

7. GARANTÍA LIMITADA

- (a) SIN GARANTÍA -DSC PROVEE EL SOFTWARE “TAL COMO ES”, SIN GARANTÍA. DSC NO GARANTIZA QUE EL SOFTWARE SATISFARÁ SUS NECESIDADES O QUE TAL OPERACIÓN DEL SOFTWARE SERÁ ININTERRUPTA O LIBRE DE ERRORES.
- (b) CAMBIOS EN EL ENTORNO OPERATIVO - DSC no se responsabilizará de problemas causados por cambios en las características operativas del HARDWARE, o de problemas en la interacción del PRODUCTO DE SOFTWARE con SOFTWARE que no sea de DSC o con PRODUCTOS DE HARDWARE.
- (c) LIMITACIÓN DE RESPONSABILIDAD, CUOTA DE RIESGO DE LA GARANTÍA - EN CUALQUIER CASO, SI ALGUNA LEY IMPLICA GARANTÍAS O CONDICIONES NO ESTABLECIDAS EN ESTE ACUERDO DE LICENCIA, TODA LA RESPONSABILIDAD DE DSC BAJO CUALQUIER DISPOSICIÓN DE ESTE ACUERDO DE LICENCIA SE LIMITARÁ A LA MAYOR CANTIDAD YA PAGADA POR USTED PARA LICENCIAR EL PRODUCTO DE SOFTWARE Y CINCO DÓLARES CANADIENSES (CAD\$5.00), DEBIDO A QUE ALGUNAS JURISDICCIONES NO ACEPTAN LA EXCLUSIÓN O LIMITACIÓN DE LA RESPONSABILIDAD PARA DAÑOS CONSECUENTES O INCIDENTALES; LAS LIMITACIONES CITADAS PUEDEN NO APLICARSE A USTED.
- (d) EXENCIÓN DE LAS GARANTÍAS - ESTA GARANTÍA CONTIENE LA GARANTÍA COMPLETA Y ES VÁLIDA, EN LUGAR DE CUALQUIER OTRA GARANTÍA, YA EXPRESA O IMPLÍCITA (INCLUYENDO TODAS LAS GARANTÍAS IMPLÍCITAS DE MERCANTIBILIDAD O APTITUD PARA UN PROPÓSITO DETERMINADO) Y DE TODAS LAS OBLIGACIONES O RESPONSABILIDADES POR PARTE DE DSC. DSC NO CONCEDE OTRAS GARANTÍAS. DSC TAMPOCO ASUME NI AUTORIZA A NINGUNA OTRA PERSONA QUE PRETENDA ACTUAR EN SU NOMBRE PARA MODIFICAR O CAMBIAR ESTA GARANTÍA NI PARA ASUMIR PARA ELLA NINGUNA OTRA GARANTÍA O RESPONSABILIDAD RELATIVA A ESTE PRODUCTO DE SOFTWARE.
- (e) REPARACIÓN EXCLUSIVA Y LIMITACIÓN DE GARANTÍA - BAJO NINGUNA CIRCUNSTANCIA DSC SERÁ RESPONSABLE DE CUALQUIER DAÑO ESPECIAL, IMPREVISTO O CONSECUENTE O DAÑOS INDIRECTOS BASADOS EN INFRACCIÓN DE LA GARANTÍA, INFRACCIÓN DEL CONTRATO, NEGLIGENCIA, RESPONSABILIDAD Estricta o CUALQUIER OTRA TEORÍA LEGAL. TALES DAÑOS INCLUYEN, PERO NO SE LIMITAN, A PÉRDIDAS DE BENEFICIOS, PÉRDIDA DEL PRODUCTO DE SOFTWARE O CUALQUIER EQUIPO ASOCIADO, COSTE DE CAPITAL, COSTE DE SUSTITUCIÓN O REEMPLAZO DE EQUIPO, INSTALACIONES O SERVICIOS, DOWN TIME, TIEMPO DEL COMPRADOR, REIVINDICACIONES DE TERCEROS, INCLUYENDO CLIENTES, Y DAÑOS A LA PROPIEDAD.

ADVERTENCIA: DSC recomienda que se pruebe todo el sistema completamente de modo regular. Sin embargo, a pesar de las pruebas frecuentes, y debido a ellas, pero no limitado a las mismas, intento criminal de forzarlo o interrupción eléctrica, es posible que este PRODUCTO DE SOFTWARE falle con relación al desempeño esperado.

Hereby, DSC, declares that this device is in compliance with the essential requirements and other relevant provisions of Directive 1999/5/EC. The complete R&TTE Declaration of Conformity can be found at http://www.dsc.com/listings_index.aspx

(CZE) DSC jako výrobce prohlašuje, že tento výrobek je v souladu se všemi relevantními požadavky směrnice 1999/5/EC.

(DAN) DSC erklærer herved at denne komponenten overholder alle vigtige krav samt andre bestemmelser gitt i direktiv 1999/5/EC.

(DUT) Hierbij verklaart DSC dat dit toestel in overeenstemming is met de eisen en bepalingen van richtlijn 1999/5/EC.

(FIN) DSC vakuuttaa laitteen täyttävän direktiivin 1999/5/EC olennaiset vaatimukset.

(FRE) Par la présente, DSC déclare que ce dispositif est conforme aux exigences essentielles et autres stipulations pertinentes de la Directive 1999/5/EC.

(GER) Hierdurch erklärt DSC, daß dieses Gerät den erforderlichen Bedingungen und Voraussetzungen der Richtlinie 1999/5/EC entspricht.

(GRE) Δια του παρόντος, η DSC, δηλώνει ότι αυτή η συσκευή είναι σύμφωνη με τις ουσιώδεις απαιτήσεις και με όλες τις άλλες σχετικές αναφορές της Οδηγίας 1999/5/EC.

(ITA) Con la presente la Digital Security Controls dichiara che questo prodotto è conforme ai requisiti essenziali ed altre disposizioni rilevanti relative alla Direttiva 1999/05/CE.

(NOR) DSC erklærer at denne enheten er i samsvar med de grunnleggende krav og øvrige relevante krav i direktiv 1999/5/EF.

(POL) DSC oświadcza, że urządzenie jest w zgodności z zasadniczymi wymaganiami oraz pozostałymi stosownymi postanowieniami Dyrektywy 1999/5/WE.

(POR) Por este meio, a DSC, declara que este equipamento está em conformidade com os requisitos essenciais e outras determinações relevantes da Directiva 1999/5/EC.

(SPA) Por la presente, DSC, declara que este equipo está en conformidad con los requisitos esenciales y otros requisitos relevantes de la Directiva 1999/5/EC.

(SWE) DSC bekräftar härmed att denna apparat uppfyller de väsentliga kraven och andra relevanta bestämmelser i Direktivet 1999/5/EC.

Las marcas comerciales, logotipos y marcas de servicio que aparecen en este documento están registradas en los Estados Unidos (u otros países). Cualquier mal uso de las marcas está estrictamente prohibido y Tyco International Ltd. hará cumplir agresivamente sus derechos de propiedad intelectual con el mayor peso de la ley, incluida la prosecución de causa penal cuando sea necesario. Todas las marcas comerciales que no son propiedad de Tyco International Ltd. son propiedad de sus respectivos dueños y se utilizan con permiso o son permitidas bajo las leyes aplicables.

Los productos y sus especificaciones están sujetos a cambio sin previo aviso. El producto real puede variar a la imagen mostrada. No todos los productos incluyen todas las prestaciones. La disponibilidad varía según el país; póngase en contacto con su distribuidor.