

Guía de instalación rápida

Punto de acceso de montaje en techo



Escanee para

Guía de inicio del programa de asistencia al usuario (EAP)

Nota: El modelo EAP723 V2 se utiliza como ejemplo a lo largo de esta guía. Las imágenes pueden diferir del producto real.
 ©2025 TP-Link 710000026 REV2.0.0

Contenido del paquete



1x



1x



1x



2x

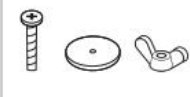

4x 4x 4x



4x 4x

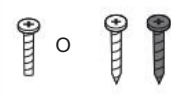

2x 2x 2x

Nota: Los accesorios pueden variar según la región.

Instalación

Opción 1

Montaje en techo (sobre una baldosa)

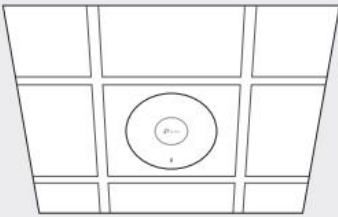

Opción 2

Montaje en techo (en una barra en T)

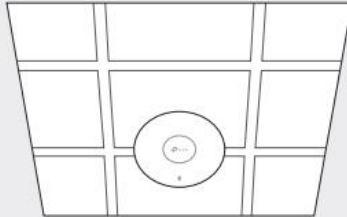

Opción 3

Montaje en pared

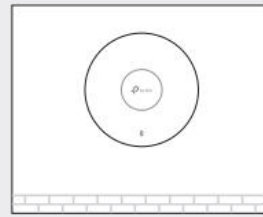

Opción 4

Montaje de la caja de conexiones



Opción 1

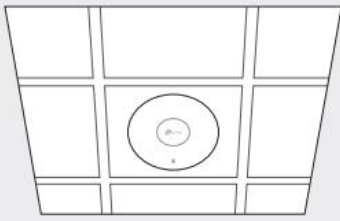

1x



4x 4x 4x

1

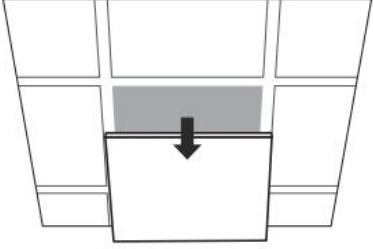

2

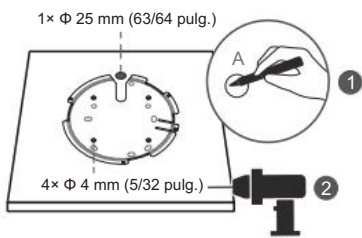

3

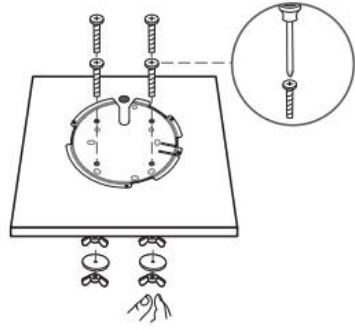

4

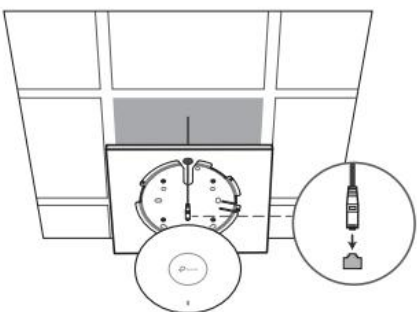

5

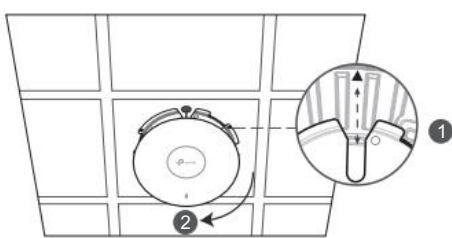

Opción 2

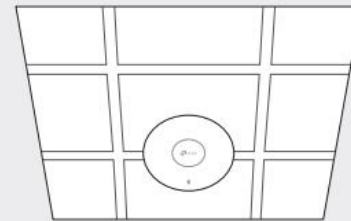

1x



2x

1

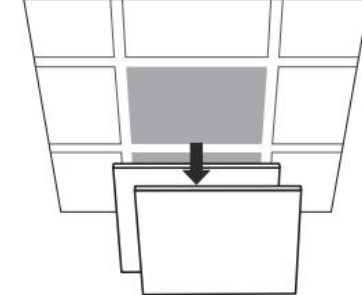

2

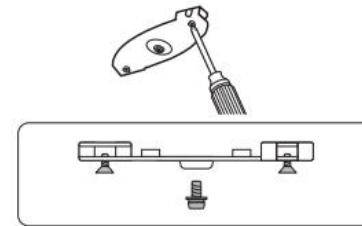

3

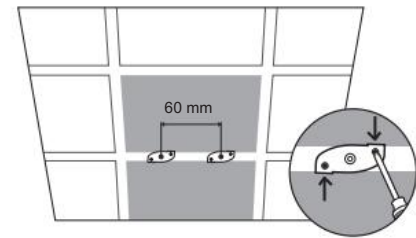

4

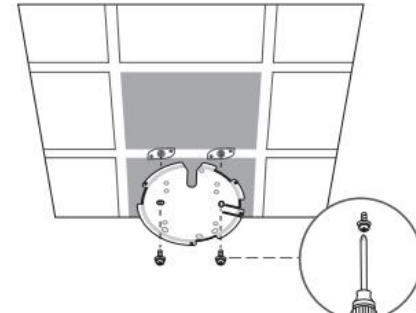

5

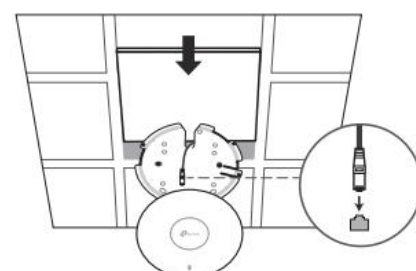

6

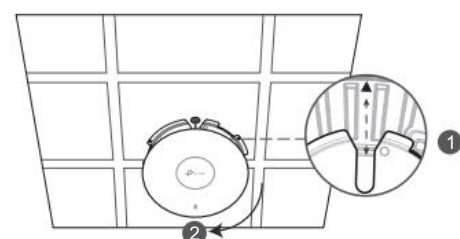

Opción 3

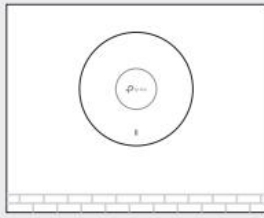

1x



4x 4x

1

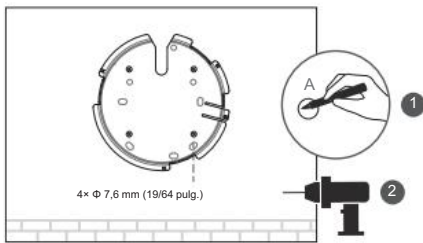

4x Ø 7,6 mm (19/64 pulg.)

2

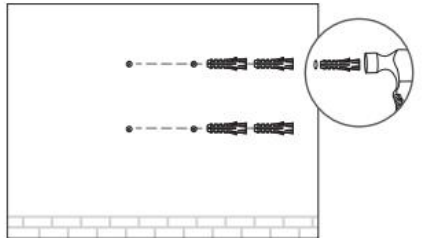

3

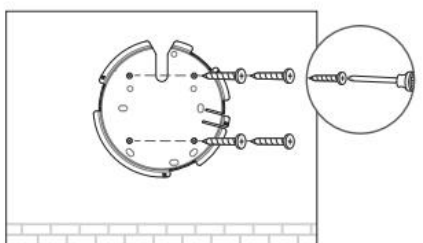

4

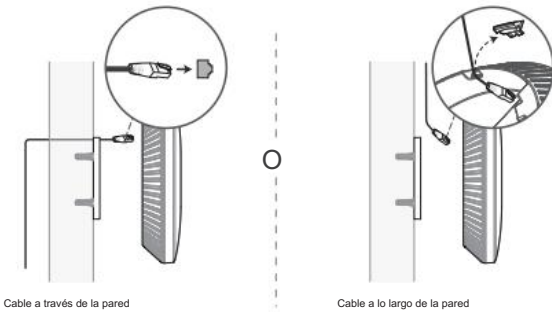

Cable a través de la pared

Cable a lo largo de la pared

5

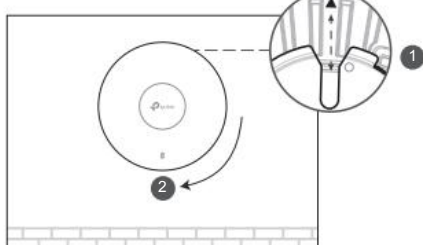

Opción 4



1x



2x 2x



2x

Elija los tornillos accesorios que se ajusten a su caja de conexiones. Las uniones de pared compatibles son las siguientes:

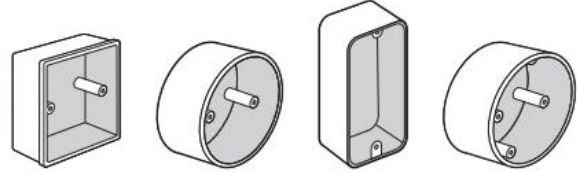

Para simplificar, se utiliza como ejemplo una caja de conexiones de pared de 86 mm.

1

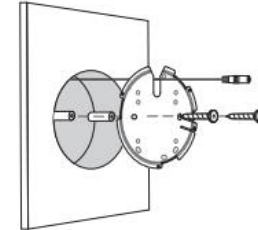

2

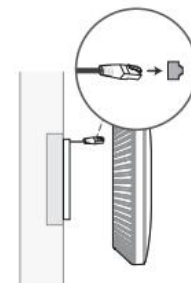

3

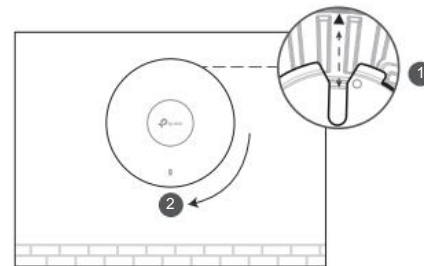

Encendido

Opción 1: Mediante conmutador PoE

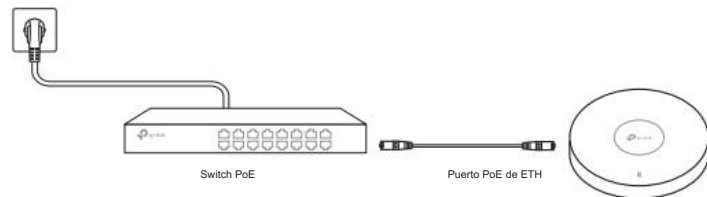

Switch PoE

Puerto PoE de ETH

Opción 2: Mediante adaptador de corriente

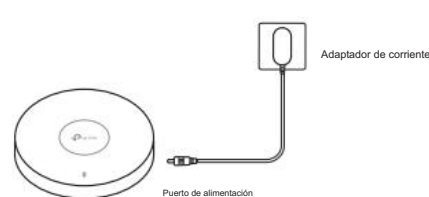

Adaptador de corriente

Puerto de alimentación

Configuración

Opción 1: Modo independiente

Configure y gestione cada EAP en su página independiente.

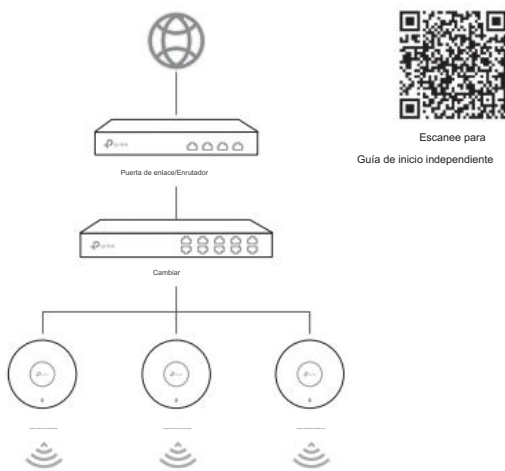

Escanee para Guía de inicio independiente

Opción 2: Modo controlador

Configure y gestione los EAP (y otros dispositivos Omada) de forma centralizada con un controlador Omada.

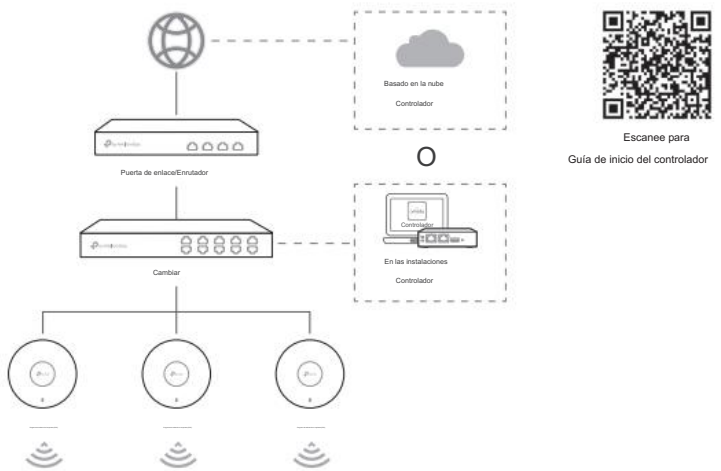

Escanee para Guía de inicio del controlador

Aplicación Omada

Con la aplicación TP-Link Omada, puedes acceder y administrar tus dispositivos Omada tanto en una ubicación local como de forma remota con solo tocar la pantalla de tu teléfono.



Escanee para Aplicación Omada

Más configuraciones

Para obtener más información sobre configuraciones, consulte las guías de usuario del controlador Omada y los puntos de acceso Omada en: <https://www.tp-link.com/support/download>



Información de seguridad

- Mantenga el dispositivo alejado del agua, el fuego, la humedad o los ambientes calurosos.
- No intente desmontar, reparar ni modificar el dispositivo. Si necesita servicio, por favor Contáctanos.
- No utilice el dispositivo en lugares donde no se permitan dispositivos inalámbricos.
- El EAP solo puede alimentarse mediante un adaptador de corriente o un dispositivo PSE (como un conmutador PoE) que cumpla con la clase de fuente de alimentación 2 (PS2) o la fuente de alimentación limitada (LPS) definidas en la norma IEC 62368-1.

TP-Link declara que el dispositivo cumple con los requisitos esenciales y demás disposiciones pertinentes de las directivas 2014/53/UE, 2009/125/CE, 2011/65/UE y (UE) 2015/863. La Declaración de Conformidad UE original puede consultarse en <https://www.tp-link.com/en/support/ce/>

TP-Link declara que el dispositivo cumple con los requisitos esenciales y demás disposiciones pertinentes del Reglamento de Equipos Radioeléctricos de 2017. La Declaración de Conformidad original del Reino Unido puede consultarse en <https://www.tp-link.com/support/ukca/>

Más recursos

Sitio principal	https://www.tp-link.com
Videos de configuración	https://www.tp-link.com/support/setup-video
Comunidad de negocios	https://community.tp-link.com/business
Centro de descargas	https://www.tp-link.com/support/download
Apoyo técnico	https://www.tp-link.com/support/contact-technical-support

Garantía

Para obtener más información sobre el periodo de garantía, la política y los procedimientos, visite <https://www.tp-link.com/support/replacement-warranty>.

Apoyo

Para obtener asistencia técnica, guías de usuario y otra información, visite <https://www.tp-link.com/support> o simplemente escanee el código QR.

