



# Grabador de video en red Dahua

Manual de usuario







# Prefacio

## General

Este manual del usuario (en lo sucesivo denominado "el Manual") presenta la instalación, las funciones y el funcionamiento de los dispositivos de grabación de vídeo en red (NVR) (en lo sucesivo, "el Dispositivo").

Las instrucciones de seguridad

Las siguientes palabras de advertencia categorizadas con significado definido pueden aparecer en el manual.

Palabras de advertencia	Significado
 <b>DANGER</b>	Indica un alto riesgo potencial que, si no se evita, provocará la muerte o lesiones graves.
 <b>WARNING</b>	Indica un peligro potencial medio o bajo que, si no se evita, podría provocar lesiones leves o moderadas.
 <b>CAUTION</b>	Indica un riesgo potencial que, si no se evita, podría resultar en daños a la propiedad, pérdida de datos, menor rendimiento o resultados impredecibles.
 <b>TIPS</b>	Proporciona métodos para ayudarlo a resolver un problema o ahorrarle
 <b>NOTE</b>	tiempo. Proporciona información adicional como énfasis y suplemento. al texto.

## Revisión histórica

Versión	Contenido de la revisión	Tiempo de liberación
V1.2.0	Se agregaron NVR44-4KS2 / I, NVR44-16P-4KS2 / I, NVR48-4KS2 / I y NVR48-16P-4KS2 / I.	Junio 2021
V1.1.0	Modelos combinados de AI y sin AI y modelos descontinuados eliminados.	Mayo de 2021
V1.0.10	Añadidos varios modelos.	Abril de 2021
V1.0.9	Añadidos 6 modelos.	Febrero 2021
V1.0.8	Añadidos 5 modelos.	Enero de 2021
V1.0.7	<ul style="list-style-type: none"> <li>● Añadidos 2 modelos.</li> <li>● Se agregó "4.11.6 Red celular".</li> </ul>	Agosto de 2020
V1.0.6	<ul style="list-style-type: none"> <li>● Se agregó "4.3.3.8 Búsqueda de imágenes", "4.6.4 Reproducción de búsqueda de imágenes", "4.12.7.3 Supervisión del estado del disco", "4.7.3.2 Exportando / Importando Base de Datos de Rostros "</li> <li>● Se actualizó "4.7.1.1 Detección de rostro", "4.7.1.5 Detección de humanos", "4.7.2.3 Rostro Reconocimiento "y" 4.16.1 Pantalla "</li> </ul>	Mayo de 2020

Versión	Contenido de la revisión	Tiempo de liberación
V1.0.5	Se agregaron "4.3.9 Seguimiento dividido", "4.7.2.11 Seguimiento principal-secundario", "4.7.1.11 Lista de análisis", "4.7.2.12 Análisis de calidad de video", "4.12.11 Configuración de iSCSI" y "5.4 Servicio de clúster".	Mayo de 2020
V1.0.4	<ul style="list-style-type: none"> <li>● Añadidos 16 modelos.</li> <li>● Se agregaron "4.2.8 Verificación del estado de PoE" y "4.11.16 Interruptor de configuración".</li> <li>● Se actualizó "4.16.1 Pantalla".</li> </ul>	Abril de 2020
V1.0.3	<ul style="list-style-type: none"> <li>● Nueva línea de base de GUI, reemplaza todas las interfaces.</li> <li>● Funciones de IA agregadas.</li> </ul>	Julio de 2019
V1.0.2	Se actualizó la descripción del panel trasero.	Mayo de 2019
V1.0.1	<ul style="list-style-type: none"> <li>● Se agregaron NVR 5216-16P-I y NVR5216-8P-I. Información relevante actualizada.</li> <li>● Iconos actualizados en el panel trasero.</li> <li>● Se agregó la función de metadatos de video y la función de detección de vehículos no motorizados.</li> </ul>	Septiembre de 2018

## Aviso de protección de privacidad

Como usuario del dispositivo o controlador de datos, puede recopilar datos personales de otras personas, como rostro, huellas dactilares, número de placa del automóvil, dirección de correo electrónico, número de teléfono, GPS, etc. Debe cumplir con las leyes y regulaciones locales de protección de la privacidad para proteger los derechos e intereses legítimos de otras personas mediante la implementación de medidas que incluyen, entre otras: proporcionar una identificación clara y visible para informar al sujeto de los datos la existencia de un área de vigilancia y proporcionar información relacionada. contacto.

## Acerca del manual

- El manual es solo para referencia. Si hay inconsistencia entre el manual y el producto real, prevalecerá el producto real.
- No nos hacemos responsables de ninguna pérdida ocasionada por las operaciones que no cumplan con el manual.
- El manual se actualizaría de acuerdo con las últimas leyes y regulaciones de las regiones relacionadas. Para obtener información detallada, consulte el manual en papel, el CD-ROM, el código QR o nuestro sitio web oficial. Si existe inconsistencia entre el manual en papel y la versión electrónica, prevalecerá la versión electrónica.
- Todos los diseños y el software están sujetos a cambios sin previo aviso por escrito. Las actualizaciones del producto pueden causar algunas diferencias entre el producto real y el manual. Póngase en contacto con el servicio de atención al cliente para obtener el programa más reciente y la documentación complementaria.
- Todavía puede haber desviaciones en los datos técnicos, las funciones y la descripción de las operaciones, o errores en la impresión. Si tiene alguna duda o disputa, consulte nuestra explicación final.
- Actualice el software del lector o pruebe con otro software de lectura convencional si no puede abrir el manual (en formato PDF).
- Todas las marcas comerciales, marcas comerciales registradas y los nombres de empresas que aparecen en el manual son propiedad de sus respectivos propietarios.
- Visite nuestro sitio web, póngase en contacto con el proveedor o el servicio de atención al cliente si se produce algún problema al utilizar el dispositivo.

- Si hay alguna duda o controversia, consulte nuestra explicación final.

## Salvaguardias y advertencias importantes

La siguiente descripción es el método de aplicación correcto del dispositivo. Lea atentamente el manual antes de usarlo para evitar peligros y pérdidas materiales. Cumpla estrictamente con el manual durante la aplicación y consérvelo correctamente después de leerlo.

### Requisito de funcionamiento

- Instale el dispositivo de front-end PoE en interiores.
- El dispositivo no es compatible con el montaje en pared.
- No coloque ni instale el dispositivo en un área expuesta a la luz solar directa o cerca de un dispositivo generador de calor.
- No instale el dispositivo en un área húmeda, polvorienta o fuliginosa.
- Mantenga su instalación horizontal, o instálelo en lugares estables, y evite que se caiga.
- No gotee ni salpique líquidos sobre el dispositivo; No coloque sobre el dispositivo nada que contenga líquido, para evitar que fluyan líquidos al dispositivo.
- Instale el dispositivo en lugares bien ventilados; no bloquee su abertura de ventilación.
- Utilice el dispositivo solo dentro del rango nominal de entrada y salida.
- No desmonte el dispositivo de forma arbitraria.
- Transporte, use y almacene el dispositivo dentro del rango permitido de humedad y temperatura.

### Requisitos de energía

- Utilice el tipo de batería designado. De lo contrario, podría haber riesgo de explosión.
- Utilice baterías de acuerdo con los requisitos. De lo contrario, podría provocar incendios, explosiones o quemaduras en las baterías.
- Cuando reemplace las baterías, use el mismo tipo de baterías.
- Deseche las baterías gastadas de acuerdo con las instrucciones.
- Utilice cables eléctricos (cables de alimentación) recomendados por esta área y dentro de su especificación nominal.
- Utilice un adaptador de corriente estándar compatible con este dispositivo. De lo contrario, el usuario deberá asumir las lesiones personales resultantes o daños al dispositivo.
- Utilice una fuente de alimentación que cumpla con los requisitos de SELV (voltaje de seguridad muy bajo) y suministre energía con un voltaje nominal que cumpla con la Fuente de energía limitada en IEC60950-1. Para conocer los requisitos específicos de la fuente de alimentación, consulte las etiquetas del dispositivo.
- Los productos con estructura de categoría I se conectarán a la toma de salida de la red eléctrica, que está equipada con conexión a tierra de protección.
- El acoplador de electrodomésticos es un dispositivo de desconexión. Durante el uso normal, mantenga un ángulo que facilite la operación.

# Tabla de contenido

Prólogo .....	I
Salvaguardias y advertencias importantes .....	IV
1 Características .....	1
1.1 Resumen .....	1
1.2 Características .....	1
2 Panel frontal y panel posterior .....	4
2.1 Panel frontal .....	4
2.1.1 NVR41-4KS2 / NVR41-P-4KS2 / NVR41-8P-4KS2 / NVR41-4KS2 / L / NVR41-P-4KS2 / L / NVR41-8P-4KS2 / L / NVR21-4KS2 / NVR21-P-4KS2 / Serie NVR21-8P-4KS2 .....	4
2.1.2 NVR11HS-S3H / NVR11HS-P-S3H / NVR11HS-8P-S3H / NVR41HS-4KS2 / NVR41HS-P-4KS2 / NVR41HS-8P-4KS2 / NVR41HS-4KS2 / L / NVR41HS-P-4KS2 / L / NVR41HS-8P- Serie 4KS2 / L / NVR21HS-4KS2 / NVR21HS-P-4KS2 / NVR21HS-8P-4KS2 .....	5
2.1.3 NVR52-4KS2 / NVR52-8P-4KS2 / NVR52-16P-4KS2 / NVR42-4KS2 / NVR42-P-4KS2 / NVR42-8P-4KS2 / NVR42-16P-4KS2 / NVR42-4KS2 / L / NVR42-P-4KS2 / L / NVR42-8P-4KS2 / L / NVR42-16P-4KS2 / L / NVR5224-24P-4KS2 / NVR54-4KS2 / NVR54-16P-4KS2 / NVR44-4KS2 / NVR44-16P-4KS2 / NVR44-4KS2 / L / NVR44-16P-4KS2 / L / NVR5424-24P-4KS2 / NVR58-4KS2 / NVR58-16P-4KS2 / NVR48-4KS2 / NVR48-16P-4KS2 / NVR48-4KS2 / L / NVR48-16P-4KS2 / L / NVR22-4KS2 / NVR22P-4KS2 / NVR22-8P-4KS2 / NVR52-8P-4KS2E / NVR52-16P-4KS2E / NVR54-16P-4KS2E / NVR58-16P- Serie 4KS2E .....	6
2.1.4 Serie NVR21-W-4KS2 .....	7
2.1.5 Serie NVR21HS-W-4KS2 .....	8
2.1.6 Serie NVR21-I / NVR21-I2 / NVR21-PI / NVR21-P-I2 / NVR21-8P-I / NVR21-8P-I2 .....	9
2.1.7 Serie NVR22-I / NVR22-I2 / NVR22-PI / NVR22-P-I2 / NVR22-8P-I / NVR22-8P-I2 / NVR22-16P-I / NVR22-16P-I2 .....	10
2.1.8 Serie NVR21HS-I / NVR21HS-I2 / NVR21HS-PI / NVR21HS-P-I2 / NVR21HS-8P-I / NVR21HS-8P-I2 / NVR44-4KS2 / I / NVR44-16P-4KS2 / I ... ..	11
2.1.9 Serie NVR48-I / NVR58-I / NVR58-I / L .....	12
2.1.10 Serie NVR42-I / NVR44-I / NVR54-I / NVR54-I / L / NVR52-I / NVR52-I / L .....	12
2.1.11 Serie NVR48-4KS2 / I / NVR48-16P-4KS2 / I .....	13
2.1.12 Serie NVR608-4KS2 .....	14
2.1.13 Serie NVR616-4KS2 .....	15
2.2 Panel trasero .....	17
2.2.1 Serie NVR21-4KS2 / NVR21-P-4KS2 / NVR21-8P-4KS2 .....	17
2.2.2 NVR11HS-S3H / NVR11HS-P-S3H / NVR11HS-8P-S3H / NVR21HS-4KS2 / NVR21HS-P-4KS2 / NVR21HS-8P-4KS2 / NVR41HS-4KS2 / NVR41HS-P-4KS2 / NVR41HS-8P-4KS2 - Serie 4KS2 / L / NVR41HS-P-4KS2 / L / NVR41HS-8P-4KS2 / L .....	18
2.2.3 Serie NVR22-4KS2 / NVR22-P-4KS2 / NVR22-8P-4KS2 .....	20
2.2.4 Serie NVR52-4KS2 / NVR52-8P-4KS2 / NVR52-16P-4KS2 / NVR52-24P-4KS2 / NVR52-8P-4KS2E / NVR52-16P-4KS2E .....	21

2.2.5 Serie NVR54-4KS2 / NVR58-4KS2 / NVR54-16P-4KS2 / NVR58-16P-4KS2 / NVR54-24P-4KS2 / NVR58-16P-4KS2E .....	23
2.2.6 NVR41-4KS2 / NVR41-P-4KS2 / NVR41-8P-4KS2 / NVR41-4KS2 / L / NVR41-P-4KS2 / L / NVR41-8P-4KS2 / L .....	26
2.2.7 NVR42-4KS2 / NVR42-P-4KS2 / NVR42-8P-4KS2 / NVR42-16P-4KS2 / NVR42-4KS2 / L / NVR42-P-4KS2 / L / NVR42-8P-4KS2 / L / NVR42-16P Serie -4KS2 / L .....	27
2.2.8 Serie NVR44-4KS2 / NVR44-16P-4KS2 / NVR44-4KS2 / L / NVR44-16P-4KS2 / L / NVR44-4KS2 / I / NVR44-16P-4KS2 / I .....	29
2.2.9 NVR48-4KS2 / NVR48-16P-4KS2 / NVR48-4KS2 / L / NVR48-16P-4KS2 / L / NVR48-4KS2 / I / NVR48-16P-4KS2 / I Series .....	31
2.2.10 Serie NVR21-W-4KS2 .....	33
2.2.11 Serie NVR21HS-W-4KS2 .....	35
2.2.12 Serie NVR21-I / NVR21-I2 .....	36
2.2.13 Serie NVR22-I / NVR22-I2 .....	36
2.2.14 Serie NVR21-PI / NVR21-P-I2 .....	37
2.2.15 Serie NVR22-PI / NVR22-P-I2 .....	38
2.2.16 Serie NVR21-8P-I / NVR21-8P-I2 .....	39
2.2.17 Serie NVR22-8P-I / NVR22-8P-I2 .....	40
2.2.18 Serie NVR22-16P-I / NVR22-8P-I2 .....	41
2.2.19 Serie NVR21HS-I / NVR21HS-I2 .....	43
2.2.20 Serie NVR21HS-PI / NVR21HS-P-I2 .....	44
2.2.21 Serie NVR21HS-8P-I / NVR21HS-8P-I2 .....	45
2.2.22 Serie NVR4208-8P-I .....	46
2.2.23 Serie NVR4216-I .....	47
2.2.24 Serie NVR58-I / NVR58-I / L / NVR48-I .....	49
2.2.25 Serie NVR54-I / NVR54-I / L / NVR44-I .....	51
2.2.26 Serie NVR52-16P-I / NVR52-16P-I / L / NVR52-8P-I / NVR52-8P-I / L / NVR42-16P-I .....	52
2.2.27 Serie NVR608-4KS2 .....	55
2.2.28 Serie NVR616-4KS2 .....	56
2.3 Conexión de alarma .....	57
2.3.1 AlarmPort .....	57
2.3.2 Puerto de entrada de alarma .....	58
2.3.3 Puerto de salida de alarma .....	60
2.3.4 Especificaciones del relé de alarma .....	60
2.4 Conversación bidireccional .....	61
2.4.1 Dispositivo de extremo a extremo de PC .....	61
2.4.2 PC-end al Device-end .....	61
2.5 Funcionamiento del ratón .....	62
2.6 Mando a distancia .....	63

<b>3 Instalación del dispositivo</b> .....	66
<b>3.1 Diagramas de instalación del dispositivo</b> .....	66
<b>3.2 Comprobar NVR desembalado</b> .....	67
<b>3.3 Acerca del panel frontal y el panel trasero</b> .....	67
<b>3.4 Instalación del disco duro</b> .....	68
<b>3.4.1 NVR41-4KS2 / NVR41-P-4KS2 / NVR41-8P-4KS2 / NVR41-4KS2 / L / NVR41-P-4KS2 / L / NVR41-8P4KS2 / L / NVR21-4KS2 / NVR21-P-4KS2 / NVR21 -8P-4KS2 / NVR21-W-4KS2 / NVR21-I / NVR21- I2 / NVR21-PI / NVR21-P-I2 / NVR21-8P-I / NVR21-8P-I2</b> .....	68
<b>3.4.2 NVR41HS-4KS2 / NVR41HS-P-4KS2 / NVR41HS-8P-4KS2 / NVR41HS-4KS2 / L / NVR41HS-P- 4KS2 / L / NVR41HS-8P-4KS2 / L / NVR21HS-4KS2 / NVR21HS-P-4KS2 / NVR21HS-8P-4KS2 / NVR21HSW-4KS2 / NVR11HS-S3H / NVR11HS-P-S3H / NVR11HS-8P-S3H / NVR21HS-I / NVR21HS-I2 / NVR21HS-PI / NVR21HS-P-I2 / NVR21HS-8P-I / Serie NVR21HS-8P-I2</b> .....	70
<b>3.4.3 NVR52-4KS2 / NVR52-8P-4KS2 / NVR52-16P-4KS2 / NVR22-8P-S2 / NVR42-4KS2 / NVR42-P4KS2 / NVR42-8P-4KS2 / NVR42-16P-4KS2 / NVR42-4KS2 / L / NVR42-P-4KS2 / L / NVR42-8P4KS2 / L / NVR42-16P-4KS2 / L / NVR52-24P-4KS2 / NVR22-4KS2 / NVR22-P-4KS2 / NVR22-8P- 4KS2 / NVR52-8P-4KS2E / NVR22-I / NVR22-I2 / NVR22-PI / NVR22-P-I2 / NVR22-8P-I / NVR22-8PI2 / NVR22-16P-I / NVR22-16P-I2 / NVR42-I / NVR42-8P-I / NVR42-16P-I / NVR52-16P-I / NVR52-16P- I / L / NVR52-8P-I / NVR52-8P-I / L Series</b> .....	72
<b>3.4.4 NVR54-4KS2 / NVR54-16P-4KS2 / NVR44-4KS2 / NVR44-16P-4KS2 / NVR44-4KS2 / L / NVR44-16P4KS2 / L / NVR54-24P-4KS2 / NVR54-16P-4KS2E / NVR58-I / NVR58-I / L / NVR54-I / NVR54-I / L / NVR52I / NVR52-I / L / NVR42-I / NVR42-8P-I / NVR44-I / NVR48-I / NVR608-4KS2 / NVR44-4KS2 / I / NVR44-16P- 4KS2 / I / NVR48-4KS2 / I / NVR48-16P-4KS2 / I Series</b> .....	75
<b>3.4.5 Serie NVR616-4KS2</b> .....	80
<b>3.5 Instalación del CD-ROM</b> .....	82
<b>3.6 Muestra de conexión</b> .....	87
<b>3.6.1 NVR41-4KS2 / NVR41-P-4KS2 / NVR41-8P-4KS2 / NVR41-4KS2 / L / NVR41-P-4KS2 / L / NVR41-8P- 4KS2 / L / NVR21-4KS2 / NVR21-P-4KS2 / NVR21-8P-4KS2 / NVR21-I / NVR21-I2 / NVR21-PI / NVR21-P- I2 / NVR21-8P-I / NVR21-8P-I2 Series</b> .....	87
<b>3.6.2 Serie NVR21-W-4KS2 / NVR21HS-W-4KS2</b> .....	88
<b>3.6.3 NVR11HS-S3H / NVR11HS-P-S3H / NVR11HS-8P-S3H / NVR41HS-4KS2 / NVR41HS-P4KS2 / NVR41HS-8P-4KS2 / NVR41HS-4KS2 / L / NVR41HS-P-4KS2 / L / NVR41HS-8P4KS-8P4KS2 / L / NVR21HS-4KS2 / NVR21HS-P-4KS2 / NVR21HS-8P-4KS2 / NVR21HS-I / NVR21HS-I2 / NVR21HS-PI / NVR21HS-P-I2 / NVR21HS-8P-I / NVR21HS-8P-I2 Series.</b> .....	89
<b>3.6.4 NVR22-4KS2 / NVR22-P-4KS2 / NVR22-8P-4KS2 / NVR22-I / NVR22-I2 / NVR22-PI / NVR22-P-I2 / NVR22-8P-I / NVR22-8P-I2 / NVR22 -Serie 16P-I / NVR22-16P-I2</b> .....	90
<b>3.6.5 Serie NVR52-4KS2 / NVR52-8P-4KS2 / NVR52-16P-4KS2 / NVR52-24P-4KS2 / NVR52-8P-4KS2E / NVR52-16P-4KS2E</b> .....	91
<b>3.6.6 NVR42-4KS2 / NVR42-P-4KS2 / NVR42-8P-4KS2 / NVR42-16P-4KS2 / NVR42-4KS2 / L / NVR42-P- 4KS2 / L / NVR42-8P-4KS2 / L / NVR42-16P Serie -4KS2 / L</b> .....	92
<b>3.6.7 Serie NVR54-4KS2 / NVR54-16P-4KS2 / NVR58-4KS2 / NVR58-16P-4KS2 / NVR54-24P-4KS2 / NVR54-16P-4KS2E / NVR58-16P-4KS2E</b> .....	93
<b>3.6.8 Serie NVR44-4KS2 / NVR44-16P-4KS2 / NVR44-4KS2 / L / NVR44-16P-4KS2 / L / NVR44-4KS2 / I / NVR44-16P-4KS2 / I</b> .....	94
<b>3.6.9 Serie NVR48-4KS2 / NVR48-16P-4KS2 / NVR48-4KS2 / L / NVR48-16P-4KS2 / L / NVR48-4KS2 / I / NVR48-16P-4KS2 / I</b> .....	95



3.6.10 Serie NVR58-I / NVR58-I / L / NVR48-I .....	96
3.6.11 NVR54-I / NVR54-I / L / NVR44-I .....	97
3.6.12 Serie NVR52-16P-I / NVR52-16P-I / L / NVR52-8P-I / NVR52-8P-I / L / NVR42-8P-I / NVR42-16P-I.97	
3.6.13 Serie NVR4216-I .....	98
3.6.14 Serie NVR608-4KS2 .....	98
3.6.15 Serie NVR616-4KS2 .....	99
4 Funcionamiento básico local .....	100
4.1 Introducción .....	100
4.1.1 Arrancando .....	100
4.1.2 Inicialización del dispositivo .....	100
4.1.3 Restablecimiento de contraseña .....	103
4.1.3.1 Habilitación de la función de restablecimiento de contraseña .....	103
4.1.3.2 Restablecimiento de la contraseña en la interfaz local .....	104
4.1.3.3 Botón de reinicio .....	109
4.1.4 Configuración rápida .....	110
4.1.4.1 General .....	111
4.1.4.1.1 General .....	111
4.1.4.1.2 Fecha y hora .....	113
4.1.4.1.3 Vacaciones .....	114
4.1.4.2 Configuración básica de red .....	116
4.1.4.3 P2P .....	120
4.1.4.3.1 Operación local .....	120
4.1.4.3.2 Operación del cliente .....	121
4.1.4.4 Agregar cámara .....	123
4.1.4.5 RAIDManager .....	128
4.1.4.6 Horario .....	130
4.1.4.6.1 Programa de grabación .....	130
4.1.4.6.2 Programación de instantáneas .....	136
4.1.4.6.3 Control de registros .....	137
4.2 Cámara .....	139
4.2.1 Conexión .....	139
4.2.1.1 Cambio de la dirección IP del dispositivo remoto conectado .....	139
4.2.1.2 Cambio automático de H.265 .....	139
4.2.1.3 Exportación IP .....	140
4.2.1.4 Importación de IP .....	141
4.2.2 Inicialización de dispositivo remoto .....	142
4.2.3 Menú de acceso directo para agregar cámara .....	147

4.2.4 Imagen .....	148
4.2.5 Superposición de video .....	150
4.2.5.1 Superposición .....	150
4.2.5.2 Enmascaramiento de privacidad .....	151
4.2.6 Codificar .....	152
4.2.6.1 Codificar .....	153
4.2.6.2 Instantánea .....	155
4.2.7 Nombre del canal .....	157
4.2.8 Comprobación del estado de PoE .....	157
4.2.9 Actualización remota .....	158
4.2.10 Información del dispositivo remoto .....	159
4.2.10.1 Estado del dispositivo .....	159
4.2.10.2 Firmware .....	160
4.3 Vista en vivo .....	161
4.3.1 Vista en vivo .....	161
4.3.2 Barra de navegación .....	162
4.3.2.1 Información del canal .....	163
4.3.2.2 Gestión USB .....	164
4.3.3 Interfaz de control de visualización en vivo .....	165
4.3.3.1 Reproducción instantánea .....	166
4.3.3.2 Zoom digital .....	168
4.3.3.3 Copia de seguridad instantánea .....	169
4.3.3.4 Instantánea manual .....	169
4.3.3.5 Conversación bidireccional .....	169
4.3.3.6 Cambiar flujos de bits .....	169
4.3.3.7 Menú de acceso directo .....	170
4.3.3.8 Búsqueda de imágenes .....	173
4.3.4 Emparejamiento inalámbrico .....	175
4.3.5 Secuencia .....	175
4.3.6 Ojo de pez (opcional) .....	178
4.3.6.1 Desarmado de ojo de pez en la interfaz de visualización en vivo .....	178
4.3.6.2 Desarmado de ojo de pez durante la reproducción .....	181
4.3.7 Prueba de temperatura .....	181
4.3.8 Modo de visualización en vivo de AI .....	182
4.3.9 Seguimiento dividido .....	185
4.3.10 Barra de operación rápida .....	187
4.4 PTZ .....	189

4.4.1 Configuración de PTZ .....	190
4.4.2 Control PTZ .....	192
4.4.3 Configuración de funciones PTZ .....	194
4.4.3.1 Configuración de preajustes .....	194
4.4.3.2 Configuración de recorridos .....	194
4.4.3.3 Configuración de patrones .....	195
4.4.3.4 Configuración de AutoScan .....	196
4.4.4 Llamada a funciones PTZ .....	197
4.4.4.1 Llamada a preajustes .....	197
4.4.4.2 Llamada a recorridos .....	197
4.4.4.3 Patrones de llamada .....	198
4.4.4.4 Llamar a AutoScan .....	198
4.4.4.5 Llamar a AutoPan .....	198
4.4.4.6 Uso del botón auxiliar .....	198
4.5 Archivo de registro .....	199
4.6 Reproducción y búsqueda .....	199
4.6.1 Reproducción instantánea .....	199
4.6.2 Interfaz de búsqueda .....	199
4.6.2.1 Control de reproducción .....	202
4.6.2.2 Tipo de búsqueda .....	204
4.6.2.3 Clip .....	204
4.6.2.4 Copia de seguridad de registros .....	205
4.6.3 Reproducción de búsqueda inteligente .....	205
4.6.4 Reproducción de búsqueda de imágenes .....	206
4.6.5 Reproducción de etiquetas .....	207
4.6.6 Imagen de reproducción .....	209
4.6.7 Reproducción de subperíodo .....	209
4.6.8 Lista de archivos .....	210
4.6.9 Otras funciones auxiliares .....	211
4.6.9.1 Zoom digital .....	211
4.6.9.2 Cambiar de canal .....	211
4.7 AI .....	211
4.7.1 Búsqueda AI .....	211
4.7.1.1 Detección de rostro .....	212
4.7.1.2 Reconocimiento facial .....	214
4.7.1.2.1 Búsqueda por atributos .....	214
4.7.1.2.2 Buscar por imagen .....	216

4.7.1.3	IVS .....	218
4.7.1.4	Análisis estéreo .....	219
4.7.1.4.1	Detección de aproximación de personas .....	219
4.7.1.4.2	Detección de caídas .....	220
4.7.1.4.3	Detección de excepción de número de personas .....	220
4.7.1.4.4	Detección de presencia de personas .....	221
4.7.1.4.5	Detección de violencia .....	221
4.7.1.5	Detección humana .....	222
4.7.1.6	Detección de vehículos de motor .....	223
4.7.1.7	Detección de vehículos no motorizados .....	224
4.7.1.8	Recuento de personas .....	226
4.7.1.9	Mapa de calor .....	227
4.7.1.9.1	General .....	227
4.7.1.9.2	Ojo de pez .....	227
4.7.1.10	SMD .....	228
4.7.1.11	Lista de análisis .....	228
4.7.2	Parámetros .....	229
4.7.2.1	Plan inteligente .....	229
4.7.2.2	Detección de rostro .....	231
4.7.2.3	Reconocimiento facial .....	234
4.7.2.3.1	Configuración de AI por registrador .....	234
4.7.2.3.2	Configuración de AI por cámara .....	236
4.7.2.4	IVS (Análisis de comportamiento general) .....	237
4.7.2.4.1	Tripwire .....	239
4.7.2.4.2	Intrusión .....	243
4.7.2.4.3	Detección de objetos abandonados .....	245
4.7.2.4.4	Movimiento rápido .....	246
4.7.2.4.5	Reunión de multitudes .....	248
4.7.2.4.6	Aparcamiento .....	250
4.7.2.4.7	Detección de objetos perdidos .....	252
4.7.2.4.8	Detección de merodeo .....	254
4.7.2.5	VideoMetadatos .....	255
4.7.2.6	Distribución masiva .....	256
4.7.2.7	Recuento de personas .....	258
4.7.2.7.1	Recuento de personas .....	259
4.7.2.7.2	Cola .....	261
4.7.2.8	Mapa de calor .....	263

4.7.2.9 ANPR .....	265
4.7.2.10 SMD .....	267
4.7.2.11 Seguimiento principal-secundario .....	269
4.7.2.12 Análisis de calidad de video .....	271
4.7.3 Base de datos .....	274
4.7.3.1 Crear base de datos de rostros .....	274
4.7.3.1.1 Adición de imágenes de caras .....	275
4.7.3.1.2 Adición de la imagen de una cara .....	275
4.7.3.1.3 Adición de imágenes de caras en lotes .....	278
4.7.3.2 Exportando / Importando Base de Datos de Rostros .....	279
4.7.3.2.1 Exportación de la base de datos de rostros .....	279
4.7.3.2.2 Importación de la base de datos de rostros .....	280
4.7.3.3 Lista de bloqueos / permitidos .....	281
4.7.3.3.1 Agregar lista de bloqueos / permitidos .....	281
4.7.3.3.2 Eliminación de lista .....	282
4.7.3.3.3 Importar / Exportar bloque / lista de permitidos .....	282
4.8 Gestor de eventos .....	283
4.8.1 Información de alarma .....	283
4.8.2 AlarmStatus .....	284
4.8.3 Entrada de alarma .....	284
4.8.4 Control de alarma .....	287
4.8.5 Detección de video .....	288
4.8.5.1 Detección de movimiento .....	288
4.8.5.1.1 Configuración de la región de detección de movimiento .....	291
4.8.5.1.2 Programación de configuración .....	292
4.8.5.2 Manipulación de video .....	293
4.8.5.3 Pérdida de video .....	294
4.8.5.4 Cambio de escena .....	295
4.8.5.5 Alarma PIR .....	296
4.8.6 Detección de audio .....	297
4.8.7 Alarma Térmica .....	299
4.8.8 Excepción .....	302
4.8.9 Desarmado .....	306
4.9 POS .....	307
4.9.1 Buscar .....	308
4.9.2 Configuración .....	309
4.9.2.1 Configuración de privacidad .....	310

4.9.2.2 Modo de conexión .....	311
<b>4.10 Operación y mantenimiento .....</b>	<b>312</b>
4.10.1 Registro .....	312
4.10.2 Sistema .....	313
4.10.2.1 SystemVersion .....	313
4.10.2.2 Versión del algoritmo AI .....	313
4.10.2.3 Información del disco duro .....	313
4.10.2.4 BPS .....	314
4.10.2.5 Estado del dispositivo .....	315
4.10.3 Red .....	316
4.10.3.1 Usuario en línea .....	316
4.10.3.2 Carga de red .....	317
4.10.3.3 Prueba de red .....	318
4.10.4 Mantenimiento y gestión .....	319
4.10.4.1 Mantenimiento del dispositivo .....	319
4.10.4.2 Exportación de la configuración del sistema .....	320
4.10.4.3 Por defecto .....	322
4.10.4.4 Actualización del sistema .....	323
4.10.4.4.1 Actualización de archivo .....	323
4.10.4.4.2 Actualización en línea .....	325
4.10.4.4.3 Actualización de Uboot .....	326
4.11 Red .....	326
4.11.1 TCP / IP .....	326
4.11.2 Puerto .....	328
4.11.3 Wi-Fi externo .....	330
4.11.4 AP Wi-Fi .....	331
4.11.4.1 Configuración general .....	331
4.11.4.2 Configuración avanzada .....	332
4.11.5 3G / 4G .....	334
4.11.6 Red celular .....	335
4.11.7 Repetidor .....	337
4.11.8 PPPoE .....	340
4.11.9 DDNS .....	341
4.11.10 UPnP .....	342
4.11.10.1 Configuración del enrutador .....	342
4.11.10.2 Configuración UPnP .....	342
4.11.11 Correo electrónico .....	344

4.11.12 SNMP .....	346
4.11.13 Multidifusión .....	348
4.11.14 AlarmCenter .....	349
4.11.15 Registro .....	350
4.11.16 Interruptor de ajuste .....	351
4.11.17 P2P .....	352
4.11.17.1 Operación de la aplicación móvil .....	353
4.12 Almacenamiento .....	354
4.12.1 Básico .....	354
4.12.2 Horario .....	355
4.12.3 DiskManager .....	355
4.12.4 Control de registros .....	356
4.12.5 Grupo de discos .....	356
4.12.6 Cuota de disco .....	357
4.12.7 Comprobación de disco .....	358
4.12.7.1 Verificación manual .....	358
4.12.7.2 Informe de detección .....	359
4.12.7.3 Supervisión del estado del disco .....	361
4.12.8 RAID .....	362
4.12.8.1 Creación de RAID .....	362
4.12.8.2 Información RAID .....	364
4.12.8.3 Disco de repuesto dinámico .....	365
4.12.9 Registro de estimación .....	366
4.12.9.1 Cálculo del tiempo de grabación .....	368
4.12.9.2 Cálculo de la capacidad de almacenamiento de HDD .....	368
4.12.10 FTP .....	369
4.12.11 Configuración de iSCSI .....	371
4.13 Sistema .....	372
4.13.1 General .....	372
4.13.2 Puerto serie .....	372
4.14 Seguridad .....	373
4.14.1 Estado de seguridad .....	373
4.14.2 Servicio del sistema .....	375
4.14.2.1 Servicios básicos .....	375
4.14.2.2 802.1x .....	377
4.14.2.3 HTTPS .....	378
4.14.3 Defensa de ataque .....	378

4.14.3.1 Cortafuegos .....	378
4.14.3.2 Bloqueo de cuenta .....	380
4.14.3.3 Ataque Anti-Dos .....	380
4.14.3.4 Sincronizar lista de tiempo permitido .....	381
4.14.4 Certificado CA .....	383
4.14.4.1 Certificado del dispositivo .....	383
4.14.4.2 Certificado de CA confiable .....	384
4.14.5 Encriptación de audio / video .....	385
4.14.6 Advertencia de seguridad .....	386
4.14.6.1 Excepción de seguridad .....	386
4.14.6.2 Inicio de sesión ilegal .....	388
4.15 Cuenta .....	389
4.15.1 Usuario .....	389
4.15.1.1 Agregar usuario .....	389
4.15.1.2 Modificar contraseña .....	391
4.15.2 Grupo .....	393
4.15.3 Restablecer contraseña .....	395
4.15.4 Usuario ONVIF .....	396
4.16 Salida y visualización .....	397
4.16.1 Pantalla .....	397
4.16.2 Tour .....	399
4.16.3 Diseño personalizado .....	400
4.17 Audio .....	403
4.17.1 Gestión de archivos .....	403
4.17.2 Reproducción de audio .....	405
4.17.3 Difusión .....	406
4.18 Ventana emergente automática de dispositivo USB .....	408
4.19 Apagado .....	409
5 Operación web .....	413
5.1 Conexión de red .....	413
5.2 Inicio de sesión web .....	413
5.3 Menú principal web .....	414
5.4 Servicio de Cluster .....	416
5.4.1 IP del clúster .....	416
5.4.2 Dispositivo principal .....	417
5.4.3 Subdispositivo .....	418
5.4.4 Registro de transferencia .....	418



---

5.4.5 Control de clúster .....	419
5.4.5.1 Control de clúster .....	419
5.4.5.2 IP de arbitraje .....	419
5.4.6 Registro de clúster .....	420
6 Glosario .....	421
7 Preguntas frecuentes .....	422
Apéndice 1 Recomendaciones de ciberseguridad .....	426
Apéndice 2 Cálculo de la capacidad del disco duro .....	429
Apéndice 3 Lista de cámaras de red compatibles .....	430

# 1 Características

## 1.1 Resumen

Esta serie de NVR es una grabadora de video en red de alto rendimiento. Este producto de la serie admite visualización en vivo local, visualización de múltiples ventanas, almacenamiento local de archivos grabados, control remoto y operación del menú de acceso directo del mouse, y función de control y administración remota.

Este producto de la serie es compatible con el almacenamiento central, el almacenamiento front-end y el almacenamiento cliente-end. La zona del monitor en el front-end se puede configurar en cualquier lugar. Trabajando con otros dispositivos frontales como IPC, NVS, este producto de la serie puede establecer una sólida red de vigilancia a través del CMS. En el sistema de red, solo hay un cable de red desde el centro de monitores a la zona de monitores en toda la red. No hay cable de audio / video desde el centro del monitor a la zona del monitor. Todo el proyecto se caracteriza por una conexión simple, un trabajo de bajo costo y bajo mantenimiento.

Esta serie de NVR se puede utilizar ampliamente en áreas como seguridad pública, conservación del agua, transporte y educación.

## 1.2 Características

### Funciones de IA



Las funciones de IA están disponibles en modelos seleccionados y varían de modelo a modelo. El producto real prevalecerá.

- Los diferentes modelos tienen diferentes funciones de IA. El producto real prevalecerá.
- Detección de rostro. Incluye detección inteligente de front-end y detección inteligente de back-end.
- Reconocimiento facial. Permite a los usuarios comparar los rostros detectados con las imágenes de la base de datos de rostros en tiempo real.
- Detección de cuerpos humanos. El sistema activa acciones de alarma una vez que se detecta el cuerpo humano.
- Contando personas. Puede contar efectivamente el número de personas y la dirección del flujo.
- Mapa de calor. Puede monitorear los objetos activos en un área específica.
- Reconocimiento automático de matrículas (ANPR). Puede controlar eficazmente los vehículos que pasan.

### Reproducción inteligente



Esta función está disponible en modelos seleccionados.

- Reproducción de IVS. Puede filtrar y reproducir los registros que cumplen las reglas establecidas.
- Reproducción de detección de rostros. Puede filtrar y reproducir los registros con rostros humanos.
- Reproducción de reconocimiento facial. Puede comparar la información de la cara en el video con la información en la base de datos y reproducir los registros correspondientes.
- Reproducción ANPR. Puede filtrar el registro con un número de placa de automóvil específico o todos los registros con números de placa de automóvil.
- Reproducción de detección de cuerpo humano. Puede filtrar y reproducir los registros con humanos específicos.

cuerpos.

- Búsqueda inteligente. Incluye funciones inteligentes como la búsqueda por atributo y la búsqueda por imagen para permitir a los usuarios obtener registros de destino rápidamente.

#### Actualización de la nube

Para el NVR conectado a Internet, admite la actualización en línea de la aplicación.

### Vigilancia en tiempo real

- VGA, puerto HDMI. Conéctese al monitor para realizar una vigilancia en tiempo real. Algunas series admiten salida TV / VGA / HDMI al mismo tiempo.
- Menú de acceso directo para vista previa.
- Admite varios protocolos de control de decodificadores PTZ populares. Soporte preestablecido, recorrido y patrón.

#### Reproducción

- Admite grabación independiente en tiempo real para cada canal. Al mismo tiempo, admite funciones como búsqueda inteligente, reproducción directa, monitor de red, búsqueda de registros y descarga.
- Admite varios modos de reproducción: reproducción lenta, reproducción rápida, reproducción hacia atrás y reproducción cuadro por cuadro.
- Apoye la superposición del título de la hora para que pueda ver la hora exacta en que ocurrió el evento.
- Admite la ampliación de zona especificada.

### Gestión de usuarios

Se pueden agregar usuarios a grupos de usuarios para su administración. Cada grupo tiene un conjunto de permisos que se pueden editar individualmente.

#### Almacenamiento

- Con la configuración correspondiente (como la configuración de alarma y la configuración de programación), puede realizar una copia de seguridad de los datos de audio / video relacionados en la grabadora de video en red.
- Puede tomar registros a través de la web y los archivos de registro se guardan en la PC en la que se encuentra el cliente.

### Alarma

- Responda a la alarma externa simultáneamente (dentro de 200 ms). Según la configuración de relé predefinida por el usuario, el sistema puede procesar la entrada de alarma correctamente y envía la pantalla del usuario o avisos de voz (compatible con audio pregrabado).
- Admite la configuración del servidor de alarma central, de modo que el sistema pueda notificar automáticamente a los usuarios la información de la alarma. La entrada de alarma se puede derivar de varios dispositivos periféricos conectados.
- Avisarle de la información de alarma por correo electrónico.

### Vigilancia de red

- Envíe datos de audio / video comprimidos por IPC o NVS a los extremos del cliente a través de la red, y luego los datos se descomprimirán y mostrarán.
- Admite un máximo de 128 conexiones al mismo tiempo.
- Transmite datos de audio / video mediante protocolos como HTTP, TCP, UDP, MULTICAST y RTP / RTCP.
- Transmite algunos datos de alarma o información de alarma por SNMP.
- Admite acceso web en WAN / LAN.

## Ventana dividida

Adopte la compresión de vídeo y el procesamiento digital para mostrar varias ventanas en un monitor. Admite división de ventana 1/4/8/9/16/25/36 en la vista previa y división de ventana 1/4/9/16 en la reproducción.

## Registro

Admite grabación regular, grabación de movimiento, grabación de alarma y grabación inteligente. Guarde los archivos grabados en el disco duro, dispositivo USB, PC del extremo del cliente o servidor de almacenamiento en red y puede buscar o reproducir los archivos guardados en el extremo local o mediante dispositivos Web / USB.

## Respaldo

Admite copia de seguridad de red y copia de seguridad de grabación USB. Puede hacer una copia de seguridad de los archivos de grabación en dispositivos como el servidor de almacenamiento de red, el dispositivo periférico USB2.0 y la grabadora.

## Administración de redes

- Supervise la configuración del NVR y controle la alimentación a través de Ethernet.
- Apoyar la gestión web.

## Gestión de equipos periféricos

- Admite el control de dispositivos periféricos y puede configurar libremente el protocolo de control y el puerto de conexión.
- Admite transmisión de datos transparente como RS-232 y RS-485.

## Auxiliar

- Soporte para cambiar entre NTSC y PAL.
- Admite la visualización en tiempo real de la información de los recursos del sistema y el estado de ejecución.
- Registro de registro de soporte.
- Salida GUI local. Funcionamiento del menú contextual con el ratón.
- Función de control de infrarrojos (solo para algunas series). Operación del menú de acceso directo con control remoto.
- Soporte para reproducir archivos de vídeo / audio desde IPC o NVS remotos.



Para obtener una descripción de otras funciones, consulte el siguiente contenido.

## 2 Panel frontal y panel trasero



Las siguientes figuras del panel frontal y del panel posterior son solo para referencia. El producto real prevalecerá.

### 2.1 Panel frontal

#### 2.1.1 NVR41-4KS2 / NVR41-P-4KS2 / NVR41-8P-4KS2 / NVR414KS2 / L / NVR41-P-4KS2 / L / NVR41-8P-4KS2 / L / NVR21-4KS2 / NVR21-P4KS2 / NVR21-8P Serie -4KS2



La figura es solo para referencia. El producto real prevalecerá. El panel frontal del NVR41-4KS2 / NVR41-4KS2 / L / NVR41-P-4KS2 / NVR41-P-4KS2 / L / NVR21-4KS2 / NVRNVR21-P-4KS2 se muestra a continuación.

Figura 2-1 Panel frontal

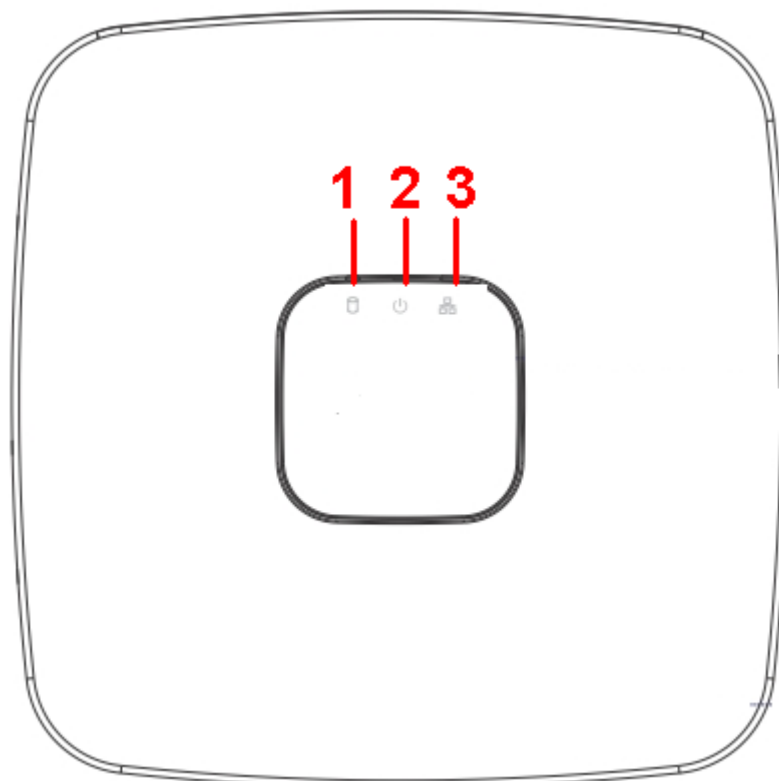

El panel frontal de NVR41-8P-4KS2 / NVR41-8P-4KS2 / L / NVR21-8P-4KS2 se muestra a continuación.

Figura 2-2 Panel frontal



Tabla 2-1 Iconos

No.	Nombre	Función
1	Luz indicadora de estado del disco duro	La luz roja se enciende cuando el disco duro es anormal.
2	Luz indicadora de poder	La luz roja se enciende cuando la conexión eléctrica es correcta.
3	Luz indicadora de estado de la red	La luz roja se enciende cuando la conexión de red es anormal.

**2.1.2 NVR11HS-S3H / NVR11HS-P-S3H / NVR11HS-8P-S3H /  
 NVR41HS4KS2 / NVR41HS-P-4KS2 / NVR41HS-8P-4KS2 / NVR41HS4KS2 /  
 L / NVR41HS-P-4KS2 / L / NVR41HS2-8P-4KS2 / L / NVR21HS4KS2 /  
 NVR21HS-P-4KS2 / NVR21HS-8P-4KS2 Series**

El panel frontal se muestra a continuación.

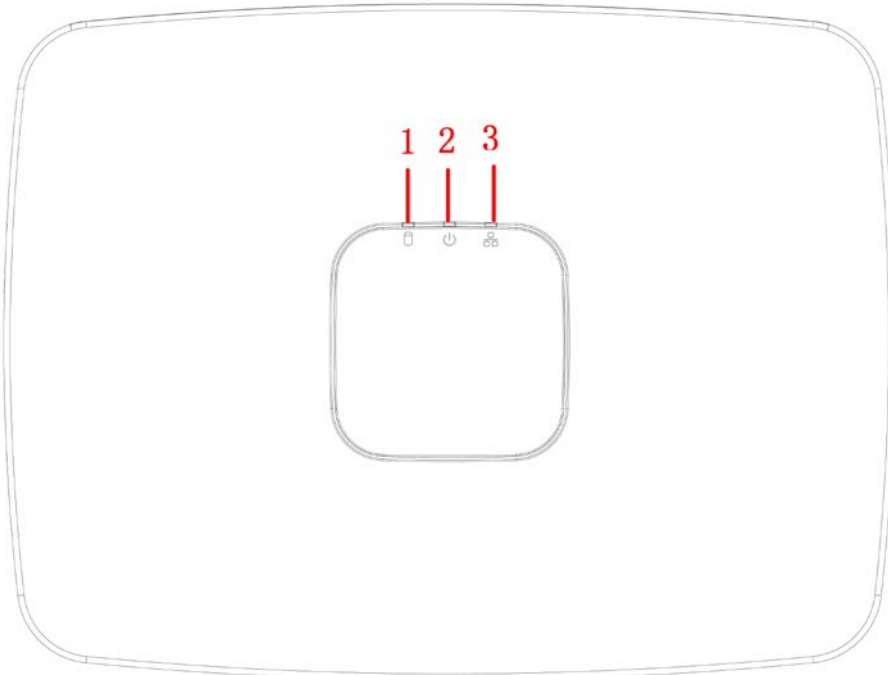

La figura es solo para referencia. El producto real prevalecerá.

Figura 2-3 Panel frontal



Tabla 2-2 Iconos

Icono	Nombre	Función
HDD	Luz indicadora de estado del disco duro	La luz azul se enciende cuando el disco duro no funciona correctamente.
NETO	Luz indicadora de estado de la red	La luz azul está encendida cuando la conexión de red es anormal.
ENERGÍA	Luz indicadora de estado de energía	La luz azul está encendida cuando la conexión eléctrica está bien.
	Puerto USB	Conéctese a un dispositivo de almacenamiento USB periférico, mouse, etc.

**2.1.3 NVR52-4KS2 / NVR52-8P-4KS2 / NVR52-16P-4KS2 / NVR424KS2 / NVR42-P-4KS2 / NVR42-8P-4KS2 / NVR42-16P-4KS2 / NVR424KS2 / L / NVR42-P-4KS2 / L / NVR42-8P-4KS2 / L / NVR42-16P4KS2 / L / NVR5224-24P-4KS2 / NVR54-4KS2 / NVR54-16P-4KS2 / NVR444KS2 / NVR44-16P-4KS2 / NVR44-4KS2 / L / NVR44-16P-4KS2 / L / NVR5424-24P-4KS2 / NVR58-4KS2 / NVR58-16P-4KS2 / NVR484KS2 / NVR48-16P-4KS2 / NVR48-4KS2 / L / NVR48-16P-4KS2 / L / NVR224KS2 / NVR22-P-4KS2 / Serie NVR22-8P-4KS2 / NVR52-8P-4KS2E / NVR5216P-4KS2E / NVR54-16P-4KS2E / NVR58-16P-4KS2E**

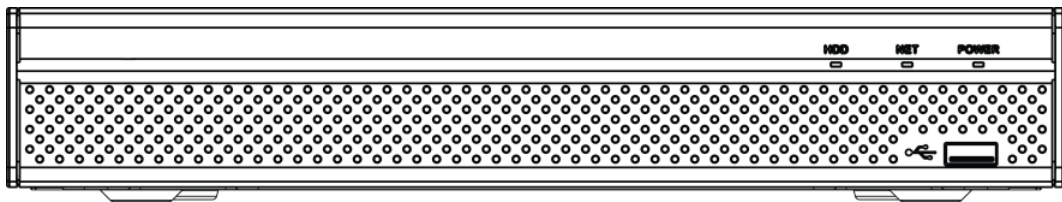

La figura es solo para referencia. El producto real prevalecerá.

NVR52-4KS2 / NVR52-8P-4KS2 / NVR52-16P-4KS2 / NVR42-4KS2 / NVR42-P-4KS2 / NVR42-8P4KS2 / NVR42-16P-4KS2 / NVR42-4KS2 / L / NVR42-P-4KS2 / L / NVR42-8P-4KS2 / L / NVR42-16P4KS2 / LNVR5224-24P-4KS2 / NVR22-4KS2 / NVR22-P-4KS2 / NVR22-8P-4KS2 / NVR52-8P-4KS2E / NVR5216P-4KS2E El panel frontal de la serie se muestra como debajo.

Figura 2-4 Panel frontal

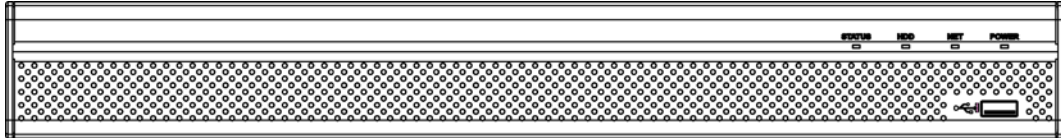

El panel frontal de la serie NVR54-4KS2 / NVR54-16P-4KS2 / NVR44-4KS2 / NVR44-16P-4KS2 / NVR44-4KS2 / L / NVR44-16P4KS2 / L / NVR54-24P-4KS2 / NVR54-16P-4KS2E se muestra como debajo.

Figura 2-5 Panel frontal

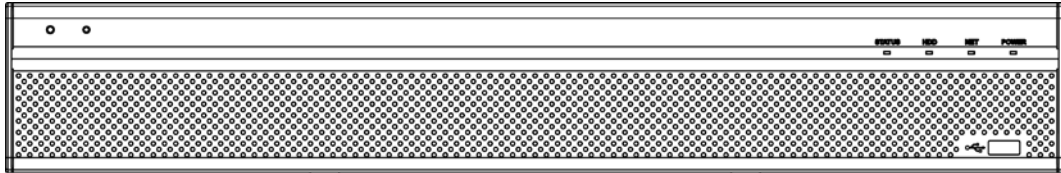

El NVR58-4KS2 / NVR58-16P-4KS2 / NVR48-4KS2 / NVR48-16P-4KS2 / NVR48-4KS2 / L / NVR48-16P-  
El panel frontal de la serie 4KS2 / L / NVR58-16P-4KS2E se muestra a continuación

Figura 2-6 Panel frontal



Tabla 2-3 Iconos

Icono	Nombre	Función
ESTADO	Luz indicadora de estado	La luz azul está encendida cuando el dispositivo funciona correctamente.
HDD	Luz indicadora de estado del disco duro	La luz azul se enciende cuando el disco duro no funciona correctamente.
NETO	Luz indicadora de estado de la red	La luz azul está encendida cuando la conexión de red es anormal.
ENERGÍA	Luz indicadora de estado de energía	La luz azul está encendida cuando la conexión eléctrica está bien.
	Puerto USB2.0	Conéctese a un dispositivo de almacenamiento periférico USB 2.0, mouse, quemador, etc.

## 2.1.4 Serie NVR21-W-4KS2

El panel frontal se muestra a continuación.

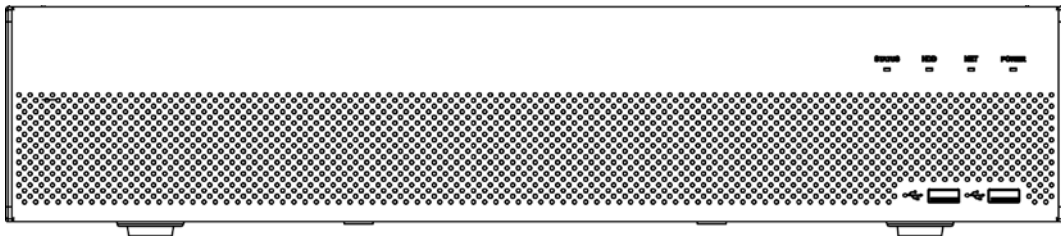



La figura es solo para referencia. El producto real prevalecerá.

Figura 2-7 Panel frontal



Tabla 2-4 Iconos

Icono	Nombre	Función
HDD	Luz indicadora de estado del disco duro	La luz azul se enciende cuando el disco duro no funciona correctamente.
NETO	Luz indicadora de estado de la red	La luz azul está encendida cuando la conexión de red es anormal.
PWR	Luz indicadora de estado de energía	La luz azul está encendida cuando la conexión eléctrica está bien.

## 2.1.5 Serie NVR21HS-W-4KS2

El panel frontal se muestra a continuación.

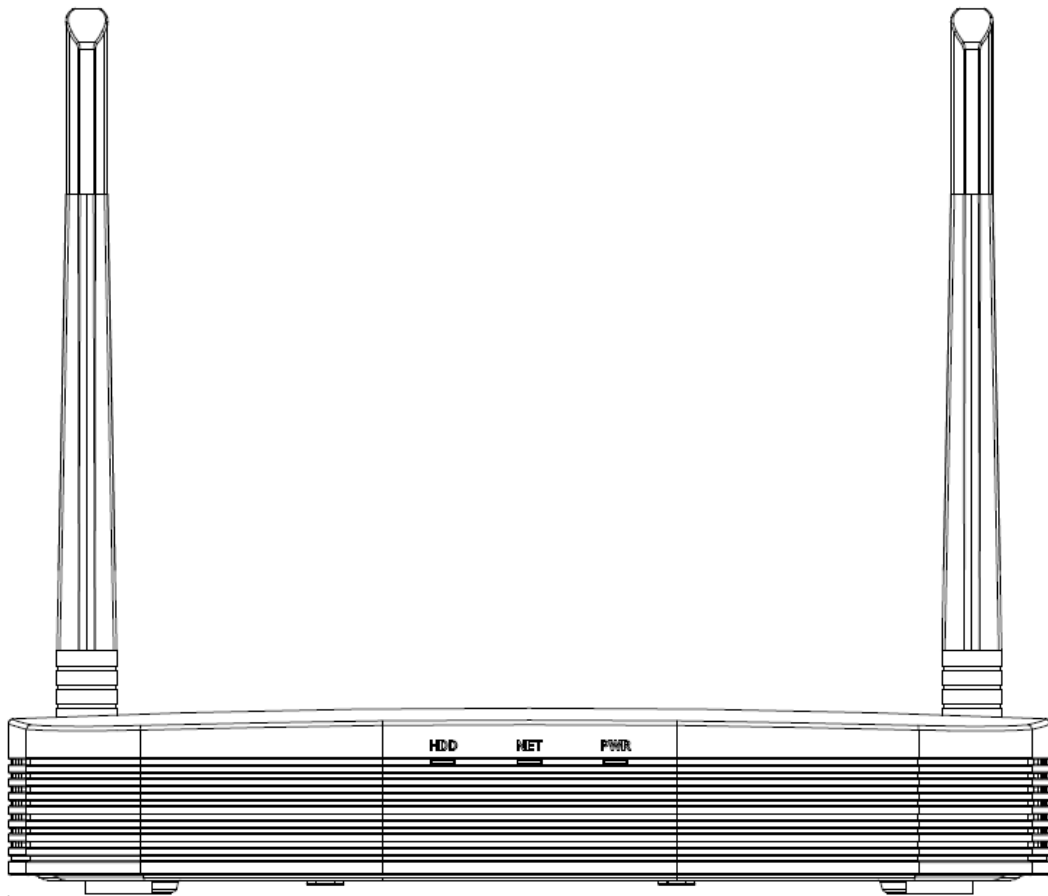

La figura es solo para referencia. El producto real prevalecerá.

Figura 2-8 Panel frontal





Tabla 2-5 Iconos

Icono	Nombre	Función
HDD	Luz indicadora de estado del disco duro	La luz azul se enciende cuando el disco duro no funciona correctamente.
NETO	Luz indicadora de estado de la red	La luz azul está encendida cuando la conexión de red es anormal.
ENERGÍA	Luz indicadora de estado de energía	La luz azul está encendida cuando la conexión eléctrica está bien.
	Puerto USB2.0	Conéctese a un dispositivo de almacenamiento periférico USB 2.0, mouse, etc.

## 2.1.6 Serie NVR21-I / NVR21-I2 / NVR21-PI / NVR21-P-I2 / NVR21-8P-I / NVR218P-I2

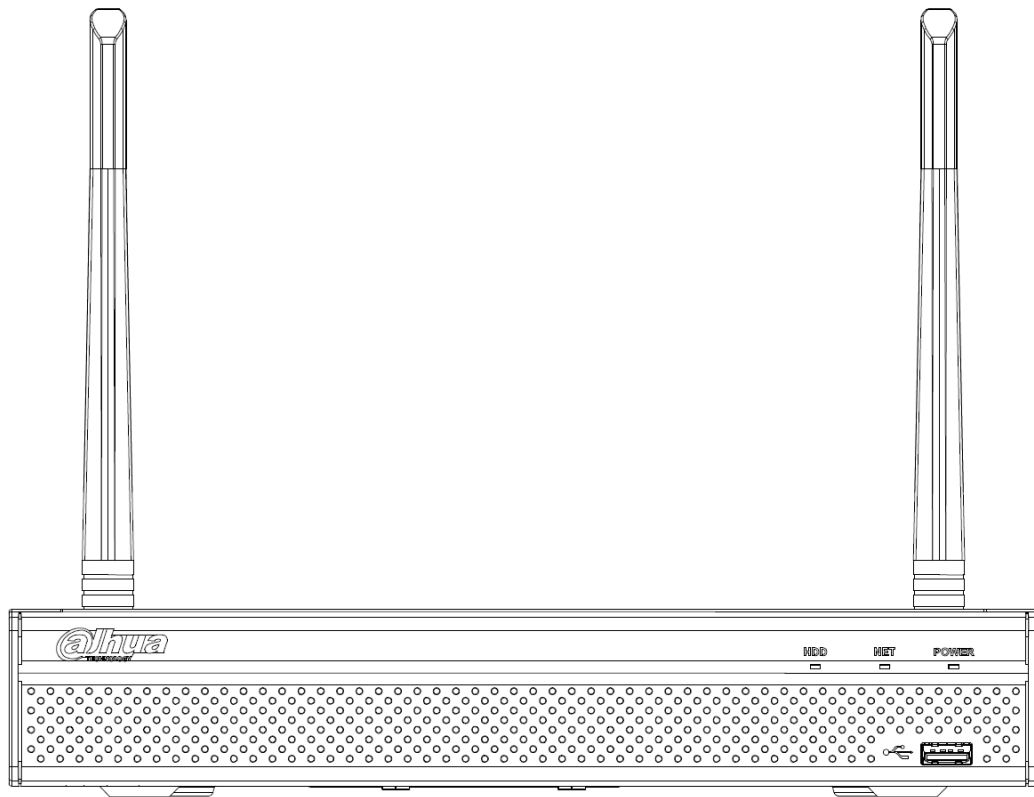

La figura es solo para referencia. El producto real prevalecerá. El panel frontal del NVR21-I / NVR21-I2 se muestra a continuación.

Figura 2-9 Panel frontal

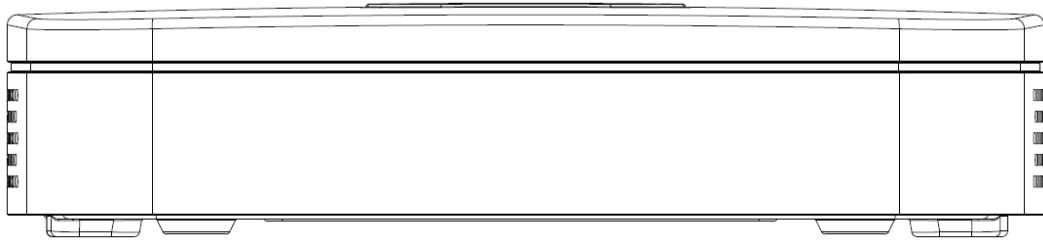

El panel frontal del NVR21-PI / NVR21-P-I2 se muestra a continuación.

Figura 2-10 Panel frontal

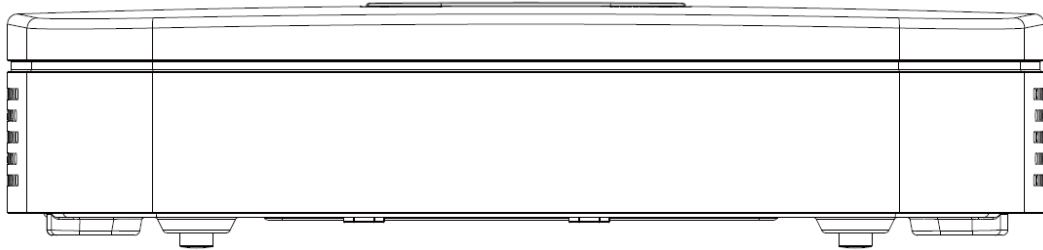

El panel frontal del NVR21-8P-I / NVR21-8P-I2 se muestra a continuación.

Figura 2-11 Panel frontal

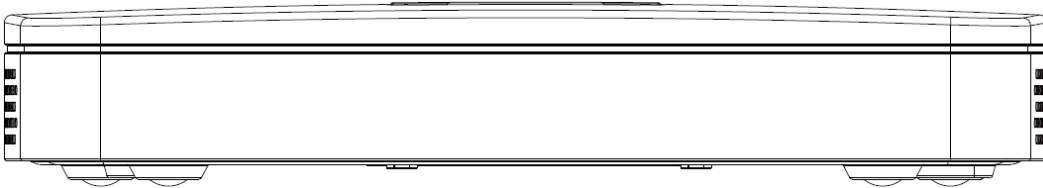

## 2.1.7 Serie NVR22-I / NVR22-I2 / NVR22-PI / NVR22-P-I2 / NVR22-8P-I / NVR228P-I2 / NVR22-16P-I / NVR22-16P-I2



La figura es solo para referencia. El producto real prevalecerá. El panel frontal del NVR22-I / NVR22-I2 se muestra a continuación.

Figura 2-12 Panel frontal



El panel frontal del NVR22-PI / NVR22-P-I2 se muestra a continuación.

Figura 2-13 Panel frontal

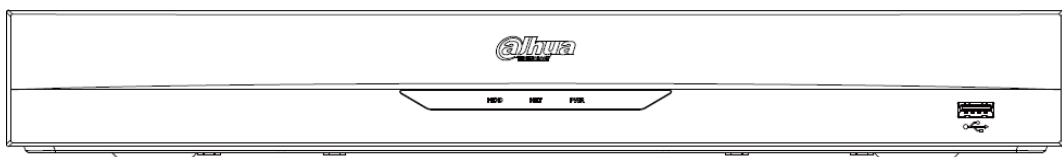

El panel frontal del NVR22-8P-I / NVR22-8P-I2 se muestra a continuación.

Figura 2-14 Panel frontal



El panel frontal del NVR22-16P-I / NVR22-16P-I2 se muestra a continuación.

Figura 2-15 Panel frontal



Tabla 2-6 Iconos

Icono	Nombre	Función
HDD	Indicador de estado del disco duro luz	La luz azul se enciende cuando el disco duro no funciona correctamente.
NETO	Luz indicadora de estado de la red	La luz azul está encendida cuando la conexión de red es anormal.
PWR	Luz indicadora de estado de energía	La luz azul está encendida cuando la conexión eléctrica está bien.
	Puerto USB 2.0	Conéctese a un dispositivo de almacenamiento periférico USB 2.0, mouse, quemador, etc.

## 2.1.8 Serie NVR21HS-I / NVR21HS-I2 / NVR21HS-PI / NVR21HS-PI2 / NVR21HS-8P-I / NVR21HS-8P-I2 / NVR44-4KS2 / I / NVR44-16P-4KS2 / I



La figura es solo para referencia. El producto real prevalecerá.

El panel frontal se muestra a continuación.

Figura 2-16 Panel frontal





Tabla 2-7 Iconos

Icono	Nombre	Función
HDD	Indicador de estado del disco duro luz	La luz azul se enciende cuando el disco duro no funciona correctamente.

Icono	Nombre	Función
NETO	Luz indicadora de estado de la red	La luz azul está encendida cuando la conexión de red es anormal.
PWR	Luz indicadora de estado de energía	La luz azul está encendida cuando la conexión eléctrica está bien.
	Puerto USB 2.0	Conéctese a un dispositivo de almacenamiento periférico USB 2.0, mouse, quemador, etc.

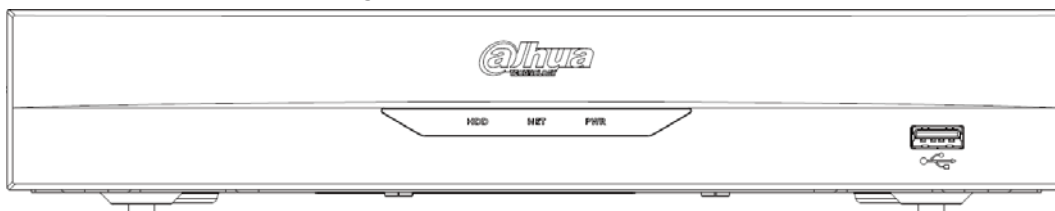
## 2.1.9 Serie NVR48-I / NVR58-I / NVR58-I / L

La sección toma las series NVR4832-I / NVR5864-I / NVR5864-I / L / NVR5832-I / NVR5832-I / L como ejemplos.



La figura es solo para referencia. El producto real prevalecerá.

Figura 2-17 Panel frontal



Tabla 2-8 Iconos

No.	Nombre del puerto	Función
1	Puerto USB	Se conecta a dispositivos externos como teclado, mouse y dispositivo de almacenamiento USB.
2	Indicador de infrarrojos	Reciba señales del mando a distancia.

## 2.1.10 Serie NVR42-I / NVR44-I / NVR54-I / NVR54-I / L / NVR52-I / NVR52-I / L

La sección toma NVR4208-8P-I / NVR4216-I / NVR4216-16P-I / NVR4416-16P-I / NVR4432-I / NVR543216P-I / NVR5432-16P-I / L / NVR5216-16P-I / NVR5216-16P-I / L / NVR5216-8P-I / NVR5216-8P-I / L series como ejemplos.

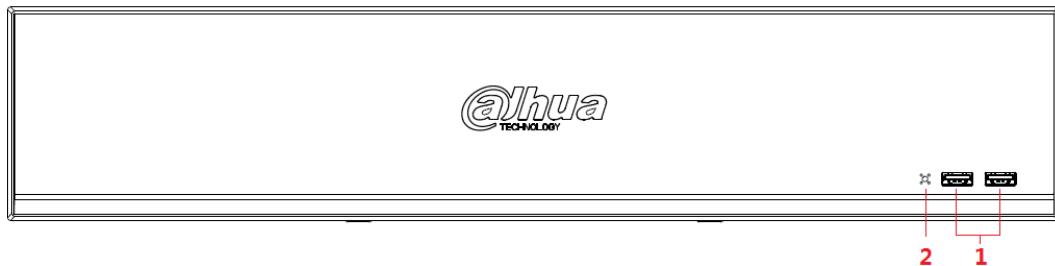

La figura es solo para referencia. El producto real prevalecerá.

Figura 2-18 Panel frontal



Tabla 2-9 Iconos

No.	Nombre del puerto	Función
1	Puerto USB	Se conecta a dispositivos externos como teclado, mouse y dispositivo de almacenamiento USB.
2	Indicador de infrarrojos	Reciba señales del mando a distancia.

## 2.1.11 Serie NVR48-4KS2 / I / NVR48-16P-4KS2 / I

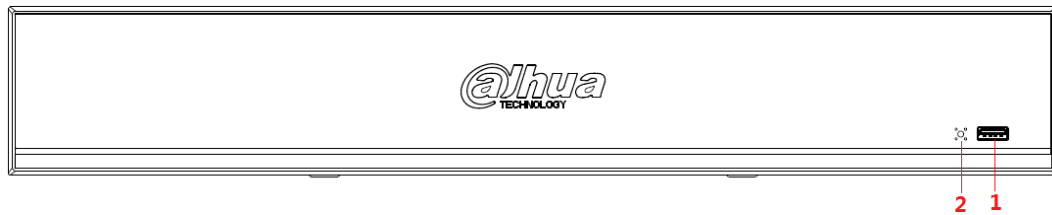

Las cifras son solo de referencia. El producto real prevalecerá.

El panel frontal de la serie NVR48-4KS2 / I / NVR48-16P-4KS2 / I se muestra a continuación.

Figura 2-19 Panel frontal



Tabla 2-10 Iconos

Icono	Nombre	Función
HDD	Indicador de estado del disco duro luz	La luz azul se enciende cuando el disco duro no funciona correctamente.
NETO	Luz indicadora de estado de la red	La luz azul está encendida cuando la conexión de red es anormal.
PWR	Luz indicadora de estado de energía	La luz azul está encendida cuando la conexión eléctrica está bien.
	Puerto USB 2.0	Conéctese a un dispositivo de almacenamiento periférico USB 2.0, mouse, quemador, etc.

## 2.1.12 Serie NVR608-4KS2

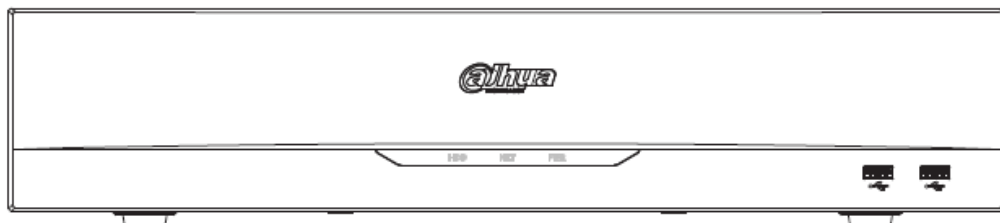

Las siguientes figuras son solo para referencia. El producto real prevalecerá.

El panel frontal del NVR608-32-4KS2 se muestra a continuación.

Figura 2-20 Panel frontal



Tabla 2-11 Iconos

Icono	Nombre	Función
ESTADO	Luz indicadora de estado	La luz azul está encendida cuando el dispositivo funciona correctamente.
HDD	Luz indicadora de estado del disco duro	La luz azul se enciende cuando el disco duro no funciona correctamente.
NETO	Luz indicadora de estado de la red	La luz azul está encendida cuando la conexión de red es anormal.
ENERGÍA	Luz indicadora de estado de energía	La luz azul está encendida cuando la conexión eléctrica está bien.
	Puerto USB 2.0	Conéctese a un dispositivo de almacenamiento periférico USB 2.0, mouse, quemador, etc.

El panel frontal de NVR608-64-4KS2, NVR608-128-4KS2 se muestra a continuación.

Figura 2-21 Panel frontal

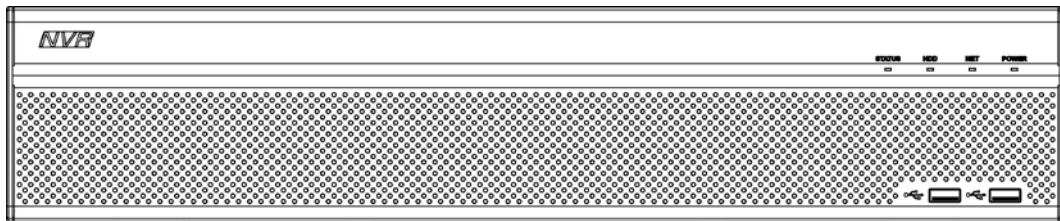

Tabla 2-12 Iconos

SN	Icono	Nombre
1	ESTADO	Luz indicadora de estado
2	HDD	Luz indicadora de estado de HDD Luz
3	NETO	indicadora de estado de red Luz
4	ENERGÍA	indicadora de estado de energía
5		Puerto USB 2.0

SN	Icono	Nombre
6		Botón de encendido y apagado
7	ALARMA	Luz indicadora de alarma

## 2.1.13 Serie NVR616-4KS2

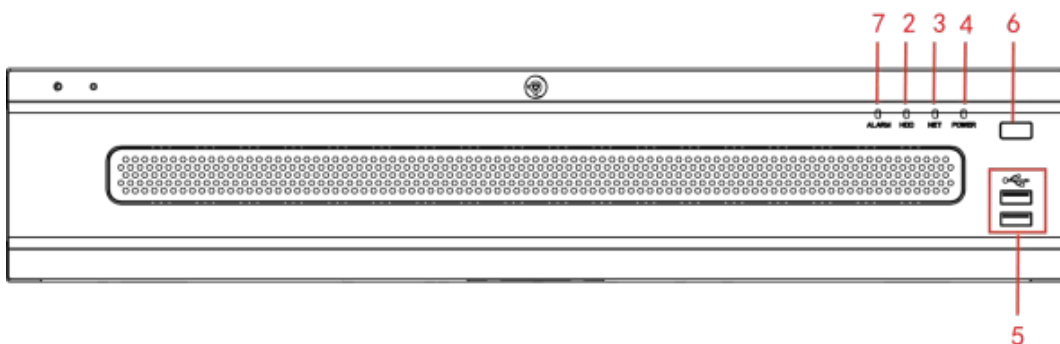

Las siguientes figuras son solo para referencia. El producto real prevalecerá. Para el producto de LCD, el panel frontal de NVR616-4KS2 se muestra a continuación.

Figura 2-22 Panel frontal



Tabla 2-13 Iconos

SN	Nombre	Función
1	Botón de encendido	<p>Presiónelo una vez para encender el dispositivo.</p> <p>Presiónelo durante mucho tiempo para apagar el dispositivo. <b>(Normalmente no lo recomendamos).</b></p> <p>Si presiona el botón de encendido durante un tiempo prolongado o si extrae el cable de alimentación, el dispositivo puede reiniciarse automáticamente.</p>
2	Indicador del disco duro del sistema luz	<p>La luz azul se enciende después de que el sistema se inicia correctamente.</p> <p>En el disco duro del sistema, hay un archivo de configuración importante del dispositivo, un archivo de configuración predeterminado de fábrica y datos de arranque inicial del dispositivo.</p>
3	Luz indicadora de alarma	<p>La luz indicadora de alarma se enciende una vez que ocurre una alarma. Se enciende a través de la detección de software. La luz indicadora se enciende cuando hay una alarma local.</p>
4	Luz indicadora de red	<p>La luz indicadora de red azul se enciende después de conectar el dispositivo a la red.</p>
5	Puerto USB	-
6	Bloqueo del panel frontal	-

Para la serie general NVR616-4KS2, el panel frontal se muestra a continuación.

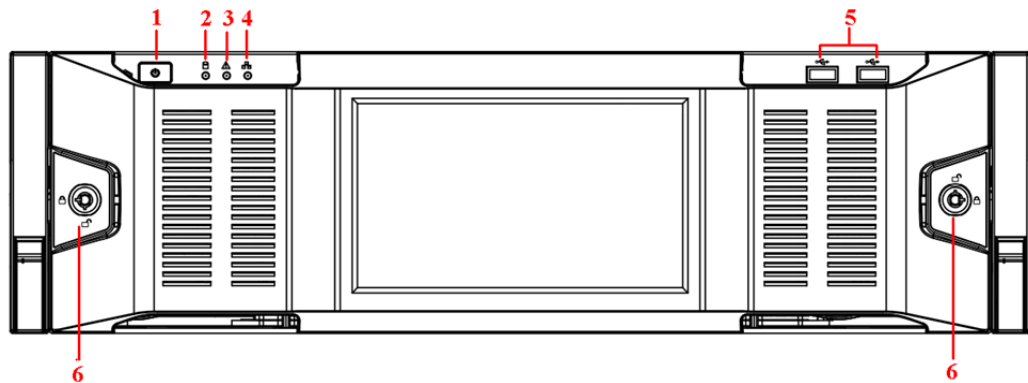

Figura 2-23 Panel frontal



Tabla 2-14 Iconos

SN	Nombre	Función
1	Botón de encendido	Presiónelo una vez para encender el dispositivo. Presiónelo durante mucho tiempo para apagar el dispositivo ( <b>Normalmente no lo recomendamos</b> ). Si presiona el botón de encendido durante un tiempo prolongado o si extrae el cable de alimentación, el dispositivo puede reiniciarse automáticamente.
2	SystemHDD Luz indicadora	La luz azul se enciende después de que el sistema se inicia correctamente. En el disco duro del sistema, hay un archivo de configuración importante del dispositivo, un archivo de configuración predeterminado de fábrica y datos de arranque inicial del dispositivo.
3	Indicador de alarma luz	La luz indicadora de alarma se enciende una vez que ocurre una alarma. Se enciende a través de la detección de software. La luz indicadora se enciende cuando hay una alarma local.
4	Indicador de red luz	La luz indicadora de red azul se enciende después de conectar el dispositivo a la red.
5	Puerto USB	-
6	16 ranura para HDD	-

Después de quitar el panel frontal, puede ver que hay 16 discos duros. De izquierda a derecha y de arriba a abajo, varía de 1 ~ 4, 5 ~ 8, 9 ~ 12, 13 ~ 16.

Puede ver que hay dos luces indicadoras en el soporte de la unidad de disco duro.

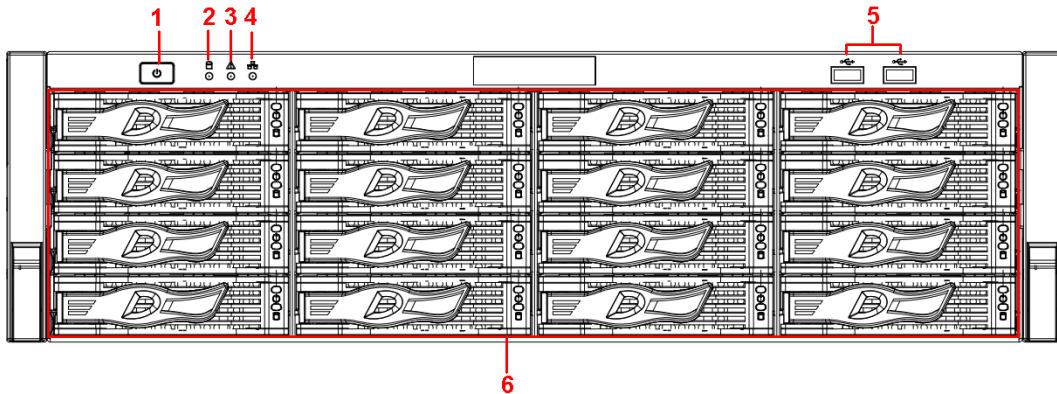
- La luz indicadora de encendido está en la parte superior. La luz es amarilla después de que conectaste el dispositivo a la corriente.
- La luz indicadora de lectura y escritura está en la parte inferior. La luz azul parpadea cuando el sistema está leyendo o escribiendo datos.

Figura 2-24 Panel frontal

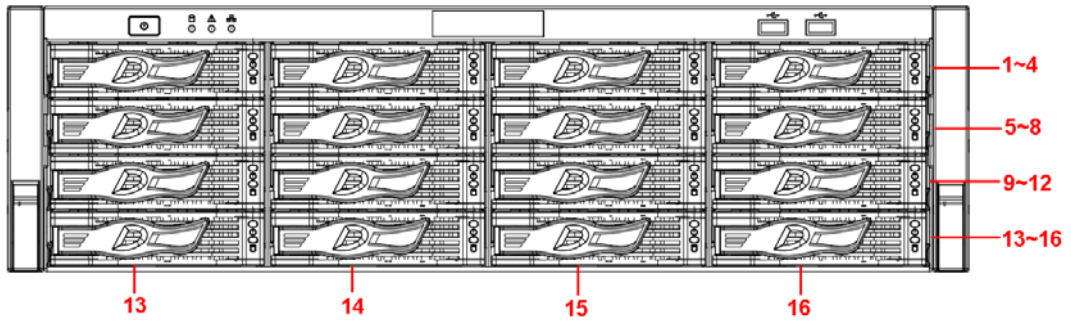

## 2.2 Panel trasero

### 2.2.1 Serie NVR21-4KS2 / NVR21-P-4KS2 / NVR21-8P-4KS2

El NVR21-4KS2 se muestra a continuación.

Figura 2-25 Panel trasero

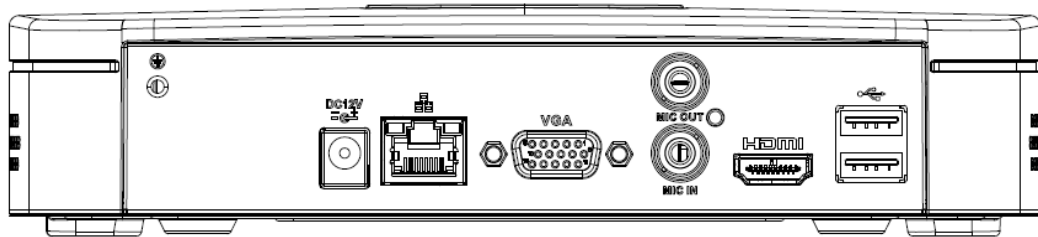

El NVR21-P-4KS2 se muestra a continuación.

Figura 2-26 Panel trasero

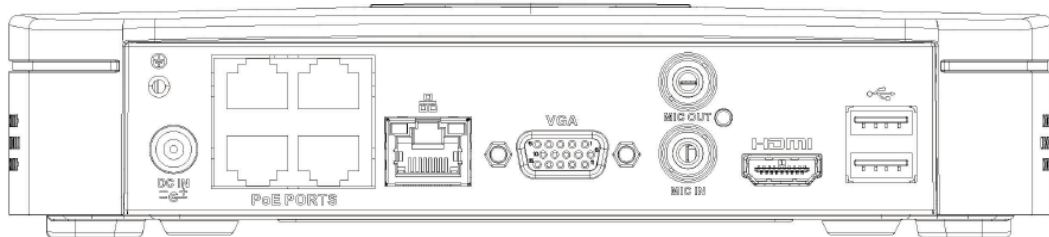

El NVR21-8P-4KS2 se muestra a continuación.

Figura 2-27 Panel trasero



Tabla 2-15 Puertos

Nombre del puerto	Conexión	Función
	Puerto de entrada de energía	Toma de corriente <ul style="list-style-type: none"> <li>● Para NVR21-S2 / 21-4KS2, introduzca DC 12V / 2A.</li> <li>● Para NVR21-P-S2 / 21-P-4KS2, introduzca DC 48V / 1.25A.</li> <li>● Para NVR21-8P-S2 / 21-8P-4KS2, introduzca DC 48V / 2A.</li> </ul>
	Puerto de red	Puerto Ethernet autoadaptable de 10M / 100Mbps. Conéctese al cable de red.
	Puerto USB	Puerto USB. Conéctese al mouse, dispositivo de almacenamiento USB, etc.
HDMI	Alta definición Interfaz de medios	Puerto de salida de señal de audio y video de alta definición. Transmite video de alta definición sin comprimir y datos de múltiples canales al puerto HDMI del dispositivo de visualización. La versión HDMI es 1.4.
VGA	Salida de video VGA Puerto	Puerto de salida de video VGA. Salida de señal de video analógica. Puede conectarse al monitor para ver video analógico.
ENTRADA DE MICRÓFONO	Puerto de entrada de audio	Puerto de entrada de conversación bidireccional. Es para recibir la salida de señal de audio analógica de los dispositivos como micrófono, pastilla.
SALIDA DE MICRÓFONO	Puerto de salida de audio	Puerto de salida de audio. Sirve para enviar la señal de audio analógica a los dispositivos como la caja de sonido. <ul style="list-style-type: none"> <li>● Salida de conversación bidireccional.</li> <li>● Salida de audio en monitor de video de 1 ventana.</li> <li>● Salida de audio en reproducción de video de 1 ventana.</li> </ul>
	GND	Extremo de tierra
PUERTOS PoE	Puerto PoE	Interruptor incorporado. Admite la función PoE. Para los productos de la serie PoE, puede utilizar este puerto para proporcionar alimentación a la cámara de red.

**2.2.2 NVR11HS-S3H / NVR11HS-P-S3H / NVR11HS-8P-S3H / NVR21HS4KS2 / NVR21HS-P-4KS2 / NVR21HS-8P-4KS2 / NVR41HS4KS2 / NVR41HS-P-4KS2 / NVR41HS-8P-4HS-4KS2 / NVR41HS-8P-4HS-**

## Serie 4KS2 / L / NVR41HS-P-4KS2 / L / NVR41HS-8P-4KS2 / L

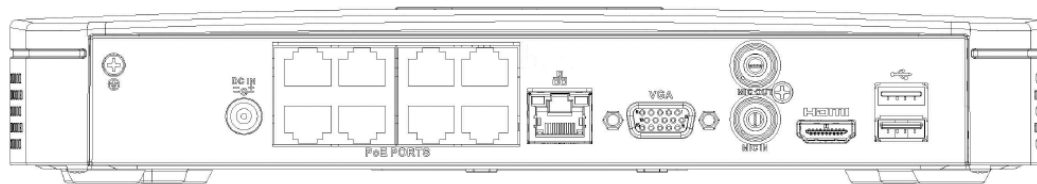
El panel posterior de la serie NVR11HS-S3H / NVR21HS-4KS2 / NVR41HS-4KS2 / NVR41HS-4KS2 / L se muestra a continuación.

Figura 2-28 Panel trasero

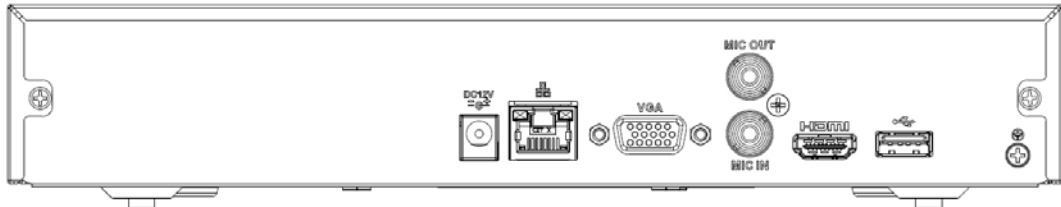

El panel posterior de la serie NVR11HS-P-S3H / NVR21HS-P-4KS2 / NVR41HS-P-4KS2 / NVR41HS-P-4KS2 / L se muestra a continuación.

Figura 2-29 Panel trasero

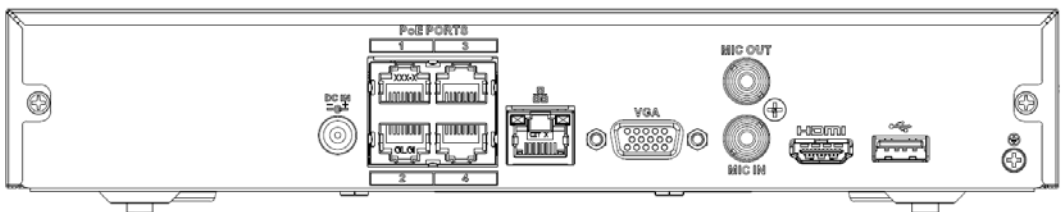

El panel trasero de la serie NVR11HS-8P-S3H / NVR21HS-8P-4KS2 / NVR41HS-8P-4KS2 / NVR41HS-8P-4KS2 / L es como se muestra a continuación.

Figura 2-30 Panel trasero



Tabla 2-16 Puertos

Nombre del puerto	Conexión	Función
	Puerto de entrada de energía	Toma de corriente. <ul style="list-style-type: none"> <li>● Para las series NVR11HS-P-S3H / NVR21HS-4KS2 / NVR41HS4KS2, entrada DC 12V / 2A.</li> <li>● Para las series NVR11HS-P-S3H / NVR21HS-P-4KS2 / NVR41HS4KS2, introduzca DC 48V / 1.25A.</li> <li>● Para las series NVR11HS-8P-4KS2 / NVR21HS-8P-4KS2 / NVR41HS-4KS2, introduzca DC 48V / 2A.</li> </ul>
	Puerto de red	Puerto Ethernet autoadaptable de 10M / 100Mbps. Conéctese al cable de red.
	Puerto USB	Puerto USB. Conéctese al mouse, dispositivo de almacenamiento USB, etc.
HDMI	Alta definición Interfaz de medios	Puerto de salida de señal de audio y video de alta definición. Transmite video de alta definición sin comprimir y datos de múltiples canales al puerto HDMI del dispositivo de visualización. La versión HDMI es 1.4.

Nombre del puerto	Conexión	Función
VGA	Salida de video VGA Puerto	Puerto de salida de video VGA. Salida de señal de video analógica. Puede conectarse al monitor para ver video analógico.
ENTRADA DE MICRÓFONO	Puerto de entrada de audio	Puerto de entrada de conversación bidireccional. Es para recibir la salida de señal de audio analógica de los dispositivos como micrófono, pastilla.
SALIDA DE MICRÓFONO	Puerto de salida de audio	Puerto de salida de audio. Sirve para enviar la señal de audio analógica a los dispositivos como la caja de sonido. <ul style="list-style-type: none"> <li>● Salida de conversación bidireccional.</li> <li>● Salida de audio en monitor de video de 1 ventana.</li> <li>● Salida de audio en reproducción de video de 1 ventana.</li> </ul>
	GND	Extremo de tierra
PUERTOS PoE	Puerto PoE	Interruptor incorporado. Admite la función PoE. Para los productos de la serie PoE, puede utilizar este puerto para proporcionar alimentación a la cámara de red.

## 2.2.3 Serie NVR22-4KS2 / NVR22-P-4KS2 / NVR22-8P-4KS2

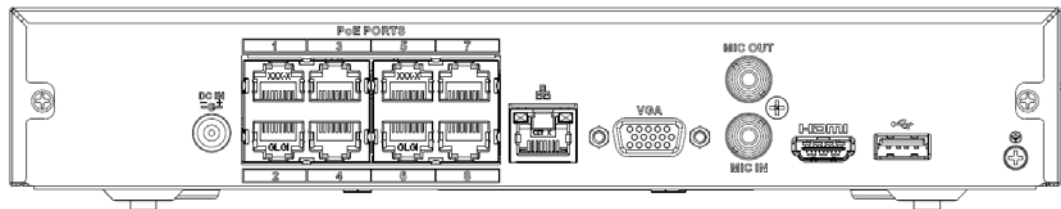
El panel trasero de la serie NVR22-4KS2 se muestra a continuación.

Figura 2-31 Panel trasero

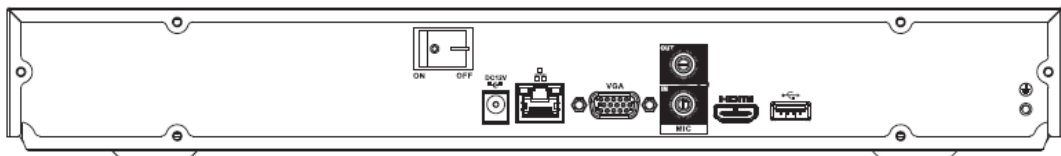

El panel trasero de la serie NVR22-P-4KS2 se muestra a continuación.

Figura 2-32 Panel trasero

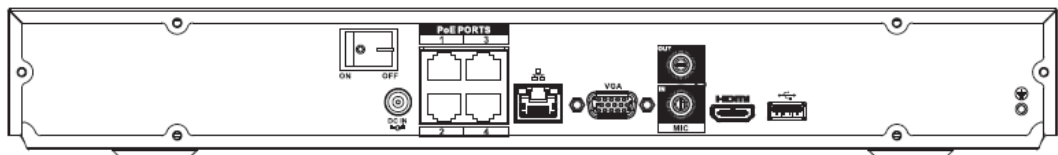

El panel trasero de la serie NVR22-8P-4KS2 se muestra a continuación.

Figura 2-33 Panel trasero



Tabla 2-17

Nombre del puerto	Conexión	Función
	Puerto de entrada de energía	Toma de corriente. <ul style="list-style-type: none"> <li>● Para la serie NVR22-4KS2 general, introduzca DC 12V / 4A.</li> <li>● Para la serie NVR22-P-4KS2, introduzca DC 48V / 1.5A.</li> <li>● Para la serie NVR22-8P-4KS2, introduzca DC 53V 120W.</li> </ul>

Nombre del puerto	Conexión	Función
	Puerto de red	Puerto Ethernet autoadaptable de 10M / 100Mbps. Conéctese al cable de red.
	Puerto USB	Puerto USB. Conéctese al mouse, dispositivo de almacenamiento USB, etc.
HDMI	Alta definición Interfaz de medios	Puerto de salida de señal de audio y video de alta definición. Transmite video de alta definición sin comprimir y datos de múltiples canales al puerto HDMI del dispositivo de visualización. La versión HDMI es 1.4.
VGA	Salida de video VGA Puerto	Puerto de salida de video VGA. Salida de señal de video analógica. Puede conectarse al monitor para ver video analógico.
ENTRADA DE MICRÓFONO	Puerto de entrada de audio	Puerto de entrada de conversación bidireccional. Es para recibir la salida de señal de audio analógica de los dispositivos como micrófono, pastilla.
SALIDA DE MICRÓFONO	Puerto de salida de audio	Puerto de salida de audio. Sirve para enviar la señal de audio analógica a los dispositivos como la caja de sonido. <ul style="list-style-type: none"> <li>● Salida de conversación bidireccional.</li> <li>● Salida de audio en monitor de video de 1 ventana. Salida</li> <li>● de audio en reproducción de video de 1 ventana.</li> </ul>
	GND	Extremo de tierra
PUERTOS PoE	Puerto PoE	Interruptor incorporado. Admite la función PoE. Para los productos de la serie PoE, puede utilizar este puerto para proporcionar alimentación a la cámara de red.

## 2.2.4 Serie NVR52-4KS2 / NVR52-8P-4KS2 / NVR52-16P-4KS2 / NVR52-24P4KS2 / NVR52-8P-4KS2E / NVR52-16P-4KS2E

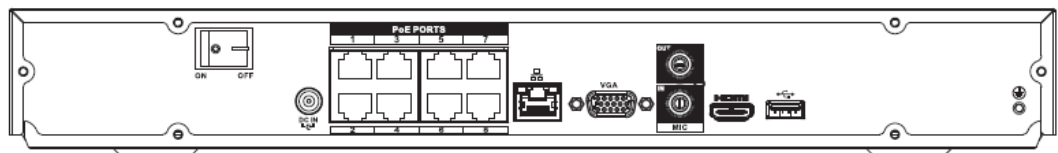
El panel trasero de la serie NVR52-4KS2 se muestra a continuación.

Figura 2-34 Panel trasero

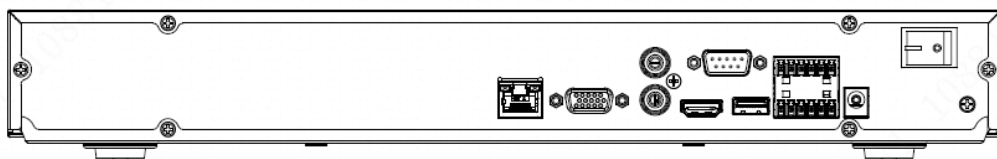

El panel trasero de la serie NVR52-8P-4KS2 se muestra a continuación.

Figura 2-35 Panel trasero

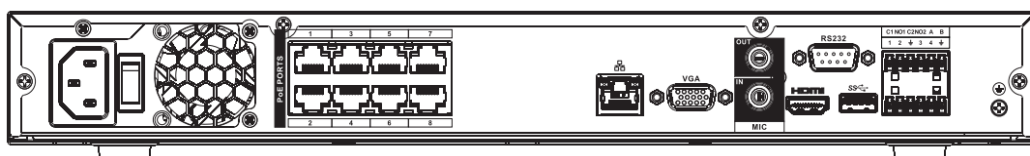

El panel trasero de la serie NVR52-16P-4KS2 se muestra a continuación.

Figura 2-36 Panel trasero

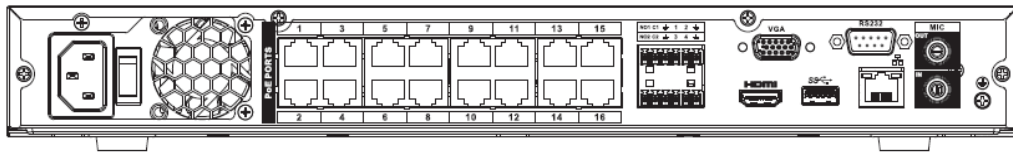

El panel trasero de la serie NVR52-24P-4KS2 se muestra a continuación.

Figura 2-37 Panel trasero

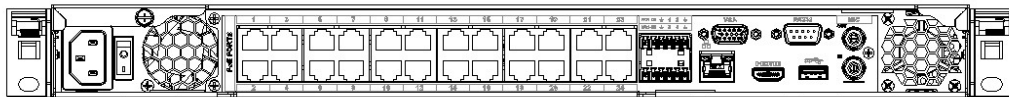

El panel trasero de la serie NVR52-8P-4KS2E / 52-16P-4KS2E se muestra a continuación.



La siguiente figura toma la serie NVR52-16P-4KS2E como ejemplo. NVR52-8P-4KS2E tiene 8 puertos ePoE solo.

Figura 2-38 Panel trasero



Tabla 2-18 Puertos

Icono	Nombre del puerto	Función
	Puerto de red	Puerto Ethernet autoadaptable de 10M / 100M / 1000Mbps. Conéctese al cable de red.
HDMI	Alta definición Interfaz de medios	Puerto de salida de señal de audio y video de alta definición. Transmite video de alta definición sin comprimir y datos de múltiples canales al puerto HDMI del dispositivo de visualización. La versión HDMI es 1.4.
	Puerto USB3.0	Puerto USB3.0. Conéctese al mouse, dispositivo de almacenamiento USB, quemador USB, etc.
RS-232	Depuración de RS-232 COM.	Es para la depuración COM general para configurar la dirección IP o transferir datos COM transparentes.
VGA	Salida de video VGA Puerto	Puerto de salida de video VGA. Salida de señal de video analógica. Puede conectarse al monitor para ver video analógico.
ENTRADA DE MICRÓFONO	Puerto de entrada de audio	Puerto de entrada de conversación bidireccional. Es para recibir la salida de señal de audio analógica de los dispositivos como micrófono, pastilla.
SALIDA DE MICRÓFONO	Puerto de salida de audio	Puerto de salida de audio. Sirve para enviar la señal de audio analógica a los dispositivos como la caja de sonido. <ul style="list-style-type: none"> <li>● Salida de conversación bidireccional.</li> <li>● Salida de audio en monitor de video de 1 ventana.</li> <li>● Salida de audio en reproducción de video de 1 ventana.</li> </ul>

Icono	Nombre del puerto	Función
1-8	Puerto de entrada de alarma 1-8	<ul style="list-style-type: none"> <li>● Hay dos grupos. El primer grupo es del puerto 1 al puerto 4; el segundo grupo va del puerto 5 al puerto 8. Deben recibir la señal de la fuente de alarma externa. Hay dos tipos; NO (apertura normal) / NC (cierre normal).</li> <li>● Cuando su dispositivo de entrada de alarma esté usando energía externa, asegúrese de que el dispositivo y el NVR tengan la misma conexión a tierra.</li> </ul>
	GND	Puerto de tierra de entrada de alarma.
NO1 - NO3	Puerto de salida de alarma 1-3	<ul style="list-style-type: none"> <li>● 3 grupos de puertos de salida de alarma. (Grupo 1: puerto NO1 - C1; Grupo 2: puerto NO2 - C2; Grupo 3: puerto NO3 - C3). Salida de señal de alarma al dispositivo de alarma. Asegúrese de que haya energía en el dispositivo de alarma externo.</li> <li>● NO: Puerto de salida de alarma normalmente abierto.</li> <li>● C: Salida de alarma final pública.</li> </ul>
C1 - C3		
A	RS-485 comunicación Puerto	Puerto RS485_A. Es el cable A. Puede conectarse a los dispositivos de control como el domo de velocidad PTZ.
B		RS485_B. Es el cable B. Puede conectarse a los dispositivos de control como el domo de velocidad PTZ.
	Puerto de entrada de energía	Entrada DC 12V / 4A.
Interruptor de alimentación	-	Botón de encendido / apagado.
PUERTOS PoE	-	Interruptor incorporado. Admite la función PoE o ePoE. <ul style="list-style-type: none"> <li>● Para los productos de la serie ePoE, el puerto 1 al puerto 8 son los puertos ePoE. El puerto ePoE admite 300 metros a 100 Mbps, 800 metros a 10 Mbps. El puerto 9 al puerto 16 son puertos PoE generales.</li> <li>● El producto de la serie 8 PoE admite un total de 130W.</li> <li>● El producto de la serie 16 PoE admite un total de 130W.</li> </ul>

## 2.2.5 Serie NVR54-4KS2 / NVR58-4KS2 / NVR54-16P-4KS2 / NVR58-16P4KS2 / NVR54-24P-4KS2 / NVR58-16P-4KS2E

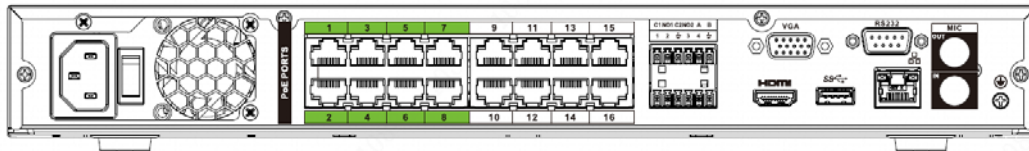
El panel trasero de la serie NVR54-4KS2 / NVR58-4KS2 se muestra a continuación.

Figura 2-39 Panel trasero

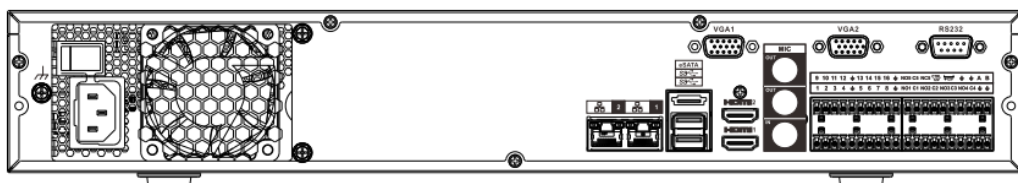

El panel trasero de la serie NVR54-16P-4KS2 / NVR58-16P-4KS2 se muestra a continuación.



Figura 2-40 Panel trasero

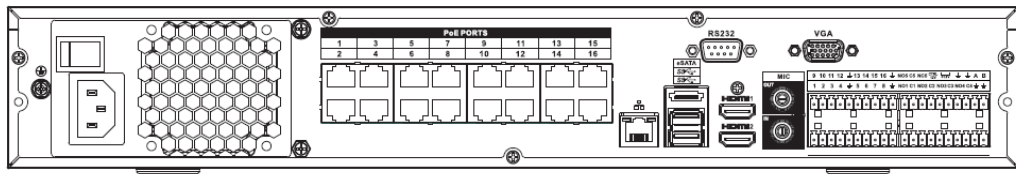

El panel trasero de la serie NVR54-24P-4KS2 se muestra a continuación.

Figura 2-41 Panel trasero

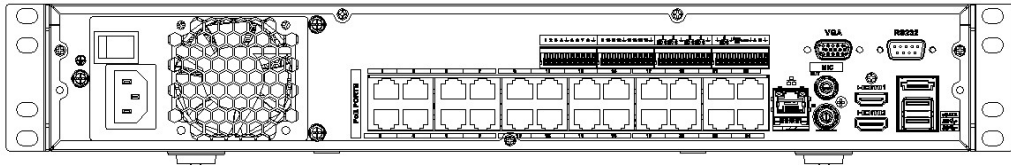

El panel trasero de la serie NVR54-16P-4KS2E se muestra a continuación.

Figura 2-42 Panel trasero

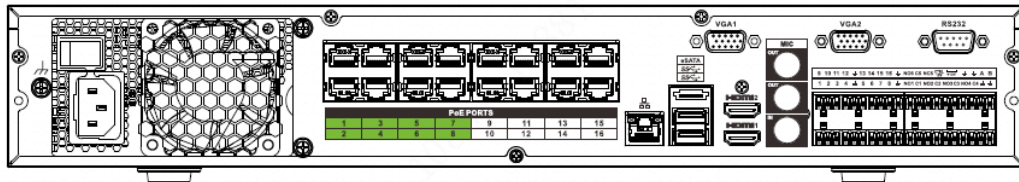

El panel trasero de la serie NVR58-16P-4KS2E se muestra a continuación.

Figura 2-43 Panel trasero







Tabla 2-19

Nombre		Función
	Interruptor de alimentación	Botón de encendido y apagado
	Puerto de entrada de energía	Entrada de 100-240 VCA.
	Puerto de red	Puerto Ethernet autoadaptable de 10M / 100M / 1000Mbps. Conéctese al cable de red.
eSATA	puerto eSATA	Puerto SATA externo. Puede conectarse al dispositivo del puerto SATA. Salte el HDD cuando haya un HDD conectado a un periférico.

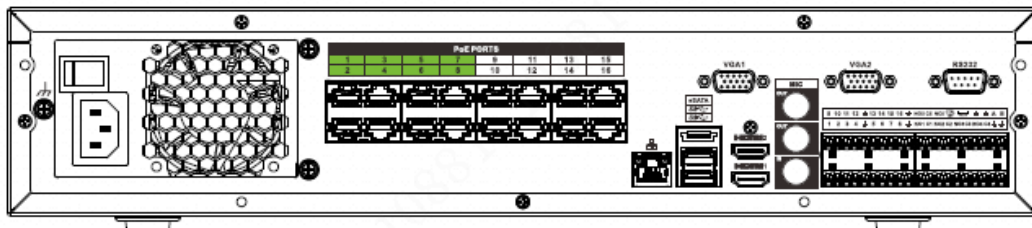
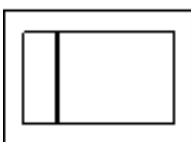
Nombre		Función
	Puerto USB	Puerto USB. Conéctese al mouse, dispositivo de almacenamiento USB, quemador USB, etc.
HDMI	Medios de alta definición Interfaz	Puerto de salida de señal de audio y video de alta definición. Transmite video de alta definición sin comprimir y datos de múltiples canales al puerto HDMI del dispositivo de visualización. La versión HDMI es 1.4b.
ENTRADA DE MICRÓFONO	Puerto de entrada de audio	Puerto de entrada de conversación bidireccional. Es para recibir la salida de señal de audio analógica de los dispositivos como micrófono, pastilla.
SALIDA DE MICRÓFONO	Puerto de salida de audio	<p>Puerto de salida de audio. Sirve para enviar la señal de audio analógica a los dispositivos como la caja de sonido.</p> <ul style="list-style-type: none"> <li>● Salida de conversación bidireccional.</li> <li>● Salida de audio en monitor de video de 1 ventana.</li> <li>● Salida de audio en reproducción de video de 1 ventana.</li> </ul>
1-16	Puerto de entrada de alarma 1-16	<ul style="list-style-type: none"> <li>● Hay cuatro grupos. El primer grupo es del puerto 1 al puerto 4, el segundo grupo es del puerto 5 al puerto 8, el tercer grupo es del 9 al 12, y el cuarto grupo es del 13 al 16. Deben recibir la señal de la fuente de alarma externa. Hay dos tipos; NO (apertura normal) / NC (cierre normal).</li> <li>● Cuando su dispositivo de entrada de alarma esté usando energía externa, asegúrese de que el dispositivo y el NVR tengan la misma conexión a tierra.</li> </ul>
	Suelo	Extremo de tierra de entrada de alarma.
NO1 – NO5	Puerto de salida de alarma 1-5	<ul style="list-style-type: none"> <li>● 5 grupos de puertos de salida de alarma. (Grupo 1: puerto NO1 – C1, Grupo 2: puerto NO2 – C2, Grupo 3: puerto NO3 – C3, Grupo 4: puerto NO4 – C4, Grupo 5: puerto NO5, C5, NC5). Salida de señal de alarma al dispositivo de alarma. Asegúrese de que haya energía en el dispositivo de alarma externo.</li> <li>● NO: Puerto de salida de alarma normalmente abierto.</li> <li>● C: Salida de alarma final pública.</li> <li>● NC: Puerto de salida de alarma de cierre normal.</li> </ul>
C1 – C5		
NC5		
A	RS-485 Puerto de comunicación	Puerto RS485_A. Es el cable A. Puede conectarse a los dispositivos de control como el domo de velocidad PTZ.
B		RS485_B. Es el cable B. Puede conectarse a los dispositivos de control como el domo de velocidad PTZ.
CTRL (CTRL 12V)	-	Salida de potencia del controlador 12V. Sirve para controlar la salida del relé de alarma on-off. Se puede utilizar para controlar la salida de alarma del dispositivo. Al mismo tiempo, también se puede utilizar como fuente de entrada de energía de algunos dispositivos, como el detector de alarma.

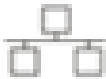
Nombre		Función
P (+ 12V)	-	Puerto de salida de potencia de + 12V. Puede proporcionar energía a algunos dispositivos periféricos como la cámara o el dispositivo de alarma. Tenga en cuenta que la potencia de suministro debe ser inferior a 1A.
RS-232	RS232 debug COM.	Es para la depuración COM general para configurar la dirección IP o transferir datos COM transparentes.
VGA	Puerto de salida de video VGA	Puerto de salida de video VGA. Salida de señal de video analógica. Puede conectarse al monitor para ver video analógico.
PUERTOS PoE	-	Interruptor incorporado. Admite la función PoE o ePoE. Para los productos de la serie ePoE, el puerto 1 al puerto 8 son los puertos ePoE. El puerto ePoE admite 300 metros a 100 Mbps , 800 metros a 10 Mbps. El puerto 9 al puerto 16 son puertos PoE generales. La serie 16 PoE admite un total de 150W.

## 2.2.6 NVR41-4KS2 / NVR41-P-4KS2 / NVR41-8P-4KS2 / NVR414KS2 / L / NVR41-P-4KS2 / L / NVR41-8P-4KS2 / L

El panel trasero de la serie NVR41-4KS2 / NVR41-4KS2 / L se muestra a continuación.

Figura 2-44 Panel trasero

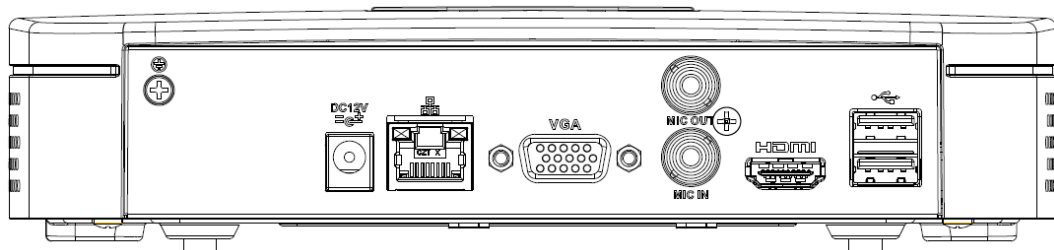

El panel trasero de la serie NVR41-P-4KS2 / NVR41-P-4KS2 / L se muestra a continuación.

Figura 2-45 Panel trasero

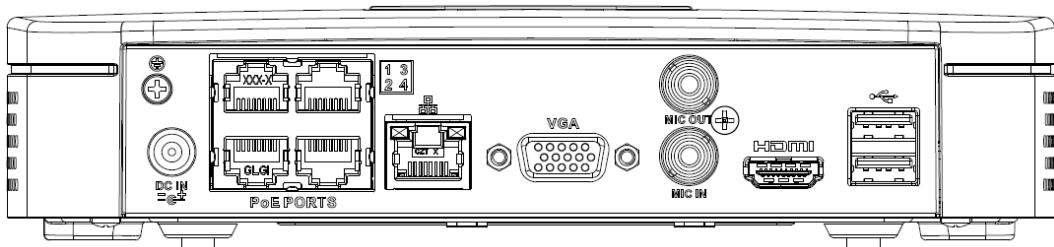

El panel trasero de la serie NVR41-8P-4KS2 / NVR41-8P-4KS2 / L se muestra a continuación.

Figura 2-46



Tabla 2-20 Puertos

Nombre del puerto	Conexión	Función
	Puerto USB	Puerto USB. Conéctese al mouse, dispositivo de almacenamiento USB, quemador USB, etc.
	Puerto de red	Puerto Ethernet autoadaptable de 10M / 100Mbps. Conéctese al cable de red.
HDMI	Alta definición Interfaz de medios	Puerto de salida de señal de audio y video de alta definición. Transmite video de alta definición sin comprimir y datos de múltiples canales al puerto HDMI del dispositivo de visualización. La versión HDMI es 1.4.
VGA	Salida de video VGA Puerto	Puerto de salida de video VGA. Salida de señal de video analógica. Puede conectarse al monitor para ver video analógico.
	GND	Extremo de tierra
	Puerto de entrada de energía	Toma de corriente. <ul style="list-style-type: none"> <li>● Para NVR41-4KS2: alimentación DC 12V / 2A.</li> <li>● Para NVR41-P-4KS2: CC 48 V / 72 W de potencia.</li> <li>● Para NVR41-8P-4KS2: CC 48 V / 96 W de potencia.</li> </ul>
ENTRADA DE MICRÓFONO	Puerto de entrada de audio	Puerto de entrada de conversación bidireccional. Es para recibir la salida de señal de audio analógica de los dispositivos como micrófono, pastilla.
SALIDA DE MICRÓFONO	Puerto de salida de audio	Puerto de salida de audio. Sirve para enviar la señal de audio analógica a los dispositivos como la caja de sonido. <ul style="list-style-type: none"> <li>● Salida de conversación bidireccional.</li> <li>● Salida de audio en monitor de video de 1 ventana.</li> <li>● Salida de audio en reproducción de video de 1 ventana.</li> </ul>
PUERTOS PoE	Puerto PoE	Interruptor incorporado. Admite la función PoE. Para los productos de la serie PoE, puede utilizar este puerto para proporcionar alimentación a la cámara de red.

## 2.2.7 NVR42-4KS2 / NVR42-P-4KS2 / NVR42-8P-4KS2 / NVR42-16P4KS2 / NVR42-4KS2 / L / NVR42-P-4KS2 / L / NVR42-8P-4KS2 / L / NVR4216P-4KS2 / L Serie

El panel trasero de la serie NVR42-4KS2 / NVR42-4KS2 / L se muestra a continuación.

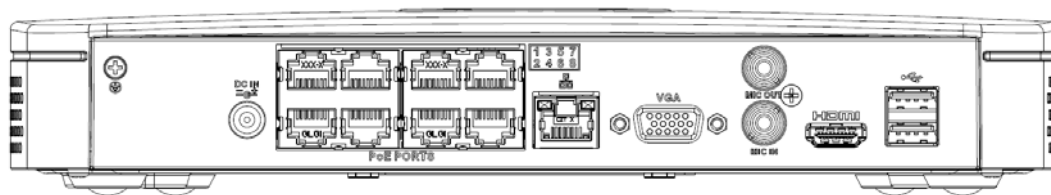
Figura 2-47 Panel trasero

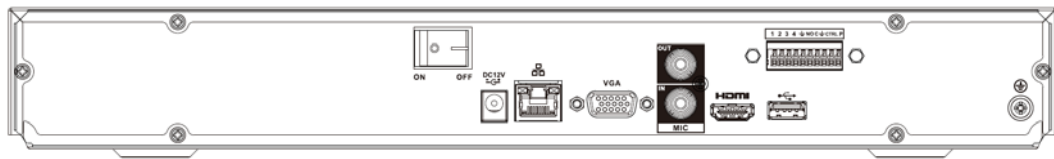

El panel trasero de la serie NVR42-P-4KS2 / NVR42-P-4KS2 / L se muestra a continuación.

Figura 2-48 Panel trasero

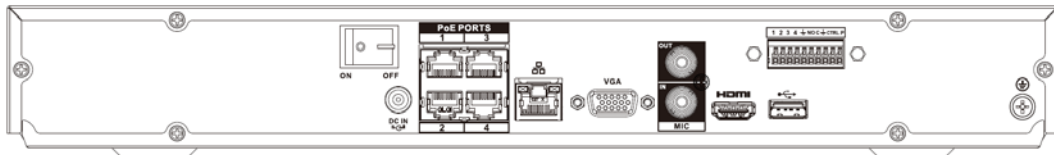

El panel trasero de la serie NVR42-8P-4KS2 / NVR42-8P-4KS2 / L se muestra a continuación.

Figura 2-49 Panel trasero

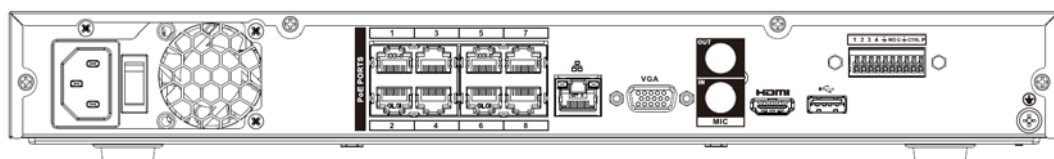

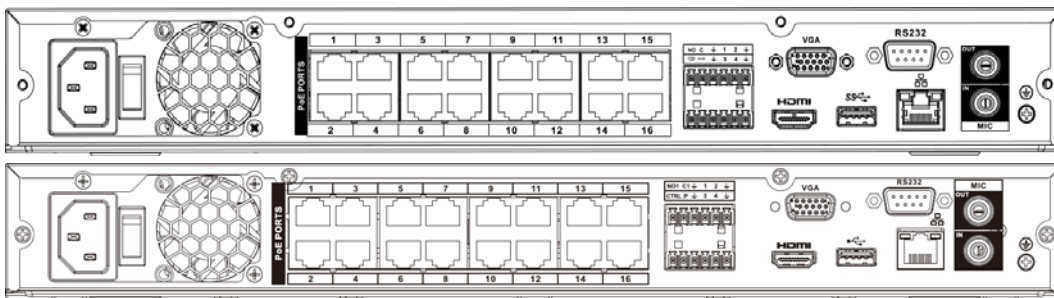

El panel trasero de la serie NVR42-16P-4KS2 / NVR42-16P-4KS2 / L se muestra a continuación.

Figura 2-50 Panel trasero



Nombre		Función
	Interruptor de alimentación	Botón de encendido / apagado.
	Puerto de entrada de energía	Entrada DC 12V / 4A. Solo para productos de la serie NVR42-4KS2.
		Cambie el puerto de alimentación. Entrada DC 48 / 96W. Solo para productos de la serie NVR42-P-4KS2.
		Entrada AC90V ~ 264V-12V5A / 52V2.5A-190W. Solo para productos de la serie NVR42-8P-4KS2 / NVR42-16P-4KS24K 1U (S2) con 8 puertos PoE / 4K 1U (S2) con 16 puertos PoE.
ENTRADA DE MICRÓFONO	Puerto de entrada de audio	Puerto de entrada de conversación bidireccional. Es para recibir la salida de señal de audio analógica de los dispositivos como micrófono, pastilla.

Nombre		Función
SALIDA DE MICRÓFONO	Puerto de salida de audio	Puerto de salida de audio. Sirve para enviar la señal de audio analógica a los dispositivos como la caja de sonido. <ul style="list-style-type: none"> <li>● Salida de conversación bidireccional.</li> <li>● Salida de audio en monitor de video de 1 ventana. Salida de audio en reproducción de video de 1 ventana.</li> </ul>
1-4	Puerto de entrada de alarma 1-4	<ul style="list-style-type: none"> <li>● Hay dos tipos; NO (apertura normal) / NC (cierre normal).</li> <li>● Cuando su dispositivo de entrada de alarma esté usando energía externa, asegúrese de que el dispositivo y el NVR tengan la misma conexión a tierra.</li> </ul>
	GND	Puerto de tierra de entrada de alarma.
N1, N2	Puerto de salida de alarma 1-2	<ul style="list-style-type: none"> <li>● 2 grupos de puertos de salida de alarma. (Grupo 1: puerto NO1 - C1, Grupo 2: puerto NO2 - C2). Señal de alarma de salida al dispositivo de alarma. Asegúrese de que haya energía en el dispositivo de alarma externo.</li> <li>● NO: Puerto de salida de alarma normalmente abierto.</li> <li>● C: Salida de alarma final pública.</li> </ul>
C1, C2		
A	RS-485 comunicación Puerto	Puerto RS485_A. Es el cable A. Puede conectarse a los dispositivos de control como el domo de velocidad PTZ.
B		RS485_B. Es el cable B. Puede conectarse a los dispositivos de control como el domo de velocidad PTZ.
	Puerto de red	Puerto Ethernet autoadaptable de 10M / 100M / 1000Mbps. Conéctese al cable de red.
	Puerto USB	Puerto USB. Conéctese al mouse, dispositivo de almacenamiento USB, quemador USB, etc.
RS-232	Depuración de RS-232 COM.	Es para la depuración COM general para configurar la dirección IP o transferir datos COM transparentes.
HDMI	Alta definición Interfaz de medios	Puerto de salida de señal de audio y video de alta definición. Transmite video de alta definición sin comprimir y datos de múltiples canales al puerto HDMI del dispositivo de visualización. La versión HDMI es 1.4.
VGA	Salida de video VGA Puerto	Puerto de salida de video VGA. Salida de señal de video analógica. Puede conectarse al monitor para ver video analógico.
PUERTOS PoE	/	Interruptor incorporado. Soporta PoE.  Para los productos de la serie PoE, puede utilizar este puerto para proporcionar alimentación a la cámara de red.

## 2.2.8 Serie NVR44-4KS2 / NVR44-16P-4KS2 / NVR44-4KS2 / L / NVR44-16P4KS2 / L / NVR44-4KS2 / I / NVR44-16P-4KS2 / I

El panel trasero de la serie NVR44-4KS2 / NVR44-4KS2 / L / NVR44-4KS2 / I se muestra a continuación.

Figura 2-51 Panel trasero

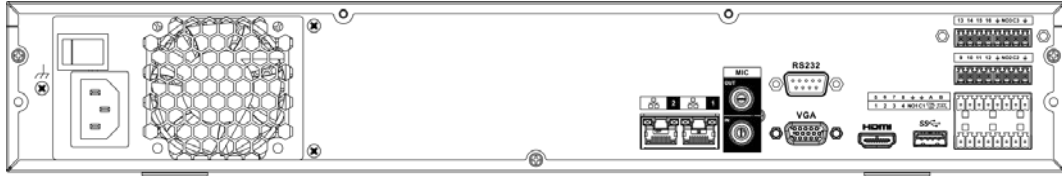

El panel trasero de la serie NVR44-16P-4KS2 / NVR44-16P-4KS2 / L / NVR44-16P-4KS2 / I se muestra a continuación.

Figura 2-52 Panel trasero





Tabla 2-21 Puertos

Nombre		Función
Interruptor de alimentación	-	Botón de encendido y apagado
Puerto de entrada de energía	-	AC90V ~ 264V-12V12.5A / -53V2.83A
ENTRADA DE MICRÓFONO	Puerto de entrada de audio	Puerto de entrada de conversación bidireccional. Es para recibir la salida de señal de audio analógica de los dispositivos como micrófono, pastilla.
SALIDA DE MICRÓFONO	Puerto de salida de audio	Puerto de salida de audio. Sirve para enviar la señal de audio analógica a los dispositivos como la caja de sonido. <ul style="list-style-type: none"> <li>● Salida de conversación bidireccional.</li> <li>● Salida de audio en monitor de video de 1 ventana.</li> <li>● Salida de audio en reproducción de video de 1 ventana.</li> </ul>
SALIDA DE VIDEO	Puerto de salida de video	Salida CVBS
1-16	Puerto de entrada de alarma 1-16	<ul style="list-style-type: none"> <li>● Hay cuatro grupos. El primer grupo es del puerto 1 al puerto 4, el segundo grupo es del puerto 5 al puerto 8, el tercer grupo es del 9 al 12 y el cuarto grupo es del 13 al 16. Deben recibir la señal del exterior. fuente de alarma. Hay dos tipos; NO (apertura normal) / NC (cierre normal).</li> <li>● Cuando su dispositivo de entrada de alarma esté usando energía externa, asegúrese de que el dispositivo y el NVR tengan la misma conexión a tierra.</li> </ul>
	Puerto de salida de video	Salida CVBS
NO1 - NO5	Puerto de salida de alarma 1-5	<ul style="list-style-type: none"> <li>● 5 grupos de puertos de salida de alarma. (Grupo 1: puerto NO1 - C1, Grupo 2: puerto NO2 - C2, Grupo 3: puerto</li> </ul>
C1 - C5		

Nombre		Función
NC5		NO3 – C3, Grupo 4: puerto NO4 – C4, Grupo 5: puerto NO5, C5, NC5). Salida de señal de alarma al dispositivo de alarma. Asegúrese de que haya energía en el dispositivo de alarma externo. <ul style="list-style-type: none"> <li>● NO: Puerto de salida de alarma normalmente abierto.</li> <li>● C: Salida de alarma final pública.</li> <li>● NC: Puerto de salida de alarma de cierre normal.</li> </ul>
A	RS-485 Puerto de comunicación	Puerto RS485_A. Es el cable A. Puede conectarse a los dispositivos de control como el domo de velocidad PTZ.
B		RS485_B. Es el cable B. Puede conectarse a los dispositivos de control como el domo de velocidad PTZ.
CTRL (CTRL 12V)	-	Salida de potencia del controlador 12V. Es para controlar la salida del relé de alarma de encendido y apagado. Se puede utilizar para controlar la salida de alarma del dispositivo. Al mismo tiempo, también se puede utilizar como fuente de entrada de energía de algunos dispositivos, como el detector de alarma.
P (+ 12V)	-	Puerto de salida de potencia de + 12V. Puede proporcionar energía a algunos dispositivos periféricos como la cámara o el dispositivo de alarma. Tenga en cuenta que la potencia de suministro debe ser inferior a 1A.
	Puerto de red	Puerto Ethernet autoadaptable de 10M / 100M / 1000Mbps. Conéctese al cable de red.
eSATA	puerto eSATA	Puerto SATA externo. Puede conectarse al dispositivo del puerto SATA. Salte el disco duro cuando haya un disco duro conectado a un periférico.
	Puerto USB2.0	Puerto USB2.0. Conéctese al mouse, dispositivo de almacenamiento USB, quemador USB, etc.
RS-232	RS232 debug COM.	Es para la depuración COM general para configurar la dirección IP o transferir datos COM transparentes.
HDMI	Alta definición Interfaz de medios	Puerto de salida de señal de audio y video de alta definición. Transmite video de alta definición sin comprimir y datos de múltiples canales al puerto HDMI del dispositivo de visualización. La versión HDMI es 1.3.
VGA	Salida de video VGA Puerto	Puerto de salida de video VGA. Salida de señal de video analógica. Puede conectarse al monitor para ver video analógico.
PUERTOS PoE	Puerto PoE	Interruptor incorporado. Soporta PoE. Para los productos de la serie PoE, puede utilizar este puerto para proporcionar alimentación a la cámara de red.

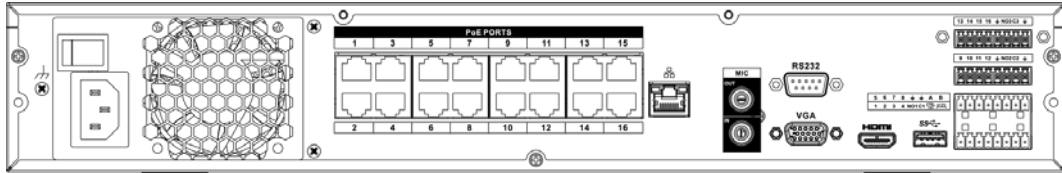
## 2.2.9 NVR48-4KS2 / NVR48-16P-4KS2 / NVR48-4KS2 / L /

## NVR48-16P4KS2 / L / NVR48-4KS2 / I / NVR48-16P-4KS2 / I Series

El panel trasero de la serie NVR48-4KS2 / NVR48-4KS2 / L / NVR48-4KS2 / I se muestra a continuación.



Figura 2-53 Panel trasero



El panel trasero de la serie NVR48-16P-4KS2 / NVR48-16P-4KS2 / L / NVR48-16P-4KS2 / I se muestra a continuación.

Figura 2-54 Panel trasero





Tabla 2-22 Puertos

Nombre		Función
Interruptor de alimentación	-	Botón de encendido y apagado.
Puerto de entrada de energía	-	AC90V ~ 264V-12V12.5A / -53V2.83A.
ENTRADA DE MICRÓFONO	Puerto de entrada de audio	Puerto de entrada de conversación bidireccional. Es para recibir la salida de señal de audio analógica de los dispositivos como micrófono, pastilla.
SALIDA DE MICRÓFONO	Puerto de salida de audio	Puerto de salida de audio. Sirve para enviar la señal de audio analógica a los dispositivos como la caja de sonido. <ul style="list-style-type: none"> <li>● Salida de conversación bidireccional.</li> <li>● Salida de audio en monitor de video de 1 ventana.</li> <li>● Salida de audio en reproducción de video de 1 ventana.</li> </ul>
VIEDEO FUERA	Puerto de salida de video	Salida CVBS.
1-16	Puerto de entrada de alarma 1-16	<ul style="list-style-type: none"> <li>● Hay cuatro grupos. El primer grupo es del puerto 1 al puerto 4, el segundo grupo es del puerto 5 al puerto 8, el tercer grupo es del 9 al 12 y el cuarto grupo es del 13 al 16. Deben recibir la señal del exterior. fuente de alarma. Hay dos tipos; NO (apertura normal) / NC (cierre normal).</li> <li>● Cuando su dispositivo de entrada de alarma esté usando energía externa, asegúrese de que el dispositivo y el NVR tengan la misma conexión a tierra.</li> </ul>
	GND	Puerto de tierra de entrada de alarma.
NO1 - NO5	Puerto de salida de alarma 1-5	<ul style="list-style-type: none"> <li>● 5 grupos de puertos de salida de alarma. (Grupo 1: puerto NO1 - C1, Grupo 2: puerto NO2 - C2, Grupo 3: puerto</li> </ul>
C1 - C5		

Nombre		Función
NC5		NO3 – C3, Grupo 4: puerto NO4 – C4, Grupo 5: puerto NO5, C5, NC5). Salida de señal de alarma al dispositivo de alarma. Asegúrese de que haya energía en el dispositivo de alarma externo. <ul style="list-style-type: none"> <li>● NO: Puerto de salida de alarma normalmente abierto.</li> <li>● C: Salida de alarma final pública.</li> <li>● NC: Puerto de salida de alarma de cierre normal.</li> </ul>
A	RS-485 comunicación Puerto	Puerto RS485_A. Es el cable A. Puede conectarse a los dispositivos de control como el domo de velocidad PTZ.
B		RS485_B. Es el cable B. Puede conectarse a los dispositivos de control como el domo de velocidad PTZ.
CTRL (CTRL 12V)	-	Salida de potencia del controlador 12V. Es para controlar la salida del relé de alarma de encendido y apagado. Se puede utilizar para controlar la salida de alarma del dispositivo. Al mismo tiempo, también se puede utilizar como fuente de entrada de energía de algunos dispositivos, como el detector de alarma.
P (+ 12V)	-	Puerto de salida de potencia de + 12V. Puede proporcionar energía a algunos dispositivos periféricos como la cámara o el dispositivo de alarma. Tenga en cuenta que la potencia de suministro debe ser inferior a 1A.
	Puerto de red	Un puerto Ethernet autoadaptable de 10M / 100M / 1000Mbps. Conéctese al cable de red.
eSATA	puerto eSATA	Puerto SATA externo. Puede conectarse al dispositivo del puerto SATA. Salte el disco duro cuando haya un disco duro conectado a un periférico.
	Puerto USB	Puerto USB. Conéctese al mouse, dispositivo de almacenamiento USB, quemador USB, etc.
RS-232	COM de depuración RS-232.	Es para la depuración COM general para configurar la dirección IP o transferir datos COM transparentes.
HDMI	Alta definición Interfaz de medios	Puerto de salida de señal de audio y video de alta definición. Transmite video de alta definición sin comprimir y datos de múltiples canales al puerto HDMI del dispositivo de visualización. La versión HDMI es 1.4.
VGA	Salida de video VGA Puerto	Puerto de salida de video VGA. Salida de señal de video analógica. Puede conectarse al monitor para ver video analógico.
PUERTOS PoE	Puerto PoE	Interruptor incorporado. Soporta PoE. Para los productos de la serie PoE, puede utilizar este puerto para proporcionar alimentación a la cámara de red.

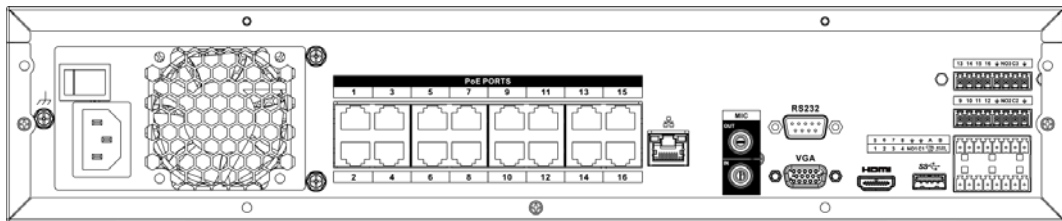
## 2.2.10 Serie NVR21-W-4KS2

El panel trasero se muestra a continuación. Vea la Figura 2-55.

Figura 2-55 Panel trasero



Tabla 2-23 Puertos

Nombre del puerto	Conexión	Función
	Puerto USB2.0	Puerto USB2.0. Conéctese al mouse, dispositivo de almacenamiento USB, quemador USB, etc.
	Puerto de red	Puerto Ethernet autoadaptable de 10M / 100Mbps. Conéctese al cable de red.
HDMI	Medios de alta definición Interfaz	Puerto de salida de señal de audio y video de alta definición. Transmite video de alta definición sin comprimir y datos de múltiples canales al puerto HDMI del dispositivo de visualización. La versión HDMI es 1.4.
VGA	Puerto de salida de video VGA	Puerto de salida de video VGA. Salida de señal de video analógica. Puede conectarse al monitor para ver video analógico.
	Puerto de entrada de energía	Entrada DC 12V / 2A.
WPS / RESET	Función Reset / WPS	Botón de reinicio de Wi-Fi del dispositivo y función WPS: <ul style="list-style-type: none"> <li>● Mantenga presionado este botón durante 5 segundos o más para restaurar el AP Wi-Fi a los valores predeterminados.</li> <li>● Presione este botón durante menos de 2 segundos y luego presione el botón WPS de Wi-Fi IPC, el dispositivo y Wi-Fi IPC se pueden conectar.</li> </ul>

## 2.2.11 NVR21HS-W-4KS2Series

Figura 2-56 Panel trasero

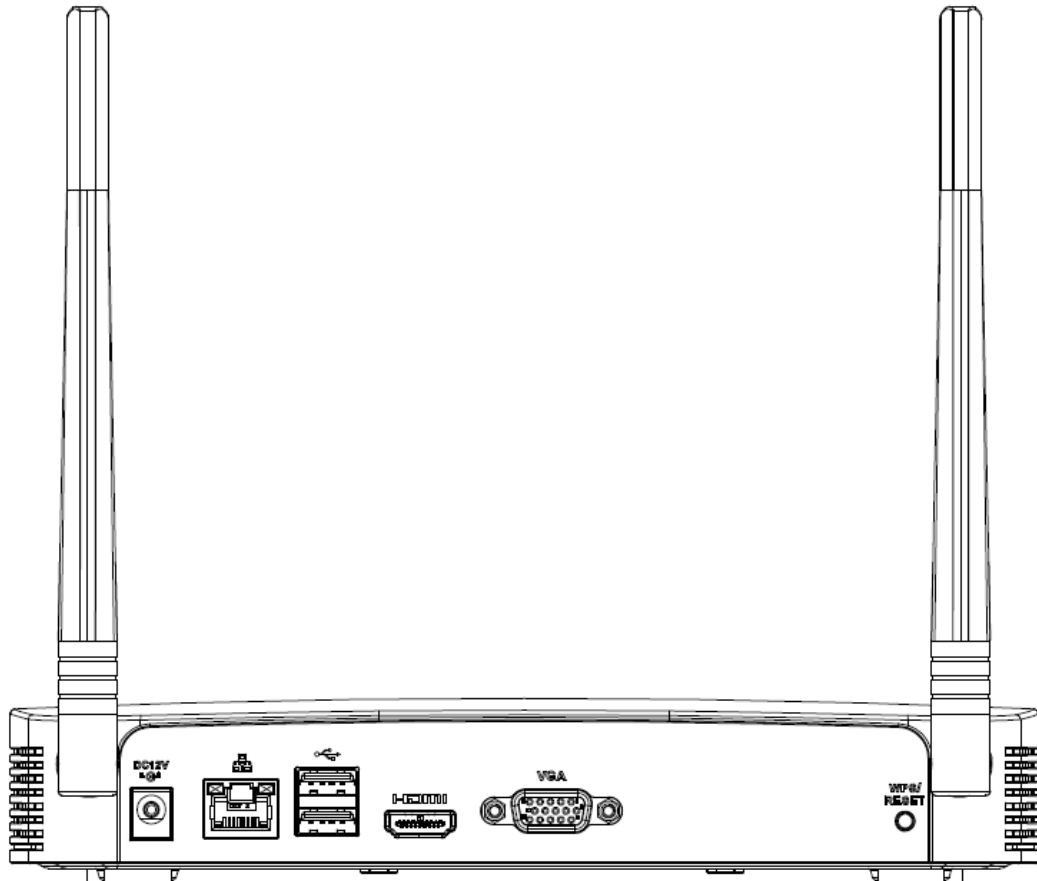

Tabla 2-24 Puertos

Icono	Nombre	Función
	Toma de entrada de energía.	Toma de corriente. Entrada DC12V / 2A.
	Puerto de red	Puerto Ethernet autoadaptable de 10M / 100Mbps. Conéctese al cable de red.
	Puerto USB2.0	Puerto USB2.0. Conéctese al mouse, dispositivo de almacenamiento USB, etc.
HDMI	Alta definición Interfaz de medios	Puerto de salida de señal de audio y video de alta definición. Transmite video de alta definición sin comprimir y datos de múltiples canales al puerto HDMI del dispositivo de visualización. La versión HDMI es 1.4.
VGA	Salida de video VGA Puerto	Puerto de salida de video VGA. Salida de señal de video analógica. Puede conectarse al monitor para ver video analógico.
	GND	Extremo de tierra
WPS / RESET	Función Reset / WPS	Botón de reinicio de Wi-Fi del dispositivo y función WPS: <ul style="list-style-type: none"> <li>● Mantenga presionado este botón durante 5 segundos o más para restaurar el AP Wi-Fi a los valores predeterminados.</li> <li>● Presione este botón durante menos de 2 segundos y luego presione el botón WPS de Wi-Fi IPC, el dispositivo y Wi-Fi IPC se pueden conectar.</li> </ul>

## 2.2.12 Serie NVR21-I / NVR21-I2

El panel trasero se muestra a continuación.

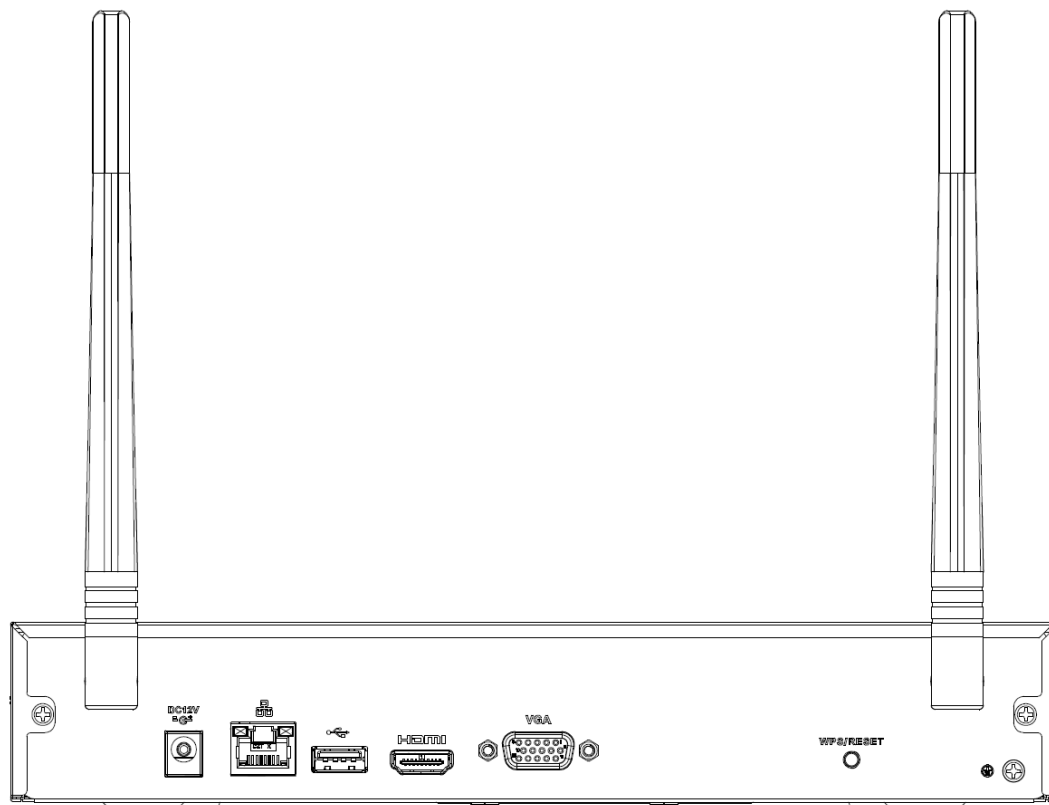

La figura es solo para referencia. El producto real prevalecerá.

Figura 2-57 Panel trasero



Tabla 2-25 Puertos

Nombre del puerto	Conexión	Función
	Puerto USB	Puerto USB. Conéctese al mouse, dispositivo de almacenamiento USB, etc.
HDMI	Alta definición Interfaz de medios	Puerto de salida de señal de audio y video de alta definición. Transmite video de alta definición sin comprimir y datos de múltiples canales al puerto HDMI del dispositivo de visualización. La versión HDMI es 1.4.
ENTRADA DE MICRÓFONO	Puerto de entrada de audio	Puerto de entrada de conversación bidireccional. Es para recibir la salida de señal de audio analógica de los dispositivos como micrófono, pastilla.
SALIDA DE MICRÓFONO	Puerto de salida de audio	Puerto de salida de audio. Sirve para enviar la señal de audio analógica a los dispositivos como la caja de sonido. <ul style="list-style-type: none"> <li>● Salida de conversación bidireccional.</li> <li>● Salida de audio en monitor de video de 1 ventana.</li> <li>● Salida de audio en reproducción de video de 1 ventana.</li> </ul>
VGA	Salida de video VGA Puerto	Puerto de salida de video VGA. Salida de señal de video analógica. Puede conectarse al monitor para ver video analógico.
	Puerto de red	Puerto Ethernet autoadaptable de 10M / 100Mbps. Conéctese al cable de red.
DC 12V 	Puerto de entrada de energía	Toma de corriente.
	GND	Extremo de tierra

## 2.2.13 Serie NVR22-I / NVR22-I2

El panel trasero se muestra a continuación.

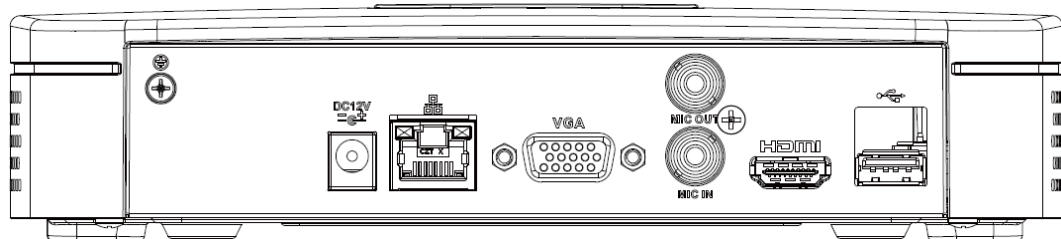

La figura es solo para referencia. El producto real prevalecerá.

Figura 2-58 Panel trasero



Tabla 2-26 Puertos

Nombre del puerto	Conexión	Función
	GND	Extremo de tierra
	Puerto USB	Puerto USB. Conéctese al mouse, dispositivo de almacenamiento USB, etc.
HDMI	Alta definición Interfaz de medios	Puerto de salida de señal de audio y video de alta definición. Transmite video de alta definición sin comprimir y datos de múltiples canales al puerto HDMI del dispositivo de visualización. La versión HDMI es 1.4.
ENTRADA DE MICRÓFONO	Puerto de entrada de audio	Puerto de entrada de conversación bidireccional. Es para recibir la salida de señal de audio analógica de los dispositivos como micrófono, pastilla.
SALIDA DE MICRÓFONO	Puerto de salida de audio	Puerto de salida de audio. Sirve para enviar la señal de audio analógica a los dispositivos como la caja de sonido. <ul style="list-style-type: none"> <li>● Salida de conversación bidireccional.</li> <li>● Salida de audio en monitor de video de 1 ventana.</li> <li>● Salida de audio en reproducción de video de 1 ventana.</li> </ul>
VGA	Salida de video VGA Puerto	Puerto de salida de video VGA. Salida de señal de video analógica. Puede conectarse al monitor para ver video analógico.
	Puerto de red	Puerto Ethernet autoadaptable de 10M / 100Mbps. Conéctese al cable de red.
DC 12V 	Puerto de entrada de energía	Toma de corriente.
	Interruptor de alimentación	Botón de encendido / apagado.

## 2.2.14 Serie NVR21-PI / NVR21-P-I2

El panel trasero se muestra a continuación.

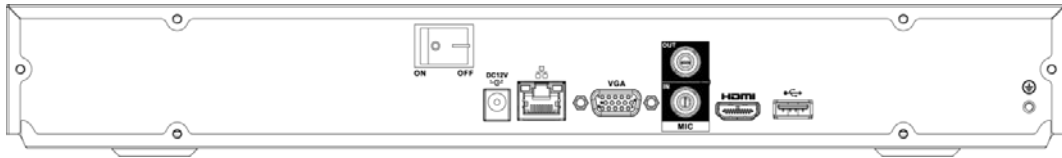

La figura es solo para referencia. El producto real prevalecerá.

Figura 2-59 Panel trasero



Tabla 2-27 Puertos

Nombre del puerto	Conexión	Función
	Puerto USB	Puerto USB. Conéctese al mouse, dispositivo de almacenamiento USB, etc.
HDMI	Alta definición Interfaz de medios	Puerto de salida de señal de audio y video de alta definición. Transmite video de alta definición sin comprimir y datos de múltiples canales al puerto HDMI del dispositivo de visualización. La versión HDMI es 1.4.
ENTRADA DE MICRÓFONO	Puerto de entrada de audio	Puerto de entrada de conversación bidireccional. Es para recibir la salida de señal de audio analógica de los dispositivos como micrófono, pastilla.
SALIDA DE MICRÓFONO	Puerto de salida de audio	Puerto de salida de audio. Sirve para enviar la señal de audio analógica a los dispositivos como la caja de sonido. <ul style="list-style-type: none"> <li>● Salida de conversación bidireccional.</li> <li>● Salida de audio en monitor de video de 1 ventana.</li> <li>● Salida de audio en reproducción de video de 1 ventana.</li> </ul>
VGA	Salida de video VGA Puerto	Puerto de salida de video VGA. Salida de señal de video analógica. Puede conectarse al monitor para ver video analógico.
	Puerto de red	Puerto Ethernet autoadaptable de 10M / 100Mbps. Conéctese al cable de red.
PUERTOS PoE	Puerto PoE	Interruptor incorporado. Admite la función PoE. Para los productos de la serie PoE, puede utilizar este puerto para proporcionar alimentación a la cámara de red.
	Puerto de entrada de energía	Toma de corriente.
	GND	Extremo de tierra

## 2.2.15 Serie NVR22-PI / NVR22-P-I2

El panel trasero se muestra a continuación.

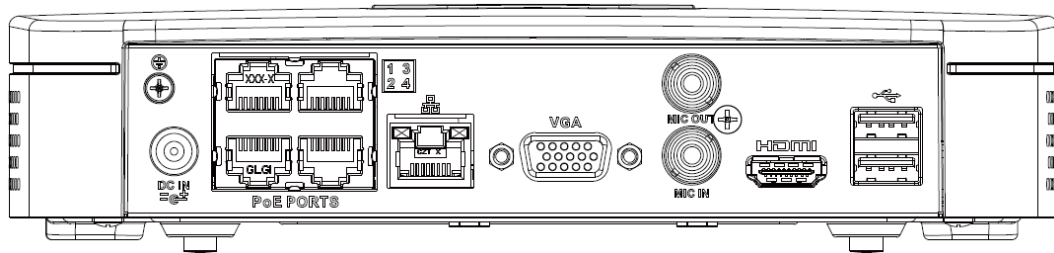

La figura es solo para referencia. El producto real prevalecerá.

Figura 2-60 Panel trasero



Tabla 2-28 Puertos

Nombre del puerto	Conexión	Función
	GND	Extremo de tierra
	Puerto USB	Puerto USB. Conéctese al mouse, dispositivo de almacenamiento USB, etc.
HDMI	Alta definición Interfaz de medios	Puerto de salida de señal de audio y video de alta definición. Transmite video de alta definición sin comprimir y datos de múltiples canales al puerto HDMI del dispositivo de visualización. La versión HDMI es 1.4.
ENTRADA DE MICRÓFONO	Puerto de entrada de audio	Puerto de entrada de conversación bidireccional. Es para recibir la salida de señal de audio analógica de los dispositivos como micrófono, pastilla.
SALIDA DE MICRÓFONO	Puerto de salida de audio	Puerto de salida de audio. Sirve para enviar la señal de audio analógica a los dispositivos como la caja de sonido. <ul style="list-style-type: none"> <li>● Salida de conversación bidireccional.</li> <li>● Salida de audio en monitor de video de 1 ventana.</li> <li>● Salida de audio en reproducción de video de 1 ventana.</li> </ul>
VGA	Salida de video VGA Puerto	Puerto de salida de video VGA. Salida de señal de video analógica. Puede conectarse al monitor para ver video analógico.
	Puerto de red	Puerto Ethernet autoadaptable de 10M / 100Mbps. Conéctese al cable de red.
PUERTOS PoE	Puerto PoE	Interruptor incorporado. Admite la función PoE. Para los productos de la serie PoE, puede utilizar este puerto para proporcionar alimentación a la cámara de red.
	Puerto de entrada de energía	Toma de corriente.
	Interruptor de alimentación	Botón de encendido / apagado.

## 2.2.16 Serie NVR21-8P-I / NVR21-8P-I2

El panel trasero se muestra a continuación.

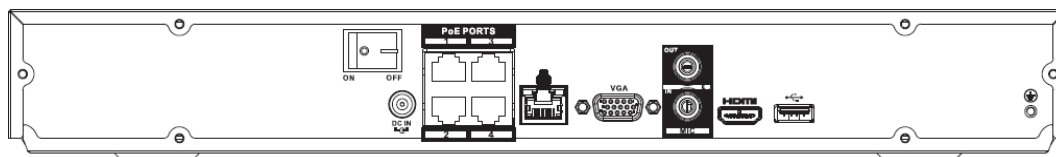



La figura es solo para referencia. El producto real prevalecerá.

Figura 2-61 Panel trasero



Tabla 2-29 Puertos

Nombre del puerto	Conexión	Función
	Puerto USB	Puerto USB. Conéctese al mouse, dispositivo de almacenamiento USB, etc.
HDMI	Alta definición Interfaz de medios	Puerto de salida de señal de audio y video de alta definición. Transmite video de alta definición sin comprimir y datos de múltiples canales al puerto HDMI del dispositivo de visualización. La versión HDMI es 1.4.
ENTRADA DE MICRÓFONO	Puerto de entrada de audio	Puerto de entrada de conversación bidireccional. Es para recibir la salida de señal de audio analógica de los dispositivos como micrófono, pastilla.
SALIDA DE MICRÓFONO	Puerto de salida de audio	Puerto de salida de audio. Sirve para enviar la señal de audio analógica a los dispositivos como la caja de sonido. <ul style="list-style-type: none"> <li>● Salida de conversación bidireccional.</li> <li>● Salida de audio en monitor de video de 1 ventana.</li> <li>● Salida de audio en reproducción de video de 1 ventana.</li> </ul>
VGA	Salida de video VGA Puerto	Puerto de salida de video VGA. Salida de señal de video analógica. Puede conectarse al monitor para ver video analógico.
	Puerto de red	Puerto Ethernet autoadaptable de 10M / 100Mbps. Conéctese al cable de red.
PUERTOS PoE	Puerto PoE	Interruptor incorporado. Admite la función PoE. Para los productos de la serie PoE, puede utilizar este puerto para proporcionar alimentación a la cámara de red.
	Puerto de entrada de energía	Toma de corriente.
	GND	Extremo de tierra

## 2.2.17 Serie NVR22-8P-I / NVR22-8P-I2

El panel trasero se muestra a continuación.

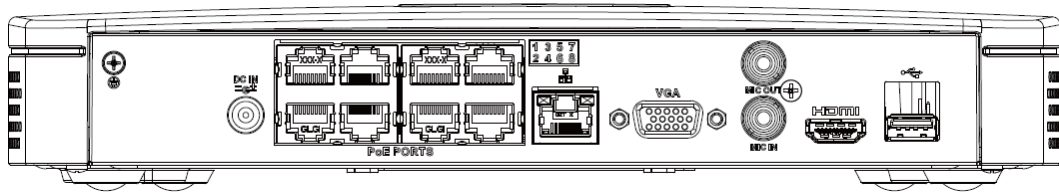

La figura es solo para referencia. El producto real prevalecerá.

Figura 2-62 Panel trasero



Tabla 2-30 Puertos

Nombre del puerto	Conexión	Función
	GND	Extremo de tierra
	Puerto USB	Puerto USB. Conéctese al mouse, dispositivo de almacenamiento USB, etc.
HDMI	Alta definición Interfaz de medios	Puerto de salida de señal de audio y video de alta definición. Transmite video de alta definición sin comprimir y datos de múltiples canales al puerto HDMI del dispositivo de visualización. La versión HDMI es 1.4.
ENTRADA DE MICRÓFONO	Puerto de entrada de audio	Puerto de entrada de conversación bidireccional. Es para recibir la salida de señal de audio analógica de los dispositivos como micrófono, pastilla.
SALIDA DE MICRÓFONO	Puerto de salida de audio	Puerto de salida de audio. Sirve para enviar la señal de audio analógica a los dispositivos como la caja de sonido. <ul style="list-style-type: none"> <li>● Salida de conversación bidireccional.</li> <li>● Salida de audio en monitor de video de 1 ventana.</li> <li>● Salida de audio en reproducción de video de 1 ventana.</li> </ul>
VGA	Salida de video VGA Puerto	Puerto de salida de video VGA. Salida de señal de video analógica. Puede conectarse al monitor para ver video analógico.
	Puerto de red	Puerto Ethernet autoadaptable de 10M / 100Mbps. Conéctese al cable de red.
PUERTOS PoE	Puerto PoE	Interruptor incorporado. Admite la función PoE. Para los productos de la serie PoE, puede utilizar este puerto para proporcionar alimentación a la cámara de red.
	Puerto de entrada de energía	Toma de corriente.
	Interruptor de alimentación	Botón de encendido / apagado.

## 2.2.18 Serie NVR22-16P-I / NVR22-8P-I2

El panel trasero se muestra a continuación.

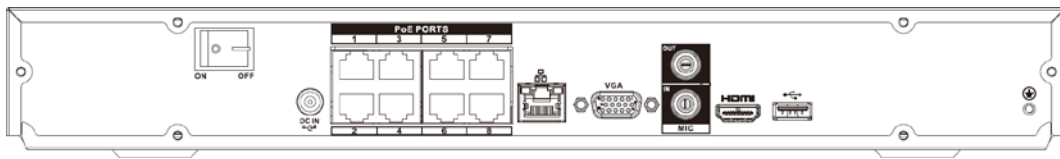

La figura es solo para referencia. El producto real prevalecerá.

Figura 2-63 Panel trasero





Tabla 2-31 Puertos

Nombre del puerto	Conexión	Función
	GND	Extremo de tierra.
ENTRADA DE MICRÓFONO	Puerto de entrada de audio	Puerto de entrada de conversación bidireccional. Es para recibir la salida de señal de audio analógica de los dispositivos como micrófono, pastilla.
SALIDA DE MICRÓFONO	Puerto de salida de audio	Puerto de salida de audio. Sirve para enviar la señal de audio analógica a los dispositivos como la caja de sonido. <ul style="list-style-type: none"> <li>● Salida de conversación bidireccional.</li> <li>● Salida de audio en monitor de video de 1 ventana.</li> <li>● Salida de audio en reproducción de video de 1 ventana.</li> </ul>
RS232	COM de depuración RS232	Es para la depuración COM general para configurar la dirección IP o transferir datos COM transparentes.
	Puerto de red	Puerto Ethernet autoadaptable de 10M / 100Mbps. Conéctese al cable de red.
	Puerto USB	Puerto USB. Conéctese al mouse, dispositivo de almacenamiento USB, etc.
VGA	Salida de video VGA Puerto	Puerto de salida de video VGA. Salida de señal de video analógica. Puede conectarse al monitor para ver video analógico.
HDMI	Alta definición Interfaz de medios	Puerto de salida de señal de audio y video de alta definición. Transmite video de alta definición sin comprimir y datos de múltiples canales al puerto HDMI del dispositivo de visualización. La versión HDMI es 1.4.
NO1	Puerto de salida de alarma	<ul style="list-style-type: none"> <li>● 1 grupo de puertos de salida de alarma. (puerto NO1 – C1). Salida de señal de alarma al dispositivo de alarma. Asegúrese de que haya energía en el dispositivo de alarma externo.</li> <li>● NO: Puerto de salida de alarma normalmente abierto.</li> <li>● C: Salida de alarma final pública.</li> </ul>
C1		
CONTROL	-	Salida de fuente de alimentación controlable. Controla la salida del relé de alarma del botón de encendido y apagado. Controla el dispositivo de alarma con presencia o ausencia de voltaje. También se puede utilizar como entrada de energía para algunos dispositivos de alarma, como detectores de alarma.

Nombre del puerto	Conexión	Función
PAG	-	Puerto de salida de energía. Puede proporcionar energía a algunos dispositivos periféricos como la cámara y el dispositivo de alarma. Asegúrese de que la fuente de alimentación del dispositivo periférico sea inferior a 1A.
PUERTOS PoE	Puerto PoE	Interruptor incorporado. Admite la función PoE. Para los productos de la serie PoE, puede utilizar este puerto para proporcionar alimentación a la cámara de red.
	Interruptor de alimentación	Botón de encendido / apagado.
	Puerto de entrada de energía	Toma de corriente.

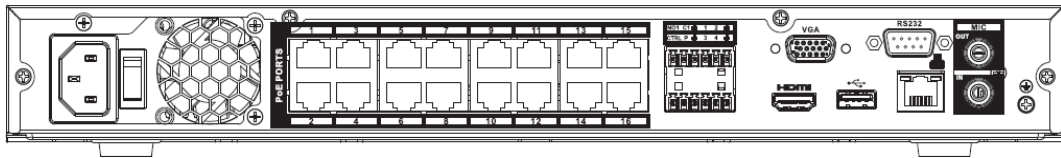
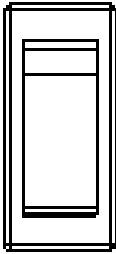
## 2.2.19 Serie NVR21HS-I / NVR21HS-I2

El panel trasero se muestra a continuación.



La figura es solo para referencia. El producto real prevalecerá.

Figura 2-64 Panel trasero





Tabla 2-32

Nombre del puerto	Conexión	Función
	GND	Extremo de tierra
	Puerto USB	Puerto USB. Conéctese al mouse, dispositivo de almacenamiento USB, etc.
HDMI	Alta definición Interfaz de medios	Puerto de salida de señal de audio y video de alta definición. Transmite video de alta definición sin comprimir y datos de múltiples canales al puerto HDMI del dispositivo de visualización. La versión HDMI es 1.4.
ENTRADA DE MICRÓFONO	Puerto de entrada de audio	Puerto de entrada de conversación bidireccional. Es para recibir la salida de señal de audio analógica de los dispositivos como micrófono, pastilla.

Nombre del puerto	Conexión	Función
SALIDA DE MICRÓFONO	Puerto de salida de audio	Puerto de salida de audio. Sirve para enviar la señal de audio analógica a los dispositivos como la caja de sonido. <ul style="list-style-type: none"> <li>● Salida de conversación bidireccional.</li> <li>● Salida de audio en monitor de video de 1 ventana.</li> <li>● Salida de audio en reproducción de video de 1 ventana.</li> </ul>
VGA	Salida de video VGA Puerto	Puerto de salida de video VGA. Salida de señal de video analógica. Puede conectarse al monitor para ver video analógico.
	Puerto de red	Puerto Ethernet autoadaptable de 10M / 100Mbps. Conéctese al cable de red.
PUERTOS PoE	Puerto PoE	Interruptor incorporado. Admite la función PoE.  Para los productos de la serie PoE, puede utilizar este puerto para proporcionar alimentación a la cámara de red.
DC 12V 	Puerto de entrada de energía	Toma de corriente.

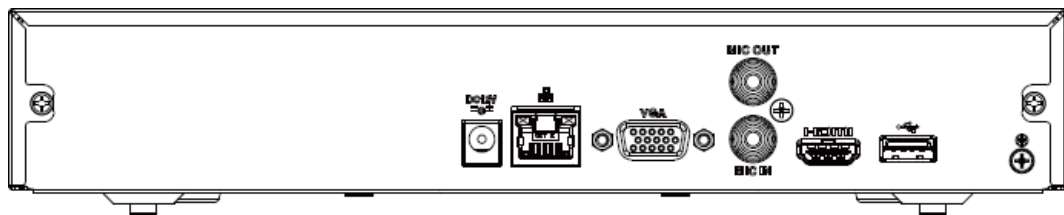
## 2.2.20 Serie NVR21HS-PI / NVR21HS-P-I2

El panel trasero se muestra a continuación.



La figura es solo para referencia. El producto real prevalecerá.

Figura 2-65 Panel trasero



Tabla 2-33 Puertos

Nombre del puerto	Conexión	Función
DC IN 	Puerto de entrada de energía	Toma de corriente
	Puerto de red	Puerto Ethernet autoadaptable de 10M / 100Mbps. Conéctese al cable de red.
	Puerto USB	Puerto USB. Conéctese al mouse, dispositivo de almacenamiento USB, etc.
HDMI	Alta definición Interfaz de medios	Puerto de salida de señal de audio y video de alta definición. Transmite video de alta definición sin comprimir y datos de múltiples canales al puerto HDMI del dispositivo de visualización. La versión HDMI es 1.4.
VGA	Salida de video VGA Puerto	Puerto de salida de video VGA. Salida de señal de video analógica. Puede conectarse al monitor para ver video analógico.

Nombre del puerto	Conexión	Función
ENTRADA DE MICRÓFONO	Puerto de entrada de audio	Puerto de entrada de conversación bidireccional. Es para recibir la salida de señal de audio analógica de los dispositivos como micrófono, pastilla.
SALIDA DE MICRÓFONO	Puerto de salida de audio	Puerto de salida de audio. Sirve para enviar la señal de audio analógica a los dispositivos como la caja de sonido. <ul style="list-style-type: none"> <li>● Salida de conversación bidireccional.</li> <li>● Salida de audio en monitor de video de 1 ventana.</li> <li>● Salida de audio en reproducción de video de 1 ventana.</li> </ul>
⊕	GND	Extremo de tierra
PUERTOS PoE	Puerto PoE	Interruptor incorporado. Admite la función PoE. Para los productos de la serie PoE, puede utilizar este puerto para proporcionar alimentación a la cámara de red.

## 2.2.21 Serie NVR21HS-8P-I / NVR21HS-8P-I2

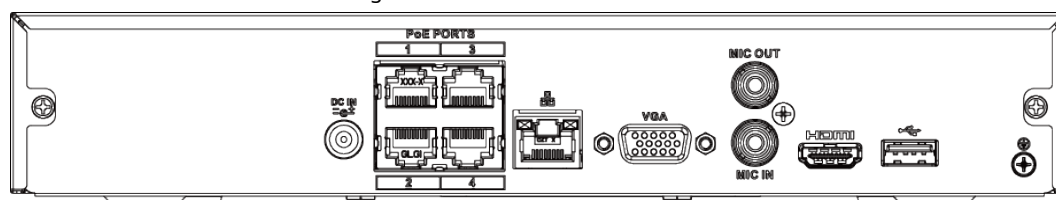
El panel trasero se muestra a continuación.



La figura es solo para referencia. El producto real prevalecerá.

Figura 2-66 Panel trasero





Tabla 2-34 Puertos

Nombre del puerto	Conexión	Función
⊕	GND	Extremo de tierra
USB	Puerto USB	Puerto USB. Conéctese al mouse, dispositivo de almacenamiento USB, etc.
HDMI	Alta definición Interfaz de medios	Puerto de salida de señal de audio y video de alta definición. Transmite video de alta definición sin comprimir y datos de múltiples canales al puerto HDMI del dispositivo de visualización. La versión HDMI es 1.4.
ENTRADA DE MICRÓFONO	Puerto de entrada de audio	Puerto de entrada de conversación bidireccional. Es para recibir la salida de señal de audio analógica de los dispositivos como micrófono, pastilla.
SALIDA DE MICRÓFONO	Puerto de salida de audio	Puerto de salida de audio. Sirve para enviar la señal de audio analógica a los dispositivos como la caja de sonido. <ul style="list-style-type: none"> <li>● Salida de conversación bidireccional.</li> <li>● Salida de audio en monitor de video de 1 ventana.</li> <li>● Salida de audio en reproducción de video de 1 ventana.</li> </ul>

Nombre del puerto	Conexión	Función
VGA	Salida de video VGA Puerto	Puerto de salida de video VGA. Salida de señal de video analógica. Puede conectarse al monitor para ver video analógico.
	Puerto de red	Puerto Ethernet autoadaptable de 10M / 100Mbps. Conéctese al cable de red.
PUERTOS PoE	Puerto PoE	Interruptor incorporado. Admite la función PoE. Para los productos de la serie PoE, puede utilizar este puerto para proporcionar alimentación a la cámara de red.
	Puerto de entrada de energía	Toma de corriente.

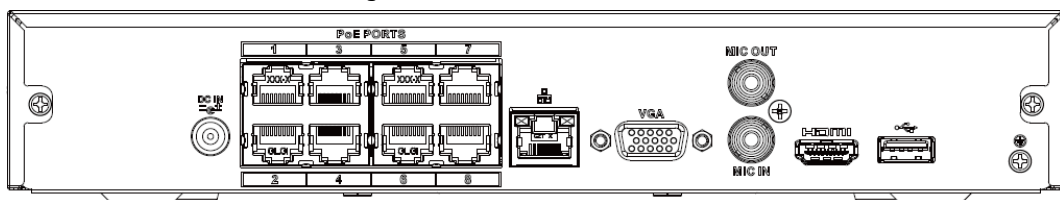
## 2.2.22 Serie NVR4208-8P-I



Estas cifras son solo para referencia. El producto real prevalecerá.

Figura 2-67 Panel trasero



Tabla 2-35 Puertos

No.	Nombre del puerto	Función
1	Puerto de entrada de energía	Potencia de entrada de 100V-240V y 50Hz-60Hz.
2	Botón de encendido	Enciende / apaga el NVR.
3	Puerto PoE	Interruptor incorporado. Puede proporcionar energía para IPC. 8 puertos PoE: 1-8 son puertos ePoE (soportan 300m @ 100M. 800m @ 10M). El dispositivo admite 48 V, 100 W en total potencia de salida por debajo de 55°C, y 48 V, 130 W de potencia total de salida por debajo de 45°C.
4	Puerto de red	Puerto Ethernet autoadaptable de 10M / 100M / 1000Mbps. Conéctese al cable de red.
5	Puerto USB	Puerto USB3.0. Conéctese a dispositivos como mouse, dispositivo de almacenamiento USB y quemador USB.
6	ENTRADA DE MICRÓFONO	Puerto de entrada de conversación bidireccional. Es para recibir señales de audio analógicas de dispositivos como micrófonos, captadores de sonido.

No.	Nombre del puerto	Función
	SALIDA DE MICRÓFONO	Puerto de salida de audio. Sirve para enviar una señal de audio analógica a dispositivos como la caja de sonido. <ul style="list-style-type: none"> <li>● Salida de conversación bidireccional.</li> <li>● Salida de audio en monitor de video de 1 ventana.</li> <li>● Salida de audio en reproducción de video de 1 ventana.</li> </ul>
7	Puerto VGA	Puerto de salida de video VGA. Salida de señal de video analógica. Puede conectarse al monitor para ver video analógico.
8	Puerto HDMI	Puerto de salida de señal de audio y video de alta definición. Transmite video de alta definición sin comprimir y datos de audio de múltiples canales a pantallas con puerto HDMI.
9	Puerto de entrada de alarma (1-4)	<ul style="list-style-type: none"> <li>● Reciben señales de una fuente de alarma externa. La entrada de alarma incluye dos tipos; NO (apertura normal) y NC (cierre normal).</li> <li>● Cuando su dispositivo de entrada de alarma esté usando energía externa, asegúrese de que el dispositivo y el NVR tengan el mismo GND.</li> </ul>
		GND. Puerto de tierra de entrada de alarma.
	NO C	Un grupo de salida de activación NO. (Boton de encendido / apagado).
	CONTROL	Salida de fuente de alimentación controlable. Controla la salida del relé de alarma del botón de encendido y apagado. Controla el dispositivo de alarma con presencia o ausencia de voltaje. También se puede utilizar como entrada de energía para algunos dispositivos de alarma, como detectores de alarma.
	PAG	Puerto de salida de energía. Puede proporcionar energía a algunos dispositivos periféricos como la cámara y el dispositivo de alarma. Asegúrese de que la fuente de alimentación del dispositivo periférico sea inferior a 1A.

## 2.2.23 Serie NVR4216-I

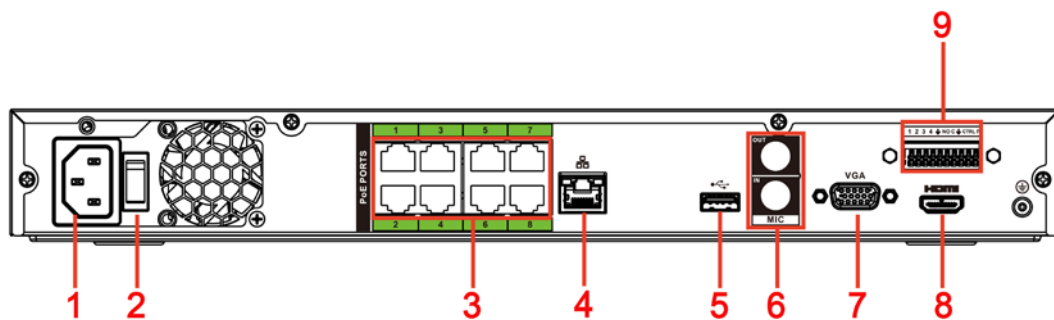

La figura es solo para referencia. El producto real prevalecerá.

Figura 2-68 Panel trasero





Tabla 2-36 Puertos

No.	Nombre del puerto	Función
1	Puerto de red	Puerto Ethernet autoadaptable de 10M / 100M / 1000Mbps. Conéctese al cable de red.

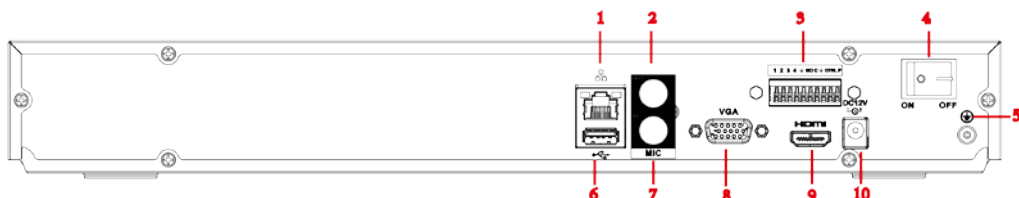

No.	Nombre del puerto	Función
2	SALIDA DE MICRÓFONO	<p>Puerto de salida de audio. Sirve para enviar una señal de audio analógica a dispositivos como la caja de sonido.</p> <ul style="list-style-type: none"> <li>● Salida de conversación bidireccional.</li> <li>● Salida de audio en monitor de video de 1 ventana.</li> <li>● Salida de audio en reproducción de video de 1 ventana.</li> </ul>
3	Puerto de entrada de alarma (1-4)	<ul style="list-style-type: none"> <li>● Reciben señales de una fuente de alarma externa. La entrada de alarma incluye dos tipos; NO (apertura normal) y NC (cierre normal).</li> <li>● Cuando su dispositivo de entrada de alarma esté usando energía externa, asegúrese de que el dispositivo y el NVR tengan el mismo GND.</li> </ul>
		GND. Puerto de tierra de entrada de alarma.
	NO C	Un grupo de salida de activación NO. (Boton de encendido / apagado).
	CONTROL	Salida de fuente de alimentación controlable. Controla la salida del relé de alarma del botón de encendido y apagado. Controla el dispositivo de alarma con presencia o ausencia de voltaje. También se puede utilizar como entrada de energía para algunos dispositivos de alarma, como detectores de alarma.
	PAG	Puerto de salida de energía. Puede proporcionar energía a algunos dispositivos periféricos como la cámara y el dispositivo de alarma. Asegúrese de que la fuente de alimentación del dispositivo periférico sea inferior a 1A.
4	Botón de encendido	Enciende / apaga el NVR.
5		GND.
6	Puerto USB	Puerto USB3.0. Conéctese a dispositivos como mouse, dispositivo de almacenamiento USB y quemador USB.
7	ENTRADA DE MICRÓFONO	Puerto de entrada de conversación bidireccional. Es para recibir señales de audio analógicas de dispositivos como micrófonos, captadores de sonido.
8	Puerto VGA	Puerto de salida de video VGA. Salida de señal de video analógica. Puede conectarse al monitor para ver video analógico.
9	Puerto HDMI	Puerto de salida de señal de audio y video de alta definición. Transmite video de alta definición sin comprimir y datos de audio de múltiples canales a pantallas con puerto HDMI.
10	Puerto de entrada de energía	Potencia de entrada de 100V-240V y 50Hz-60Hz.

## 2.2.24 Serie NVR58-I / NVR58-I / L / NVR48-I



- La figura toma las series NVR58-I / NVR58-I / L / NVR4832-I como ejemplos.
- La figura es solo para referencia. El producto real prevalecerá.

Figura 2-69 Panel trasero





Tabla 2-37 Puertos

No.	Nombre del puerto	Función
1	Botón de encendido	Enciende / apaga el NVR.
2	puerto eSATA	Puerto SATA externo. Puede conectar dispositivo con puerto SATA. Necesita saltar el HDD cuando hay un HDD conectado periféricamente.
3	Puerto VGA	Puerto de salida de video VGA. Salida de señal de video analógica. Puede conectarse al monitor para ver video analógico.
4	Puerto RS232	Es para la depuración COM general para configurar la dirección IP y transferir datos COM transparentes.
5	Puerto de entrada de alarma (1-16)	<ul style="list-style-type: none"> <li>● Hay cuatro grupos: 1-4, 5-8, 9-12 y 13-16. Reciben señales de una fuente de alarma externa. La entrada de alarma incluye dos tipos; NO (apertura normal) y NC (cierre normal).</li> <li>● Cuando su dispositivo de entrada de alarma esté usando energía externa, asegúrese de que el dispositivo y el NVR tengan el mismo GND.</li> </ul>
	Puerto de salida de alarma (NO1NO5, C1-C5, NC5)	<ul style="list-style-type: none"> <li>● Cinco grupos de puertos de salida de alarma (Grupo 1: NO1C1, Grupo 2: NO2-C2, Grupo 3: NO3-C3, Grupo 4: NO4-C4, Grupo 5: NO5, C5, NC5). Salida de señal de alarma al dispositivo de alarma externo. Asegúrese de que haya una fuente de alimentación disponible para el dispositivo de alarma externo.</li> <li>● NO: Puerto de salida de alarma normalmente abierto.</li> <li>● C: Salida de alarma final pública.</li> <li>● NC: Puerto de salida de alarma de cierre normal.</li> </ul>
		GND. Puerto de tierra de entrada de alarma.

No.	Nombre del puerto	Función
	Puerto RS485 (A, B)	<ul style="list-style-type: none"> <li>● Puerto RS485_A. Cable de control A del dispositivo 485. Conecta dispositivos externos como domo de velocidad y PTZ.</li> <li>● Puerto RS485_B. Cable de control B del dispositivo 485. Conecta dispositivos externos como domo de velocidad y PTZ.</li> </ul>
	CONTROL	Salida de potencia controlable de 12V. Es para controlar la salida del relé de alarma de encendido y apagado. Se puede utilizar para controlar la salida de alarma del dispositivo. Al mismo tiempo, también se puede utilizar como fuente de entrada de energía de algunos dispositivos, como el detector de alarma.
		Puerto de salida de potencia de + 12V. Puede proporcionar energía a algunos dispositivos periféricos como la cámara y el dispositivo de alarma. Asegúrese de que la fuente de alimentación del dispositivo periférico sea inferior a 1A.
6	ENTRADA DE MICRÓFONO	Puerto de entrada de conversación bidireccional. Es para recibir señales de audio analógicas de dispositivos como micrófonos, captadores de sonido.
	SALIDA DE MICRÓFONO	<p>Puerto de salida de audio. Sirve para enviar una señal de audio analógica a dispositivos como la caja de sonido.</p> <ul style="list-style-type: none"> <li>● Salida de conversación bidireccional.</li> <li>● Salida de audio en monitor de video de 1 ventana.</li> <li>● Salida de audio en reproducción de video de 1 ventana.</li> </ul>
7	Puerto HDMI	Puerto de salida de señal de audio y video de alta definición. Transmite video de alta definición sin comprimir y datos de audio de múltiples canales a pantallas con puerto HDMI. Los dos puertos HDMI admiten salida HDMI de alta definición de 2 canales de diferentes fuentes.
8	Puerto USB	Puerto USB3.0. Conéctese a dispositivos como mouse, dispositivo de almacenamiento USB y quemador USB.
9	Puerto de red	Puerto Ethernet autoadaptable de 10M / 100M / 1000Mbps. Conéctese al cable de red.
10	Puerto de entrada de energía	Potencia de entrada de 100V-240V y 50Hz-60Hz.
11		GND.

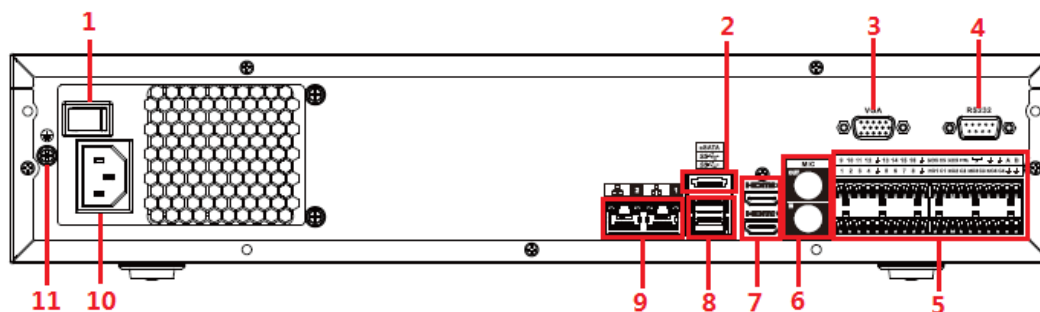
## 2.2.25 Serie NVR54-I / NVR54-I / L / NVR44-I



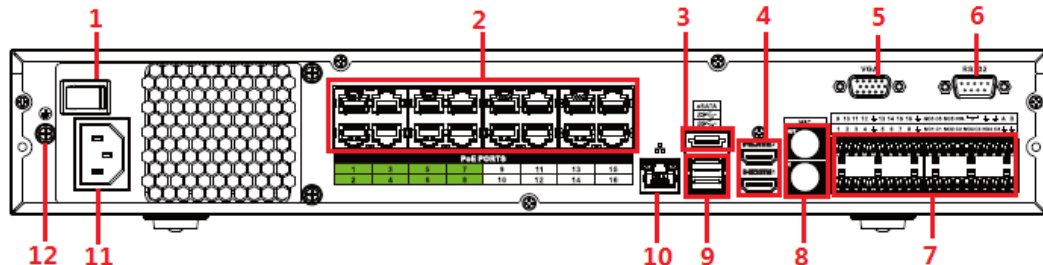

- La siguiente figura toma las series NVR5432-16P-I y NVR5432-16P-I / L como ejemplos.
- La figura es solo para referencia. El producto real prevalecerá.

Figura 2-70 Panel trasero



No.	Nombre del puerto	Función
1	Botón de encendido	Enciende / apaga el NVR.
2	Puerto PoE	Interruptor incorporado. Puede proporcionar energía para IPC. <ul style="list-style-type: none"> <li>● 16 puertos PoE: 1-8 son puertos ePoE (soportan 300m @ 100M. 800m @ 10M), 9-16 son puertos PoE regulares.</li> <li>● El dispositivo con 16 PoE admite una potencia total de 150 W.</li> </ul>
3	puerto eSATA	Puerto SATA externo. Puede conectar dispositivo con puerto SATA. Necesita saltar el HDD cuando hay un HDD conectado periféricamente.
4	Puerto HDMI	Puerto de salida de señal de audio y video de alta definición. Transmite video de alta definición sin comprimir y datos de audio de múltiples canales a pantallas con puerto HDMI. Los dos puertos HDMI admiten salida HDMI de alta definición de 2 canales de diferentes fuentes.
5	Puerto VGA	Puerto de salida de video VGA. Salida de señal de video analógica. Puede conectarse al monitor para ver video analógico.
6	Puerto RS232	Es para la depuración COM general para configurar la dirección IP y transferir datos COM transparentes.
7	Puerto de entrada de alarma (1-16)	<ul style="list-style-type: none"> <li>● Hay cuatro grupos: 1-4, 5-8, 9-12 y 13-16.</li> </ul> Reciben señales de una fuente de alarma externa. La entrada de alarma incluye dos tipos; NO (apertura normal) y NC (cierre normal). <ul style="list-style-type: none"> <li>● Cuando su dispositivo de entrada de alarma esté usando energía externa, asegúrese de que el dispositivo y el NVR tengan el mismo GND.</li> </ul>

No.	Nombre del puerto	Función
	Puerto de salida de alarma (NO1-NO5, C1-C5, NC5)	<ul style="list-style-type: none"> <li>● Cinco grupos de puertos de salida de alarma (Grupo 1: NO1-C1, Grupo 2: NO2-C2, Grupo 3: NO3-C3, Grupo 4: NO4-C4, Grupo 5: NO5, C5, NC5). Salida de señal de alarma al dispositivo de alarma externo. Asegúrese de que haya una fuente de alimentación disponible para el dispositivo de alarma externo.</li> <li>● NO: Puerto de salida de alarma normalmente abierto.</li> <li>● C: Salida de alarma final pública.</li> <li>● NC: Puerto de salida de alarma de cierre normal.</li> </ul>
		GND. Puerto de tierra de entrada de alarma.
	Puerto RS485 (A, B)	<ul style="list-style-type: none"> <li>● Puerto RS485_A. Cable de control A del dispositivo 485. Conecta dispositivos externos como domo de velocidad y PTZ.</li> <li>● Puerto RS485_B. Cable de control B del dispositivo 485. Conecta dispositivos externos como domo de velocidad y PTZ.</li> </ul>
	CONTROL	Salida de potencia controlable de 12V. Sirve para controlar la salida del relé de alarma on-off. Se puede utilizar para controlar la salida de alarma del dispositivo. Al mismo tiempo, también se puede utilizar como fuente de entrada de energía de algunos dispositivos, como el detector de alarma.
		Puerto de salida de potencia de + 12V. Puede proporcionar energía a algunos dispositivos periféricos como la cámara y el dispositivo de alarma. Asegúrese de que la fuente de alimentación del dispositivo periférico sea inferior a 1A.
8	ENTRADA DE MICRÓFONO	Puerto de entrada de conversación bidireccional. Es para recibir señales de audio analógicas de dispositivos como micrófonos, captadores de sonido.
	SALIDA DE MICRÓFONO	<p>Puerto de salida de audio. Sirve para enviar una señal de audio analógica a dispositivos como la caja de sonido.</p> <ul style="list-style-type: none"> <li>● Salida de conversación bidireccional.</li> <li>● Salida de audio en monitor de video de 1 ventana.</li> <li>● Salida de audio en reproducción de video de 1 ventana.</li> </ul>
9	Puerto USB	Puerto USB3.0. Conéctese a dispositivos como mouse, dispositivo de almacenamiento USB y quemador USB.
10	Puerto de red	Puerto Ethernet autoadaptable de 10M / 100M / 1000Mbps. Conéctese al cable de red.
11	Puerto de entrada de energía	Potencia de entrada de 100V-240V y 50Hz-60Hz.
12		GND.

## 2.2.26 Serie NVR52-16P-I / NVR52-16P-I / L / NVR52-8P-I / NVR52-8PI / L / NVR42-16P-I



Estas cifras son solo para referencia. El producto real prevalecerá. El panel trasero de la serie NVR52-16P-I / NVR52-16P-I / L se muestra a continuación.

Figura 2-71 Panel trasero

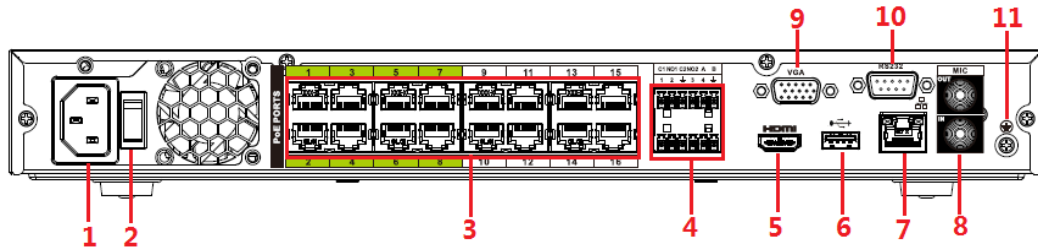

El panel trasero de la serie NVR52-8P-I / NVR52-8P-I / L se muestra a continuación.

Figura 2-72 Panel trasero

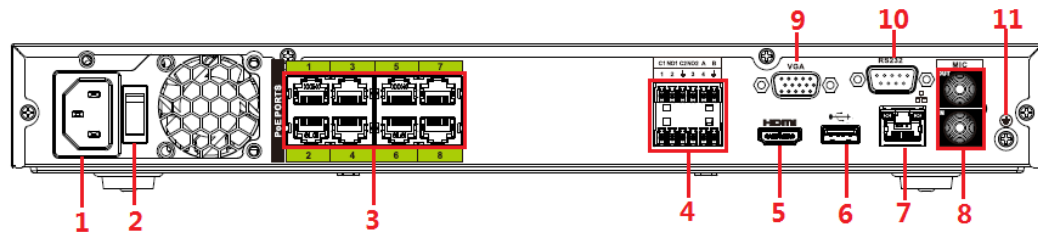

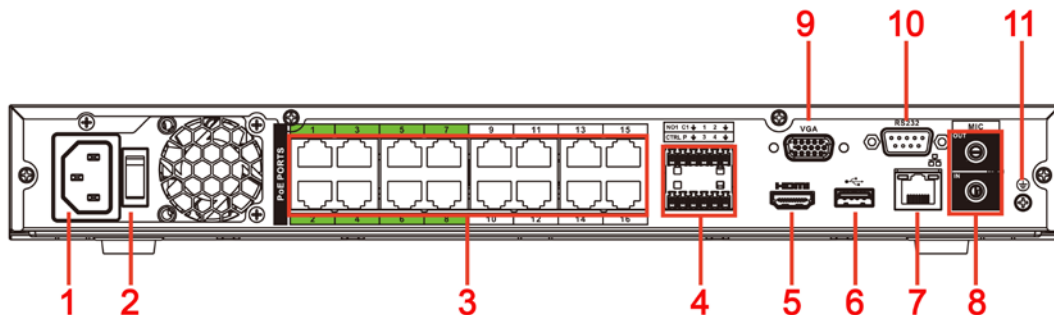

El panel trasero de la serie NVR4216-16P-I se muestra a continuación.

Figura 2-73 Panel trasero



No.	Nombre del puerto	Función	
1	Puerto de entrada de energía	Potencia de entrada de 100V-240V y 50Hz-60Hz.	
2	Botón de encendido	Enciende / apaga el NVR.	
3	Puerto PoE	Interruptor incorporado. Puede proporcionar energía para IPC. 16 puertos PoE: 1-8 son puertos ePoE (soportan 300m @ 100M. 800m @ 10M). 9-16 son puertos PoE regulares. El dispositivo admite una potencia total de 150 W. 8 puertos PoE: 1-8 son puertos ePoE (soportan 300m @ 100M. 800m @ 10M). El dispositivo admite una potencia total de 48 V, 120 W.	
4	Entrada / salida de alarma de NVR52-16P-I / NVR52-16P-I / L y NVR52-8P-I / NVR52-8P-I / L	Entrada de alarma puerto (1-4)	<ul style="list-style-type: none"> <li>● Reciben señales de una fuente de alarma externa. La entrada de alarma incluye dos tipos; NO (apertura normal) y NC (cierre normal).</li> <li>● Cuando su dispositivo de entrada de alarma esté usando energía externa, asegúrese de que el dispositivo y el NVR tengan el mismo GND.</li> </ul>

No.	Nombre del puerto	Función	
		Salida de alarma puerto (NO1-NO2, C1-C2)	<ul style="list-style-type: none"> <li>● Dos grupos de puertos de salida de alarma (Grupo 1: NO1-C1, Grupo 2: NO2-C2). Salida de señal de alarma al dispositivo de alarma externo. Asegúrese de que haya una fuente de alimentación disponible para el dispositivo de alarma externo.</li> <li>● NO: Puerto de salida de alarma normalmente abierto.</li> <li>● C: Salida de alarma final pública.</li> </ul>
			GND. Puerto de tierra de entrada de alarma.
		Puerto RS485 (A, B)	<ul style="list-style-type: none"> <li>● Puerto RS485_A. Cable de control A del dispositivo 485. Conecta dispositivos externos como domo de velocidad y PTZ.</li> <li>● Puerto RS485_B. Cable de control B del dispositivo 485. Conecta dispositivos externos como domo de velocidad y PTZ.</li> </ul>
	Entrada / salida de alarma de NVR4216-16P-I	Entrada de alarma puerto (1-4)	<ul style="list-style-type: none"> <li>● Reciben señales de una fuente de alarma externa. La entrada de alarma incluye dos tipos; NO (apertura normal) y NC (cierre normal).</li> <li>● Cuando su dispositivo de entrada de alarma esté usando energía externa, asegúrese de que el dispositivo y el NVR tengan el mismo GND.</li> </ul>
		Salida de alarma puerto (NO1, C1)	<ul style="list-style-type: none"> <li>● Un grupo de puertos de salida de alarma (Grupo 1: NO1-C1). Salida de señal de alarma al dispositivo de alarma externo. Asegúrese de que haya una fuente de alimentación disponible para el dispositivo de alarma externo.</li> <li>● NO: Puerto de salida de alarma normalmente abierto.</li> <li>● C: Salida de alarma final pública.</li> </ul>
			GND. Puerto de tierra de entrada de alarma.
		CONTROL	Salida de potencia controlable de 12V. Sirve para controlar la salida del relé de alarma on-off. Se puede utilizar para controlar la salida de alarma del dispositivo. Al mismo tiempo, también se puede utilizar como fuente de entrada de energía de algunos dispositivos, como el detector de alarma.
		PAG	Puerto de salida de potencia de + 12V. Puede proporcionar energía a algunos dispositivos periféricos como la cámara y el dispositivo de alarma. Asegúrese de que la fuente de alimentación del dispositivo periférico sea inferior a 1A.
5	Puerto HDMI	Puerto de salida de señal de audio y video de alta definición. Transmite video de alta definición sin comprimir y datos de audio de múltiples canales a pantallas con puerto HDMI.	

No.	Nombre del puerto	Función
6	Puerto USB	Puerto USB3.0. Conéctese a dispositivos como mouse, dispositivo de almacenamiento USB y quemador USB.
7	Puerto de red	Puerto Ethernet autoadaptable de 10M / 100M / 1000Mbps. Conéctese al cable de red.
8	ENTRADA DE MICRÓFONO	Puerto de entrada de conversación bidireccional. Es para recibir señales de audio analógicas de dispositivos como micrófonos, captadores de sonido.  Puerto de salida de audio. Sirve para enviar una señal de audio analógica a dispositivos como la caja de sonido. ● Salida de conversación bidireccional. ● Salida de audio en monitor de video de 1 ventana. ● Salida de audio en reproducción de video de 1 ventana.
	SALIDA DE MICRÓFONO	
9	Puerto VGA	Puerto de salida de video VGA. Salida de señal de video analógica. Puede conectarse al monitor para ver video analógico.
10	Puerto RS232	Es para la depuración COM general para configurar la dirección IP y transferir datos COM transparentes.
11		GND.

## 2.2.27 Serie NVR608-4KS2

El panel trasero de la serie NVR608-32-4KS2 se muestra a continuación.

Figura 2-74 Panel trasero

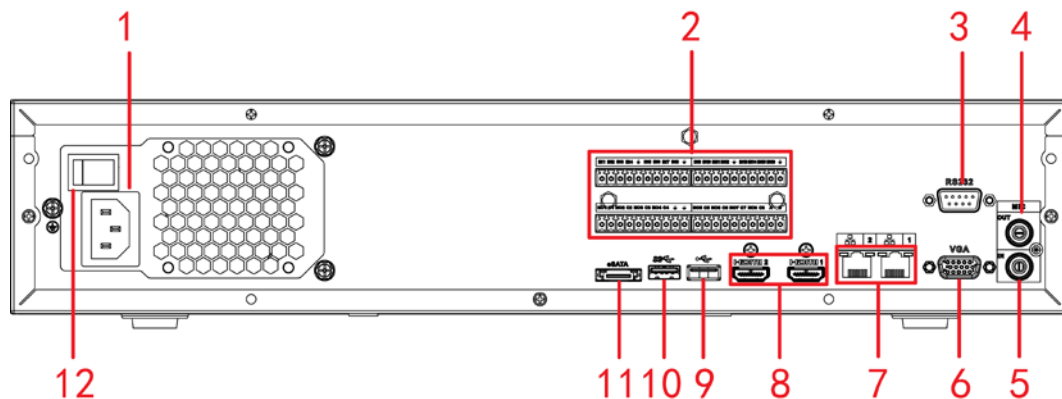

El panel posterior de la serie general NVR608-64-4KS2, NVR608-128-4KS2 se muestra a continuación.

Figura 2-75 Panel trasero

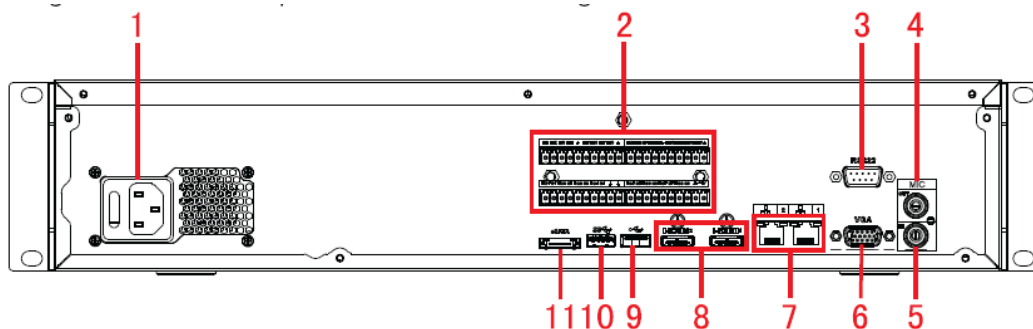

El panel posterior de la serie de alimentación redundante NVR608-64-4KS2, NVR608-128-4KS2 se muestra a continuación.



Figura 2-76 Panel trasero



Tabla 2-38 Puertos

SN	Función	SN	Función
1	Toma de corriente	2	Entrada de alarma / salida de alarma / puerto RS485
3	Puerto RS-232	4	Salida de audio
5	Entrada de audio	6	Puerto VGA
7	Puerto de red	8	Puerto HDMI
9	<ul style="list-style-type: none"> <li>● NVR608-4K: puerto USB 2.0.</li> <li>● NVR608-4KS2: puerto USB 3.0</li> </ul>	10	Puerto USB 3.0
11	puerto eSATA		

## 2.2.28 Serie NVR616-4KS2

El panel trasero de la serie general de NVR616-4KS2 se muestra a continuación.

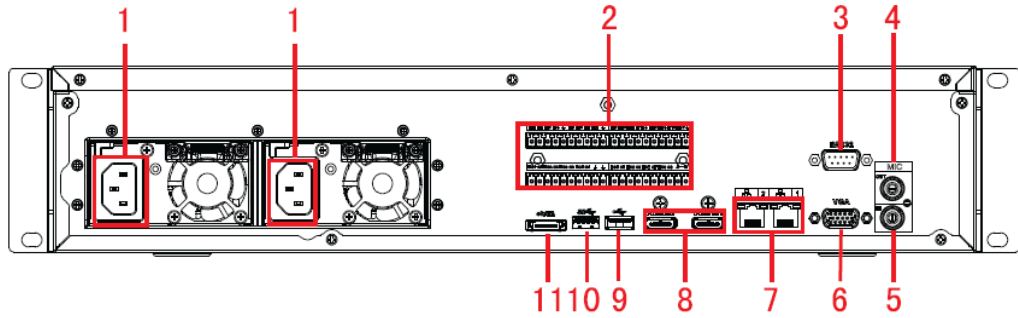
Figura 2-77 Panel trasero

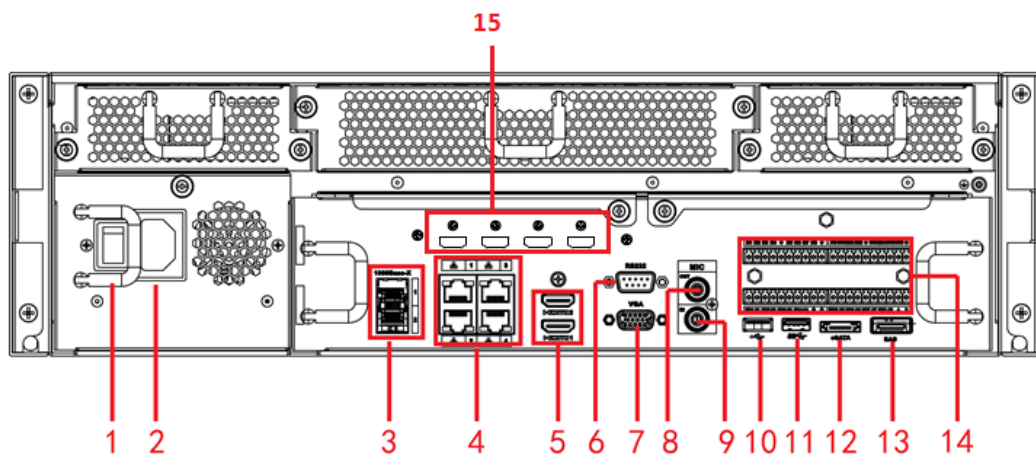

El panel trasero de la serie de energía redundante de NVR616-4KS2 se muestra a continuación.

Figura 2-78 Panel trasero





Tabla 2-39 Puertos

SN	Nombre	SN	Nombre
1	Botón de encendido y apagado	2	Toma de corriente
3	Puerto de fibra 1000M	4	Puerto de red
5	Puerto HDMI	6	Puerto RS232
7	Salida de video VGA	8	Salida de audio
9	Entrada de audio	10	Puerto USB3.0
11	Puerto USB3.0	12	puerto eSATA
13	Puerto de extensión SAS	14	Entrada / salida de alarma / puerto RS485
15	Puerto HDMI  La tarjeta de decodificación de alta definición no está instalada en la configuración de hardware estándar, puede comprarla según sea necesario.		

## 2.3 Conexión de alarma

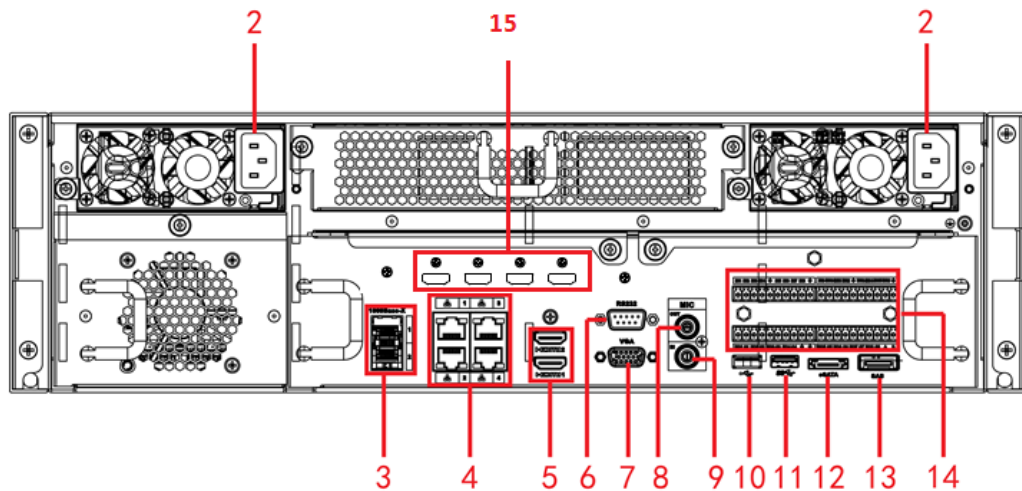
### 2.3.1 AlarmPort

El puerto de alarma se muestra a continuación. Vea la Figura 2-79. La siguiente figura es solo para referencia.

Figura 2-79 Puerto de alarma



Tabla 2-40

Icono	Función
1-16	ALARM1 – ALARM16. La alarma se activa en el nivel bajo.
NO1 C1, NO2 C2, NO3 C3, NO4 C4	Cuatro grupos de salida de activación NA. (Boton de encendido / apagado).
NO5 C5 NC5	Un grupo de salida de activación NO / NC. (Boton de encendido / apagado).
CTRL (CTRL 12V)	Control de potencia de salida. Desactive la salida de energía cuando se cancele la alarma. La corriente es de 500 mA.
P (+ 12V)	Salida de corriente nominal. La corriente es de 500 mA.
⏏	GND
A / B	485 puerto de comunicación. Se utilizan para controlar dispositivos como PTZ. Conecte en paralelo 120Ω entre los cables A / B si hay demasiados decodificadores PTZ.

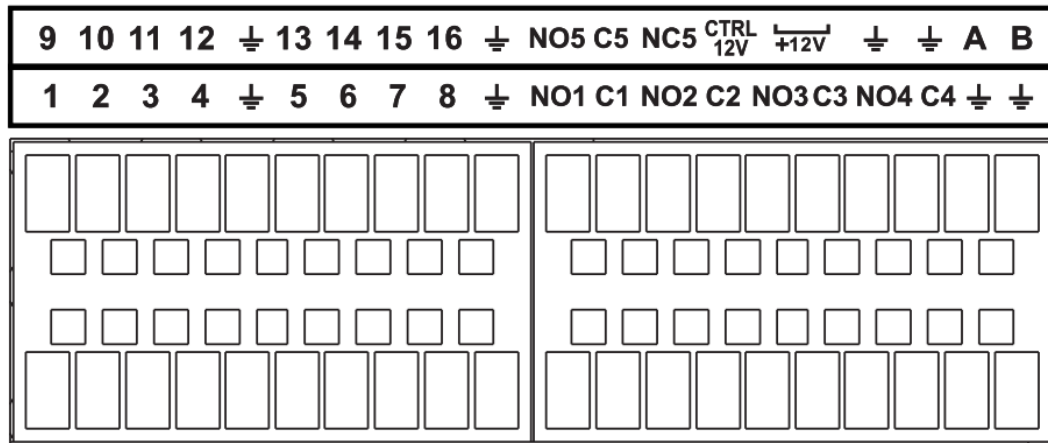

- Los diferentes modelos admiten diferentes puertos de entrada de alarma. Consulte la hoja de especificaciones para obtener información detallada.
- Se puede encontrar una ligera diferencia en el diseño del puerto de alarma.

### 2.3.2 Puerto de entrada de alarma

Conecte el extremo positivo (+) del dispositivo de entrada de alarma al puerto de entrada de alarma (ENTRADA DE ALARMA 1-16) del NVR. Conecte el extremo negativo (-) del dispositivo de entrada de alarma al extremo de tierra (⏏) del NVR. ⏏

Figura 2-80 Puerto de entrada de alarma





Figura 2-81 Puerto de entrada de alarma



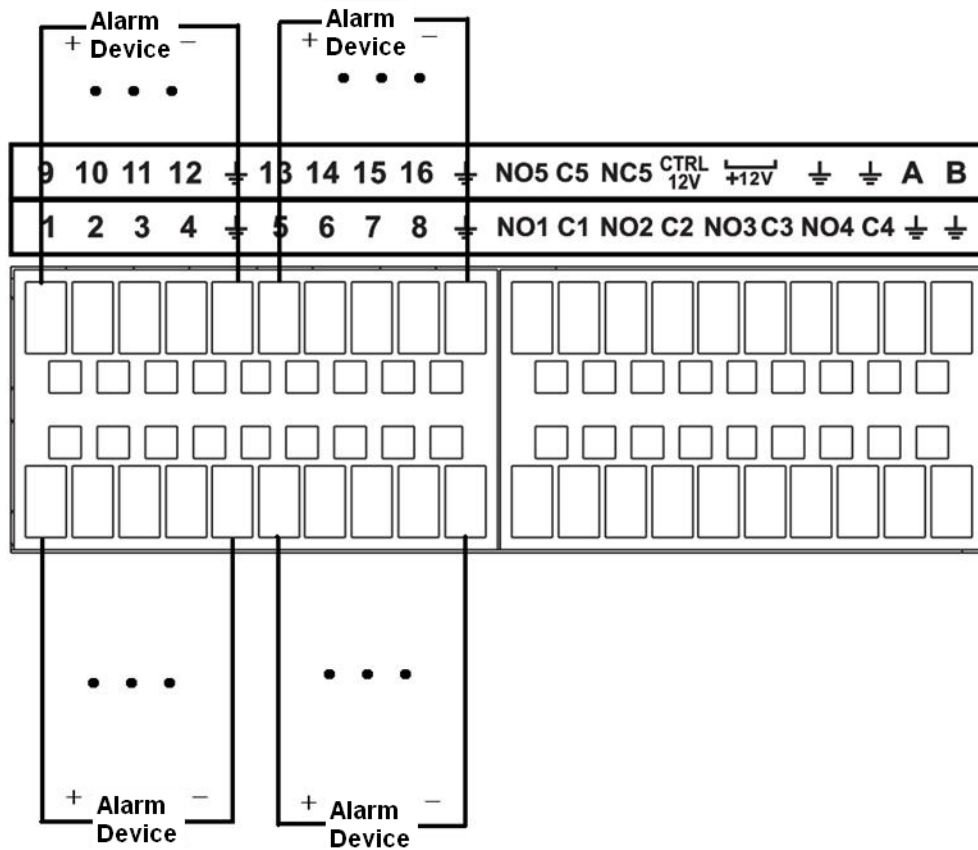
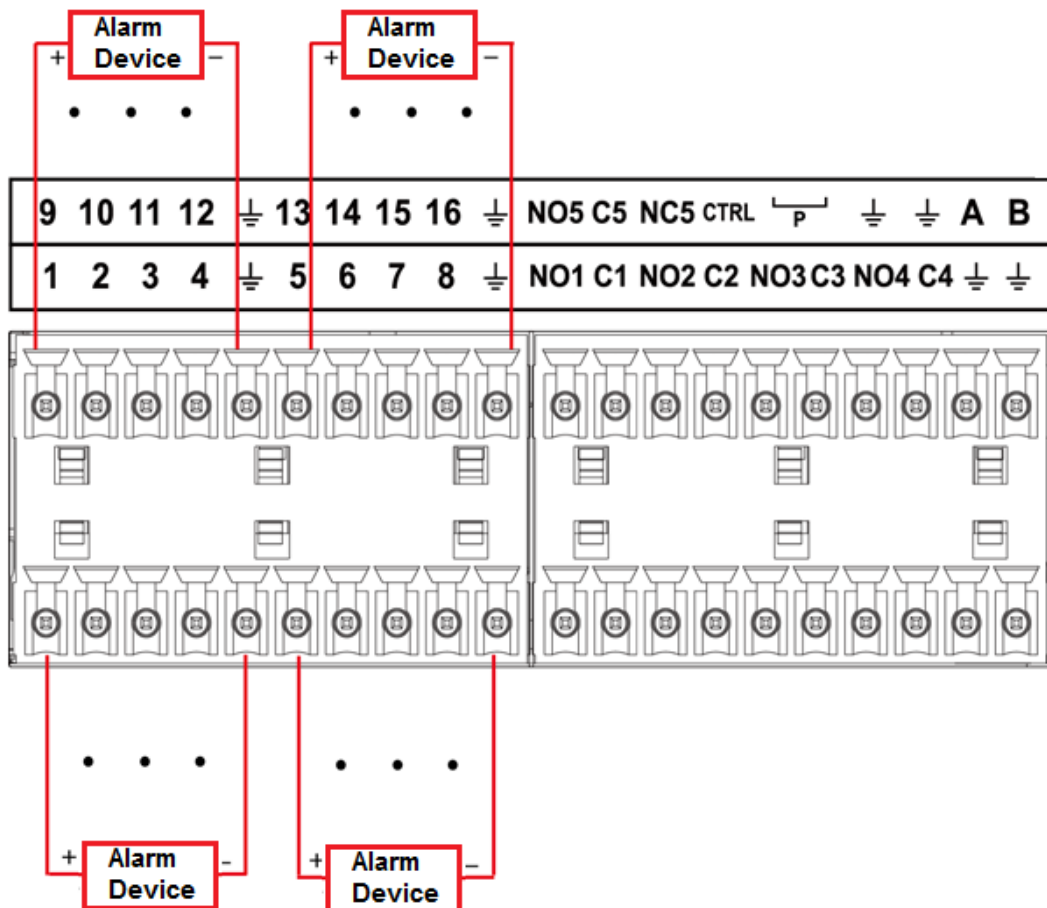

- Hay dos tipos de entrada de alarma: NO / NC.
- Cuando conecte el puerto de tierra del dispositivo de alarma al NVR, puede usar cualquiera de los puertos GND 
- Conecte el puerto NC del dispositivo de alarma al puerto de entrada de alarma (ALARM) del NVR.
- Cuando haya alimentación periférica para el dispositivo de alarma, asegúrese de que esté conectado a tierra con el NVR.

### 2.3.3 Puerto de salida de alarma

- Hay suministro de energía periférica para el dispositivo de alarma externo.
- En caso de que la sobrecarga pueda dañar el NVR, consulte las siguientes especificaciones del relé para obtener información detallada.
- El cable A / B del RS485 es para la conexión del cable A / B del Speed PTZ.

### 2.3.4 Especificaciones del relé de alarma

Tabla 2-41 Especificaciones del relé de alarma

Modelo: JRC-27F		
Material del tacto	Plata	
Clasificación (resistencia Carga)	Capacidad nominal del interruptor	30 V CC 2 A, 125 V CA 1 A
	Potencia de conmutación máxima	125 V CA, 160 W
	Voltaje máximo de conmutación	250 V CA, 220 V CC
	Moneda de cambio máxima	1A
Aislamiento	Entre toques con la misma polaridad	1000 V CA 1 minuto
	Entre toques con diferente polaridad	1000 V CA 1 minuto
	Entre el tacto y el enrollamiento	1000 V CA 1 minuto
Sobretensión	Entre toques con la misma polaridad	1500 V (10 × 160us)
Duración del tiempo abierto	3 ms máx.	
Duración del tiempo cerrado	3 ms máx.	
Longevidad	Mecánico	50 × 106 MIN (3 Hz)
	Eléctrico	200 × 103 MIN (0,5 Hz)
Temperatura	- 40 ° C hasta + 70 ° C	

## 2.4 Conversación bidireccional

### 2.4.1 Dispositivo de extremo a extremo de PC

#### Conexión del dispositivo

Conecte el altavoz o la pastilla al primer puerto de entrada de audio en el panel trasero del dispositivo. Luego, conecte el auricular o la caja de sonido al puerto de salida de audio de la PC.

Inicie sesión en la web y luego habilite el monitor en tiempo real del canal correspondiente.

Consulte la siguiente interfaz para habilitar la conversación bidireccional. Vea la Figura 2-82.

Figura 2-82 Habilitar conversación bidireccional

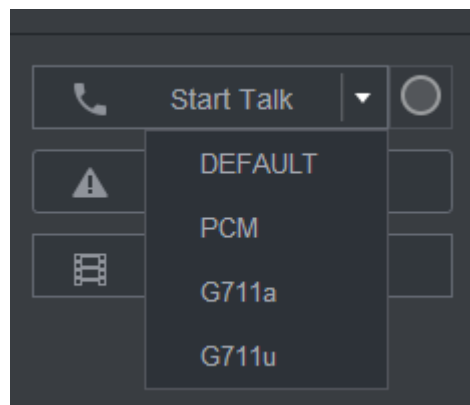

En el extremo del dispositivo, hable por el altavoz o la pastilla, y luego puede obtener el audio del auricular o la caja de sonido en el extremo de la PC. Vea la Figura 2-83.

Figura 2-83 Dispositivo a PC

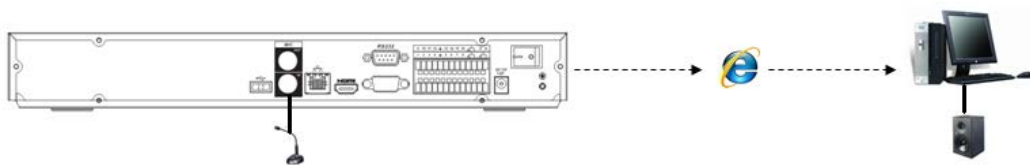

### 2.4.2 del extremo de la PC al extremo del dispositivo

#### Conexión del dispositivo

Conecte el altavoz o la pastilla al puerto de salida de audio en la PC y luego conecte el auricular o la caja de sonido al primer puerto de entrada de audio en el panel posterior del dispositivo. Inicie sesión en la Web y luego habilite el monitor en tiempo real del canal correspondiente. Consulte la figura 2-82 de la interfaz anterior para habilitar la conversación bidireccional.

#### Operación de escucha

En el extremo de la PC, hable por el altavoz o la pastilla, y luego puede obtener el audio del auricular o la caja de sonido en el extremo del dispositivo. Vea la Figura 2-84.

Figura 2-84 PC a dispositivo

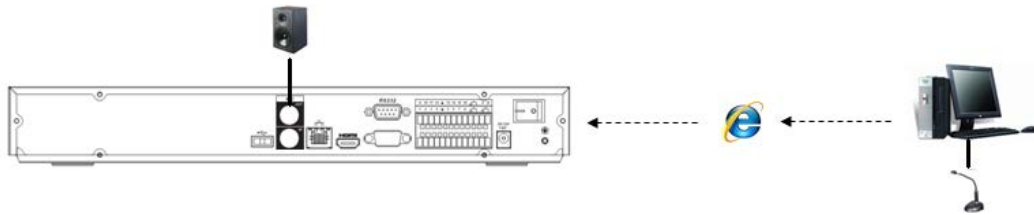

## 2.5 Operación del ratón

Consulte la siguiente hoja para conocer las instrucciones de funcionamiento del mouse.

Tabla 2-42

Operación	Descripción
Clic izquierdo del mouse	Cuando haya seleccionado un elemento del menú, haga clic con el botón izquierdo del mouse para ver el contenido del menú.
	Modifique la casilla de verificación o el estado de detección de movimiento. Haga clic en el cuadro combinado para que aparezca la lista desplegable
	En el cuadro de entrada, puede seleccionar métodos de entrada. Haga clic con el botón izquierdo en el botón correspondiente en el panel para ingresar números / caracteres en inglés (inferior caso / mayúscula). Aquí← significa botón de retroceso. _ significa botón de espacio.
	En el modo de entrada en inglés: _ significa introducir un icono de retroceso y← significa borrar el carácter anterior.
	En el modo de entrada numérica: _ significa claro y← significa borrar el numeral anterior.
Doble clic izquierdo ratón	Implemente una operación de control especial, como hacer doble clic en un elemento de la lista de archivos para reproducir el video.
	En el modo de ventana múltiple, haga doble clic izquierdo en un canal para ver en ventana completa.
	Vuelva a hacer doble clic izquierdo en el video actual para volver al modo de ventana múltiple anterior.
Clic derecho del mouse	En el modo de monitorización en tiempo real, aparece un menú de acceso directo. Salir del menú actual sin guardar la modificación.
Presione el botón central	En el cuadro de entrada numérica: aumente o disminuya el valor numérico.

Operación	Descripción
	Cambie los elementos de la casilla de verificación.
	Avanzar o retroceder una página.
Mover el mouse	Seleccione el control actual o mueva el control.
Arrastra el mouse	Seleccione la zona de detección de movimiento.
	Seleccione la zona de máscara de privacidad.

## 2.6 Mando a distancia

La interfaz de control remoto se muestra como en la Figura 2-85.

Tenga en cuenta que el control remoto no es nuestro accesorio estándar y no está incluido en la bolsa de accesorios.

Figura 2-85

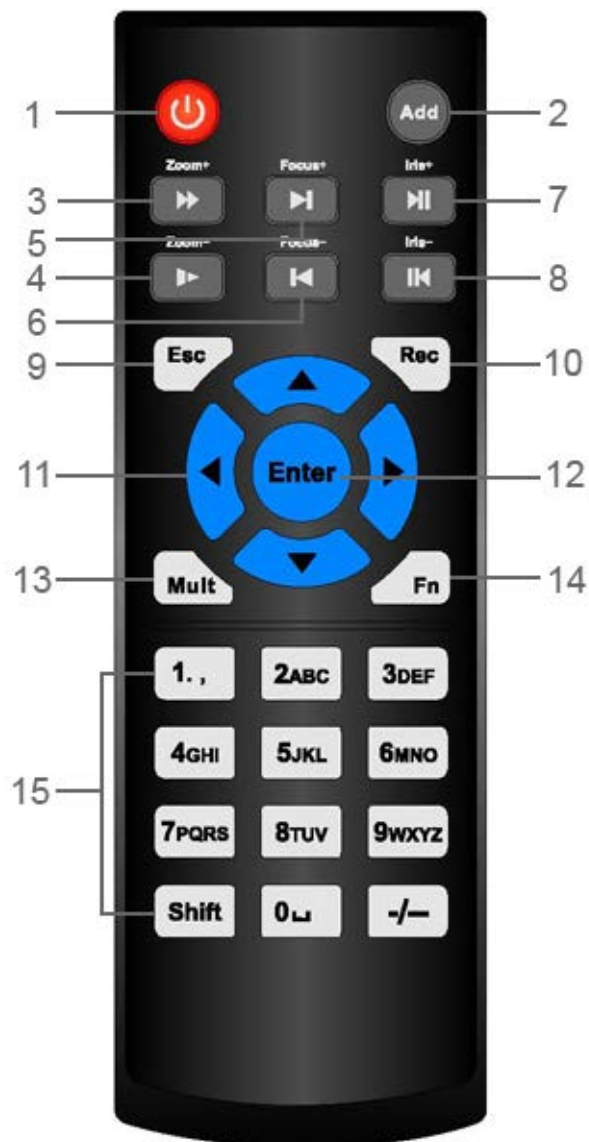

No.	Nombre	Función
1	Botón de encendido	Presione este botón para iniciar o apagar el dispositivo.



No.	Nombre	Función
2	Habla a	Presione este botón para ingresar el número de serie del dispositivo, de modo que pueda controlar el dispositivo.
3	Hacia adelante	Velocidad de avance de varios pasos y reproducción a velocidad normal.
4	Camara lenta	Velocidad de cámara lenta de varios pasos o reproducción normal.
5	Siguiente registro	En el estado de reproducción, presione este botón para reproducir el siguiente video.
6	Récord anterior	En el estado de reproducción, presione este botón para reproducir el video anterior.
7	Reproducir pausar	<ul style="list-style-type: none"> <li>● En el estado de reproducción normal, presione este botón para pausar la reproducción.</li> <li>● En estado de pausa, presione este botón para reanudar la reproducción normal.</li> <li>● En la interfaz de la ventana de visualización en vivo, presione este botón para ingresar al menú de búsqueda de video.</li> </ul>
8	Retroceder / pausar	En el estado de reproducción inversa, presione este botón para pausar la reproducción inversa.
		En el estado de pausa de reproducción inversa, presione este botón para reanudar el estado de reproducción inversa.
9	Esc	Vuelve al menú anterior o cancela la operación actual (cierra la interfaz frontal o el control).
10	Registro	<ul style="list-style-type: none"> <li>● Inicie o detenga la grabación manualmente.</li> <li>● En la interfaz de grabación, use los botones de dirección para seleccionar el canal que desea grabar.</li> <li>● Presione este botón durante al menos 1,5 segundos y se mostrará la interfaz de grabación manual.</li> </ul>
11	Teclas de dirección	<p>Cambie entre los controles activados actualmente yendo hacia la izquierda o hacia la derecha.</p> <p>En el estado de reproducción, las teclas controlan la barra de progreso de la reproducción.</p> <p><b>Función auxiliar (como operar el menú PTZ).</b></p>
12	Entrar / tecla de menú	<ul style="list-style-type: none"> <li>● Confirma una operación.</li> <li>● Vaya al botón Aceptar.</li> <li>● Vaya al menú.</li> </ul>
13	Ventana múltiple cambiar	Cambiar entre ventana múltiple y ventana única.

No.	Nombre	Función
14	Fn	<ul style="list-style-type: none"><li>● En el modo de monitoreo de un solo canal, presione este botón para mostrar el control PTZ y las funciones de ajuste de color.</li><li>● Cambie el menú de control PTZ en la interfaz de control PTZ.</li><li>● En la interfaz de detección de movimiento, presione este botón con las teclas de dirección para completar la configuración.</li><li>● En el modo de texto, mantenga pulsado este botón para eliminar el último carácter. Para utilizar la función de limpieza: Mantenga pulsado este botón durante 1,5 segundos.</li><li>● En el menú HDD, cambie el tiempo de grabación del HDD y otra información como se indica en el mensaje emergente.</li></ul>
15	Teclas alfanuméricas	<ul style="list-style-type: none"><li>● Ingrese contraseña, números.</li><li>● Cambiar de canal.</li><li>● Presione Shift para cambiar el método de entrada.</li></ul>

## 3 Instalación del dispositivo



Toda la instalación y las operaciones aquí deben cumplir con las normas de seguridad eléctrica locales.

### 3.1 Diagramas de instalación del dispositivo

Consulte los siguientes diagramas para instalar el NVR.

Figura 3-1 Diagrama de flujo de la instalación

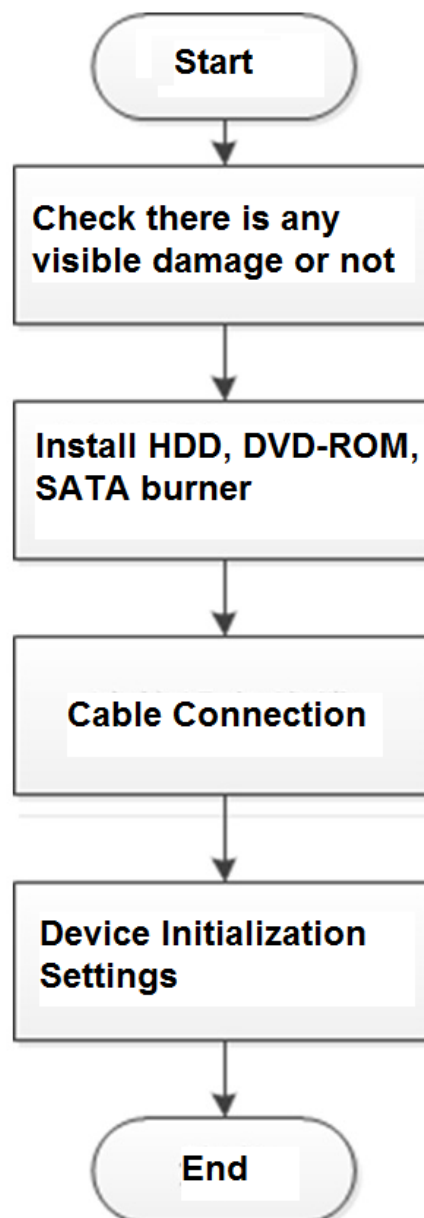

### 3.2 Compruebe el NVR desembalado

Cuando reciba el NVR del agente de transporte, verifique si hay algún daño visible. Los materiales de protección utilizados para el paquete del NVR pueden proteger la mayoría de los choques accidentales durante el transporte. Luego puede abrir la caja para verificar los accesorios.

Compruebe los elementos de acuerdo con la lista. Finalmente, puede quitar la película protectora del NVR.

### 3.3 Acerca del panel frontal y el panel trasero

El número de modelo en la barra en la parte inferior del NVR es muy importante; por favor verifique de acuerdo con

su orden de compra.

La etiqueta del panel trasero también es muy importante. Por lo general, necesitamos que represente el número de serie cuando proporcionamos el servicio posventa.

### 3.4 Instalación de HDD

Para la primera instalación, asegúrese de que la unidad de disco duro se haya instalado o no.

Recomendamos utilizar HDD de nivel empresarial o nivel de vigilancia. No se recomienda utilizar HDD de PC.



- Apague la energía antes de reemplazar el HDD.
- Utilice la unidad de disco duro SATA dedicada para la supervisión recomendada por el fabricante de la unidad de disco duro.
- Puede consultar el Apéndice para obtener información sobre el espacio del disco duro y la marca de disco duro recomendada.

#### 3.4.1 NVR41-4KS2 / NVR41-P-4KS2 / NVR41-8P-4KS2 / NVR414KS2 / L / NVR41-P-4KS2 / L / NVR41-8P-4KS2 / L / NVR21-4KS2 / NVR21-P4KS2 / NVR21-8P -4KS2 / NVR21-W-4KS2 / NVR21-I / NVR21-I2 / NVR21-PI / NVR21-P-I2 / NVR21-8P-I / NVR21-8P-I2



Conecte el cable y luego asegure el HDD en el NVR si no es conveniente conectar el cable de datos del HDD y el cable de alimentación al principio.

Procedimiento

Paso1 Afloje los tornillos de la parte inferior del chasis.

Figura 3-2

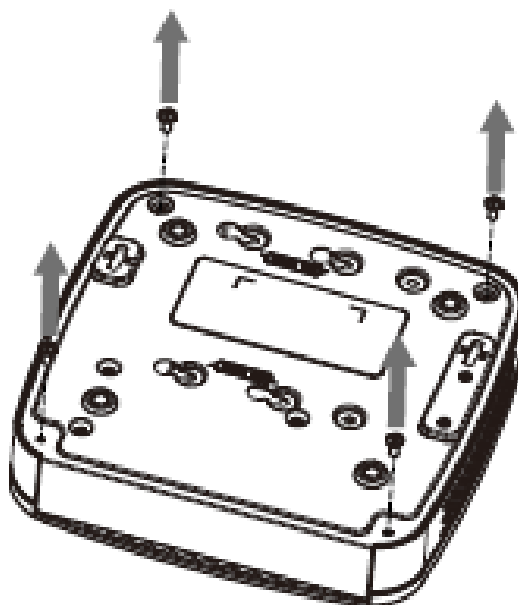

Paso2 Coloque el disco duro de acuerdo con los cuatro orificios de la parte inferior.

Figura 3-3

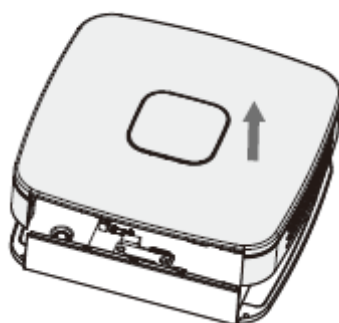

**Paso3** Dé la vuelta al dispositivo y luego asegure los tornillos firmemente.

Figura 3-4

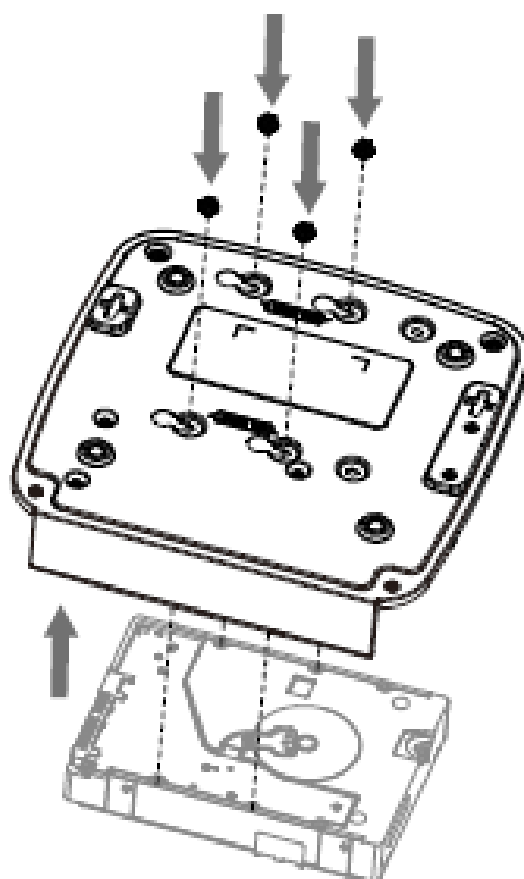

**Paso4** Conecte el cable de la unidad de disco duro y el cable de alimentación a la unidad de disco duro y a la placa base, respectivamente.

Figura 3-5

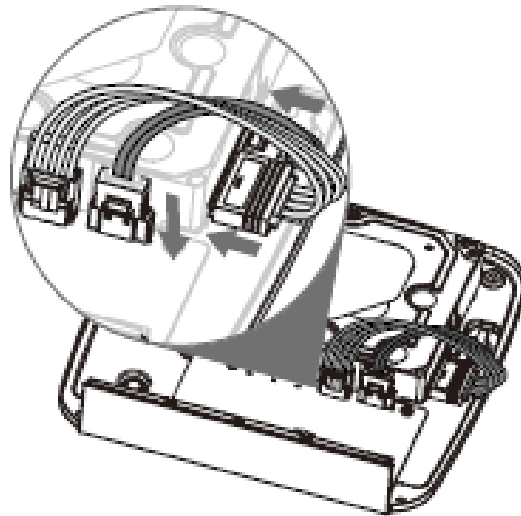

**Paso5** Vuelva a colocar la tapa y luego fije los tornillos del panel trasero. La instalación se ha completado.

Figura 3-6

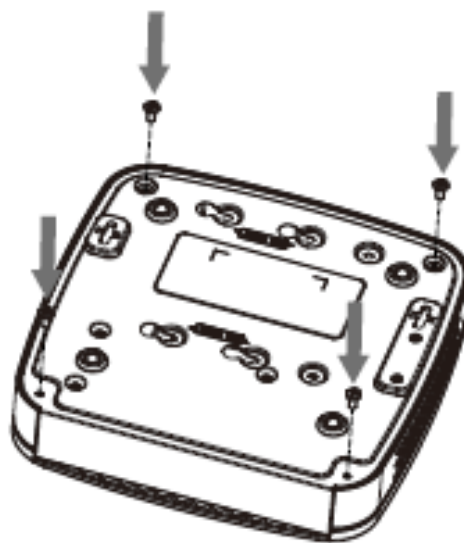

**3.4.2 NVR41HS-4KS2 / NVR41HS-P-4KS2 / NVR41HS-8P4KS2 /  
NVR41HS-4KS2 / L / NVR41HS-P-4KS2 / L / NVR41HS-8P4KS2 / L /  
NVR21HS-4KS2 / NVR21HS-P-4KS2 / NVR4KS2HS-8P / NVR21HS-W-4KS2 /  
NVR11HS-S3H / NVR11HS-P-S3H / NVR11HS8P-S3H / NVR21HS-I /  
NVR21HS-I2 / NVR21HS-PI / NVR21HS-P-**

**Serie I2 / NVR21HS-8P-I / NVR21HS-8P-I2**

## Procedimiento

Paso1 Afloje los tornillos de la tapa superior y el panel lateral.

Figura 3-7

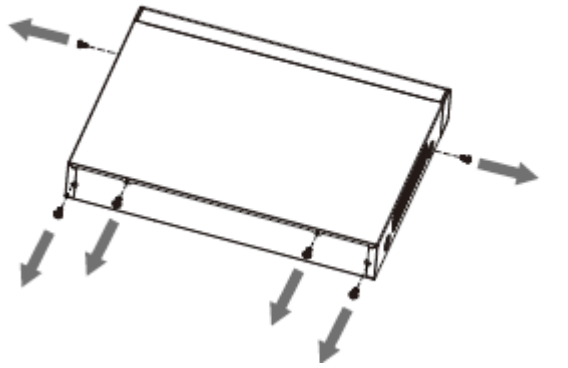

Paso2 Retire la cubierta en la dirección de la flecha como se muestra en la figura siguiente.

Figura 3-8

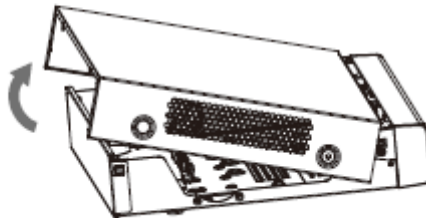

Paso3 Dé la vuelta al dispositivo y alinee el disco duro con los cuatro orificios del panel inferior y luego fije el disco duro con tornillos.

Figura 3-9

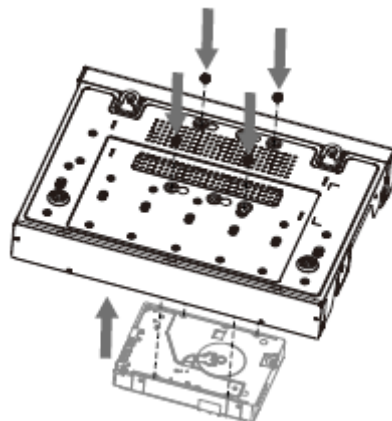

Paso4 Conecte la unidad de disco duro al dispositivo mediante un cable de datos y un cable de alimentación.



Figura 3-10

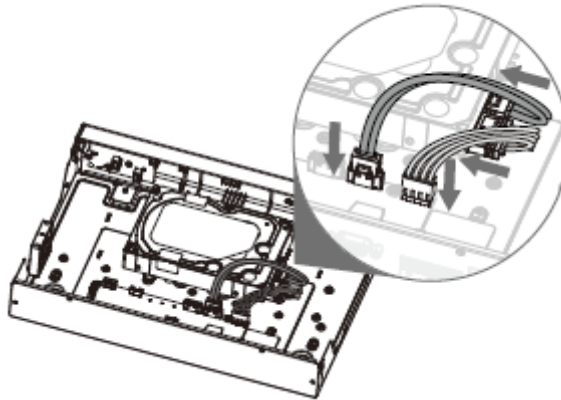

**Paso5** Coloque la cubierta de acuerdo con el clip y luego fije los tornillos en el panel posterior y el panel lateral.

Figura 3-11

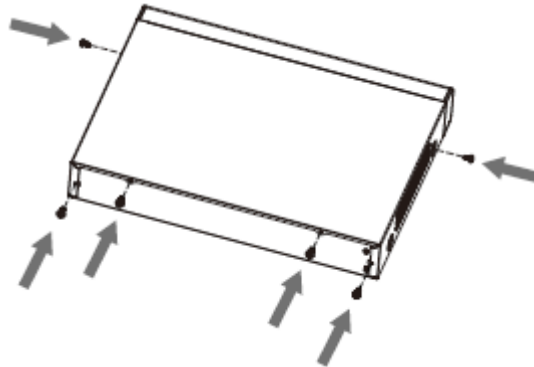

**3.4.3 NVR52-4KS2 / NVR52-8P-4KS2 / NVR52-16P-4KS2 / NVR22-8PS2 /  
NVR42-4KS2 / NVR42-P-4KS2 / NVR42-8P-4KS2 / NVR42-16P4KS2 /  
NVR42-4KS2 / L / NVR42 -P-4KS2 / L / NVR42-8P-4KS2 / L / NVR4216P-4KS2 /  
L / NVR52-24P-4KS2 / NVR22-4KS2 / NVR22-P-4KS2 / NVR228P-4KS2 /  
NVR52-8P-4KS2E / NVR22-I / NVR22-I2 / NVR22-PI / NVR22-PI2 / NVR22-8P-  
I / NVR22-8P-I2 / NVR22-16P-I / NVR22-16P-I2 / NVR42I / NVR42-8P-I /  
NVR42-16P-I / NVR52-16P-I / NVR52-16P-I / L / NVR52-8PI / NVR52-8P-I /  
Serie L**

Información de contexto



Los diferentes modelos tienen diferentes números de disco duro. El producto real prevalecerá.

Procedimiento

**Paso1** Retire los cuatro tornillos de fijación del panel trasero.

Figura 3-12

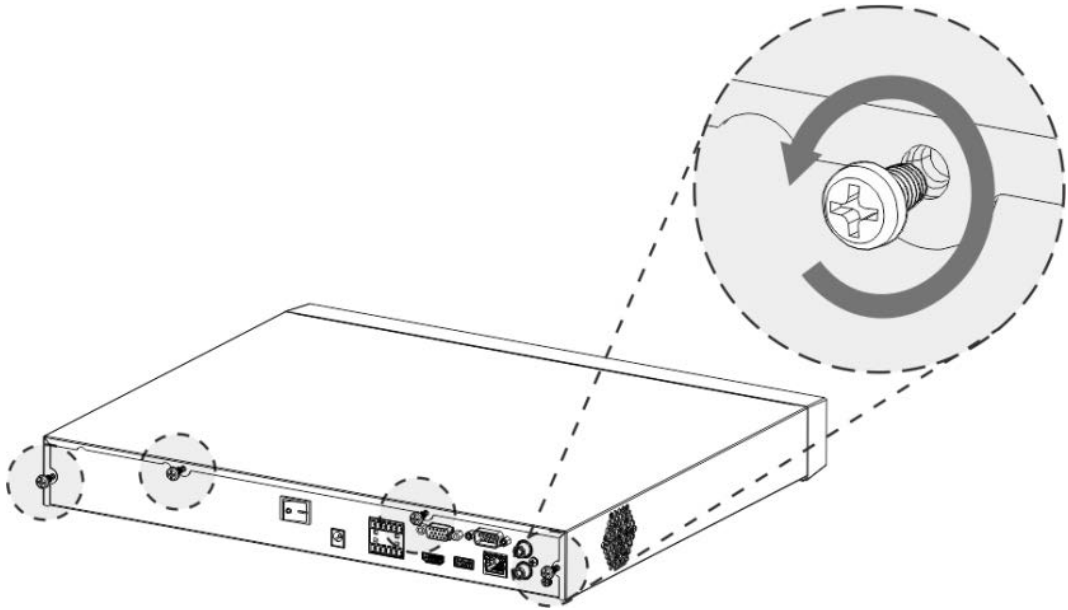

Paso2 Retire la cubierta de la caja en la dirección que se muestra en la siguiente flecha.

Figura 3-13

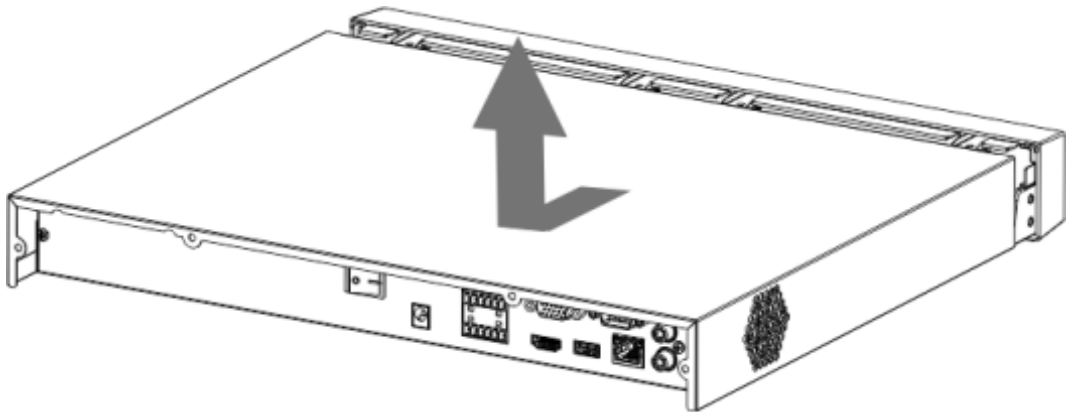

Paso3 Haga coincidir los cuatro orificios del zócalo para colocar el disco duro.

Figura 3-14

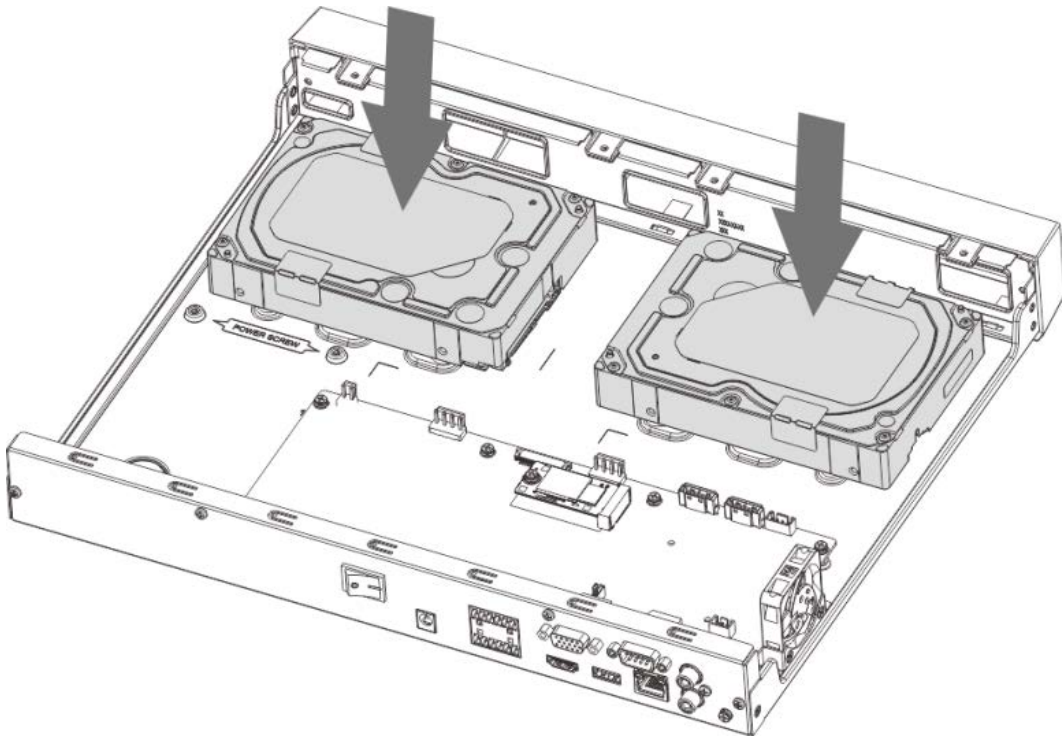

**Paso4** Dé la vuelta al dispositivo, haga coincidir los tornillos con los orificios del disco duro y luego fíjelos. El disco duro está fijado al zócalo.

Figura 3-15

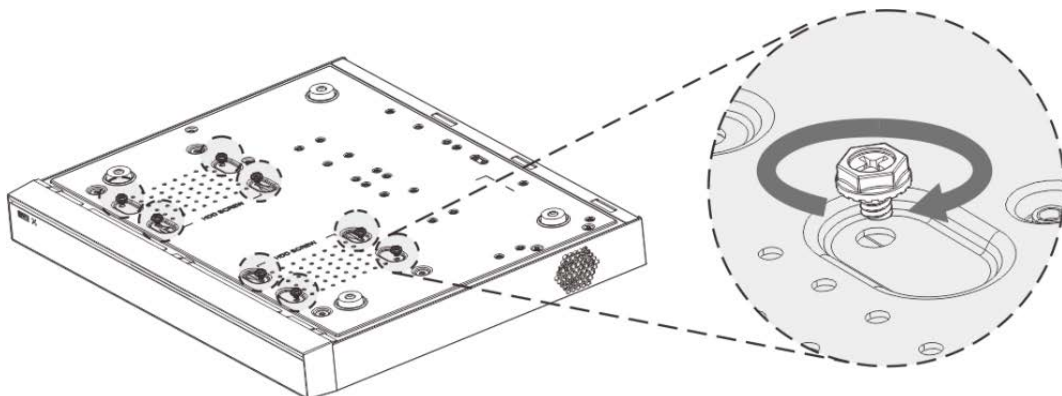

**Paso5** Conecte el cable de datos del disco duro y el cable de alimentación al dispositivo.

Figura 3-16

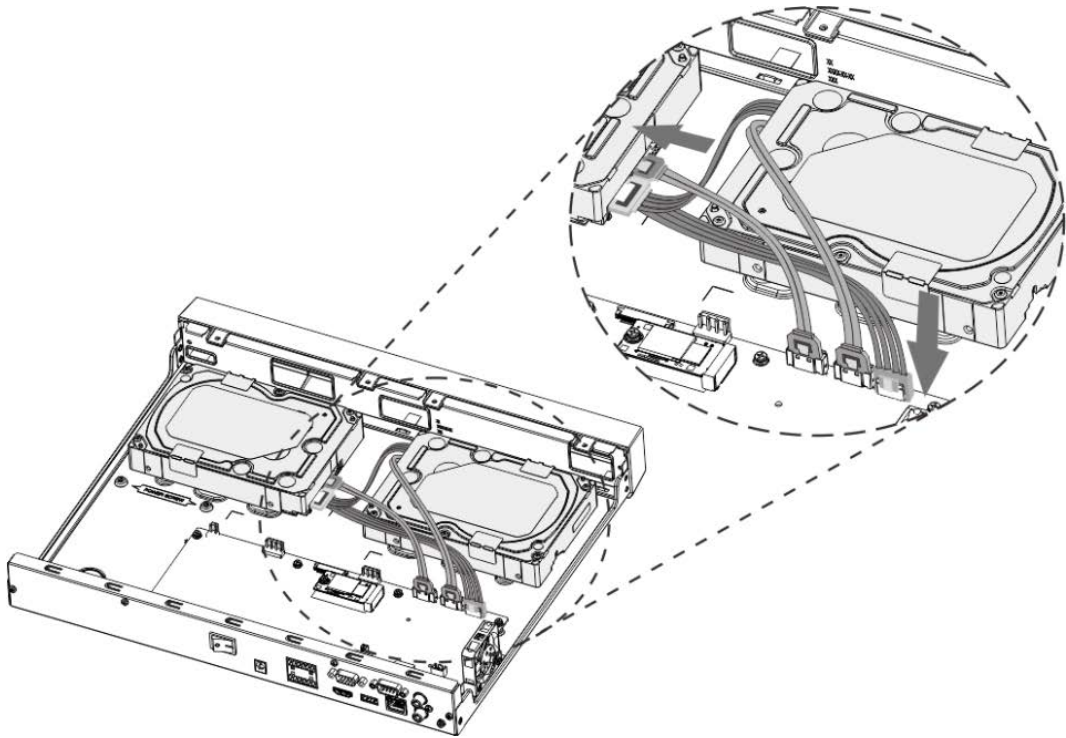

**Paso6** Vuelva a colocar la cubierta y apriete los cuatro tornillos en el panel trasero para completar la instalación.

Figura 3-17

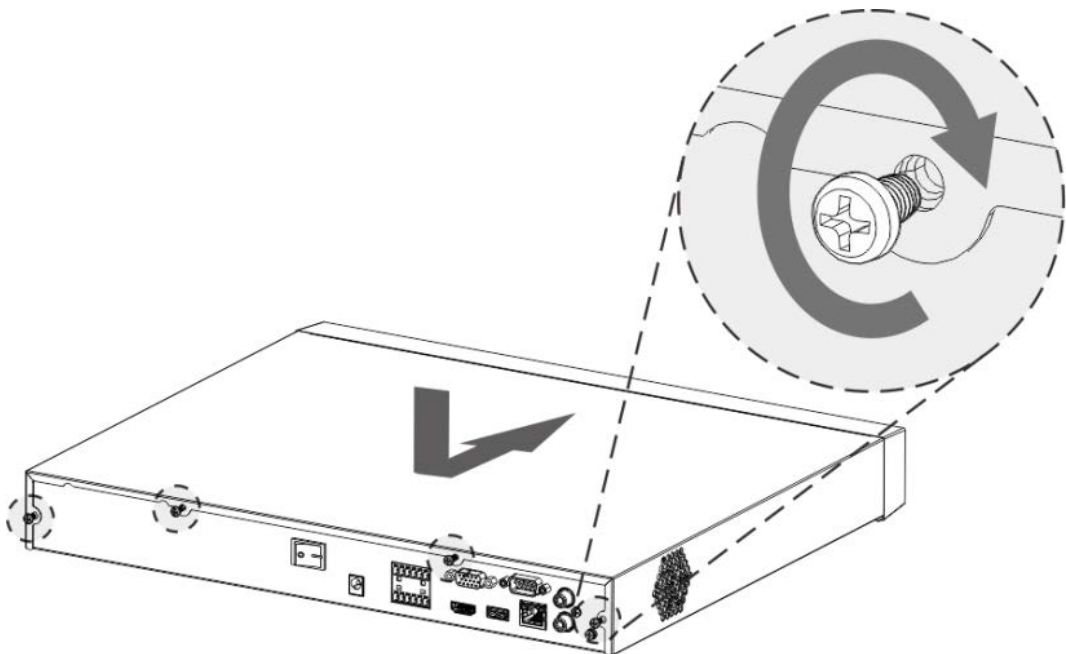

**3.4.4 NVR54-4KS2 / NVR54-16P-4KS2 / NVR44-4KS2 / NVR44-16P4KS2 /  
NVR44-4KS2 / L / NVR44-16P-4KS2 / L / NVR54-24P-4KS2 / NVR5416P-4KS2E /  
NVR58-I / NVR58 -I / L / NVR54-I / NVR54-I / L / NVR52-I / NVR52I / L /  
NVR42-I / NVR42-8P-I / NVR44-I / NVR48-I / NVR608-4KS2 / NVR44-**

**Serie 4KS2 / I / NVR44-16P-4KS2 / I / NVR48-4KS2 / I / NVR48-16P-4KS2 / I**

## Información de contexto



Los diferentes modelos tienen diferentes números de disco duro. El producto real prevalecerá.

## Procedimiento

**Paso1** Retire los tornillos de fijación del panel posterior del dispositivo.

Figura 3-18

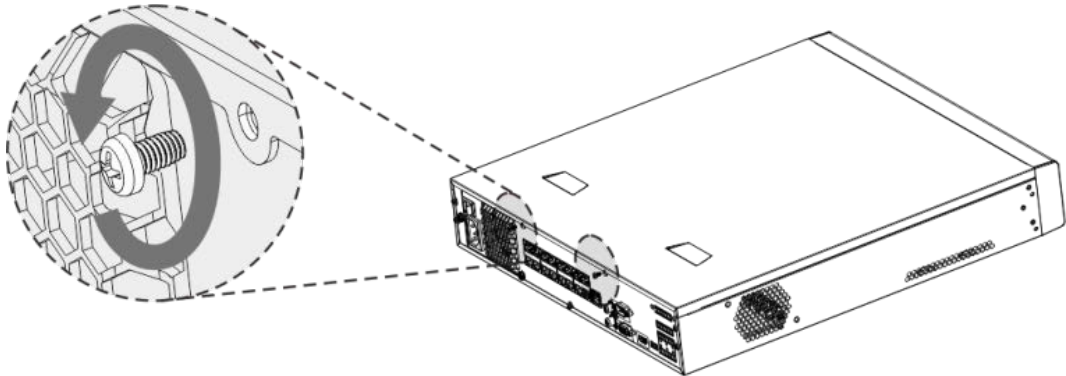

**Paso2** Retire la cubierta de la caja en la dirección que se muestra en la siguiente flecha.

Figura 3-19

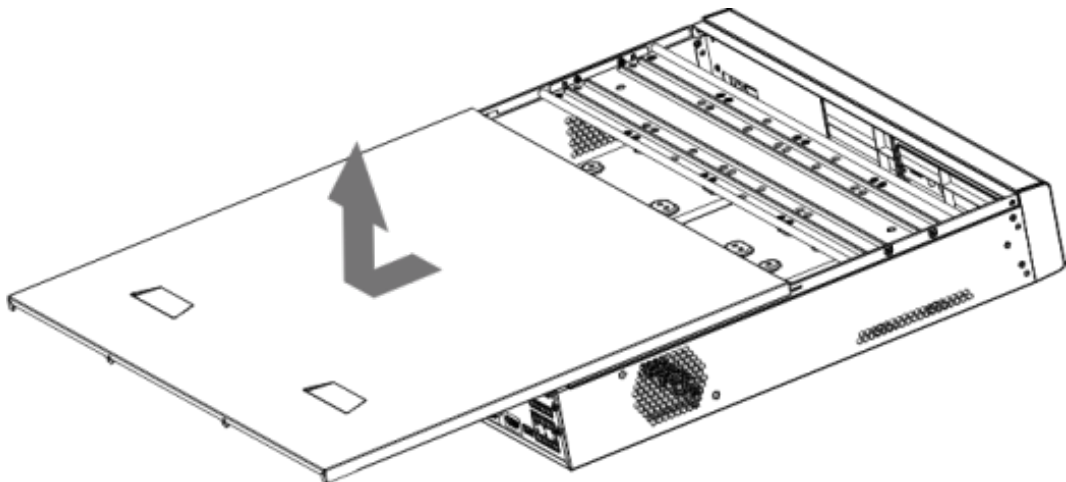

**Paso3** Quite los tornillos a los lados del soporte de HDD para sacar el soporte.

- El dispositivo de 1.5U tiene un soporte para HDD. Para saber cómo quitar el soporte, consulte la Figura 3-20.
- El dispositivo 2U tiene dos soportes HDD. Para saber cómo quitar los soportes, consulte la Figura 3-21.

Figura 3-20



Figura 3-21



- Paso4** Haga coincidir los cuatro orificios para tornillos del disco duro con los cuatro orificios del soporte y luego apriete los tornillos.  
El disco duro está fijado al soporte.

Figura 3-22

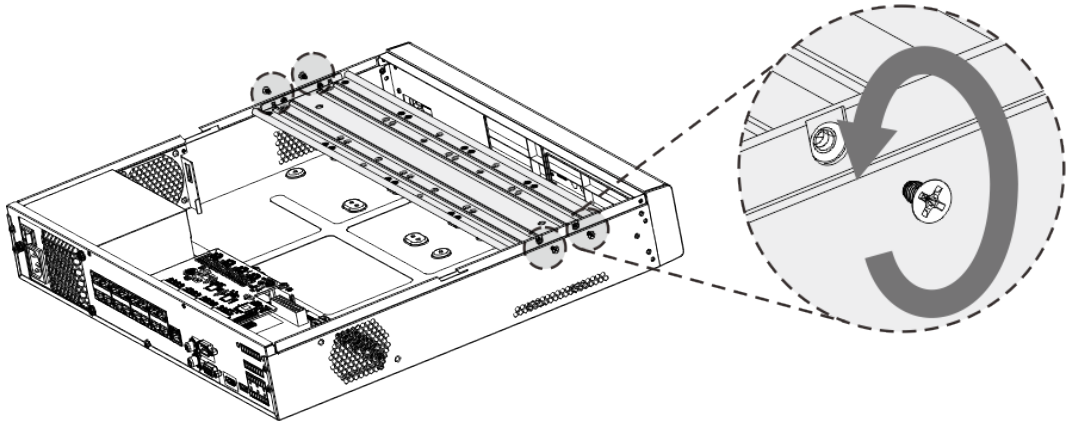
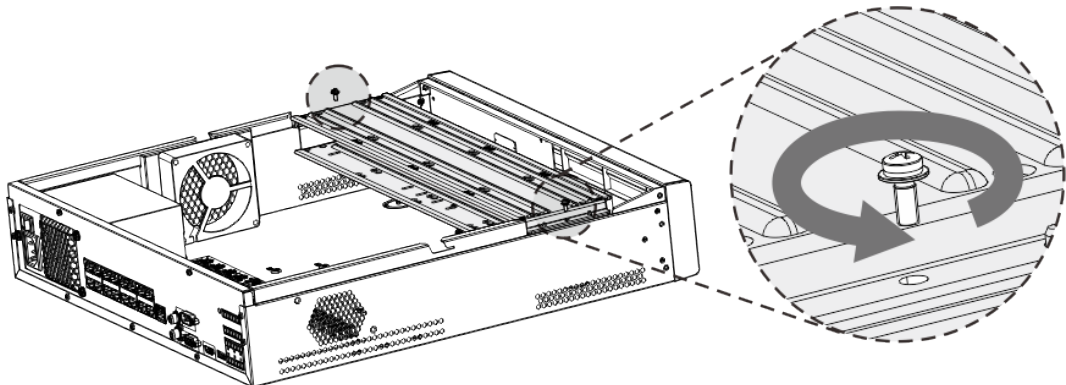
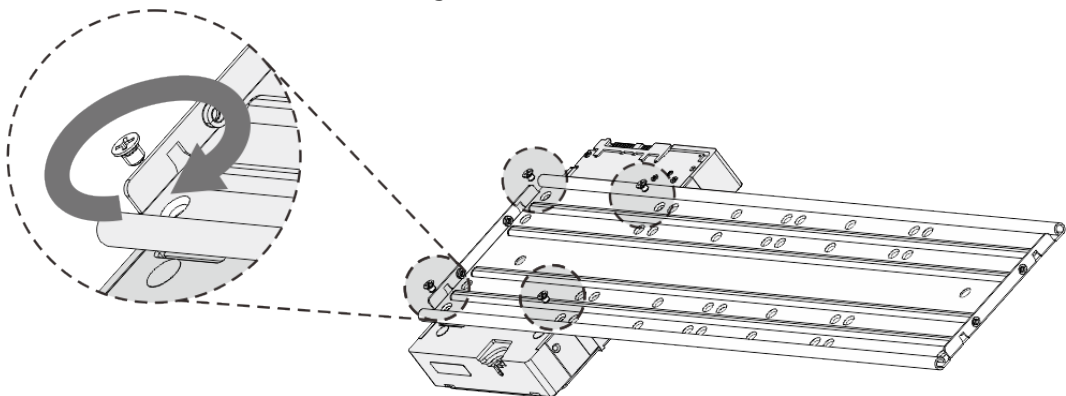

- Paso5** Consulte el paso 4 para instalar otros discos duros.

Figura 3-23

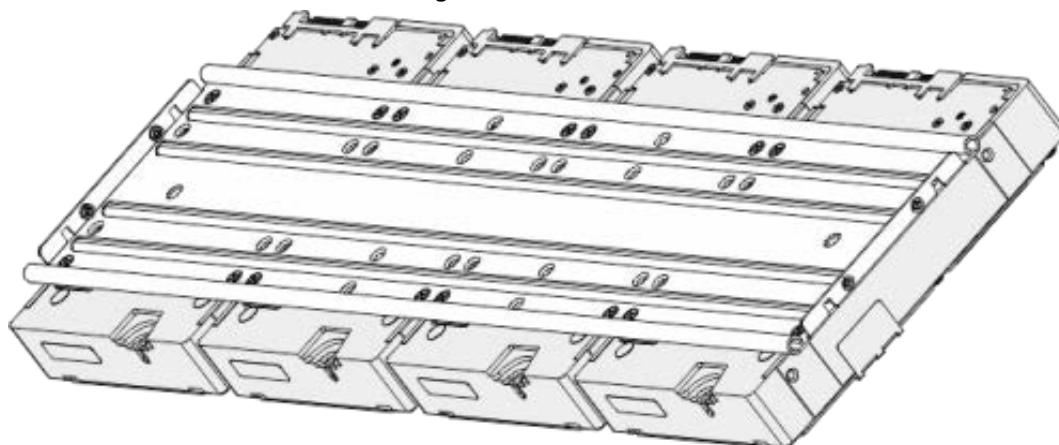

**Paso6** Bloquee los dos soportes de HDD.



Este paso es necesario solo para dispositivos de 2U.

Figura 3-24

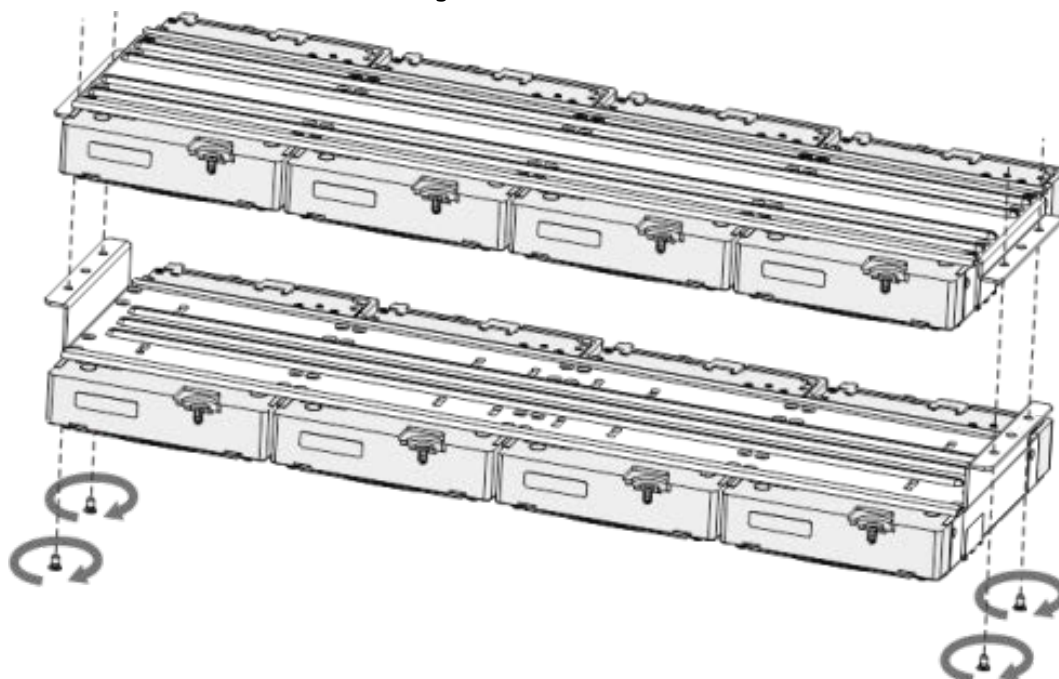

**Paso7** Coloque el soporte en el dispositivo y luego apriete los tornillos en los lados del soporte.

Figura 3-25

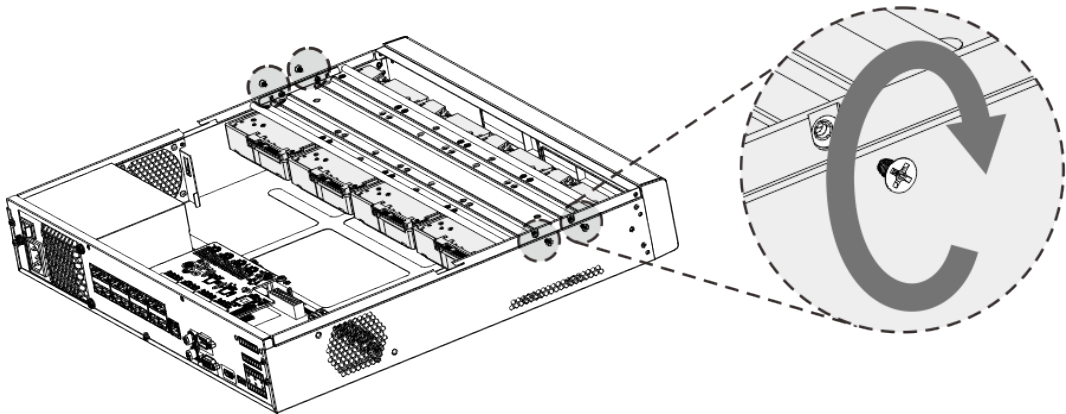

**Paso8** Conecte el cable de datos del disco duro y el cable de alimentación al dispositivo.



La siguiente figura es solo para referencia. El producto real prevalecerá.

Figura 3-26

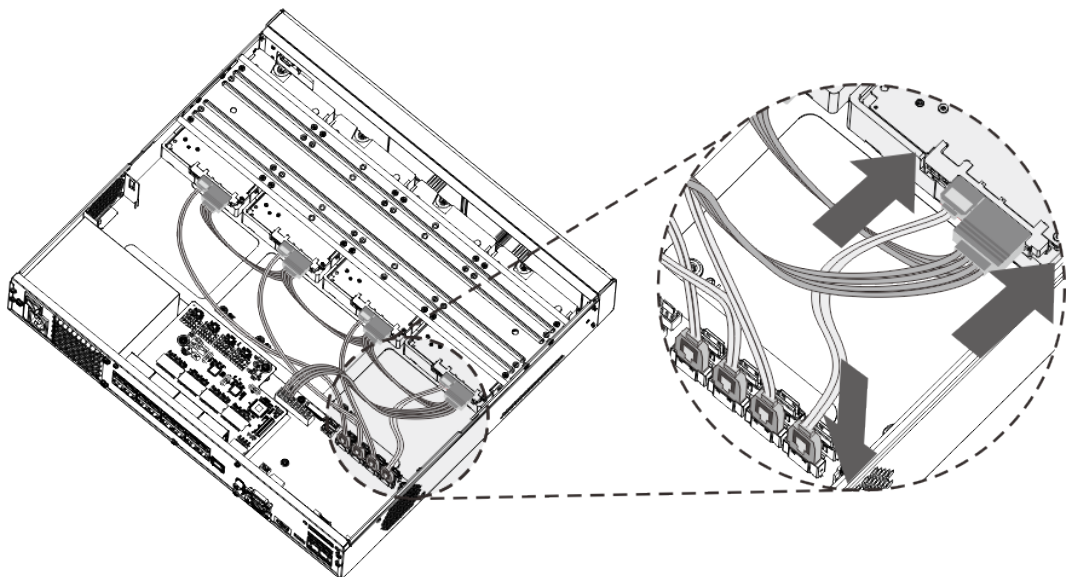

**Paso9** Vuelva a colocar la cubierta y apriete los tornillos en el panel trasero para completar la instalación.



Figura 3-27

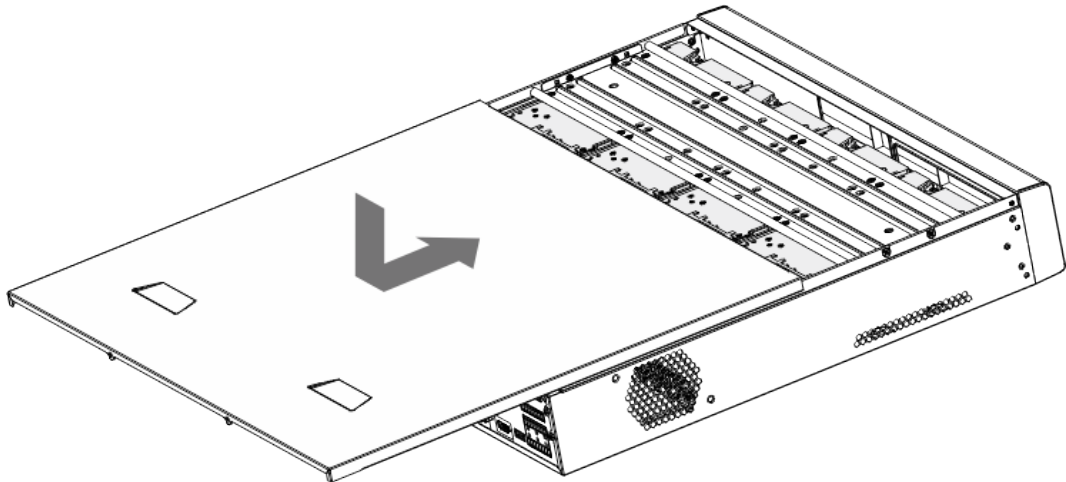

### 3.4.5 Serie NVR616-4KS2

#### Información de contexto



Las siguientes figuras son solo para referencia. El producto real prevalecerá.

#### Procedimiento

Paso1 Presione el botón rojo en la caja HDD, abra el asa y luego extraiga la caja HDD.

Figura 3-28

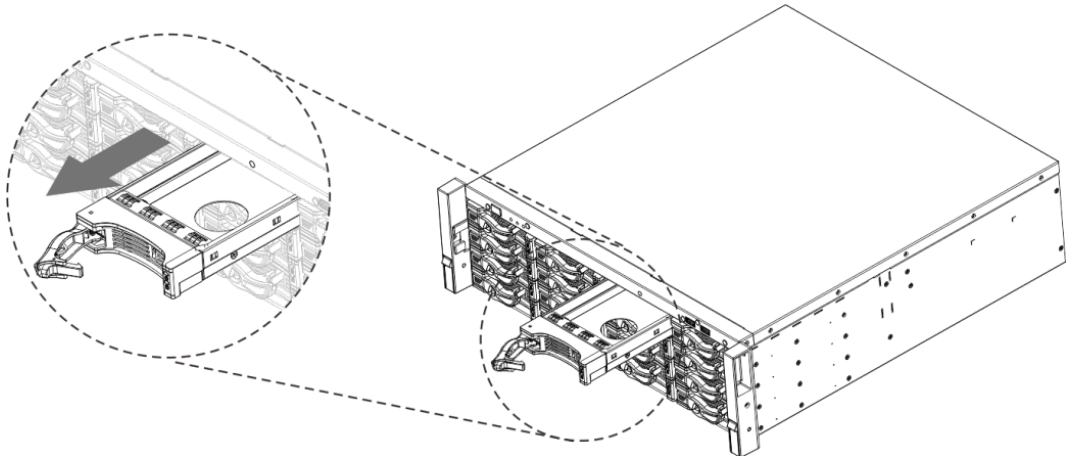

Paso2 Coloque el disco duro en la caja del disco duro en la dirección que se muestra en la siguiente flecha.

Figura 3-29

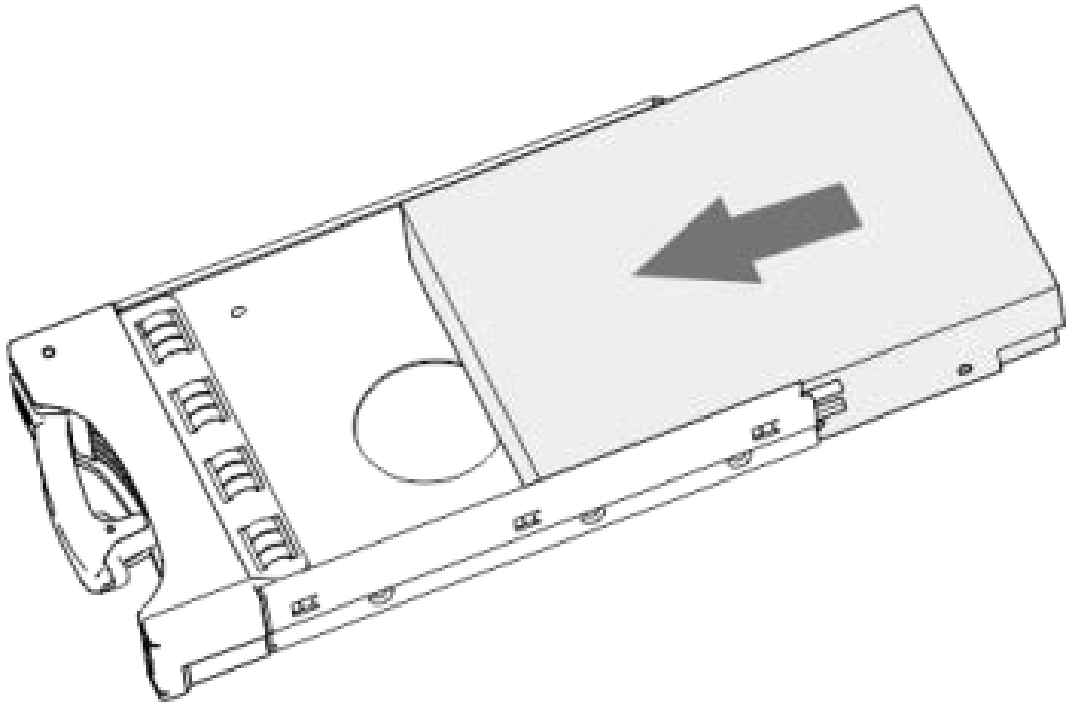

**Paso3** Apriete los tornillos a los lados de la caja HDD.

Figura 3-30

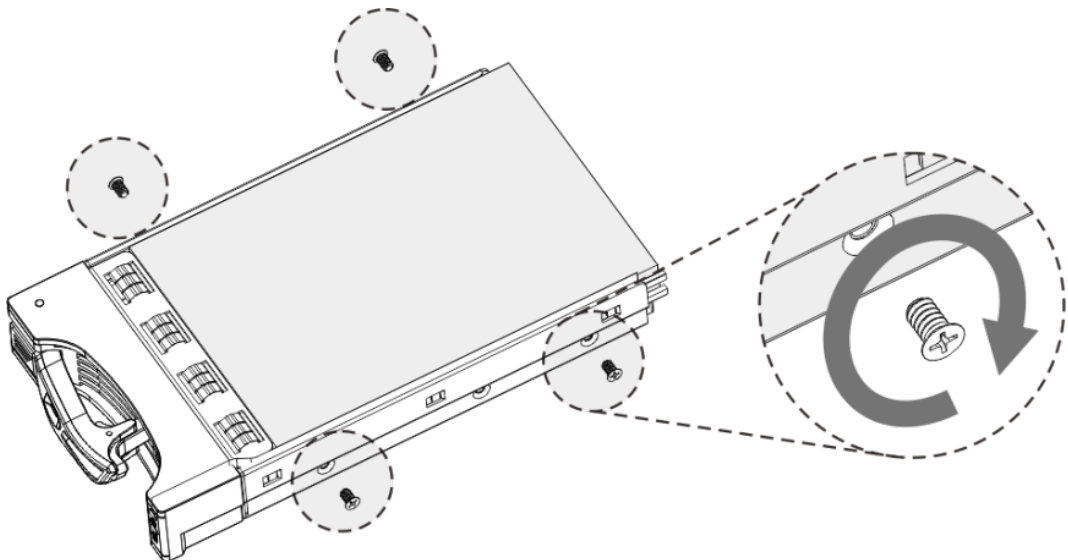

**Paso4** Inserte la caja de la unidad de disco duro en la ranura de la unidad de disco duro, presiónela hacia abajo y luego cierre la manija de la caja.



Si no ha empujado la caja de la unidad de disco duro hacia abajo, no cierre el asa para evitar daños en la ranura de la unidad de disco duro.

Figura 3-31

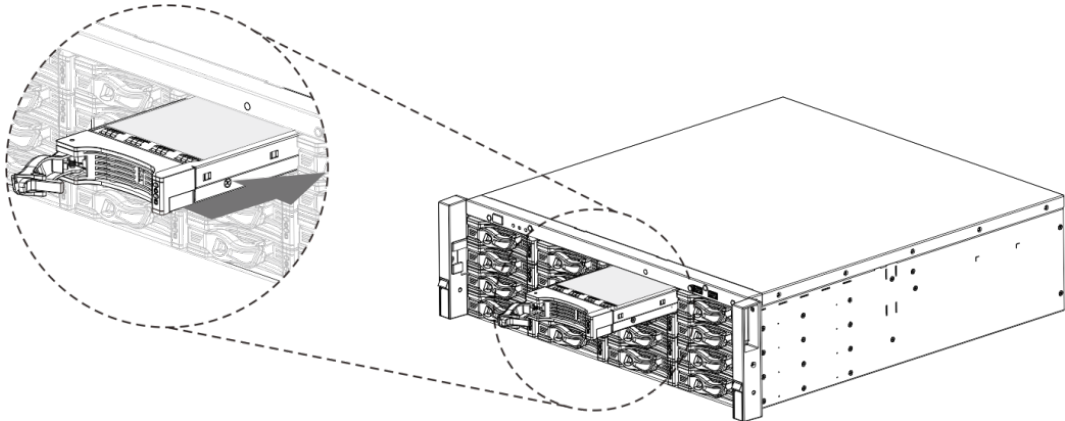

### 3.5 Instalación del CD-ROM

#### Procedimiento

**Paso1** Abra la cubierta superior y luego retire el soporte de la unidad de disco duro.

Figura 3-32



**Paso2** Quite la parte inferior del soporte del disco duro y del soporte del CD-ROM.

Figura 3-33



Figura 3-34



Paso3 Fije el soporte del CD-ROM en el soporte del HDD.

Figura 3-35



Paso4 Instale un par de soportes para CD-ROM. Asegúrese de que el reverso también esté seguro.

Figura 3-36



Figura 3-37



Paso5 Instale quemador SATA. Alinee el quemador SATA con las posiciones de los orificios.

Figura 3-38



Paso6 Utilice un destornillador para fijar los tornillos.

Figura 3-39



Paso7 Vuelva a colocar el soporte. Ajuste el CD-ROM a la posición correcta de modo que el botón del panel frontal esté directamente frente al botón emergente del CD-ROM.

Figura 3-40



Paso8 Conecte el cable SATA y el cable de alimentación.

Figura 3-41



**Paso9** Asegure el soporte del disco duro y vuelva a colocar la cubierta superior.

Figura 3-42

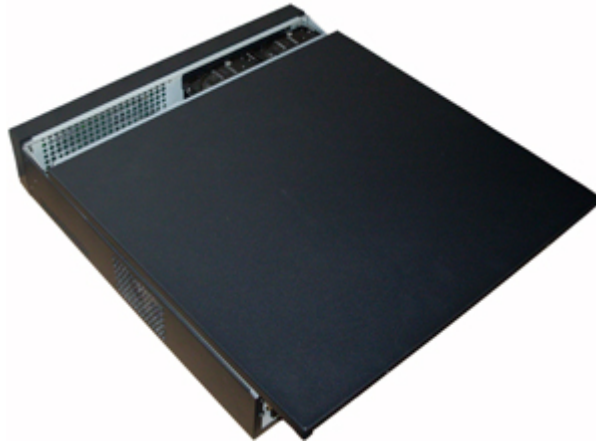

### 3.6 Muestra de conexión

Figura 3-43 Ejemplo de conexión de IVD

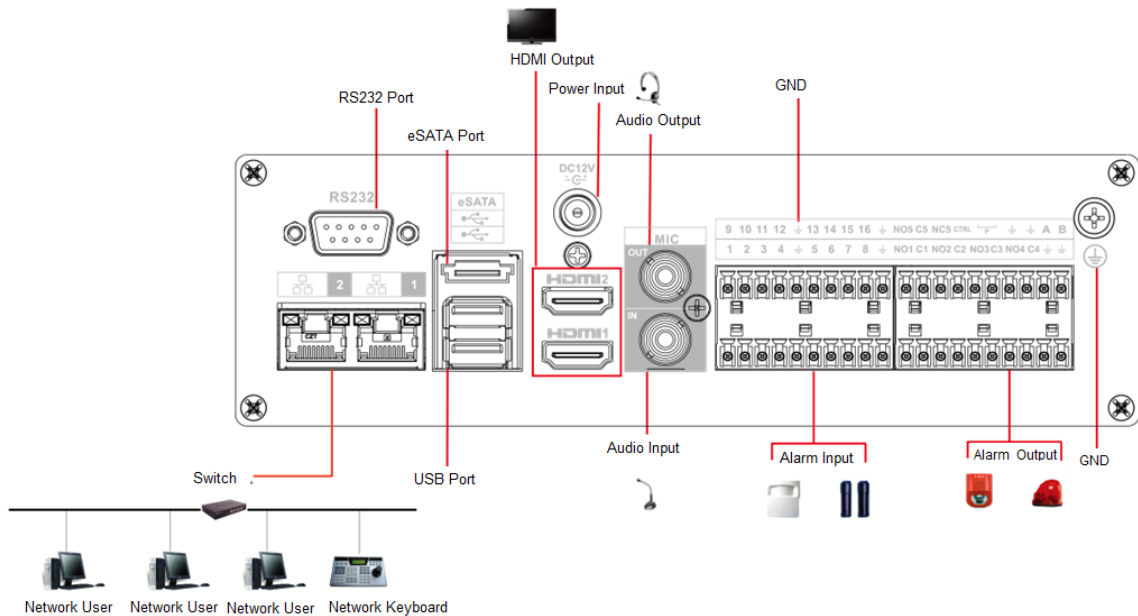

**3.6.1 NVR41-4KS2 / NVR41-P-4KS2 / NVR41-8P-4KS2 / NVR414KS2 / L /  
NVR41-P-4KS2 / L / NVR41-8P-4KS2 / L / NVR21-4KS2 / NVR21-P4KS2 /  
NVR21-8P Serie -4KS2 / NVR21-I / NVR21-I2 / NVR21-PI / NVR21-PI2 /  
NVR21-8P-I / NVR21-8P-I2**

Consulte la Figura 3-44 para ver un ejemplo de conexión.





La siguiente figura es solo para referencia.

Figura 3-44

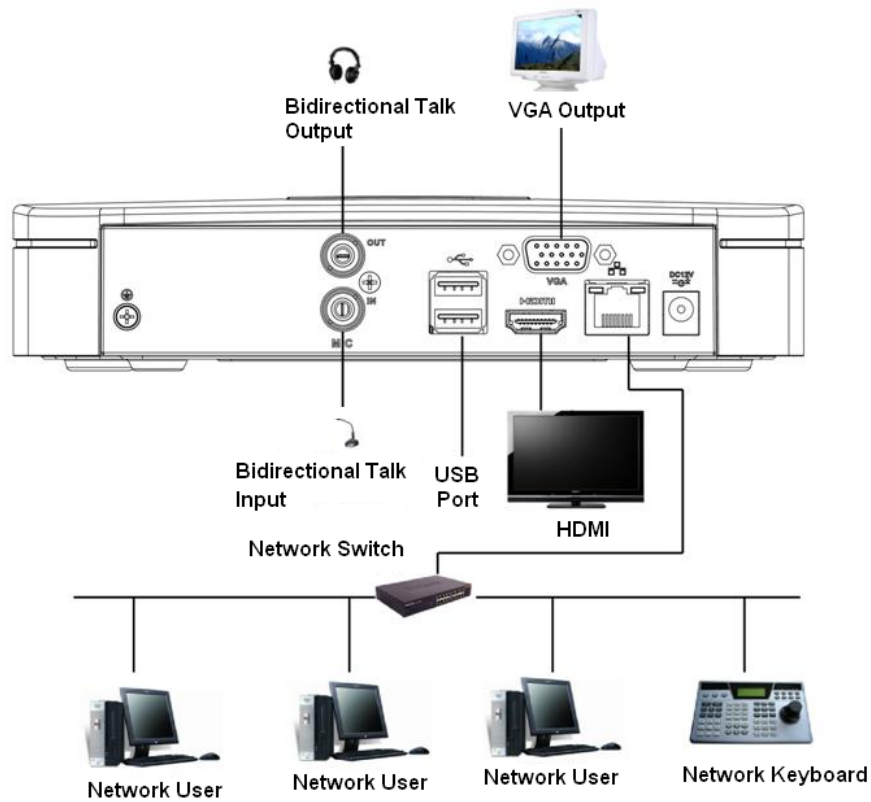

### 3.6.2 Serie NVR21-W-4KS2 / NVR21HS-W-4KS2

Consulte la Figura 3-45 para ver un ejemplo de conexión.



La siguiente figura es solo para referencia.

Figura 3-45

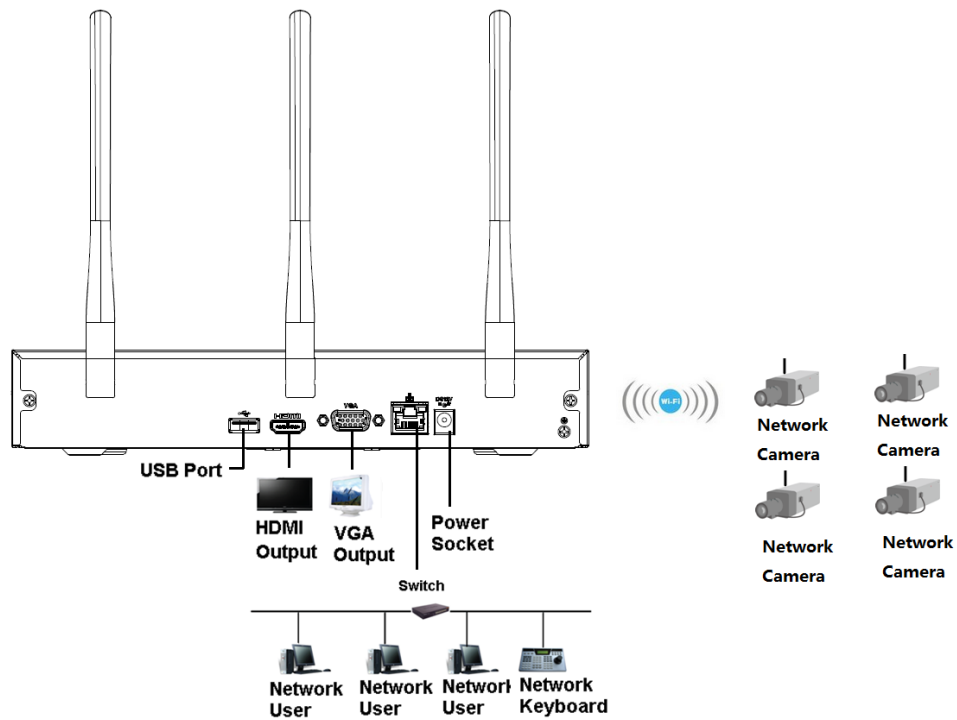

**3.6.3 NVR11HS-S3H / NVR11HS-P-S3H / NVR11HS-8P-S3H /  
NVR41HS4KS2 / NVR41HS-P-4KS2 / NVR41HS-8P-4KS2 / NVR41HS4KS2 /  
L / NVR41HS-P-4KS2 / L / NVR41HS2-8P-4KS2 / L / NVR21HS4KS2 /  
NVR21HS-P-4KS2 / NVR21HS-8P-4KS2 / NVR21HS-I / NVR21HSI2 /  
NVR21HS-PI / NVR21HS-P-I2 / NVR21HS-8P-I / NVR21HS-8P-I2 Series**

Consulte la Figura 3-46 para ver un ejemplo de conexión.



La siguiente figura es solo para referencia.

Figura 3-46

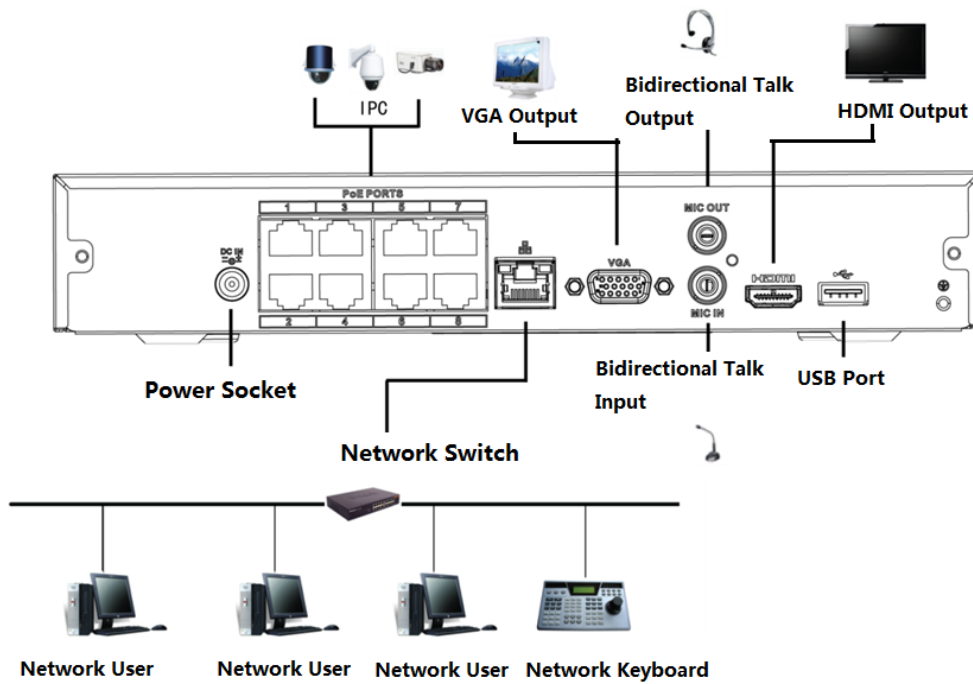

### 3.6.4 NVR22-4KS2 / NVR22-P-4KS2 / NVR22-8P-4KS2 / NVR22-I / NVR22I2 / NVR22-PI / NVR22-P-I2 / NVR22-8P-I / NVR22-8P-I2 / NVR22-16PI / Serie NVR22-16P-I2

Consulte la Figura 3-47 para ver un ejemplo de conexión.



La siguiente figura es solo para referencia.

Figura 3-47 Ejemplo de conexión

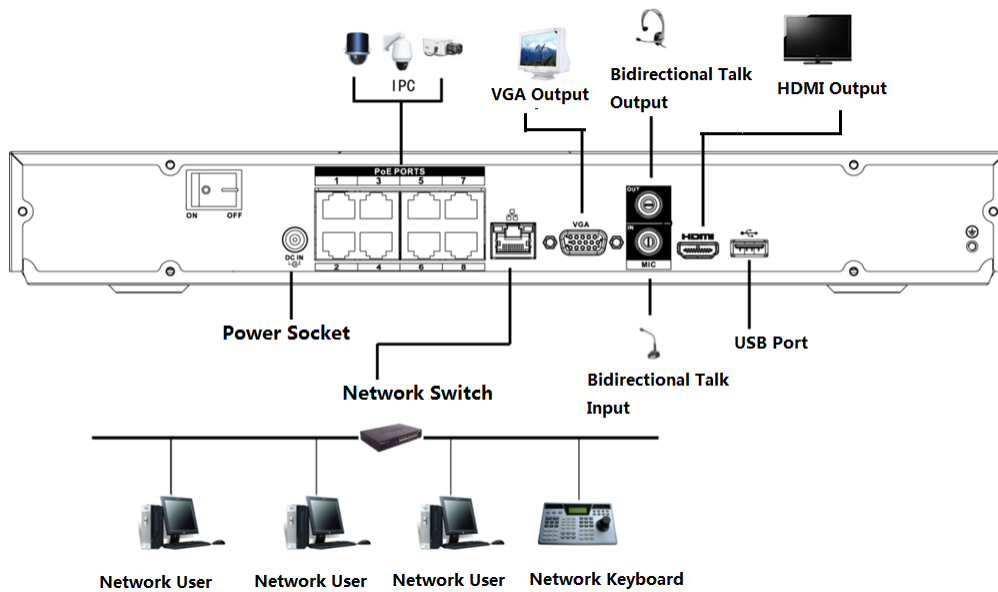

### 3.6.5 Serie NVR52-4KS2 / NVR52-8P-4KS2 / NVR52-16P-4KS2 / NVR52-24P4KS2 / NVR52-8P-4KS2E / NVR52-16P-4KS2E

Consulte la Figura 3-48 para obtener un ejemplo de conexión.



La siguiente figura es solo para referencia.

Figura 3-48

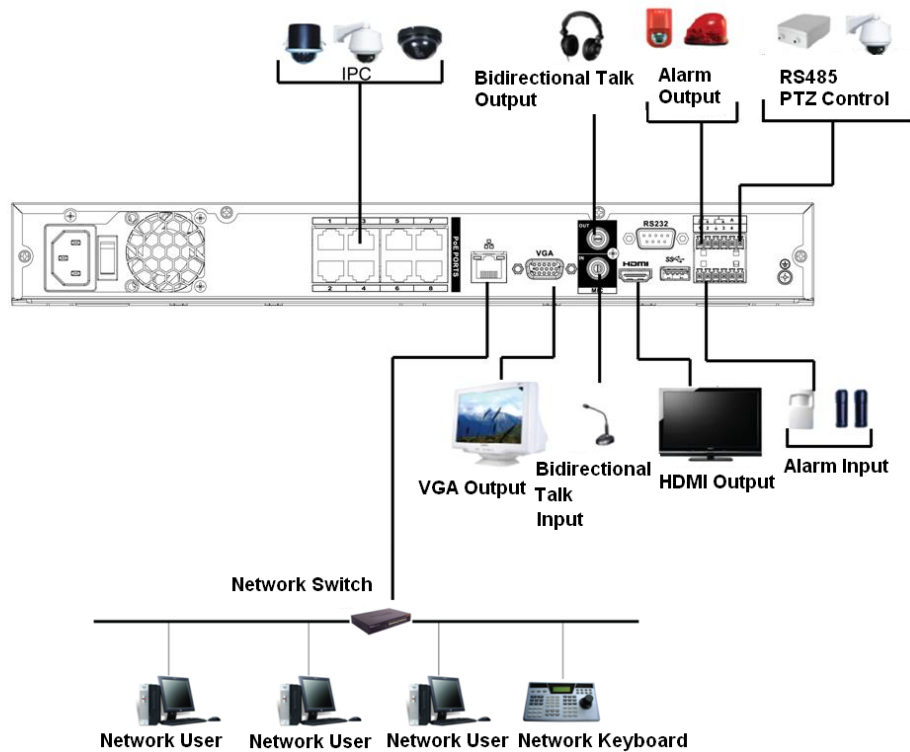

### 3.6.6 NVR42-4KS2 / NVR42-P-4KS2 / NVR42-8P-4KS2 / NVR42-16P4KS2 / NVR42-4KS2 / L / NVR42-P-4KS2 / L / NVR42-8P-4KS2 / L / NVR4216P-4KS2 / L Serie

Consulte la Figura 3-49 para ver un ejemplo de conexión.



La siguiente figura es solo para referencia.

Figura 3-49

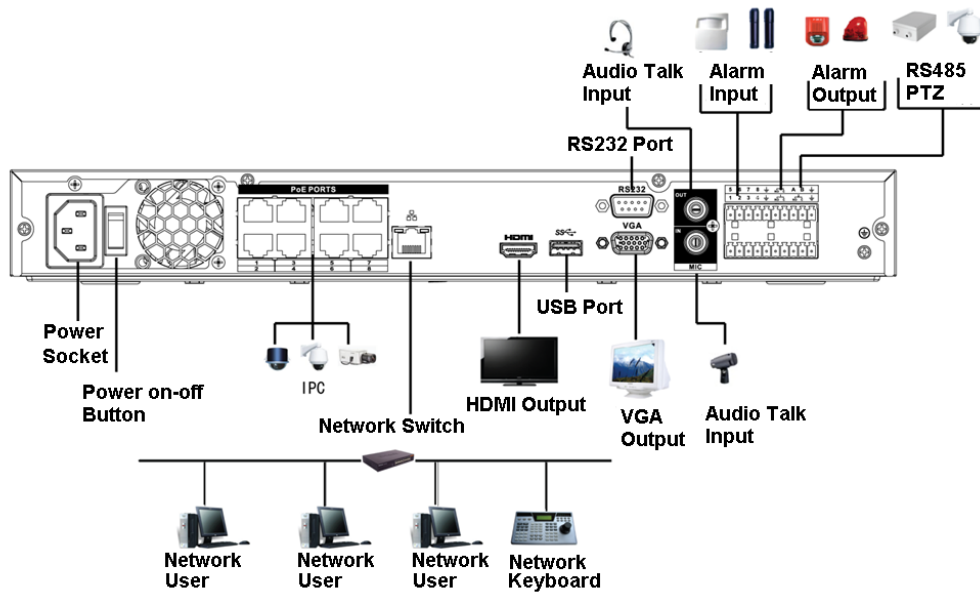

### 3.6.7 Serie NVR54-4KS2 / NVR54-16P-4KS2 / NVR58-4KS2 / NVR58-16P4KS2 / NVR54-24P-4KS2 / NVR54-16P-4KS2E / NVR58-16P-4KS2E

Consulte la Figura 3-50 para ver un ejemplo de conexión.



La siguiente figura es solo para referencia.

Figura 3-50

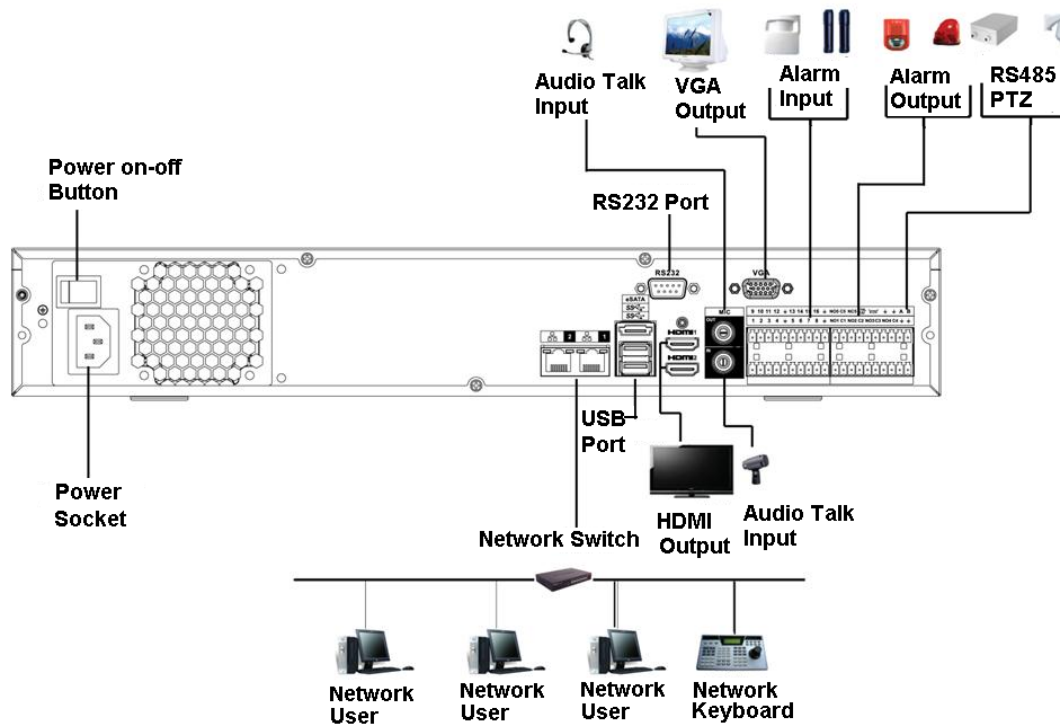

### 3.6.8 Serie NVR44-4KS2 / NVR44-16P-4KS2 / NVR44-4KS2 / L / NVR44-16P4KS2 / L / NVR44-4KS2 / I / NVR44-16P-4KS2 / I

Consulte la Figura 3-51 para ver un ejemplo de conexión.



La siguiente figura es solo para referencia.

Figura 3-51

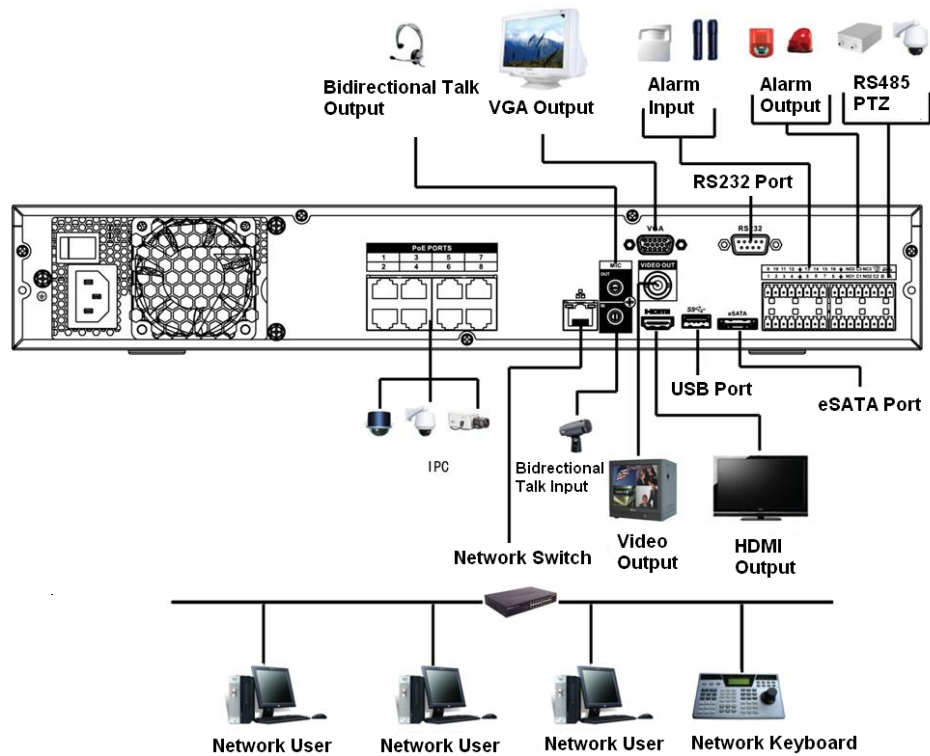

### 3.6.9 Serie NVR48-4KS2 / NVR48-16P-4KS2 / NVR48-4KS2 / L / NVR48-16P4KS2 / L / NVR48-4KS2 / I / NVR48-16P-4KS2 / I

Consulte la Figura 3-52 para ver un ejemplo de conexión.





La siguiente figura es solo para referencia.

Figura 3-52

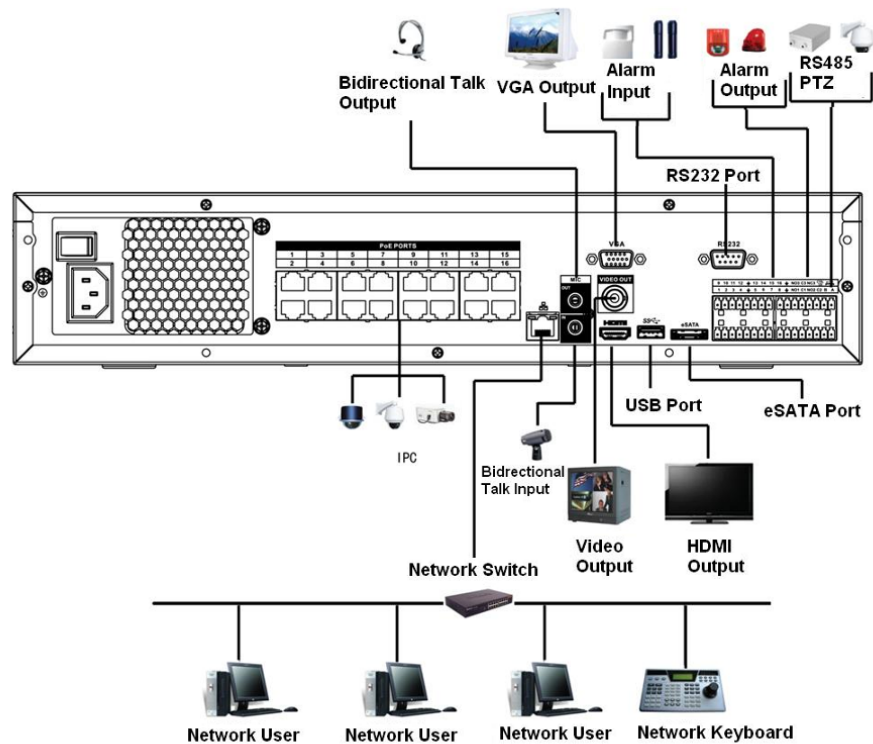

### 3.6.10 Serie NVR58-I / NVR58-I / L / NVR48-I

Información de contexto



La siguiente figura es solo para referencia. El producto real prevalecerá.

Figura 3-53

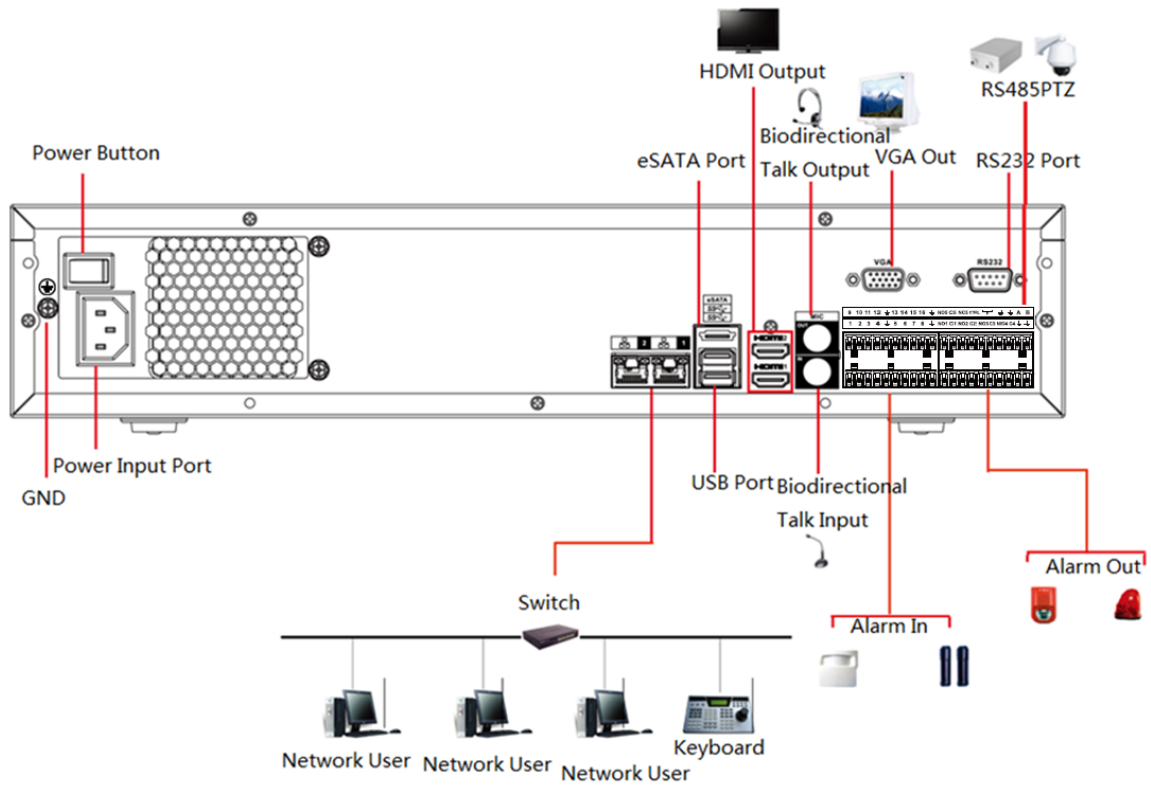

### 3.6.11 NVR54-I / NVR54-I / L / NVR44-I



La siguiente figura es solo para referencia. El producto real prevalecerá.

Figura 3-54

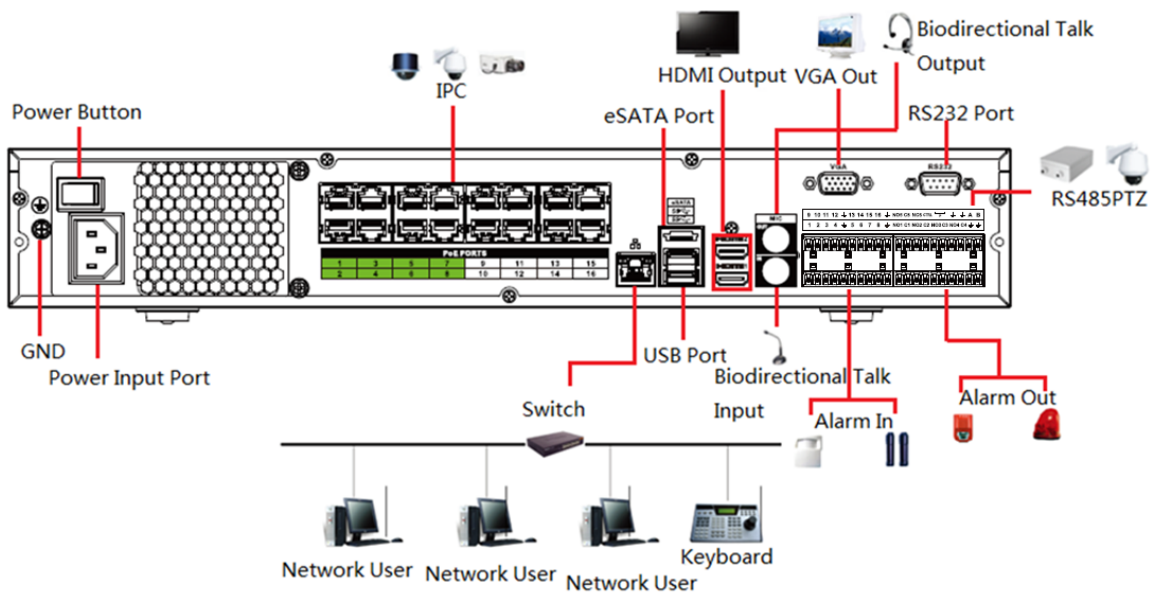

### 3.6.12 NVR52-16P-I / NVR52-16P-I / L / NVR52-8P-I / NVR52-8P-

## Serie I / L / NVR42-8P-I / NVR42-16P-I



La siguiente figura es solo para referencia. El producto real prevalecerá.

Figura 3-55

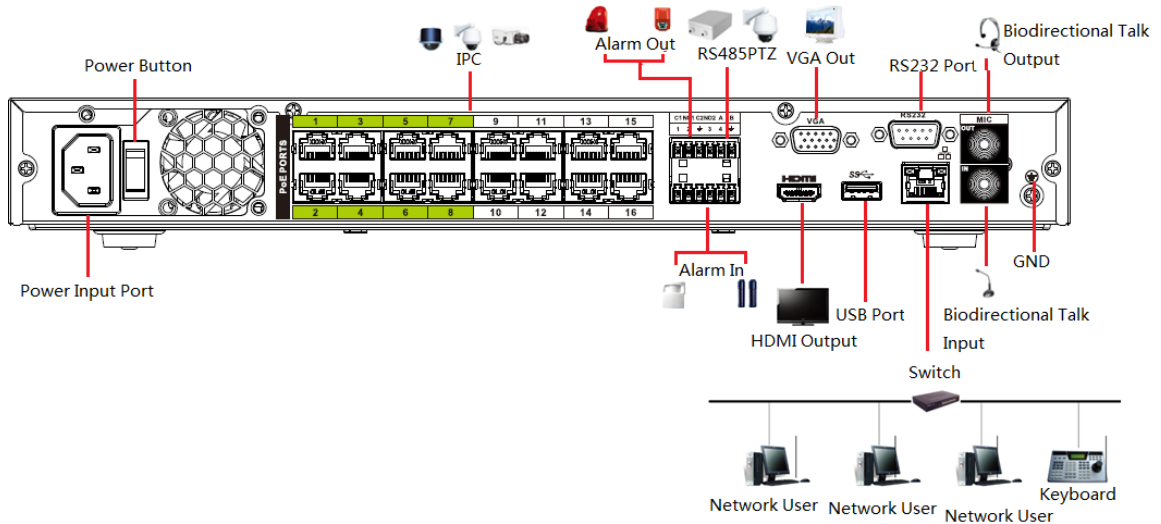

### 3.6.13 Serie NVR4216-I



La siguiente figura es solo para referencia.

Figura 3-56

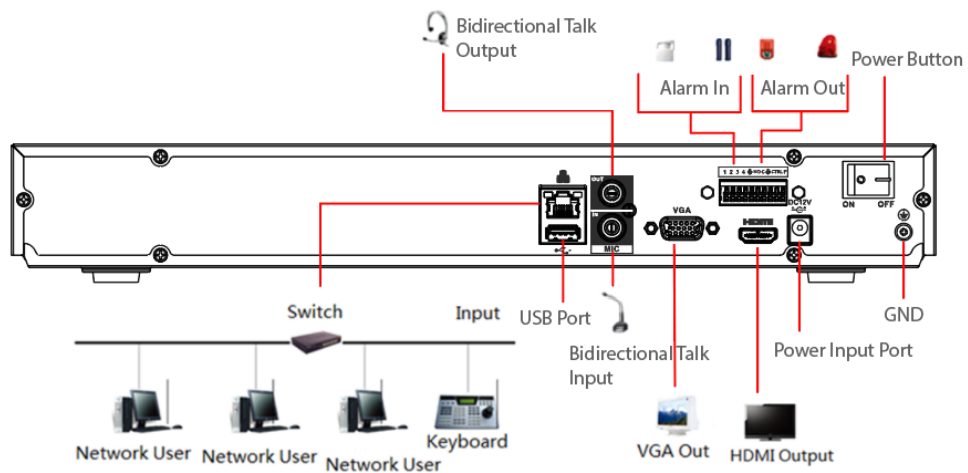

### 3.6.14 Serie NVR608-4KS2



La siguiente figura es solo para referencia.

Figura 3-57

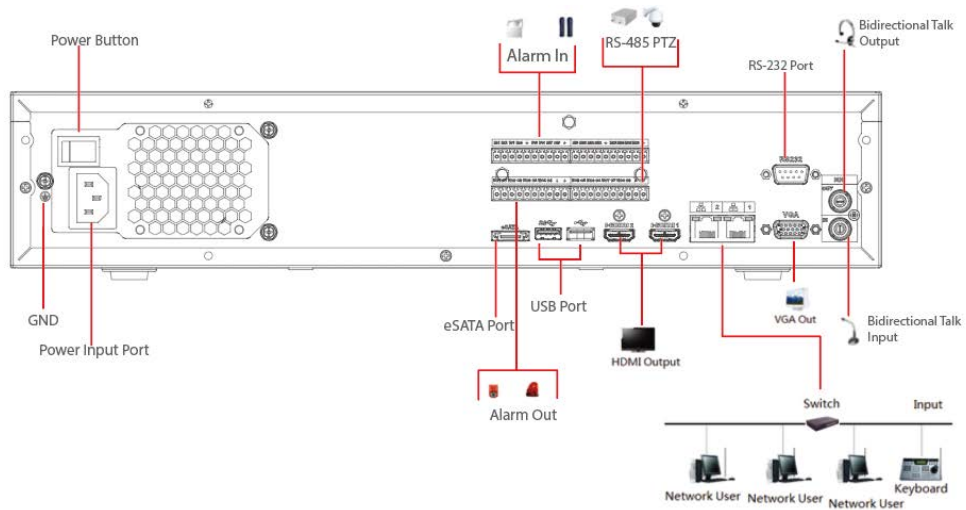

### 3.6.15 Serie NVR616-4KS2



La siguiente figura es solo para referencia.

Figura 3-58

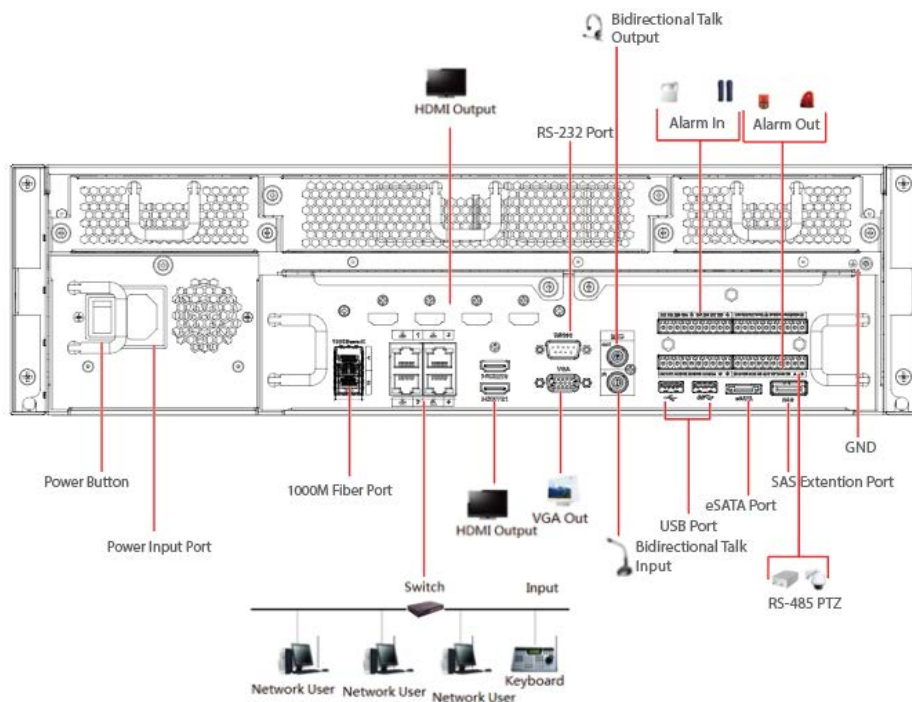

## 4 Funcionamiento básico local



Se puede encontrar una pequeña diferencia en la interfaz de usuario. Las siguientes figuras son solo para referencia.

### 4.1 Primeros pasos

Este capítulo presenta la configuración inicial del dispositivo, como el inicio, la inicialización del dispositivo, el restablecimiento de la contraseña y la configuración rápida.

#### 4.1.1 Arranque

##### Información de contexto



- Para la seguridad del dispositivo, primero conecte el NVR al adaptador de corriente y luego conecte el dispositivo a la toma de corriente.
- El voltaje de entrada nominal coincide con el botón de encendido del dispositivo. Asegúrese de que la conexión del cable de alimentación sea correcta. Luego haga clic en el botón de encendido.
- Utilice siempre la corriente estable; si es necesario, el SAI es la mejor medida alternativa.

##### Procedimiento

- Paso1** Conecte el dispositivo al monitor y luego conecte un mouse. Conecte el
- Paso2** cable de alimentación.
- Paso3** Haga clic en el botón de encendido en el panel frontal o posterior y luego inicie el dispositivo. Después de que el dispositivo arranque, el sistema está en modo de visualización de múltiples canales de forma predeterminada.



El dispositivo verificará la licencia durante el arranque. Si la verificación falló, se mostrará el siguiente ícono en la pantalla, comuníquese con el servicio postventa para obtener más información. Esta función está disponible en modelos seleccionados.

#### 4.1.2 Inicialización del dispositivo

##### Información de contexto

Si es la primera vez que usa el dispositivo, establezca una contraseña de inicio de sesión de **admin** (usuario predeterminado del sistema). Puede seleccionar utilizar el patrón de desbloqueo para iniciar sesión según sea necesario.



- Para la seguridad de su dispositivo, mantenga su contraseña de inicio de sesión de **administración** mucho después de los pasos de inicialización y cambie la contraseña con regularidad.
- La dirección IP del dispositivo es 192.168.1.108 de forma predeterminada.

**Paso1** Inicie el NVR.

**Paso2** Configure la región, la zona horaria del sistema y la hora de acuerdo con el entorno real y luego haga clic en **Próximo**.



Hacer clic  para apagar el dispositivo. Es adecuado para el integrador del sistema o el usuario cerrar directamente después de configurar la zona horaria. Hacer

**Paso3** clic**Próximo**.

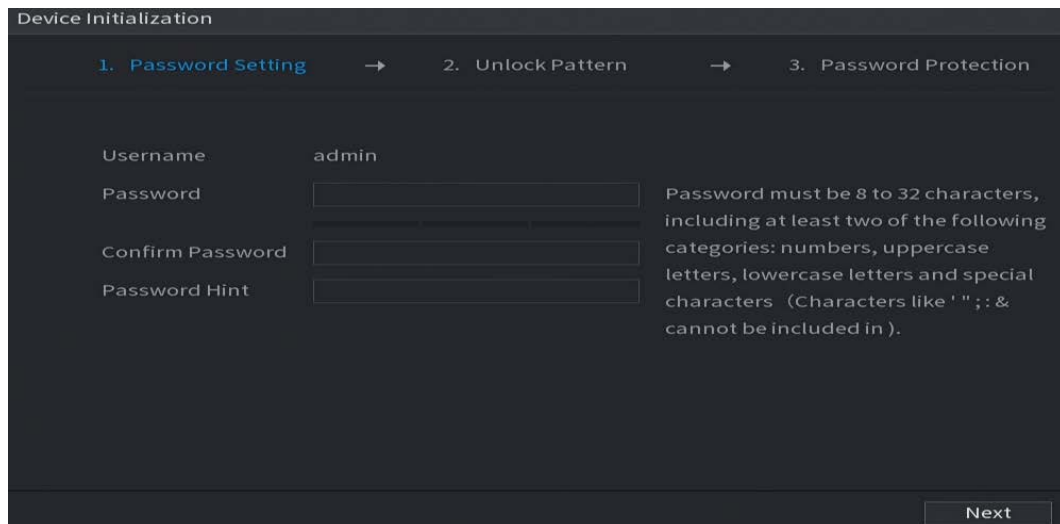

La **Inicialización del dispositivo** se muestra la interfaz. Vea la Figura 4-1.

Figura 4-1 Establecer contraseña



**Paso4** Establecer contraseña de inicio de sesión de **administración**. Consulte la Tabla 4-1.

Tabla 4-1 Parámetros de contraseña

Parámetro	Descripción
Usuario	De forma predeterminada, el usuario es administrador.
Contraseña	En el <b>Contraseña</b> cuadro, ingrese la contraseña de administrador.
confirmar Contraseña	La nueva contraseña se puede configurar de 8 a 32 caracteres y contiene al menos dos tipos de números, letras y caracteres especiales (excluyendo " ", " ", " ", " ", " ", " ", "y" & ").
Pregunta rápida	<p>En el <b>Pregunta rápida</b> cuadro, ingrese la información que pueda recordarle la contraseña.</p> <p></p> <p>En la interfaz de inicio de sesión, haga clic , se mostrará el mensaje para ayudarlo en restablecer la contraseña.</p>



Para la seguridad de su dispositivo, cree una contraseña segura de su elección. También le recomendamos que cambie su contraseña periódicamente, especialmente en el sistema de alta seguridad. Hacer clic**Próximo**.

**Paso5**

La **Patrón de desbloqueo** se muestra la interfaz. Vea la Figura 4-2.

Figura 4-2 Dibujar patrón de desbloqueo

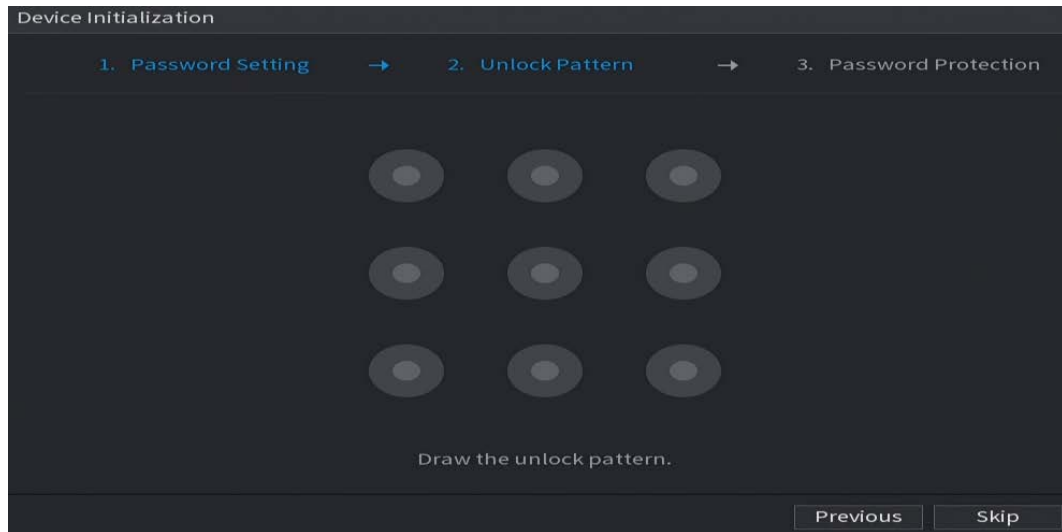

**Paso6** Poner el patrón de bloqueo.

Después de establecer el patrón de desbloqueo, **Protección de contraseña** se muestra la interfaz. Vea la Figura 4-3.



- El patrón que desea establecer debe cruzar al menos cuatro cuadrículas.
- Si no desea configurar el patrón de desbloqueo, haga clic en **Saltar**.
- Una vez que haya configurado el patrón de desbloqueo, el sistema requerirá el patrón de desbloqueo como método de inicio de sesión predeterminado. Si omite esta configuración, ingrese la contraseña para iniciar sesión.

Figura 4-3 Establecer protección con contraseña

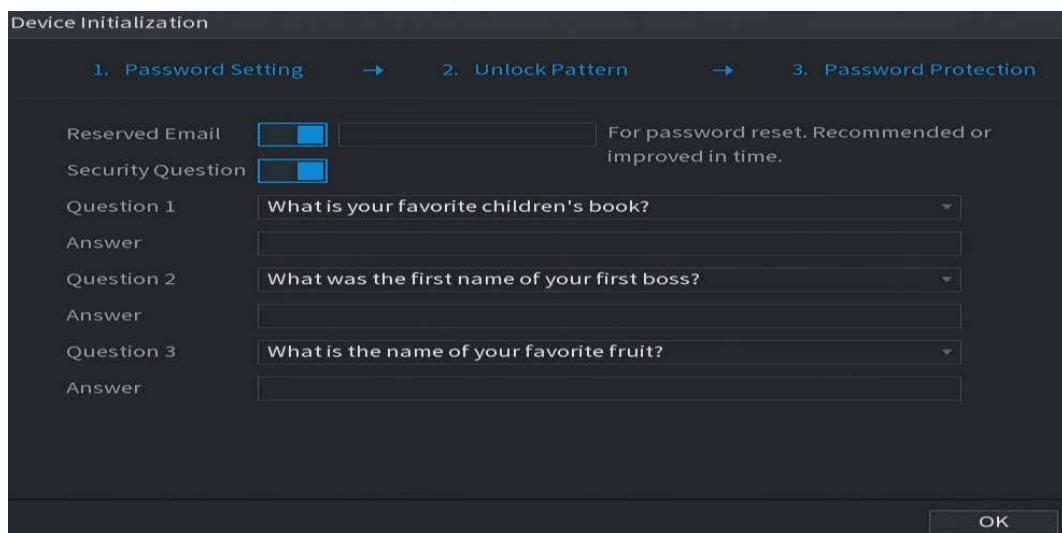

**Paso7** Establezca preguntas de seguridad. Consulte la Tabla 4-2.

- Después de la configuración, si olvidó la contraseña para el usuario administrador, puede restablecer la contraseña a través de la dirección de correo electrónico reservada o preguntas de seguridad. Para obtener detalles sobre cómo restablecer la contraseña, consulte "4.1.3 Restablecimiento de la contraseña".
- Si no desea configurar los ajustes, desactive las funciones de dirección de correo electrónico y preguntas de seguridad en la interfaz.

Tabla 4-2 Parámetros de preguntas de seguridad

Protección de contraseña Modo	Descripción
Dirección de correo electrónico	Ingrese la dirección de correo electrónico reservada.  En el <b>Dirección de correo electrónico</b> , ingrese una dirección de correo electrónico para restablecer la contraseña. Si olvida la contraseña, ingrese el código de seguridad que obtendrá de esta dirección de correo electrónico reservada para restablecer la contraseña de administrador. Consulte "4.15.1.2 Modificar contraseña" para obtener información detallada.
Preguntas de seguridad	Configure las preguntas y respuestas de seguridad.  Si olvida la contraseña, ingrese las respuestas a las preguntas que le permitirán restablecer la contraseña. Consulte "4.15.3 Restablecer contraseña" para obtener información detallada.

**Paso8** Hacer clic **Ahorrar**.

### 4.1.3 Restablecimiento de la contraseña

#### Información de contexto

Puede restablecer la contraseña mediante los siguientes métodos cuando olvidó la contraseña de la cuenta de administrador.

- Si la función de restablecimiento de contraseña está habilitada, puede utilizar el teléfono móvil para escanear el código QR y restablecer la contraseña. Para obtener más información, consulte "4.1.3.2 Restablecimiento de la contraseña en la interfaz local".
- Si la función de restablecimiento de contraseña está desactivada, hay dos situaciones:
  - ◇ Si configuró preguntas de seguridad, puede restablecer la contraseña mediante las preguntas de seguridad. Si no
  - ◇ configuró las preguntas de seguridad, solo puede usar el botón de reinicio en la placa principal para restaurar el Dispositivo a los valores predeterminados de fábrica.



El botón de reinicio es solo para algunos productos de la serie.

#### 4.1.3.1 Habilitación de la función de restablecimiento de contraseña

#### Información de contexto

Después de habilitar la función de restablecimiento de contraseña, puede escanear el código QR en el menú local para restablecer la contraseña.

#### Procedimiento

**Paso1** Seleccione **MainMenu> CUENTA> Restablecer contraseña**.

La **Restablecimiento de contraseña** se muestra la interfaz. Vea la Figura 4-4.



Figura 4-4 Restablecimiento de contraseña

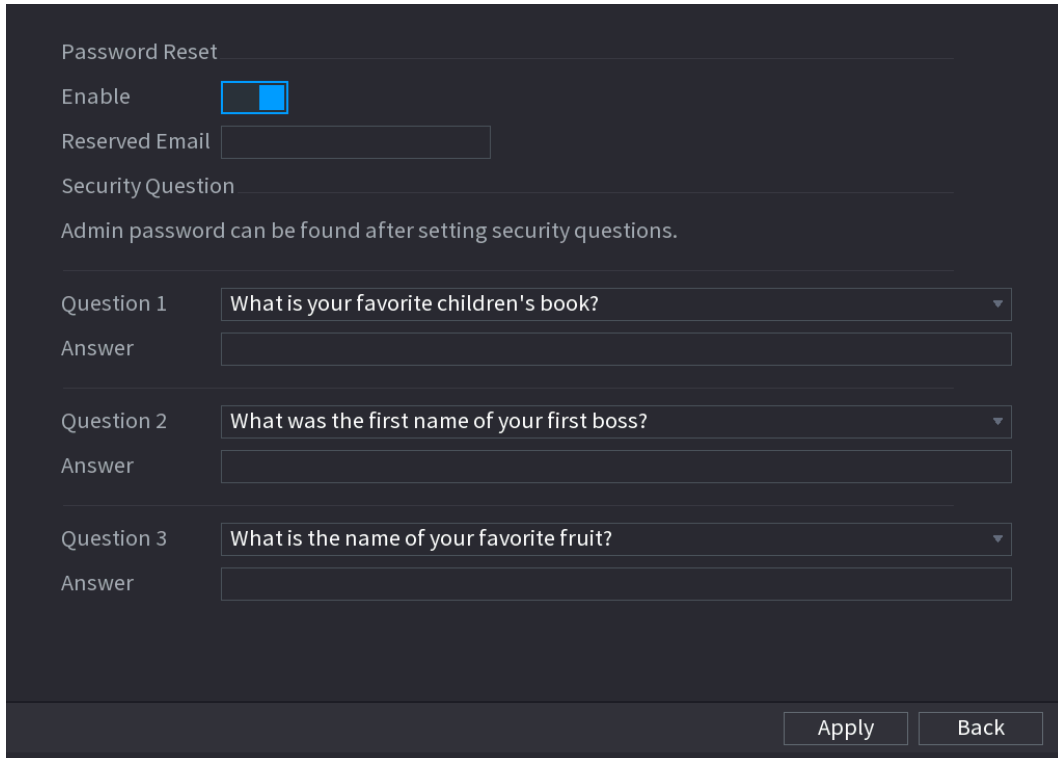

**Paso2** Marque la casilla para habilitar la función de reinicio.



Esta función está habilitada por defecto. Hacer clic

**Paso3** **Solicitar** para establecer la configuración.

Si la función de restablecimiento de contraseña está desactivada, puede seguir las formas que se enumeran a continuación para restablecer la contraseña.

- El dispositivo admite el botón Restablecer en la placa principal: puede responder la pregunta de seguridad en el menú local o hacer clic en el botón Restablecer en la placa principal para restablecer la contraseña. Consulte "4.1.3.3 Botón de reinicio" para obtener información detallada.
- El dispositivo no admite el botón Restablecer en la placa principal: solo puede responder la pregunta de seguridad en el menú local para restablecer la contraseña. (Asegúrese de haber establecido preguntas de seguridad).

### 4.1.3.2 Restablecimiento de la contraseña en la interfaz local

Procedimiento

**Paso1** Introducir el **Acceso** interfaz.

- Si ha configurado el patrón de desbloqueo, se muestra la interfaz de inicio de sesión del patrón de desbloqueo. Vea la Figura 4-5. Hacer clic **Patrón olvidado**, se muestra la interfaz de inicio de sesión con contraseña. Vea la Figura 4-6.
- Si no configuró el patrón de desbloqueo, **Acceso** se muestra la interfaz. Vea la Figura 4-6.



Para iniciar sesión desde otra cuenta de usuario, en la interfaz de inicio de sesión del patrón de desbloqueo, haga clic en **Cambiar de usuario**, o en la interfaz de inicio de sesión con contraseña, en el **Cambiar de usuario** lista, seleccione otro usuario para iniciar sesión.

Figura 4-5 Patrón de desbloqueo





Figura 4-6 Inicio de sesión

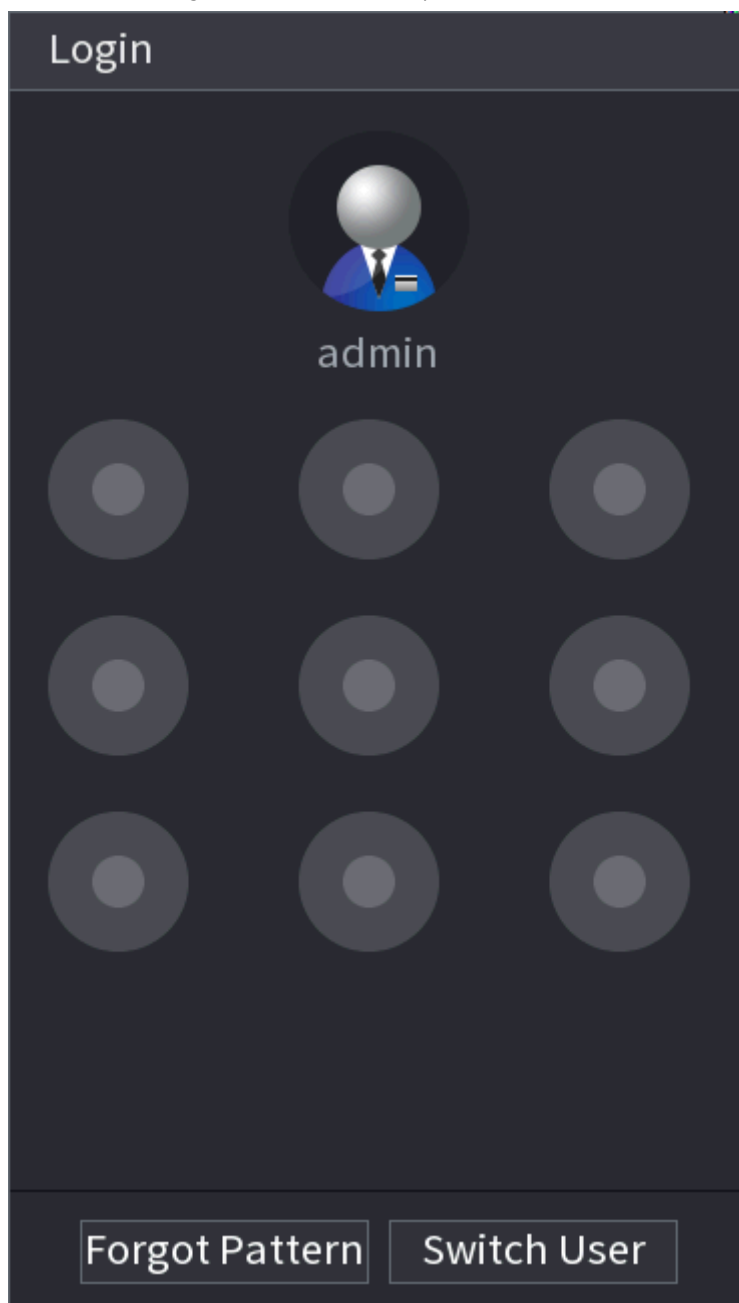
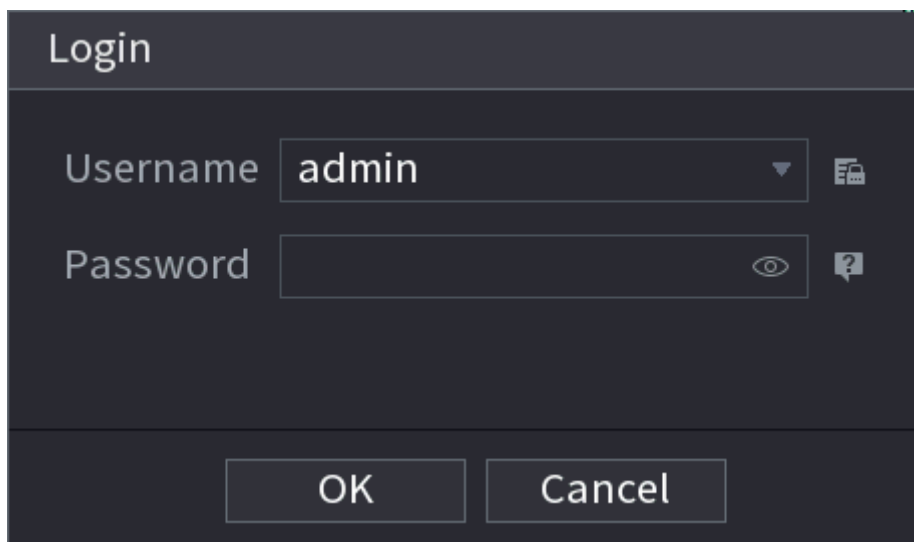

### Paso2

Hacer clic .

- Si ha configurado la dirección de correo electrónico reservada, **Inmediato** se muestra la interfaz. Vea la Figura 4-7.

Hacer clic **está bien**.

- Si no configuró la dirección de correo electrónico reservada, se muestra la interfaz de entrada de correo electrónico. Vea la Figura 4-6. Ingrese la dirección de correo electrónico.

Figura 4-7 Restablecer contraseña (1)



Figura 4-8 Restablecer contraseña (2)

**Paso3**

 Hacer clic **Próximo**.

Después de hacer clic **Próximo**, el sistema recopilará su información para restablecer la contraseña, el propósito y la información incluye, entre otros, la dirección de correo electrónico, la dirección MAC y el número de serie del dispositivo. Lea atentamente el mensaje antes de hacer clic **Próximo**.

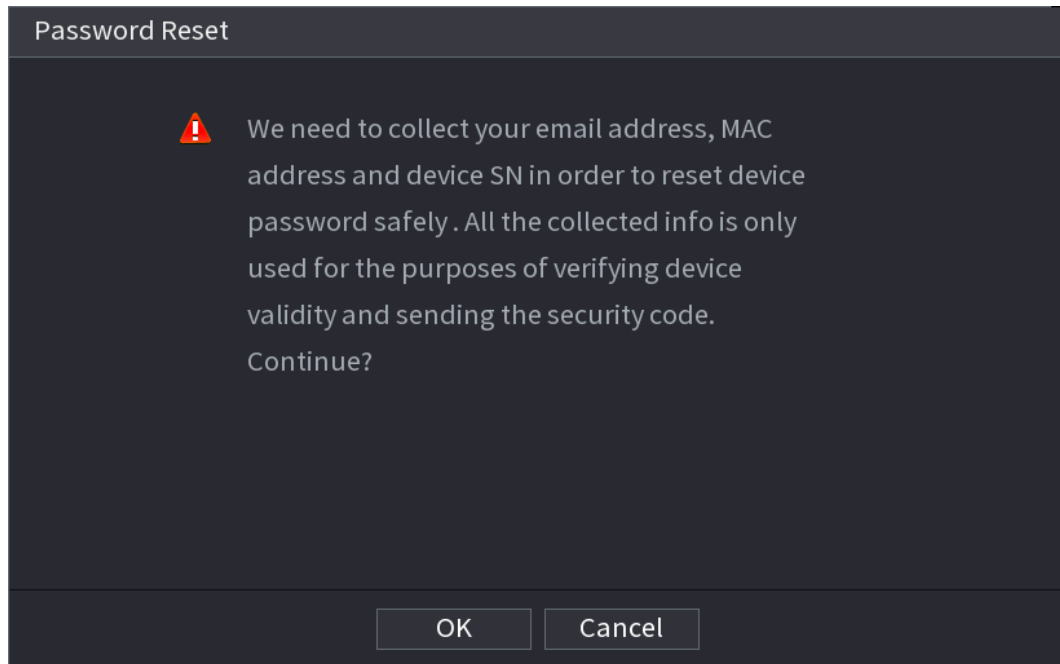
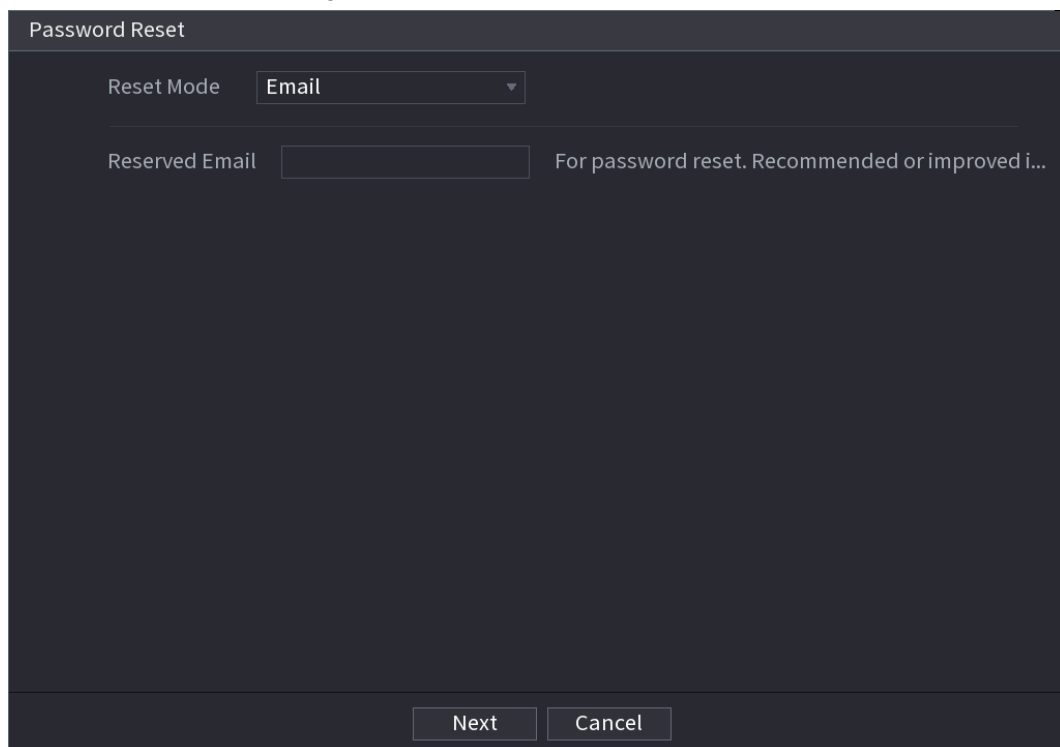
**Paso4**

Seleccione un modo de restablecimiento para restablecer la contraseña.



Correo electrónico

◇ Sobre el **Restablecimiento de contraseña** interfaz como se muestra a continuación, en la **Modo de reinicio** lista, seleccione

Correo electrónico.

Figura 4-9 Restablecer contraseña (3)

Password Reset  
 Reset Mode

SN: 3L\*\*\*\*\*ZC261B

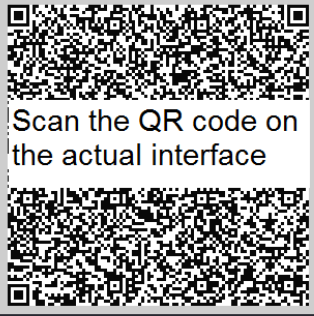

Scan the QR code on the actual interface

Note (For admin only):

Option 1. Please download and use DMSS, go to Me -> Password Security -> Reset Device Password and scan the left QR code.

Option 2. Please use any APP with scanning and recognition function, scan the left QR code to get encryption strings. And then send the strings to support\_rpwd@global.dahuatech.com.

The security code will be delivered to 2\*\*\*@QQ.COM.

Security Code

Figura 4-10 Restablecer contraseña (3)

Password Reset  
 Reset Mode

SN:



Notes (Only for admin):

Option 1. Download the mobile phone client, go to password resetting interface, and scan the QR code on the left of the interface.

Mobile Client



Scan to download

Option 2. Please use any APP with scanning and recognition function, scan the left QR code to get encryption strings. And then send the strings to support\_rpwd@global.dahuatech.com.

The security code will be delivered to e\*\*\*@163.com.

Security Code

- ◇ Siga las instrucciones en pantalla para adquirir el código de seguridad del correo electrónico. Ingrese el
- ◇ código de seguridad y haga clic en **Próximo**.

● **Pregunta de Seguridad**

Sobre el **Restablecimiento de contraseña** interfaz, en el **Modo de reinicio** lista, seleccione **Pregunta de Seguridad**, se muestra la interfaz de Preguntas de seguridad.



Si no configuró las preguntas de seguridad antes, en el **Tipo de reinicio** lista, no hay

**Pregunta de Seguridad.**

**Paso5** Hacer clic **Próximo**.

**Paso6** En el **Nueva contraseña**, ingrese la nueva contraseña y vuelva a ingresarla en el **confirmar Contraseña** caja.

Figura 4-11 Restablecer contraseña (5)

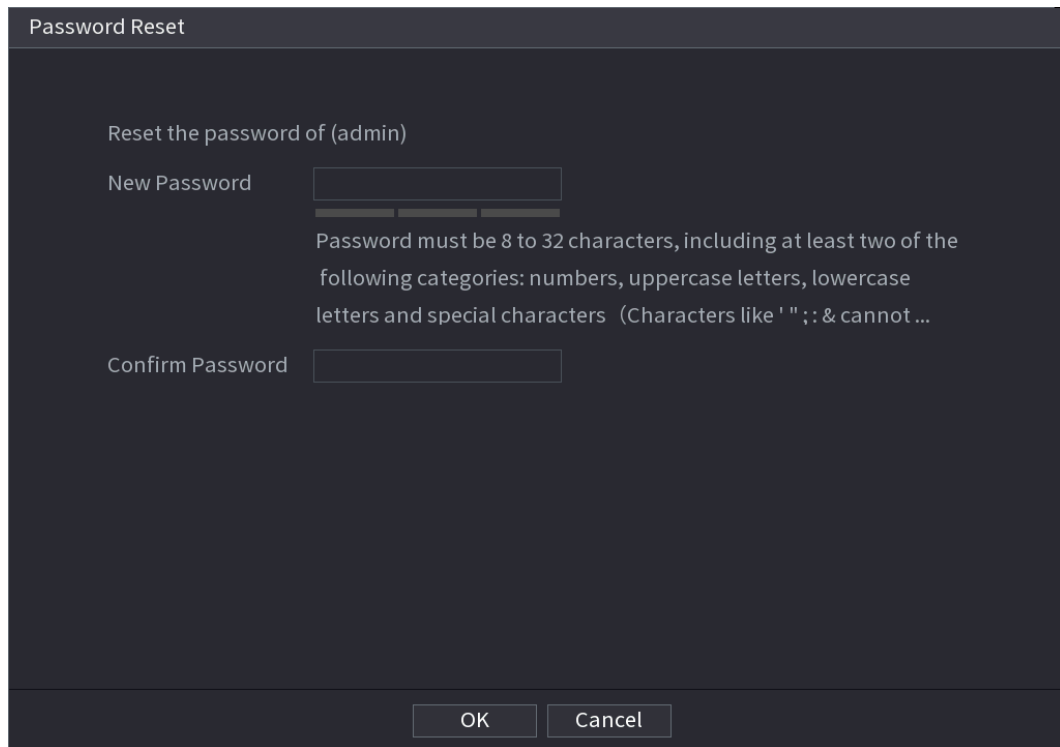

**Paso7** Hacer clic **está bien**. Se completó el restablecimiento de la contraseña. (Opcional) Haga clic en **OK**

**Paso8** para sincronizar la contraseña con los dispositivos remotos.

### 4.1.3.3 Botón de reinicio

#### Información de contexto

Siempre puede usar el botón de reinicio en la placa principal para reiniciar el dispositivo a la configuración predeterminada de fábrica.



El botón de reinicio es solo para modelos seleccionados.

#### Procedimiento

**Paso1** Desconecte el dispositivo de la fuente de alimentación y luego retire el panel de la cubierta. Para obtener detalles sobre cómo quitar el panel de la cubierta, consulte "3.4 Instalación de HDD".

**Paso2** Busque el botón de reinicio en la placa base y luego vuelva a conectar el dispositivo a la fuente de alimentación.

**Paso3** Mantenga presionado el botón de reinicio durante 5 a 10 segundos. Consulte la Figura 4-12 para conocer la ubicación del botón de reinicio.

Figura 4-12

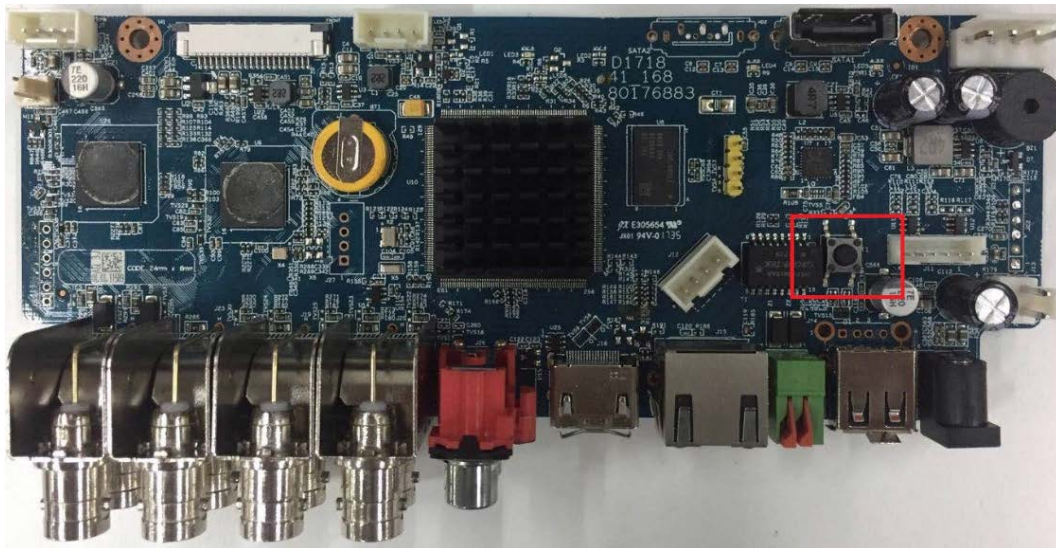

**Paso4** Reinicie el dispositivo.

Una vez reiniciado el dispositivo, la configuración se ha restaurado a los valores predeterminados de fábrica. Puede comenzar a restablecer la contraseña.

#### 4.1.4 Configuración rápida

Una vez que haya inicializado con éxito el dispositivo, pasa al asistente de inicio. Aquí puede configurar rápidamente su dispositivo.



La interfaz del asistente de inicio solo se muestra cuando inicia sesión en el dispositivo por primera vez o ha restaurado los valores predeterminados.

Figura 4-13 Asistente de inicio

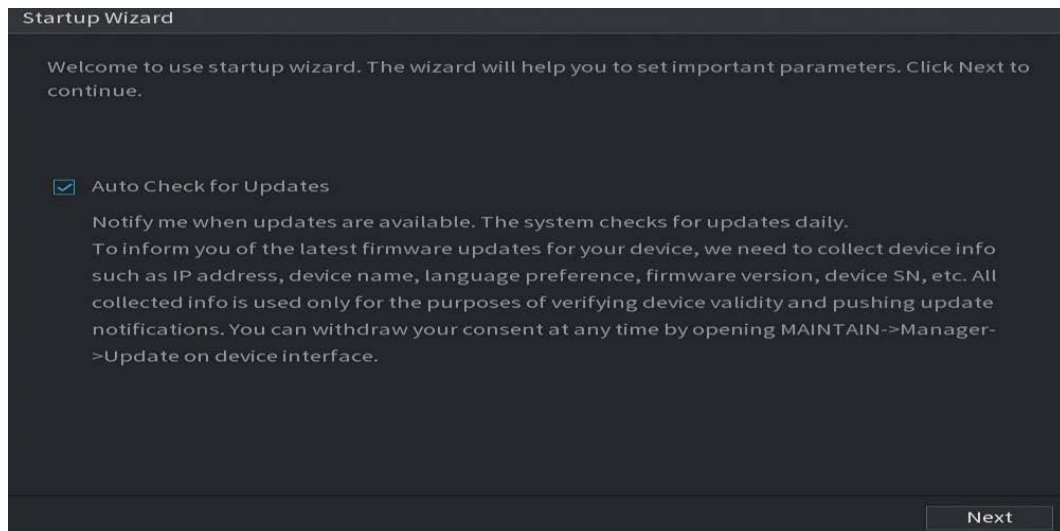

- Si selecciona el **Verificación automática de actualizaciones** casilla de verificación, el sistema le notificará automáticamente cuando haya actualizaciones disponibles.
- Después de que la función de verificación automática esté habilitada, para notificarle que actualice oportunamente, el sistema recopilará la información como la dirección IP, el nombre del dispositivo, la versión del firmware y el número de serie del dispositivo. La información recopilada solo se utiliza para verificar la legalidad del Dispositivo y enviar avisos de actualización.
- Si cancela el **Verificación automática de actualizaciones** casilla de verificación, el sistema no realizará comprobaciones automáticas.

#### 4.1.4.1 General

Puede configurar la información básica del NVR, como la fecha del sistema y las vacaciones.

##### 4.1.4.1.1 General

#### Información de contexto

Puede configurar la información básica del dispositivo, como el nombre del dispositivo y el número de serie.

Paso1 Seleccione **Menú principal> SISTEMA> General> Básico.**



Figura 4-14 Configuración básica

The screenshot shows a configuration page with the following settings:

- Device Name: NVR
- Device No.: 8
- Language: English
- Video Standard: PAL
- Sync Remote Device:  (Include language, format and time zone)
- Instant Playback: 5 min.
- Logout Time: 10 min. Non-Login User Permission
- CAM Time Sync:
- Interval: 24 hr. (1-168)
- Navigation Bar:
- Mouse Sensitivity: Slider between Slow and Fast

Buttons: Apply, Back

**Paso2** Establecer parámetros. Consulte la Tabla 4-3.

Tabla 4-3 Parámetros básicos

Parámetro	Descripción
Nombre del dispositivo	Ingrese el nombre del dispositivo.
No de dispositivo	Ingrese un número para el dispositivo.
Idioma	Seleccione un idioma para el sistema del dispositivo.
Estándar de video	Seleccione <b>CAMARADA</b> o <b>NTSC</b> según sea necesario.
Sincronizar dispositivo remoto	Habilite esta función; el NVR puede sincronizar información con el dispositivo remoto, como el idioma, el estándar de video y la zona horaria.
Reproducción instantánea	<p>En el <b>Juego instantáneo</b> cuadro, ingrese la duración del tiempo para reproducir el video grabado. El valor varía de 5 a 60.</p> <p>En la barra de control de visualización en vivo, haga clic en el botón de reproducción instantánea para reproducir el video grabado dentro del tiempo configurado.</p>
Hora de cierre de sesión	<p>Ingrese el tiempo de espera para el dispositivo. El dispositivo se desconecta automáticamente cuando no está funcionando en el período configurado. Debe volver a iniciar sesión en el dispositivo.</p> <p>El valor varía de 0 a 60. 0 indica que no hay tiempo de espera para el dispositivo.</p> <p>Hacer clic <b>Supervise los canales al cerrar la sesión</b>. Puede seleccionar los canales que desea seguir monitoreando cuando se desconecta.</p>
Sincronización de tiempo CAM	Sincroniza la hora del dispositivo con la cámara IP.
Intervalo	Ingrese el intervalo para la sincronización de tiempo.
Hora de cierre de sesión	Puede establecer el intervalo de cierre de sesión automático una vez que el usuario de inicio de sesión permanece inactivo durante un tiempo específico. El valor varía de 0 a 60 minutos.
Barra de navegación	Habilita la barra de navegación. Al hacer clic en la pantalla de visualización en vivo, se muestra la barra de navegación.

Parámetro	Descripción
Sensibilidad del ratón	Ajuste la velocidad del doble clic moviendo el control deslizante. Cuanto mayor sea el valor, más rápida será la velocidad.

**Paso3** Hacer clic **Solicitar** para guardar la configuración.

#### 4.1.4.1.2 Fecha y hora

##### Información de contexto

Puede configurar la hora del dispositivo. Puede habilitar la función NTP (Protocolo de hora de red) para que el dispositivo pueda sincronizar la hora con el servidor NTP.

También puede configurar los ajustes de fecha y hora seleccionando **Menú principal > SISTEMA > General >**

##### Fecha y hora.

**Paso1** Hacer clic **Fecha y hora** pestaña. Vea la Figura 4-15.

Figura 4-15 Fecha y hora

**Paso2** Configure los ajustes para los parámetros de fecha y hora. Consulte la Tabla 4-4.

Tabla 4-4 Parámetros de datos y tiempo

Parámetro	Descripción
Hora del sistema	<p>En el <b>Hora del sistema</b> cuadro, ingrese la hora para el sistema.</p> <p>Haga clic en la lista de zonas horarias, puede seleccionar una zona horaria para el sistema y la hora se ajustará automáticamente.</p> <p> No cambie la hora del sistema al azar; de lo contrario, no se podrá buscar el vídeo grabado. Se recomienda evitar el período de grabación o detener la grabación antes de cambiar la hora del sistema.</p>

Parámetro	Descripción
Zona horaria	En el <b>Zona horaria</b> lista, seleccione una zona horaria para el sistema. En el
Formato de fecha	<b>Formato de fecha</b> lista, seleccione un formato de fecha para el sistema. En el
Separador de fecha	<b>Separador de fecha</b> lista, seleccione un estilo de separador para la fecha.
Formato de tiempo	En el <b>Formato de tiempo</b> lista, seleccione <b>12 HORAS</b> o <b>24 HORAS</b> para el estilo de visualización de la hora.
DST	Habilite la función de horario de verano. Hacer clic <b>Semana</b> o <b>Fecha</b> .
Hora de inicio	Configure la hora de inicio y la hora de finalización del horario de verano.
Hora de finalización	
NTP	Habilite la función NTP para sincronizar la hora del dispositivo con el servidor NTP.  Si NTP está habilitado, la hora del dispositivo se sincronizará automáticamente con el servidor.
Dirección del servidor	En el <b>Dirección del servidor</b> , ingrese la dirección IP o el nombre de dominio del servidor NTP correspondiente. Hacer clic <b>Actualización manual</b> , el dispositivo comienza a sincronizarse con el servidor inmediatamente.
Puerto	El sistema solo admite el protocolo TCP y la configuración predeterminada es <b>123</b> .
Intervalo	En el <b>Intervalo</b> , ingrese la cantidad de tiempo que desea que el dispositivo sincronice la hora con el servidor NTP. El valor va de 0 a 65535.

**Paso3** Hacer clic **próximo** para guardar la configuración.

#### 4.1.4.1.3 Vacaciones

### Información de contexto

Aquí puede agregar, editar y eliminar vacaciones. Después de configurar correctamente la información de vacaciones, puede ver el elemento de vacaciones en el registro y el período de instantánea.

También puede configurar los ajustes de vacaciones seleccionando **MainMenu > SISTEMA > General > Vacaciones**.

### Procedimiento

**Paso1** Hacer clic **Próximo**.

La **Vacaciones** se muestra la interfaz. Vea la Figura 4-16.





Figura 4-19 Modificar IP

Modify

NIC Name      NIC1

Network Mode     Single NIC

IP Version      IPv4       DHCP

MAC Address     [.....]

IP Address      [.....]      Test

Subnet Mask     [.....]



Default Gateway [.....]

MTU             [1500]

OK      Cancel

Paso3      Establecer parámetros. Ver tabla 4-5

Tabla 4-5 Parámetros de red (1)

Parámetro	Descripción
Modo de red	<ul style="list-style-type: none"> <li data-bbox="644 293 1422 577">● <b>Multidirección:</b> Dos puertos Ethernet funcionan por separado a través de los cuales puede solicitar al dispositivo que brinde servicios como HTTP y RTSP. Debe configurar un puerto Ethernet predeterminado (generalmente el puerto Ethernet 1 de manera predeterminada) para solicitar los servicios desde el extremo del dispositivo, como DHCP, correo electrónico y FTP. Si uno de los dos puertos Ethernet se desconecta según lo detectado por las pruebas de red, el estado de la red del sistema se considera fuera de línea.</li> <li data-bbox="644 629 1422 786">● <b>Tolerancia a fallos:</b> Dos puertos Ethernet comparten una dirección IP. Normalmente, solo funciona un puerto Ethernet y cuando este puerto falla, el otro puerto comenzará a funcionar automáticamente para garantizar la conexión de red.  Al probar el estado de la red, la red se considera fuera de línea solo cuando ambos puertos Ethernet están desconectados. Los dos puertos Ethernet se utilizan en la misma LAN.</li> <li data-bbox="644 1032 1422 1189">● <b>Equilibrio de carga:</b> Dos tarjetas de red comparten una dirección IP y funcionan al mismo tiempo para compartir la carga de la red de manera promedio. Si uno de ellos falla, el otro puede seguir funcionando con normalidad.  Al probar el estado de la red, la red se considera fuera de línea solo cuando ambos puertos Ethernet están desconectados. Los dos puertos Ethernet se utilizan en la misma LAN.</li> </ul> <p data-bbox="644 1451 1422 1525"> El dispositivo con un solo puerto Ethernet no admite esta función.</p>
Puerto Ethernet predeterminado	En el <b>Tarjeta ethernet</b> lista, seleccione un puerto Ethernet como puerto predeterminado. Esta configuración está disponible solo cuando el <b>Multidirección</b> se selecciona en el <b>Modo neto</b> lista.
Versión de IP	En el <b>Versión de IP</b> lista, puede seleccionar <b>IPv4</b> o <b>IPv6</b> . Ambas versiones son compatibles con el acceso.
Dirección MAC	Muestra la dirección MAC del dispositivo.

Parámetro	Descripción
DHCP	<p>Habilite la función DHCP. La dirección IP, la máscara de subred y la puerta de enlace predeterminada no están disponibles para la configuración una vez que se habilita DHCP.</p> <ul style="list-style-type: none"> <li>● Si DHCP es efectivo, la información obtenida se mostrará en la <b>Dirección IP</b> caja, <b>Máscara de subred</b> caja y <b>Puerta de enlace predeterminada</b> caja. De lo contrario, todos los valores muestran 0.0.0.0.</li> <li>● Si desea configurar manualmente la información de IP, primero desactive la función DHCP.</li> <li>● Si la conexión PPPoE se realiza correctamente, la dirección IP, la máscara de subred, la puerta de enlace predeterminada y el DHCP no están disponibles para la configuración.</li> </ul>
Dirección IP	<p>Ingrese la dirección IP y configure la máscara de subred correspondiente y la puerta de enlace predeterminada.</p>  <p>La dirección IP y la puerta de enlace predeterminada deben estar en el mismo segmento de red.</p>
Máscara de subred	
Puerta de enlace predeterminada	
DNS DHCP	Habilite la función DHCP para obtener la dirección DNS del enrutador.
DNS preferido	En el <b>DNS preferido</b> , ingrese la dirección IP de DNS. En el <b>DNS</b>
DNS alternativo	<b>alternativo</b> , ingrese la dirección IP del DNS alternativo.
Prueba	Hacer clic <b>Prueba</b> para probar si la dirección IP ingresada y la puerta de enlace están interfundionando.

**Paso4** Hacer clic **OK** para ir a la configuración de NIC.

**Paso5** Configure los parámetros de la red. Consulte la Tabla 4-6.

Tabla 4-6 Parámetros de red (2)

Parámetro	Descripción
Versión de IP	Hay dos opciones: IPv4 e IPv6. El sistema admite estos dos formatos de dirección IP.
Servidor DNS preferido	Dirección IP del servidor DNS.
Servidor DNS alternativo	Dirección alternativa del servidor DNS.
Dirección MAC	Muestra la dirección MAC del dispositivo.
DHCP	<p>Habilite la función DHCP. La dirección IP, la máscara de subred y la puerta de enlace predeterminada no están disponibles para la configuración una vez que se habilita DHCP.</p> <ul style="list-style-type: none"> <li>● Si DHCP es efectivo, la información obtenida se mostrará en la <b>Dirección IP</b> caja, <b>Máscara de subred</b> caja y <b>Puerta de enlace predeterminada</b> caja. De lo contrario, todos los valores muestran 0.0.0.0.</li> <li>● Si desea configurar manualmente la información de IP, primero desactive la función DHCP.</li> <li>● Si la conexión PPPoE se realiza correctamente, la dirección IP, la máscara de subred, la puerta de enlace predeterminada y el DHCP no están disponibles para la configuración.</li> </ul>

**Paso6** Hacer clic **Próximo**.



### 4.1.4.3 P2P

#### Información de contexto

Escanee el código QR en la interfaz real para descargar la aplicación del teléfono celular. Registre una cuenta y luego podrá usar el teléfono inteligente para agregar el dispositivo.



Antes de utilizar la función P2P, asegúrese de que el NVR se haya conectado a la WAN.

#### 4.1.4.3.1 Operación local

**Paso1** Hacer clic **próximo** botón.

La **P2P** se muestra la interfaz. Vea la Figura 4-20.



Seleccione **MainMenu> Red> P2P**, puedes ir a **P2P** interfaz también.

Figura 4-20 P2P

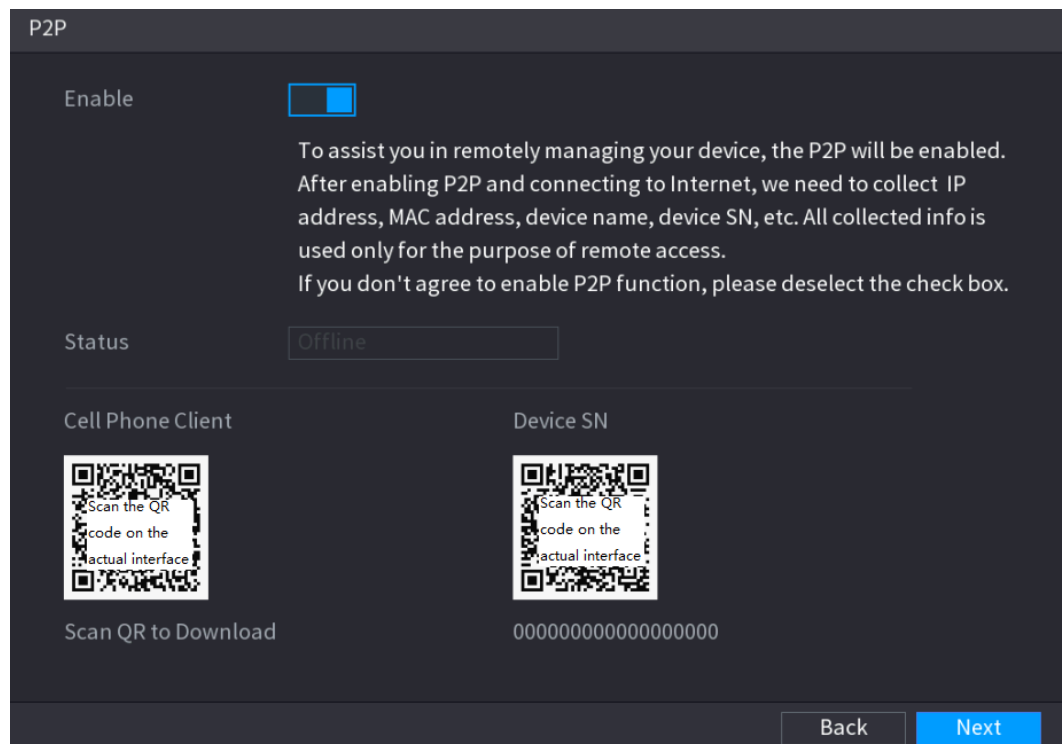

**Paso2** Marque la casilla para habilitar la función P2P.



Una vez que la función P2P está habilitada y conectada a Internet, el sistema recopilará su información para el acceso remoto, y la información incluye, entre otros, la dirección de correo electrónico, la dirección MAC y el número de serie del dispositivo.

**Paso3** Hacer clic **próximo** para completar la configuración.

El estado es en línea si el registro P2P es exitoso.

#### 4.1.4.3.2 Operación del cliente

##### Procedimiento

**Paso1** Utilice su teléfono inteligente para escanear el código QR en Cell Phone Client para descargar la aplicación.

**Paso2** En su teléfono inteligente, abra la aplicación y luego toque Se .

**Paso3** muestra el menú. Puede comenzar a agregar el dispositivo.

1) Toque **Administrador de dispositivos**.

La **Administrador de dispositivos** se muestra la interfaz. Vea la Figura 4-21.

Figura 4-21 Administrador de dispositivos

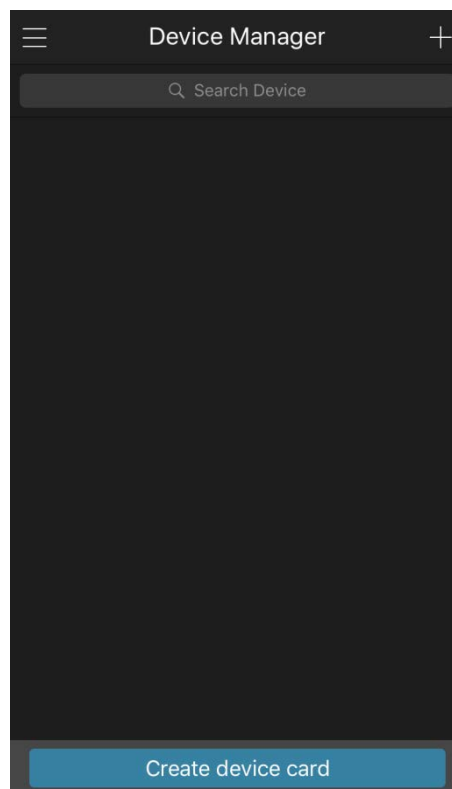

2) Toque  en la esquina superior derecha.

Se muestra la interfaz que requiere la inicialización del dispositivo. Se muestra un mensaje emergente que le recuerda que debe asegurarse de que el dispositivo esté inicializado.

3) Toque **está bien**.

- Si el dispositivo no se ha inicializado, toque **Inicialización del dispositivo** para realizar la inicialización siguiendo las instrucciones en pantalla.
- Si el dispositivo se ha inicializado, puede comenzar a agregarlo directamente.

4) Toque **Añadir dispositivo**.



Puede agregar un dispositivo inalámbrico o un dispositivo con cable. El manual toma como ejemplo la adición de un dispositivo cableado.

5) Toque **P2P**.

La **P2P** se muestra la interfaz. Vea la Figura 4-22.

Figura 4-22

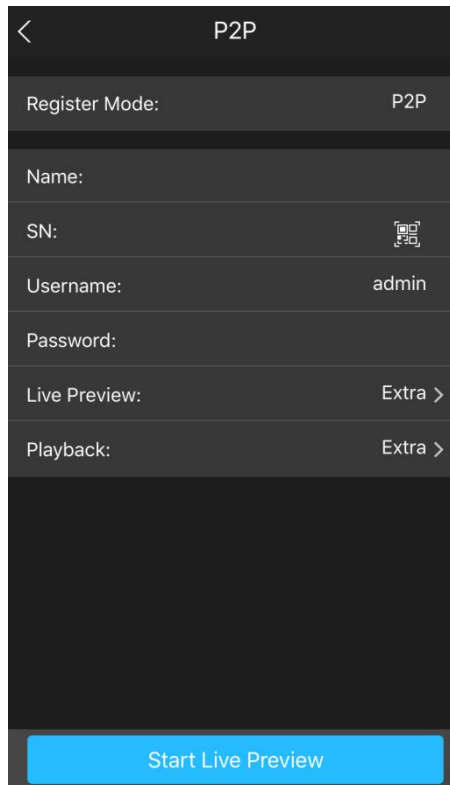

6) Ingrese un nombre para el NVR, el nombre de usuario y la contraseña, escanee el código QR debajo **Dispositivo SN**.

7) Toque **Inicie la vista previa en vivo**.

El dispositivo se agrega y se muestra en la interfaz de visualización en vivo del teléfono celular. Vea la Figura 4-23.

Figura 4-23 Vista en vivo

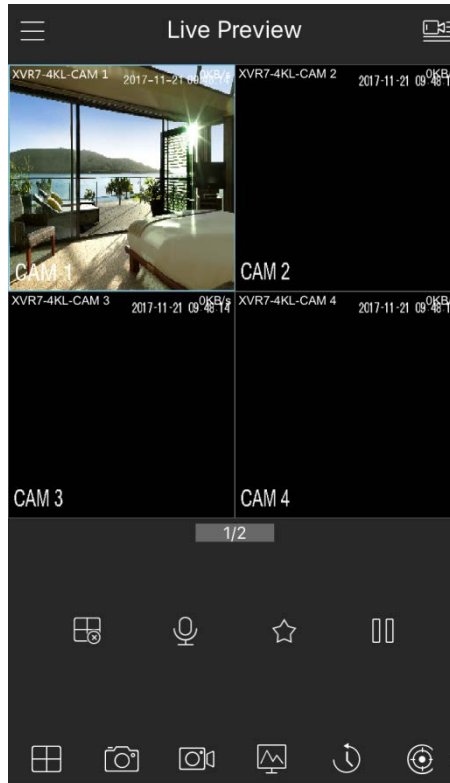

#### 4.1.4.4 Agregar cámara

##### Información de contexto



Si no selecciona la función Agregar inteligente durante el proceso de inicialización, vaya a la interfaz del dispositivo remoto para registrar un dispositivo remoto.

Después de agregar un dispositivo remoto, el dispositivo puede recibir, almacenar y administrar las transmisiones de video del dispositivo remoto. Puede ver, navegar, reproducir y administrar varios dispositivos remotos al mismo hora.

##### Procedimiento

Paso1 Seleccione **Menú principal> CÁMARA> Lista de cámaras> Lista de cámaras.**



Para ir a la interfaz de registro de la cámara, también puede hacer clic con el botón derecho en la interfaz de visualización en vivo y luego seleccionar **Agregar cámara**.

Figura 4-24 Agregar cámara

The image shows two screenshots of a camera management interface. The top screenshot displays the 'Added Device' section with a table containing one entry:

Channel	Edit	Delete	Status	IP Address	Port
D1			<span style="color: red;">●</span>	[Redacted]	37777

The bottom screenshot displays the 'Camera List' section with a table containing three entries:

Channel	Modify	Delete	Status	IP Address	Port	Device Name
1			LIVE	[Redacted]	[Redacted]	Private
2			LIVE	[Redacted]	[Redacted]	Private
3			LIVE	[Redacted]	[Redacted]	Private

- Paso2** Registre cámaras.
- Buscar y luego agregar

1. Haga clic en **Dispositivo de búsqueda**.

Los dispositivos encontrados se muestran en el panel superior. Los dispositivos ya agregados no se muestran en los resultados de la búsqueda.



- ◇ Para reproducir video de un dispositivo remoto, haga clic en **EN VIVO** y luego ingrese el nombre de usuario y la contraseña. Solo las cámaras a las que se accede a través del protocolo privado admiten visualización **EN VIVO**.
- ◇ Para filtrar los dispositivos remotos, puede seleccionar el nombre del dispositivo de la **Filtrar la lista** desplegable.
- ◇ Para filtrar los dispositivos no inicializados, puede hacer clic en el **No inicializado** pestaña, y luego puede inicializar los dispositivos. Para obtener más información, consulte "4.2.2 Inicialización de dispositivo remoto".
- ◇ Para ver todos los dispositivos remotos agregados a través de plug and play, puede hacer clic en la pestaña **No conectado automáticamente**. Puede eliminar los dispositivos agregados a través de plug and play, y se pueden agregar de nuevo automáticamente después de que se habilite plug and play.

2. Habilitar **Conecta y reproduce**.

Cuándo **Conecta y reproduce** está habilitado, el dispositivo agrega automáticamente dispositivos remotos en la misma subred.



Para dispositivos remotos no inicializados, el Dispositivo los inicializa automáticamente antes de agregarlos.

3. Habilitar **Detector magnético H.265**.

Cuándo **Detector magnético H.265** está habilitado, el estándar de compresión de video de los dispositivos remotos agregados se cambia a H.265 automáticamente.

4. Haga doble clic en un dispositivo remoto o seleccione un dispositivo remoto y luego haga clic en **Agregar** para registrarlo en el **Dispositivo agregado** lista. Vea la Figura 4-25.

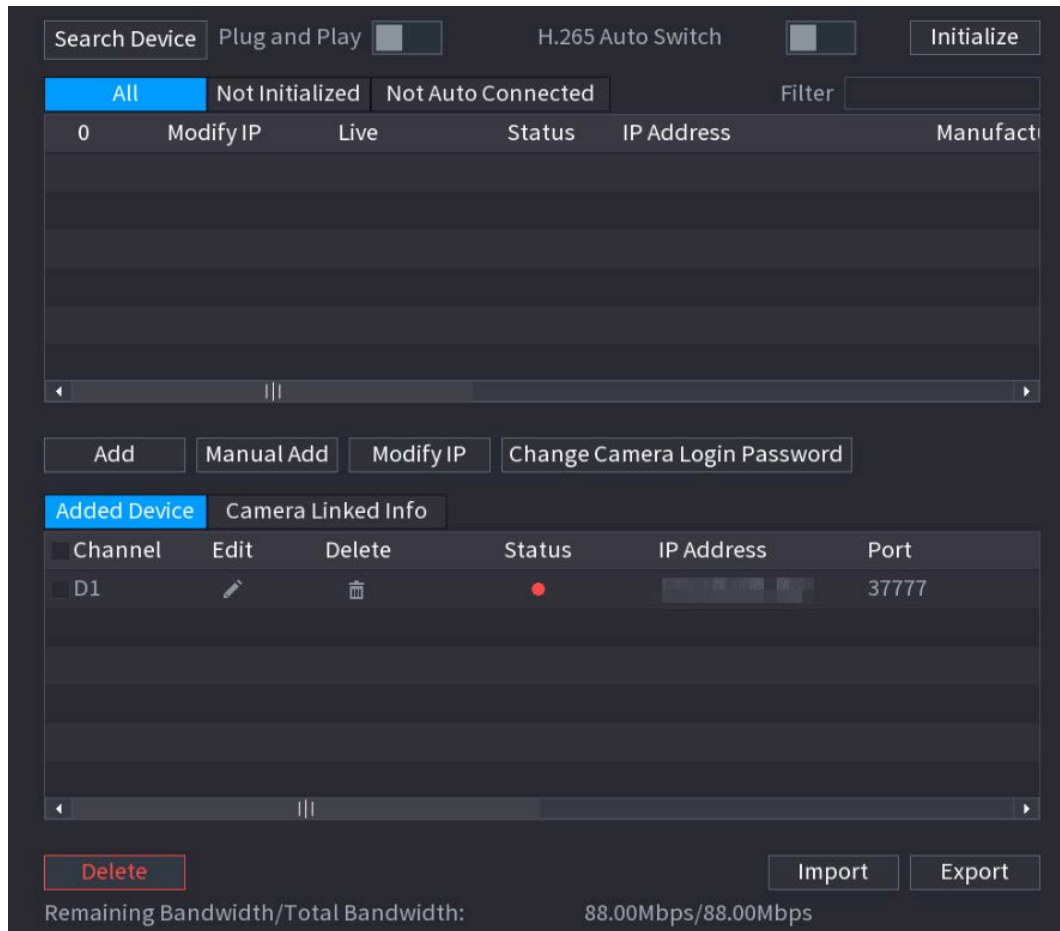

Figura 4-25 Dispositivo de búsqueda



5. Configure los parámetros. Consulte la Tabla 4-7.

Tabla 4-7 Parámetros de la lista de cámaras

Parámetro	Descripción
Sin inicializar	Habilite el <b>Sin inicializar</b> función, los dispositivos no inicializados de los dispositivos buscados se muestran en la lista de dispositivos buscados.
Inicializar	Seleccione el dispositivo no inicializado de la lista de dispositivos no inicializados y haga clic en <b>Inicializar</b> para comenzar a inicializar el dispositivo.
Filtrar	<p>En el <b>Mostrar filtro</b> lista, seleccione el tipo de dispositivo remoto que desea mostrar en la lista de dispositivos buscados.</p> <ul style="list-style-type: none"> <li>● Ninguno: muestra todos los tipos de dispositivos.</li> <li>● IPC: muestra los dispositivos frontales.</li> <li>● DVR: muestra todos los dispositivos de almacenamiento como NVR, DVR y HCVR.</li> <li>● OTROS: Muestra los dispositivos que no pertenecen al tipo IPC o DVR.</li> </ul>
Lista de dispositivos buscados	Muestra los dispositivos buscados. Puede ver la información del dispositivo, como el estado, la dirección IP.

Parámetro	Descripción
Buscar	<p>Hacer clic <b>Buscar</b>, los dispositivos buscados se muestran en la lista de dispositivos buscados.</p> <p>Para ajustar la secuencia de visualización, en la línea de título, puede hacer clic en el texto Dirección IP, Fabricante, Tipo, Dirección MAC, Puerto o Nombre del dispositivo.</p> <p>Por ejemplo, haga clic en el texto de la dirección IP, el icono de secuencia  se visualiza.</p> <p> Se muestra "*" junto al dispositivo agregado.</p>
Agregar	En el área Lista de dispositivos buscados, seleccione el dispositivo que desea agregar.
Agregar manual	Agregue el dispositivo configurando manualmente ajustes como la dirección IP y la selección de canal.
Lista de dispositivos agregados	Muestra los dispositivos agregados. Puede editar y eliminar el dispositivo y ver la información del dispositivo.
Borrar	Seleccione la casilla de verificación del dispositivo agregado y luego haga clic en <b>Borrar</b> para eliminar el dispositivo agregado.
Importar	Seleccione los dispositivos buscados y luego haga clic en <b>Importar</b> para importar los dispositivos en lotes.
Exportar	Seleccione los dispositivos agregados y luego haga clic en <b>Exportar</b> . La información de los dispositivos exportados se guarda en el dispositivo de almacenamiento USB.

● Agregar manual

1. Haga clic en **Agregar manual**.

La **Agregar manual** se muestra la interfaz. Vea la Figura 4-26.

Figura 4-26 Adición manual

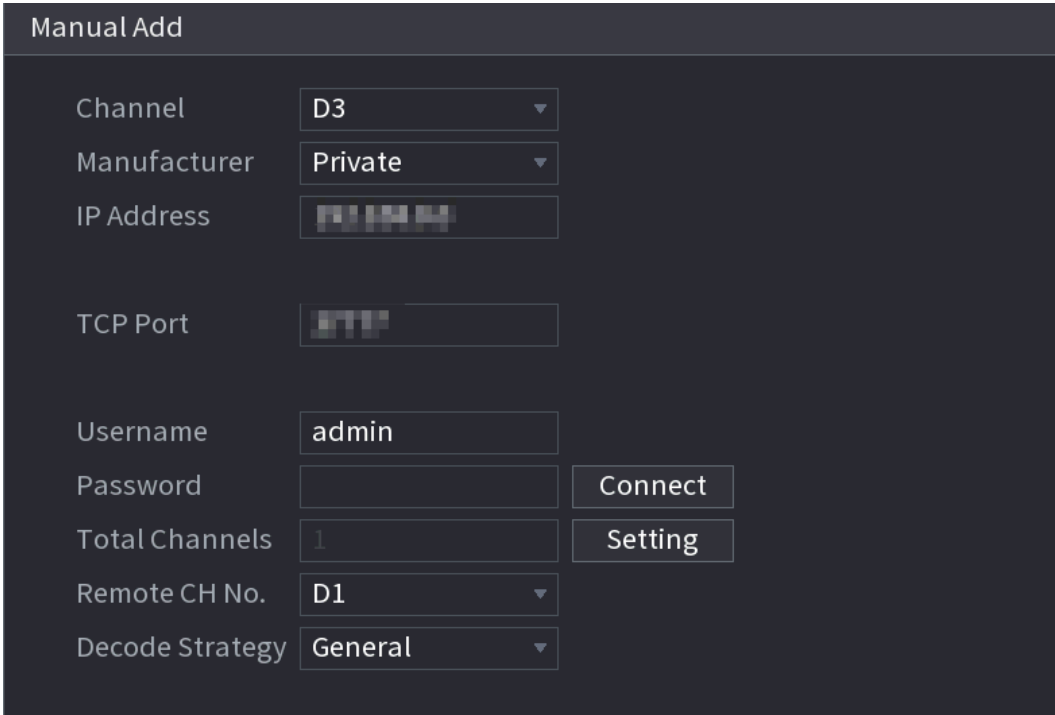

The screenshot shows a 'Manual Add' form with the following fields and values:



- Channel: D3
- Manufacturer: Private
- IP Address: 192.168.1.1
- TCP Port: 8080
- Username: admin
- Password: (empty)
- Total Channels: 1
- Remote CH No.: D1
- Decode Strategy: General

Buttons: Connect, Setting

2. Configure los parámetros. Consulte la Tabla 4-8.



Tabla 4-8 Parámetros del canal remoto



Parámetro	Descripción
Canal	Desde el <b>Canal</b> lista desplegable, seleccione el canal que desea utilizar en el dispositivo para conectar el dispositivo remoto.
Fabricante	Desde el <b>Fabricante</b> lista desplegable, seleccione el fabricante del dispositivo remoto.
Dirección IP	En el <b>Dirección IP</b> , ingrese la dirección IP del dispositivo remoto.  El valor predeterminado es 192.168.0.0, al que el sistema no puede conectarse. El
Puerto TCP	valor predeterminado es 37777. Puede ingresar el valor según sea necesario.
Nombre de usuario	Ingrese el nombre de usuario del dispositivo remoto.
Contraseña	Ingrese la contraseña del usuario para el dispositivo remoto.
No. de canal remoto	Ingrese el número de canal remoto del dispositivo remoto que desea agregar.
Estrategia del decodificador	Desde el <b>Estrategia del decodificador</b> lista desplegable, seleccione <b>Predeterminado, en tiempo real, o Fluido.</b>
Tipo de protocolo	<ul style="list-style-type: none"> <li>● Si el dispositivo remoto se agrega a través de un protocolo privado, el tipo predeterminado es <b>TCP</b>.</li> <li>● Si el dispositivo remoto se agrega a través del protocolo ONVIF, el sistema admite <b>Automático, TCP, UDP, o MULTICAST</b>.</li> <li>● Si el dispositivo remoto se agrega a través de otros fabricantes, el sistema admite <b>TCP y UDP</b>.</li> </ul>
Cifrar	Si el dispositivo remoto se agrega a través del protocolo Onvif, seleccionando el <b>Cifrar</b> La casilla de verificación proporcionará protección de cifrado a los datos que se transmiten.  Para usar esta función, la función HTTPS debe estar habilitada para la cámara IP remota.

3. Haga clic en **está bien**.

La información del dispositivo remoto se muestra en la **Dispositivo agregado** lista.

**Paso3** Hacer clic **próximo** para completar el registro del dispositivo remoto.



Hacer clic  para cambiar la información del dispositivo remoto. Hacer clic  para eliminar el dispositivo remoto.

Una vez que el dispositivo de sensores múltiples se haya registrado en el dispositivo, el sistema mostrará el estado del canal en la información del enlace. Muestra que un dispositivo remoto ha ocupado dos canales: D1, D3.

#### 4.1.4.5 RAIDManager

##### Información de contexto

RAID (matriz redundante de discos independientes) es una tecnología de virtualización de almacenamiento de datos que combina varios componentes de HDD físicos en una sola unidad lógica con el propósito de redundancia de datos, mejora del rendimiento o ambos.



La función RAID es solo para algunos productos de la serie. Se puede encontrar una pequeña diferencia en la interfaz de usuario.

## Procedimiento

- Paso1** Seleccione **MainMenu> ALMACENAMIENTO> RAID> RAID**.  
La **REDADA** se muestra la interfaz. Vea la Figura 4-27.

Figura 4-27

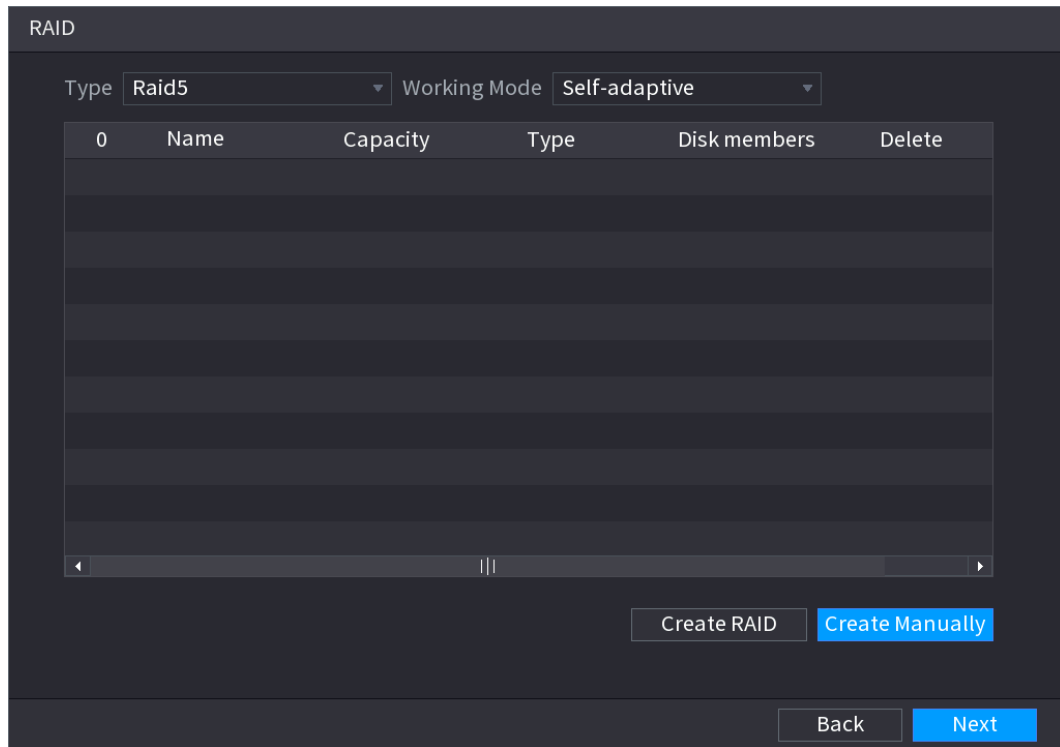

- Paso2** Puede hacer clic **Crear RAID** o **CreateManually**, y se formatearán todos los discos involucrados.
- Hacer clic **Crear RAID**, el sistema creará RAID automáticamente.
    - ◇ Si no existe RAID ni disco de repuesto en caliente, el sistema creará RAID5 y un disco de repuesto en caliente automáticamente.
    - ◇ Si no hay RAID existente, pero hay un disco de repuesto en caliente existente, el sistema solo creará RAID5 y usará el disco de repuesto en caliente existente automáticamente.

Si hay un RAID existente y un disco de repuesto en caliente existente, el sistema eliminará el RAID original y creará RAID5 con todos los discos y usará el disco de repuesto en caliente existente automáticamente.
  - Hacer clic **Crear manualmente**.
    1. Seleccione el tipo de RAID y los discos según las instrucciones del sistema.
    2. Haga clic en **Crear manualmente**, y luego se muestra el aviso de formato de disco.
    3. Haga clic en **está bien**.
- Paso3** Después de crear RAID, los discos deben sincronizarse entre sí para finalizar el proceso. Para RAID5 y RAID6, puede seleccionar diferentes modos de trabajo.
- Autoadaptativo: ajusta automáticamente la velocidad de sincronización RAID de acuerdo con el estado de la empresa.
  - Sync First: la prioridad de recursos se asigna a la sincronización RAID.
  - Business First: la prioridad de recursos se asigna a las operaciones comerciales.

- Equilibrio: los recursos se distribuyen uniformemente entre la sincronización RAID y las operaciones comerciales.

## 4.1.4.6 Horario

Después de configurar la programación de grabación y la programación de instantáneas, el dispositivo puede grabar automáticamente imágenes de video e instantáneas a la hora especificada.

Seleccione **MainMenu> ALMACENAMIENTO> Programación**, Puedes ir al **Calendario** interfaz.

### 4.1.4.6.1 Programa de grabación

#### Información de contexto

Después de configurar la grabación programada, el dispositivo puede grabar archivos de video de acuerdo con el período que establezca aquí. Por ejemplo, el período de grabación de alarma es de 6:00 a 18:00 del lunes, el dispositivo puede grabar archivos de video de alarma durante las 6:00 a 18:00.

Todos los canales se graban continuamente de forma predeterminada. Puede establecer un período de registro personalizado y un registro tipo.

#### Procedimiento

**Paso1** Haga clic con el botón derecho en la interfaz de visualización en vivo y luego seleccione **MainMenu> ALMACENAMIENTO> Programación**.

Figura 4-28 Registro

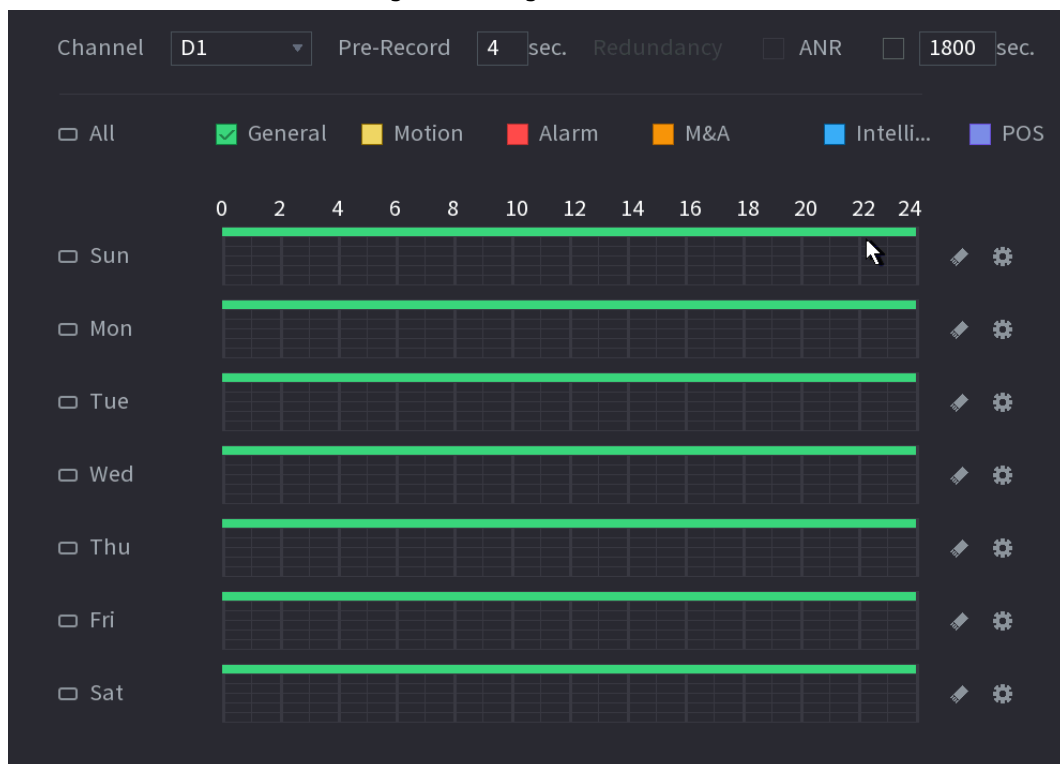

**Paso2** Seleccione un canal de la lista desplegable, puede establecer diferentes planes de grabación para diferentes canales. Seleccione **Todas** si desea configurar todos los canales. Consulte la Tabla 4-9.

Tabla 4-9 Parámetros de canal

Parámetro	Descripción
Canal	En el <b>Canal</b> lista, seleccione un canal para grabar el video.



Parámetro	Descripción
Grabar antes	En el <b>Grabar antes</b> lista, ingrese la cantidad de tiempo que desea comenzar la grabación por adelantado.
Redundancia	<p>Si hay varios discos duros instalados en el dispositivo, puede configurar uno de los discos duros como el disco duro redundante para guardar los archivos grabados en diferentes discos duros. En caso de que uno de los discos duros esté dañado, puede encontrar la copia de seguridad en el otro disco duro.</p> <ul style="list-style-type: none"> <li>● Seleccione <b>MainMenu&gt; ALMACENAMIENTO&gt; DiskManager</b>, y luego configure un HDD como HDD redundante.</li> <li>● Seleccione <b>Menú principal&gt; ALMACENAMIENTO&gt; Programación&gt; Grabar</b>, y luego seleccione el <b>Redundancia</b> casilla de verificación.                     <ul style="list-style-type: none"> <li>◇ Si el canal seleccionado no está grabando, la función de redundancia entra en vigor la próxima vez que grabe, sin importar si selecciona la casilla de verificación o no.</li> <li>◇ Si el canal seleccionado está grabando, los archivos grabados actualmente se empaquetarán y luego comenzarán a grabar de acuerdo con la nueva programación.</li> </ul> </li> </ul> <p> Esta función es solo para algunos productos de la serie.</p> <p>● El disco duro redundante solo realiza una copia de seguridad de los videos grabados, pero no de las instantáneas.</p>
ANR	<p>Puede configurar la función ANR (reanudación automática de la red).</p> <ul style="list-style-type: none"> <li>● El IPC continúa grabando una vez que falla la conexión del NVR y del IPC. Una vez que la red se vuelve normal, el NVR puede descargar el archivo de grabación durante el período fuera de línea desde el IPC. Es para garantizar que no haya pérdida de registros en el canal IPC conectado actualmente.</li> <li>● Establezca el máximo período de carga de registros. Una vez que el período fuera de línea es más largo que el período que estableció aquí, IPC solo puede cargar el archivo de registro durante el período especificado.</li> </ul> <p> Esta función es para IPC que instaló una tarjeta SD y la función de grabación está habilitada.</p>
Período	<p>Defina un período durante el cual el ajuste de grabación configurado está activo. Vea la Figura 4-29.</p> <p> El sistema solo activa la alarma en el período definido. Hacer</p>
Copiar a	clic <b>Copiar a</b> para copiar la configuración a otros canales.

Figura 4-29 Período

Period	Day	Time Range	General	Motion	Alarm	M&A	Inte...	POS
Period 1	Sun	00 : 00 - 24 : 00	<input checked="" type="checkbox"/>	<input type="checkbox"/>	<input type="checkbox"/>	<input type="checkbox"/>	<input type="checkbox"/>	<input type="checkbox"/>
Period 2	Sun	00 : 00 - 24 : 00	<input type="checkbox"/>	<input type="checkbox"/>	<input type="checkbox"/>	<input type="checkbox"/>	<input type="checkbox"/>	<input type="checkbox"/>
Period 3	Sun	00 : 00 - 24 : 00	<input type="checkbox"/>	<input type="checkbox"/>	<input type="checkbox"/>	<input type="checkbox"/>	<input type="checkbox"/>	<input type="checkbox"/>
Period 4	Sun	00 : 00 - 24 : 00	<input type="checkbox"/>	<input type="checkbox"/>	<input type="checkbox"/>	<input type="checkbox"/>	<input type="checkbox"/>	<input type="checkbox"/>
Period 5	Sun	00 : 00 - 24 : 00	<input type="checkbox"/>	<input type="checkbox"/>	<input type="checkbox"/>	<input type="checkbox"/>	<input type="checkbox"/>	<input type="checkbox"/>
Period 6	Sun	00 : 00 - 24 : 00	<input type="checkbox"/>	<input type="checkbox"/>	<input type="checkbox"/>	<input type="checkbox"/>	<input type="checkbox"/>	<input type="checkbox"/>

Copy to

All

Sun    Mon    Tue    Wed    Thu    Fri    Sat

OK Cancel

**Paso3** Establecer tipo de registro. Vea la Figura 4-30.

Figura 4-30 Tipo de registro

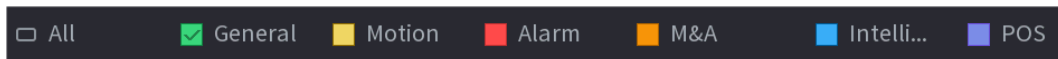

- Cuando el tipo de grabación es Movimiento (detección de movimiento), alarma, M&A, IVS y POS, habilite la función de grabación de canal cuando ocurra la alarma correspondiente. Por ejemplo, cuando el tipo de alarma es MD, seleccione **MainMenu > ALARM > Video Detection > Motion Detection**, seleccione el canal de grabación y habilite la función de grabación.
- Cuando el tipo de grabación es Movimiento (detección de movimiento), alarma, M&A, IVS y POS, consulte "4.8.5 Detección de video", "4.8.3 Entrada de alarma", "4.7.1.3 IVS" y "4.9 POS" para obtener información detallada. información.

Figura 4-31 Seleccionar canal de grabación

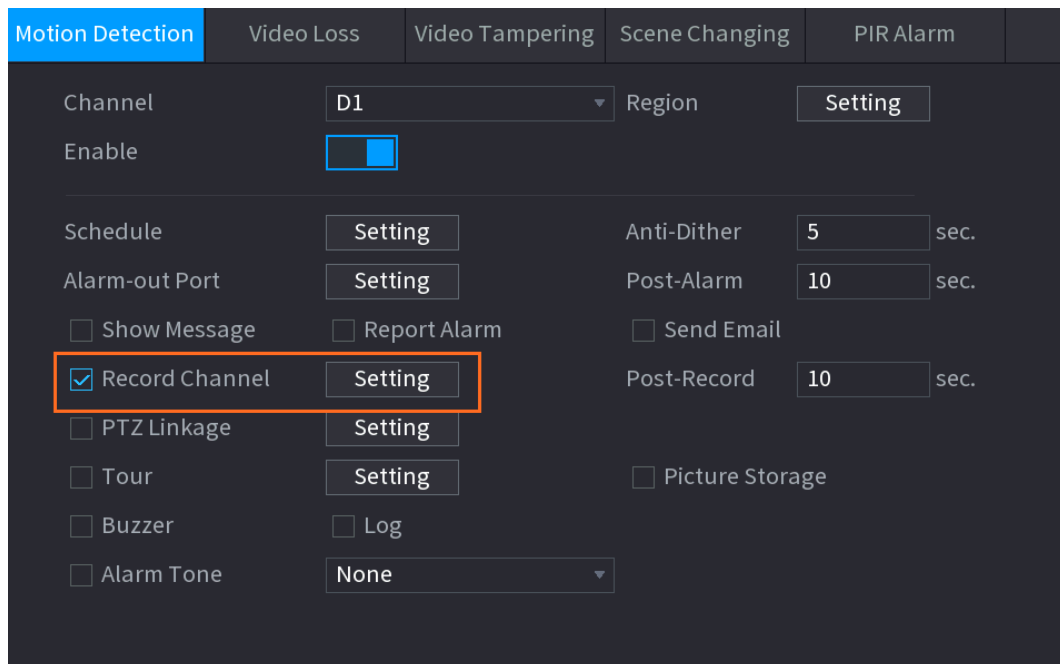

**Paso4** Establecer período récord. Incluye modo de edición y modo de dibujo. Vea la Figura 4-34.



Si ha agregado un día festivo, puede establecer el período récord para el día festivo.

Figura 4-32 Establecer período de registro

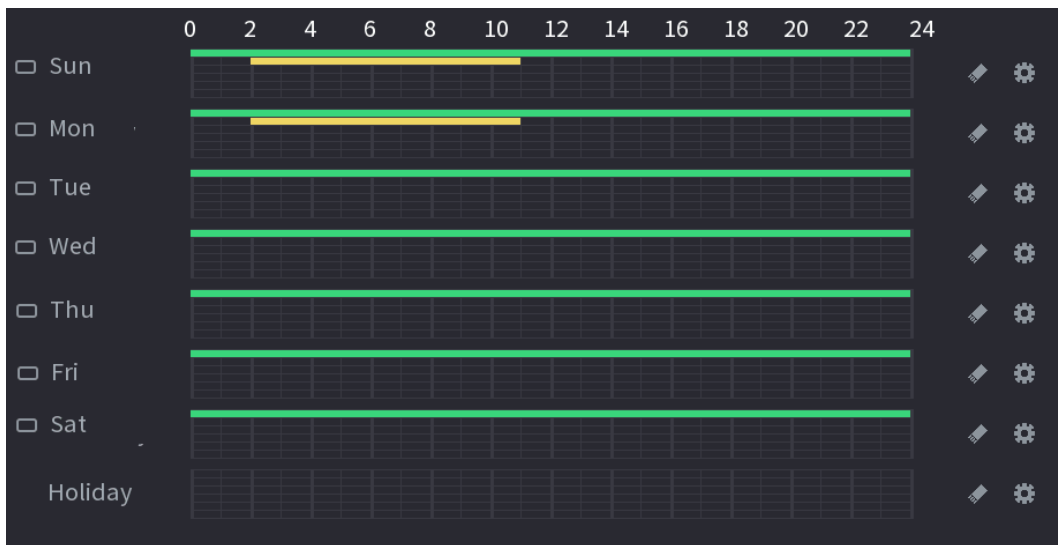

● Defina el período dibujando.

1. Defina para todos los días de la semana: haga clic en



usted puede definir el período para todos los días simultáneamente.

- ◇ Definir para varios días de la semana: haga clic en  para seleccionar los días seleccionados simultáneamente.

2. En la línea de tiempo, haga clic con el botón izquierdo del mouse y luego arrastre para definir un período.

Hay seis períodos en un día, el dispositivo comienza a recodificar el tipo de evento seleccionado en el período definido. En la Figura 4-34, las diferentes barras de colores representan diferentes tipos de registros.



- ◇ El verde es sinónimo de récord general.
- ◇ El amarillo significa registro MD (detección de movimiento). El
- ◇ rojo significa registro de alarma.
- ◇ Los soportes azules forman un registro
- ◇ inteligente. Naranja significa MD y registro de
- ◇ alarma. Púrpura es sinónimo de registro POS.
- ◇ Una vez que el período de tiempo se superpone, la prioridad de registro: **M&A> Alarma> POS> Inteligente> Movimiento> General.**
- ◇ Seleccione un tipo de registro y luego haga clic  de la fecha correspondiente para borrar en el período correspondiente.

Figura 4-33 Establecer período mediante dibujo



La función de grabación de MD y grabación de alarma son nulas si habilitó Función MD y alarma.

● Defina el período editando.

1. Seleccione una fecha y luego haga clic en .

La **Período** se muestra la interfaz.

Figura 4-34 Establecer período mediante la edición

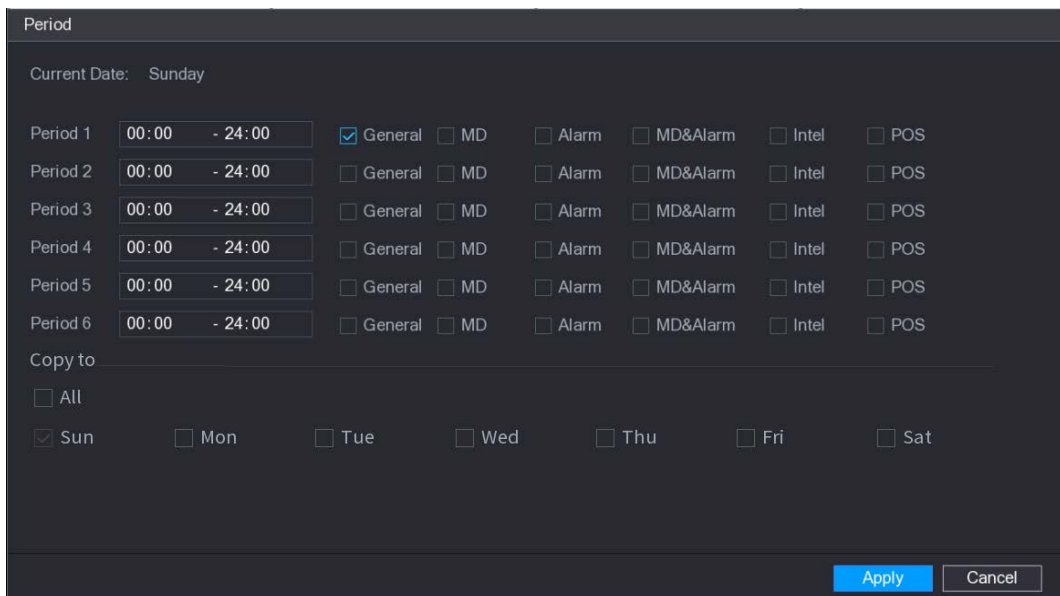

2. Establezca el tipo de registro para cada período.

- ◇ Hay seis períodos que puede establecer para cada día. Debajo **Copiar a**, Seleccione **Todas** para aplicar la configuración a todos los días de la semana, o seleccione los días específicos a los que desea aplicar la configuración.

3. Haga clic en **Solicitar** para guardar la configuración.



- Paso5** Hacer clic **Solicitar** para completar la configuración.
- Habilite la función de grabación automática para que se pueda activar el plan de grabación. Consulte "4.1.4.6.3 Control de grabación" para obtener información detallada.

#### 4.1.4.6.2 Programación de instantáneas

### Información de contexto

Puede configurar el período de la instantánea programada.

Después de configurar la instantánea programada, el dispositivo puede tomar una instantánea de la imagen de acuerdo con el período que establezca aquí. Por ejemplo, el período de instantánea de la alarma es de 6: 00-18: 00 el lunes, el dispositivo puede tomar una instantánea entre las 6: 00-18: 00 cuando ocurre una alarma.

### Procedimiento

- Paso1** Haga clic con el botón derecho en la interfaz de visualización en vivo y luego seleccione **Menú principal> ALMACENAMIENTO> Programación> Instantánea**.

Figura 4-35 Instantánea

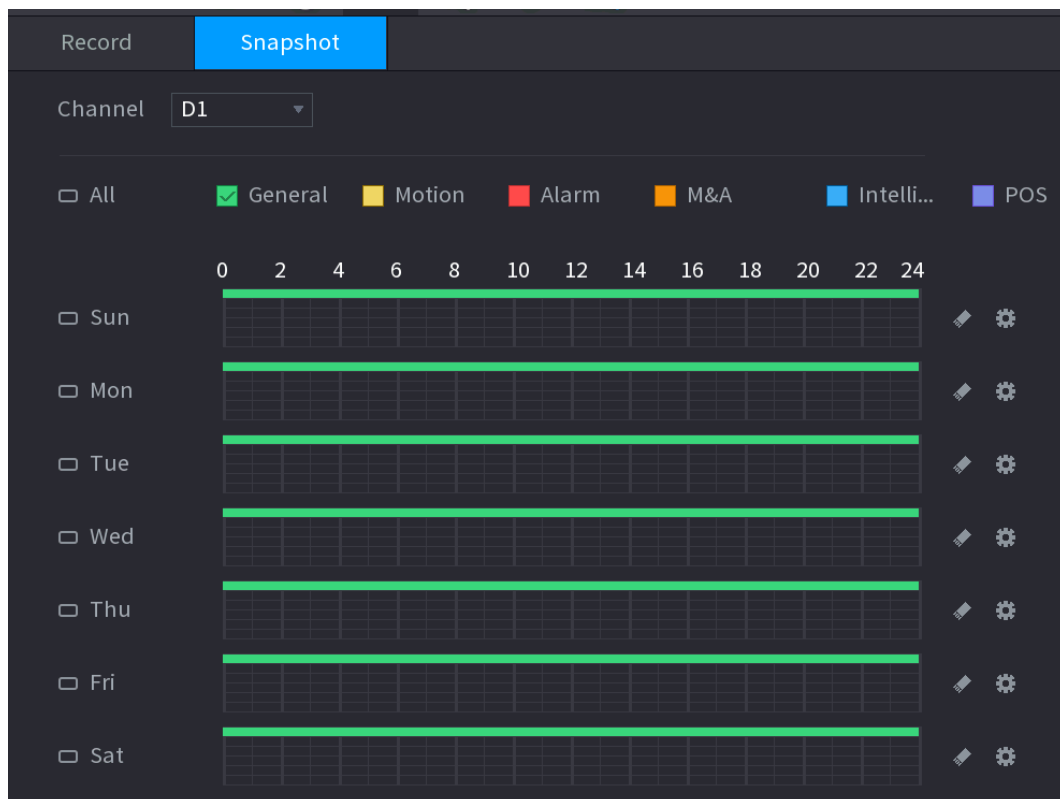

- Paso2** Seleccione un canal para configurar la instantánea programada.
- Paso3** Establezca el tipo de instantánea como programación. Consulte "4.2.6.2 Instantánea" para obtener información detallada.
- Paso4** Marque la casilla para configurar el tipo de alarma. Vea la Figura 4-36.

Figura 4-36 Tipo de alarma

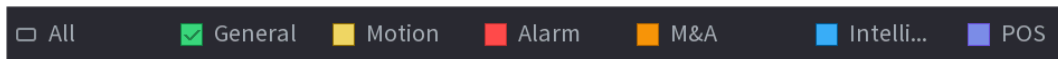

- Cuando el tipo de grabación es Movimiento (detección de movimiento), alarma, M&A, IVS y POS, habilite la función de grabación de canal cuando ocurra la alarma correspondiente. Por ejemplo, cuando el tipo de alarma es MD, seleccione **MainMenu > ALARM > Video Detection > Motion Detection**, seleccione el canal de grabación y habilite la función de grabación. Vea la Figura 4-37.
- Cuando el tipo de grabación es Movimiento (detección de movimiento), alarma, M&A, IVS y POS, consulte "4.8.5 Detección de video", "4.8.3 Entrada de alarma", "4.7.1.3 IVS" y "4.9 POS" para obtener información detallada. información.

Figura 4-37 Detección de movimiento

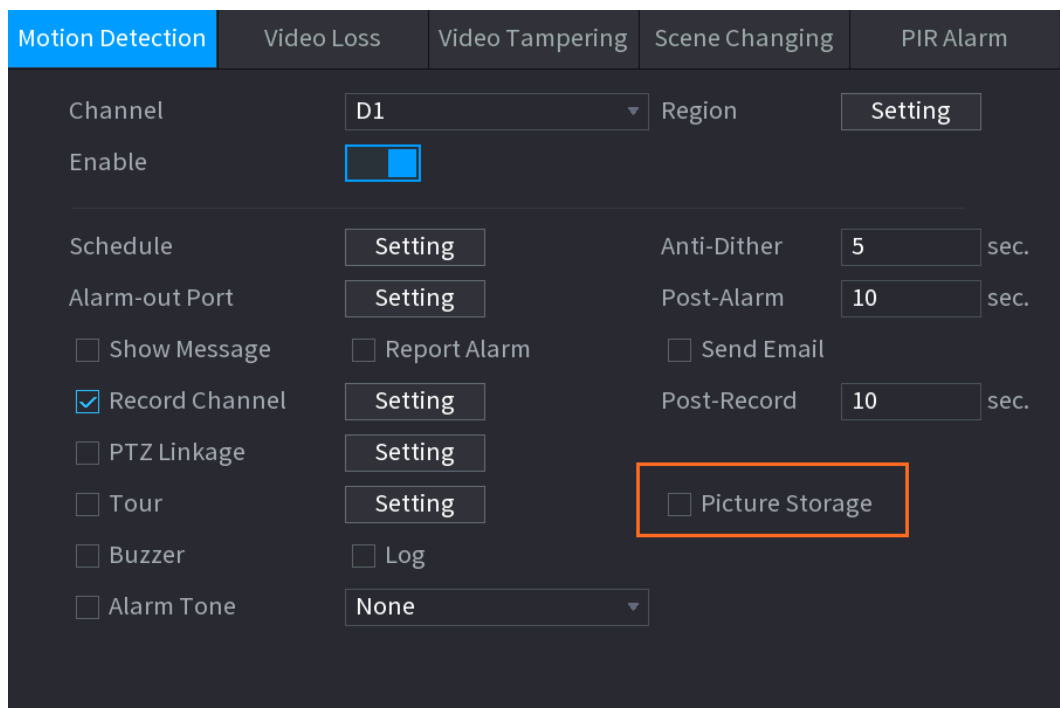

**Paso5** Consulte "4.1.4.6.1 Programa de grabación" para configurar el período de la

**Paso6** instantánea. Hacer clic **Solicitar** para guardar el plan de instantáneas.



Habilite la función de instantánea automática para que se pueda activar el plan de instantánea. Consulte "4.1.4.6.3 Control de grabación" para obtener información detallada.

#### 4.1.4.6.3 Control de registros

### Información de contexto

Después de configurar la grabación programada o la instantánea programada, debe habilitar la función de grabación automática y instantánea para que el sistema pueda grabar o tomar instantáneas automáticamente.

- Automático: el sistema registra automáticamente el tipo y período de registro que estableció en la interfaz de programación.
- Manual: el sistema registra archivos generales durante todo el día.



Debe tener autoridades de almacenamiento para implementar la operación de registro manual. Asegúrese de que la unidad de disco duro se haya instalado correctamente.

## Procedimiento

**Paso1** Haga clic con el botón derecho en la interfaz de visualización en vivo y luego seleccione **MainMenu> ALMACENAMIENTO> Grabar**.

Figura 4-38 Modo de grabación

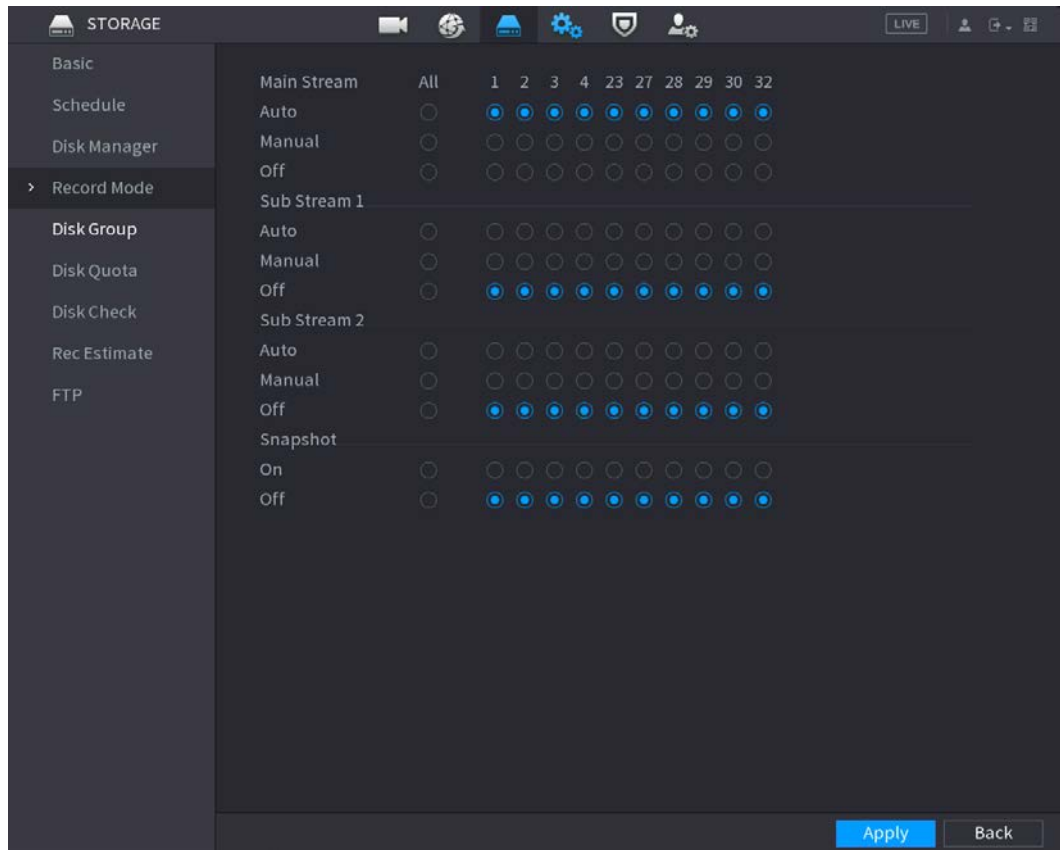

**Paso2** Configure los parámetros.

Tabla 4-10 Parámetros del modo de grabación

Parámetro	Descripción
Canal	Muestra todos los canales analógicos y los canales digitales conectados. Puede seleccionar un solo canal o seleccionar Todo.
Estado de registro	<ul style="list-style-type: none"> <li>● Auto: Grabe automáticamente según el tipo de grabación y el tiempo de grabación según lo configurado en el horario de grabación.</li> <li>● Manual: Mantenga la grabación general durante 24 horas para el canal seleccionado.</li> <li>● Apagado: no grabar.</li> </ul>
Estado de la instantánea	Habilite o deshabilite la instantánea programada para los canales correspondientes.

**Paso3** Hacer clic **Solicitar** para completar la configuración.

## 4.2 Cámara

### 4.2.1 Conexión

Seleccione **Menú principal> Cámara> Lista de cámaras> Lista de cámaras**, puede agregar dispositivos remotos. Después de agregar dispositivos remotos al NVR, puede ver el video en el NVR y administrar y almacenar el archivo de video. Los productos de diferentes series admiten diferentes cantidades de dispositivos remotos.

#### 4.2.1.1 Cambio de la dirección IP del dispositivo remoto conectado

**Paso1** Seleccione **Menú principal> Cámara> Lista de cámaras> Lista de cámaras**, marque la casilla antes del nombre de la cámara y luego haga clic en **Modificar IP** o haga clic  antes del nombre de la cámara.

**Paso2** en Cambiar la dirección IP.

**Paso3** Hacer clic **está bien**.

#### 4.2.1.2 Cambio automático de H.265

##### Información de contexto

Para el dispositivo remoto que se registró por primera vez en el sistema, puede adoptar automáticamente el formato de codificación como H.265 si habilita la función de cambio automático H.265. La resolución no se ajustará y el valor de la transmisión se reducirá a la mitad.

Hacer clic **Detector magnético H.265** en la parte inferior de la interfaz para habilitar la función. Consulte "4.2.1 Conexión".

Figura 4-39 Detector magnético H.265

The screenshot displays two panels of the Dahua web interface for managing H.265 magnetic detectors.

**Top Panel: All Devices**

- Buttons: Search Device, Plug and Play, H.265 Auto Switch, Initialize.
- Filter tabs: All (selected), Not Initialized, Not Auto Connected.
- Table columns: 0, Modify IP, Live, Status, IP Address, Manufacture.
- Buttons below table: Add, Manual Add, Modify IP, Change Camera Login Password.
- Sub-panel tabs: Added Device (selected), Camera Linked Info.
- Sub-panel table columns: Channel, Edit, Delete, Status, IP Address, Port.
- Sub-panel table row: D1, [Edit], [Delete], [Red Dot], [IP Address], 37777.
- Buttons: Delete, Import, Export.
- Bandwidth: Remaining Bandwidth/Total Bandwidth: 88.00Mbps/88.00Mbps.

**Bottom Panel: Camera List**

- Buttons: IP Address, Search, Uninitialized, Initialize.
- Table columns: 130, Modify, Live, Status, IP Address, Manufa.
- Table rows:
 

1	[Edit]	LIVE	✓	[IP Address]	Private
2	[Edit]	LIVE	✓	[IP Address]	Private
3	[Edit]	LIVE	✓	[IP Address]	Private
- Buttons below table: Search Device, Add, Manual Add, Modify IP, Filter, None.
- Sub-panel tabs: Added Device (selected), Camera Li...
- Sub-panel table columns: Channel, Modify, Delete, Status, IP Address, Port, Device Na.
- Buttons: Delete, H.265 Auto Switch, Import, Export.
- Bandwidth: Remaining Bandwidth... 328.00Mbps/328.00Mbps.

#### 4.2.1.3 Exportación de IP

### Información de contexto

El dispositivo puede exportar la lista de dispositivos agregados a su dispositivo USB local.

## Procedimiento

- Paso1** Inserte el dispositivo USB y luego haga clic en el **Exportar**.  
La **Navegar** se muestra la interfaz. Vea la Figura 4-40.

Figura 4-40 Examinar

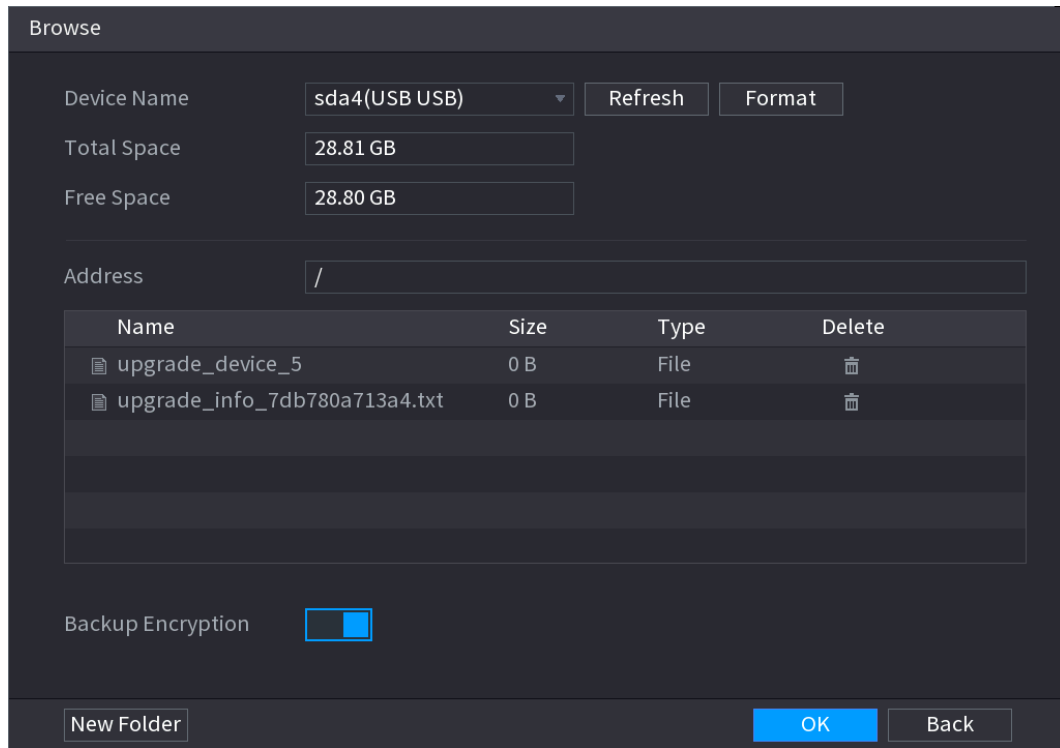

- Paso2** Seleccione **Habla a** para guardar el archivo de exportación.
- Paso3** Hacer clic **está bien**.
- Paso4** El dispositivo muestra un cuadro de diálogo para recordarle que exportó correctamente.



Al exportar la dirección IP, el **Cifrado de respaldo** La casilla de verificación está marcada de forma predeterminada.

La información del archivo incluye dirección IP, puerto, número de canal, fabricante, nombre de usuario y contraseña.

- Si selecciona la casilla de verificación Cifrado de copia de seguridad de archivo, el formato de archivo es .backup.
- Si desactiva la casilla de verificación Cifrado de copia de seguridad de archivo, el formato de archivo es .csv. En este caso, puede haber riesgo de fuga de datos.

#### 4.2.1.4 Importación de IP

## Procedimiento

- Paso1** Hacer clic **Importar**.  
La **Navegar** se muestra la interfaz. Vea la Figura 4-41.

Figura 4-41

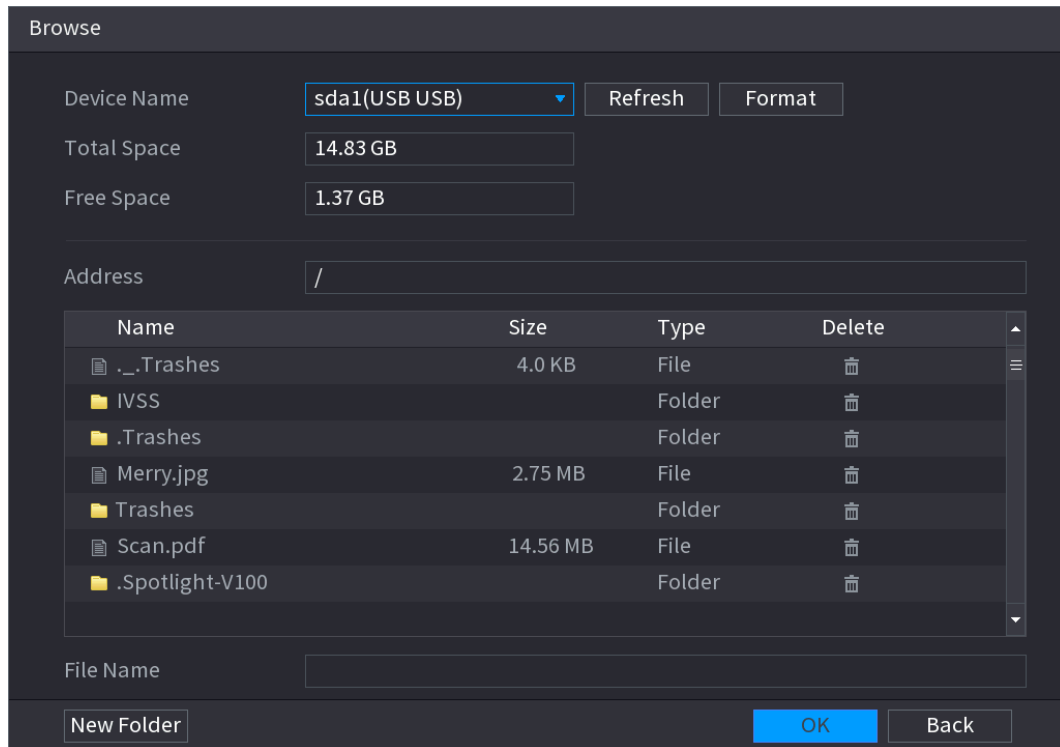

**Paso2** Ir **Habla a** para seleccionar el archivo de importación y luego haga clic en **está bien**.

El sistema muestra un cuadro de diálogo para recordarle que ha importado correctamente.



Si la IP importada entra en conflicto con el dispositivo agregado actual, el sistema muestra un cuadro de diálogo para recordárselo. Tienes dos opciones.

**Paso3** Hacer clic **está bien**.

La información importada está en el **Dispositivo agregado** lista.

## 4.2.2 Inicialización de dispositivo remoto

### Información de contexto

Puede cambiar la contraseña de inicio de sesión y la dirección IP de un dispositivo remoto cuando lo inicializa.



- Cuando conecta una cámara al NVR a través del puerto PoE, el NVR inicializa automáticamente la cámara. La cámara adopta la contraseña actual del NVR y la información de correo electrónico de forma predeterminada.
- Cuando conecta una cámara al NVR a través del puerto PoE después de actualizar el NVR a la nueva versión, es posible que el NVR no inicialice la cámara. Ve a la **Registro** interfaz para inicializar la cámara.

### Procedimiento

**Paso1** Inicie sesión en el sistema local del dispositivo. Sobre el **EN VIVO** interfaz, haga clic derecho y seleccione **Menú**

**Paso2** **principal**> **Cámara**> **Lista de cámaras**> **Lista de cámaras**> **Agregar cámara**.

**Paso3** Hacer clic **Sin inicializar**, y luego haga clic en **Dispositivo de búsqueda**.

El dispositivo muestra la (s) cámara (s) que se van a inicializar.

- Paso4** Seleccione una cámara para inicializar y luego haga clic en **Inicializar**.  
 La **Introducir la contraseña** se muestra la interfaz.

Figura 4-42 Ingrese la contraseña

Tabla 4-11 Parámetros

Parámetro	Descripción
Usuario	El valor predeterminado es admin.
Contraseña	La contraseña debe constar de 8 a 32 caracteres que no estén en blanco y contener al menos dos tipos de caracteres entre mayúsculas, minúsculas, números y caracteres especiales (excluyendo "'"; &).
confirmar Contraseña	Introduzca una contraseña segura de acuerdo con la indicación de la barra de seguridad de la contraseña.

- Paso5** Configure la contraseña del dispositivo remoto y la información de correo electrónico.



Si desea utilizar la contraseña actual del dispositivo y la información de correo electrónico, el dispositivo remoto utiliza automáticamente la información de la cuenta de administrador del NVR (contraseña de inicio de sesión y correo electrónico). No es necesario establecer una contraseña ni un correo electrónico. Vaya al paso 6.

- 1) Cancelar **Usando la contraseña actual del dispositivo y información de correo electrónico**.

La **Introducir la contraseña** se muestra la interfaz. Vea la Figura 4-43.



Figura 4-43

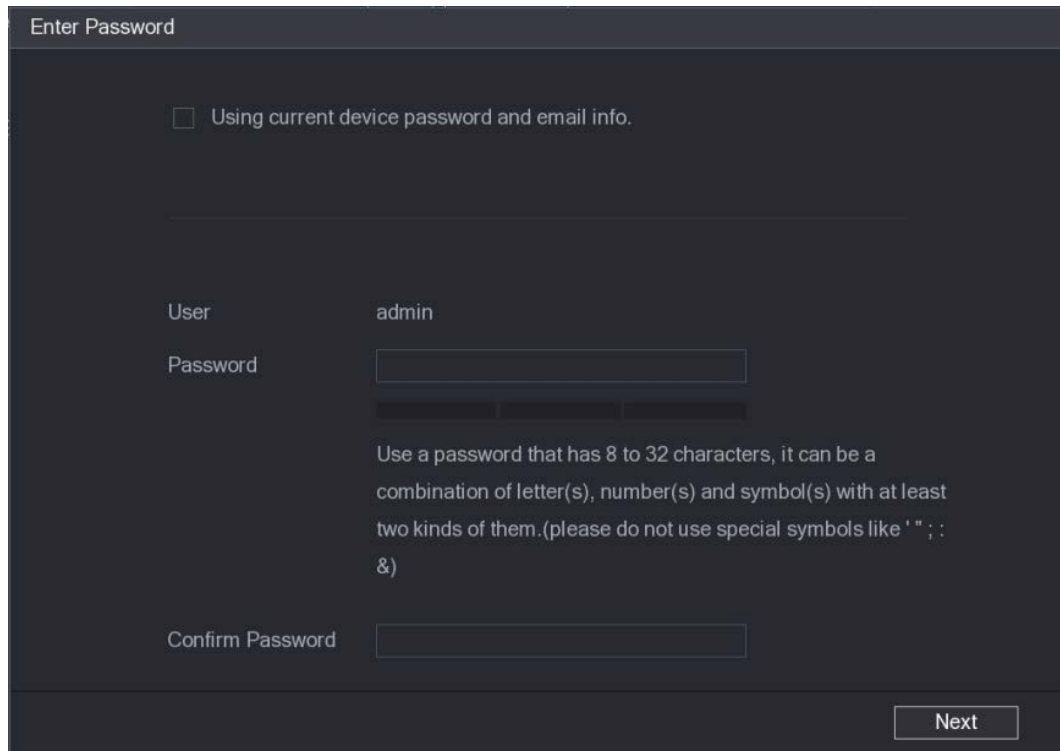

2) Configure los parámetros.

Tabla 4-12

Parámetro	Descripción
Usuario	El valor predeterminado es <b>administración</b> .
Contraseña	La contraseña debe constar de 8 a 32 caracteres que no estén en blanco y contener al menos dos tipos de caracteres entre mayúsculas, minúsculas, números y caracteres especiales (excluyendo "'"; &).
confirmar Contraseña	Introduzca una contraseña segura de acuerdo con la indicación de la barra de seguridad de la contraseña.



Para la seguridad de su dispositivo, cree una contraseña segura de su elección. También le recomendamos que cambie su contraseña periódicamente, especialmente en el sistema de alta seguridad.

**Paso6** Hacer clic **Próximo**.

La **Protección de contraseña** se muestra la interfaz. Vea la Figura 4-44.

Figura 4-44

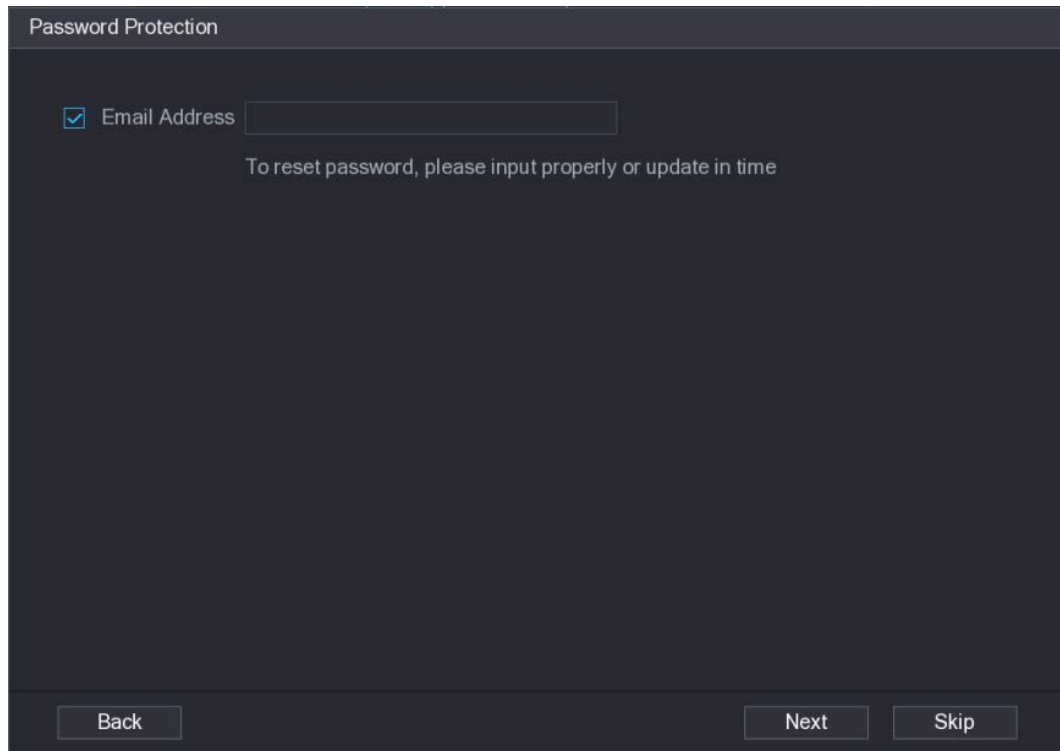
**Paso7**

Configure la información del correo electrónico.

Ingrese una dirección de correo electrónico para restablecer la contraseña.



Cancele la casilla y luego haga clic en Siguiente u Omitir si no desea ingresar la información del correo electrónico aquí.

**Paso8**

Hacer clic **Próximo**.

La **La red** se muestra la interfaz. Vea la Figura 4-45.

Figura 4-45

Modify IP

Checked Device No.: 1

DHCP
 Username

STATIC
 Password

IP Address 
Incremental Value

Subnet Mask

Default Gateway

1	Serial No.	IP Address
1		192.168.1.1

**Paso 9**

Configure la dirección IP de la cámara.

- Cheque **DHCP**, no es necesario ingresar la dirección IP, la máscara de subred y la puerta de enlace predeterminada. El dispositivo asigna automáticamente la dirección IP a la cámara.
- Cheque **Estático**, y luego ingrese la dirección IP, la máscara de subred, la puerta de enlace predeterminada y el valor incremental.



- Si va a cambiar las direcciones IP de varios dispositivos al mismo tiempo, ingrese el valor incremental. El dispositivo puede agregar la cuarta dirección de la dirección IP una por una para asignar automáticamente las direcciones IP.
- Si hay un conflicto de IP al cambiar la dirección IP estática, el dispositivo muestra un cuadro de diálogo de conflicto de IP. Si cambia la dirección IP por lotes, el dispositivo omite automáticamente la IP en conflicto y comienza la asignación de acuerdo con el valor incremental.

**Paso 10**

 Hacer clic **Próximo**.

 La **Inicialización del dispositivo** se muestra la interfaz. Vea la Figura 4-46.

Figura 4-46

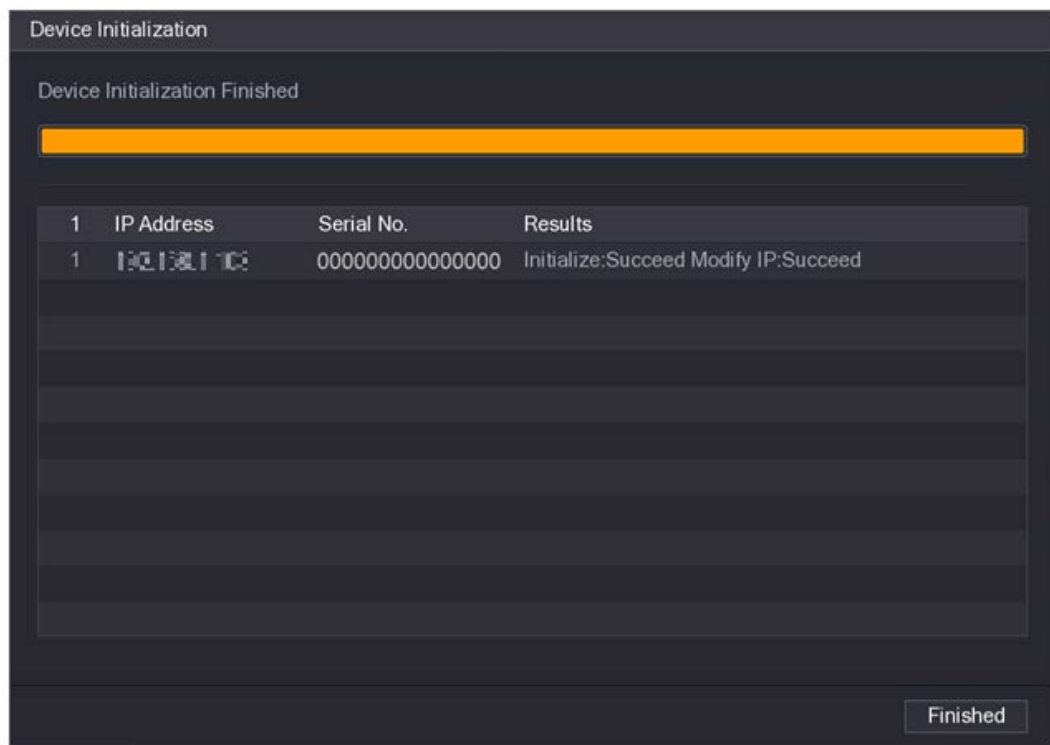

Paso 11 Haga clic en **Terminado** para completar la configuración.

### 4.2.3 Menú de acceso directo para agregar cámara

#### Información de contexto

Si no ha registrado un dispositivo remoto en un canal, vaya a la interfaz de visualización en vivo para agregarlo.

#### Procedimiento

- Paso1 En la interfaz de visualización en vivo, mueva el mouse a la ventana.  
Hay un icono + en la ventana del canal. Vea la Figura 4-47.

Figura 4-47

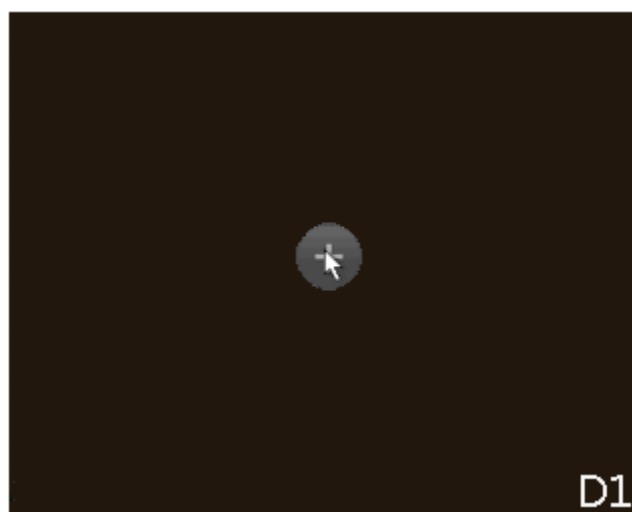

- Paso2 Haga clic en "+", el dispositivo muestra la interfaz para agregar una cámara de red. Consulte "4.1.4.4 Agregar cámara" para obtener información detallada.

## 4.2.4 Imagen

### Información de contexto

Puede configurar los parámetros de la cámara de red de acuerdo con diferentes entornos. Es para obtener el mejor efecto de video.

#### Procedimiento

**Paso1** Seleccione **Menú principal> Cámara> Imagen**.

La **Imagen** se muestra la interfaz. Vea la Figura 4-48.

Figura 4-48 Imagen

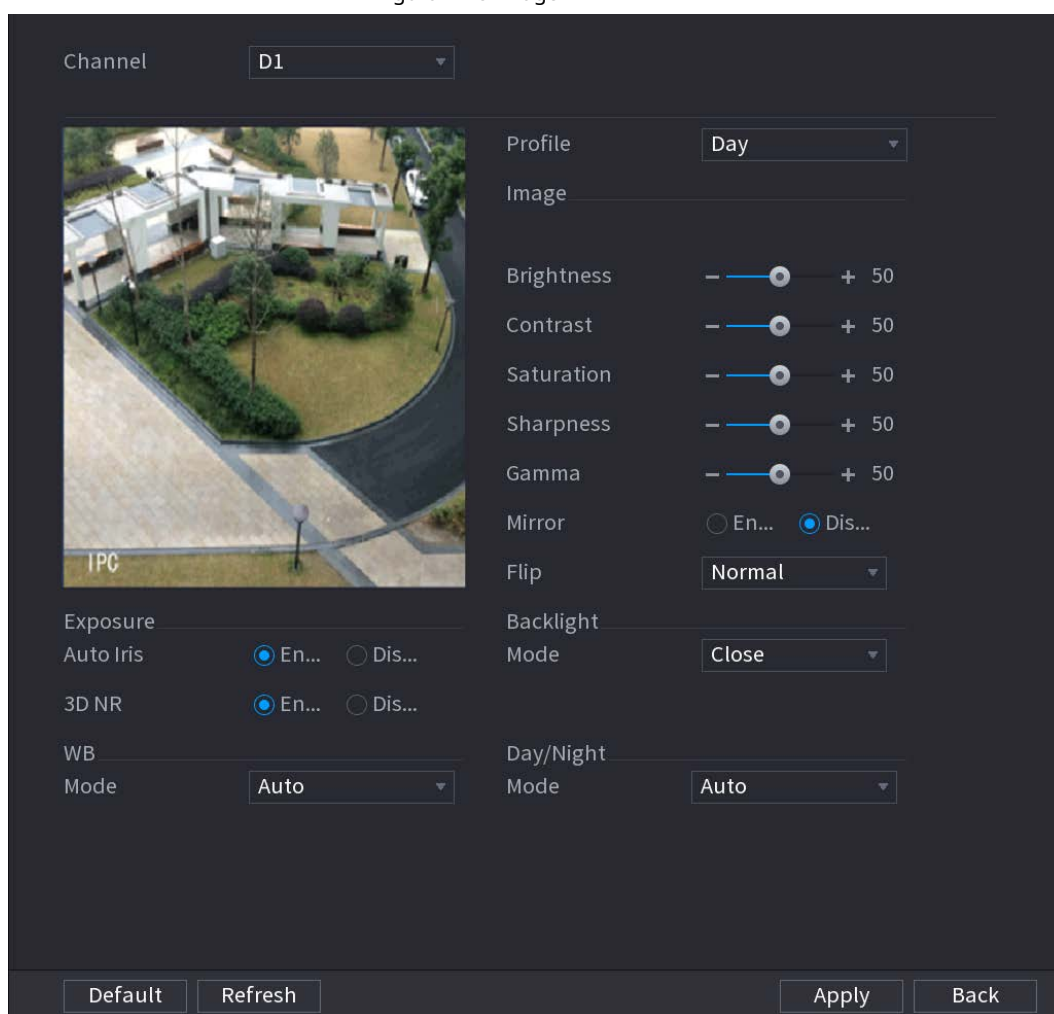

**Paso2** Configure los parámetros. Consulte la Tabla 4-13.





La cámara de red de diferentes series muestra diferentes parámetros. El producto real debe prevalecer.

Tabla 4-13 Parámetros de imagen

Parámetro	Descripción
Canal	En la lista de canales, seleccione el canal que desea configurar.

Parámetro	Descripción	
Perfil	Hay tres archivos de configuración para ti. El sistema ha configurado los parámetros correspondientes para cada archivo, puede seleccionar según su situación real.	
Brillo	Ajusta el brillo de la imagen. Cuanto mayor sea el valor, más brillante se volverá la imagen. Ajusta el brillo según el entorno real.	
Contraste	Ajusta el contraste de la imagen. Cuanto mayor sea el valor, más obvio será el contraste entre el área clara y el área oscura. Ajusta el contraste según el entorno real.	
Saturación	Ajusta las sombras de color. Cuanto mayor sea el valor, más claro se volverá el color. Ajusta la saturación según el entorno real.	
Nitidez	Ajusta la nitidez del borde de la imagen. Cuanto mayor sea el valor, más obvio será el borde de la imagen. Ajusta la nitidez según el entorno real.	
Gama	Sirve para ajustar el brillo de la imagen y mejorar el rango de visualización dinámica de la imagen. Cuanto mayor sea el valor, más brillante será el video.	
Espejo	<p>Habilite la función, se cambiarán los lados izquierdo y derecho de la imagen de video. Está deshabilitado por defecto.</p>  <p>Esta función es solo para algunos productos de la serie.</p>	
Dar la vuelta	Sirve para configurar la dirección de visualización de vídeo del monitor. Incluye Normal, 180 °, 90 °, 270 °.	
Exposición	Iris automático	<ul style="list-style-type: none"> <li>● Es solo para la cámara de iris automático.</li> <li>● Después de habilitar la función de iris automático, el iris puede acercarse / alejarse automáticamente de acuerdo con el brillo del entorno y el brillo de la imagen también cambia.</li> <li>● Si deshabilita la función de iris automático, el iris no se acerca / aleja automáticamente de acuerdo con el brillo del entorno cuando el iris está en el valor más alto.</li> </ul>
	3D NR	Esta función se aplica especialmente a la imagen cuya velocidad de fotogramas está configurada como 2 como mínimo. Reduce los ruidos haciendo uso de la información entre dos fotogramas. Cuanto mayor sea el valor, mejor será el efecto.

Parámetro	Descripción
Modo de luz de fondo	<p>Puede configurar el modo de luz de fondo de la cámara.</p> <ul style="list-style-type: none"> <li>● SSA: en el entorno de luz de fondo, el sistema puede ajustar automáticamente el brillo de la imagen para mostrar claramente el objeto. BLC:</li> <li>●</li> <li>◇ Predeterminado: el dispositivo se autoexpone de acuerdo con la situación del entorno para que se borre el área más oscura del video.</li> <li>◇ Personalizar: después de seleccionar la zona especificada, el sistema puede exponer la zona específica para que la zona pueda alcanzar el brillo adecuado.</li> <li>● WDR: en un entorno de luz de fondo, puede reducir la sección de alto brillo y mejorar el brillo de la sección de bajo brillo. Para que pueda ver estas dos secciones claramente al mismo tiempo.</li> <li>● HLC: en el entorno de luz de fondo, puede disminuir el brillo de la sección más brillante y reducir el área del halo y disminuir el brillo de todo el video.</li> <li>● Detener: Sirve para deshabilitar la función BLC.</li> </ul>
Modo WB	<p>Puede configurar el modo WB de la cámara. Puede afectar el tono completo de la imagen para que la imagen pueda mostrar con precisión el estado del entorno.</p>  <p>Diferentes cámaras admiten diferentes modos de balance de blancos como automático, manual, luz natural, exterior, etc.</p>
Modo día / noche	<p>Configure el modo de color y blanco y negro de la imagen. Esta configuración no se ve afectada por los archivos de configuración. La configuración predeterminada es Auto.</p> <ul style="list-style-type: none"> <li>● Color: la cámara solo emite imágenes en color.</li> <li>● Automático: Depende de la cámara, como el brillo general y si hay una luz IR, se emite una imagen en color o una imagen en blanco y negro.</li> <li>● B / N: la cámara solo emite imágenes en blanco y negro.</li> <li>● Sensor: se configura cuando hay luz infrarroja conectada a un periférico.</li> </ul>  <p>El elemento Sensor es solo para algunos dispositivos que no son de infrarrojos.</p>

Paso3

Hacer clic **Solicitar**.

## 4.2.5 Superposición de video

Puede establecer valores para superposición y enmascaramiento privado.

### 4.2.5.1 Superposición

#### Información de contexto

Puede agregar la información de la hora y el canal en la interfaz de visualización en vivo.

## Procedimiento

**Paso1** Seleccione **Menú principal> CÁMARA> Superposición> Superposición.**



**Paso2** Configure los parámetros.

Tabla 4-14 Parámetros de superposición de video

Parámetro	Descripción
Canal	Seleccione un canal.
Título de la hora	Seleccione <b>Título del tiempo</b> , y el mosaico de tiempo se mostrará en vista en vivo y reproducción. Arrastre el título de la hora al lugar de destino y haga clic en <b>Solicitar</b> .
Título del canal	Seleccione <b>Título del canal</b> , y el mosaico del canal se mostrará en vista en vivo y reproducción. Arrastre el título del canal al lugar de destino y haga clic en <b>Solicitar</b> .
Título Personalizado	Puede personalizar el título para que se superponga en la pantalla. Hacer clic <b>Configuración</b> para configurar la información, como el tamaño de fuente, el contenido del título y la alineación del texto, y luego haga clic en <b>está bien</b> .
Defecto	Establecer como configuración predeterminada del dispositivo. Hacer clic <b>Copiar</b>
Copiar a	<b>a</b> para copiar la configuración a otros canales.

**Paso3** Haga clic en **Solicitar**.

#### 4.2.5.2 Máscara de privacidad

Puede configurar el área de enmascaramiento de privacidad en la pantalla para garantizar la privacidad del área.

## Procedimiento

**Paso1** Seleccione **MainMenu> CÁMARA> Superposición> PrivacyMasking.**



Figura 4-49 Máscara de privacidad

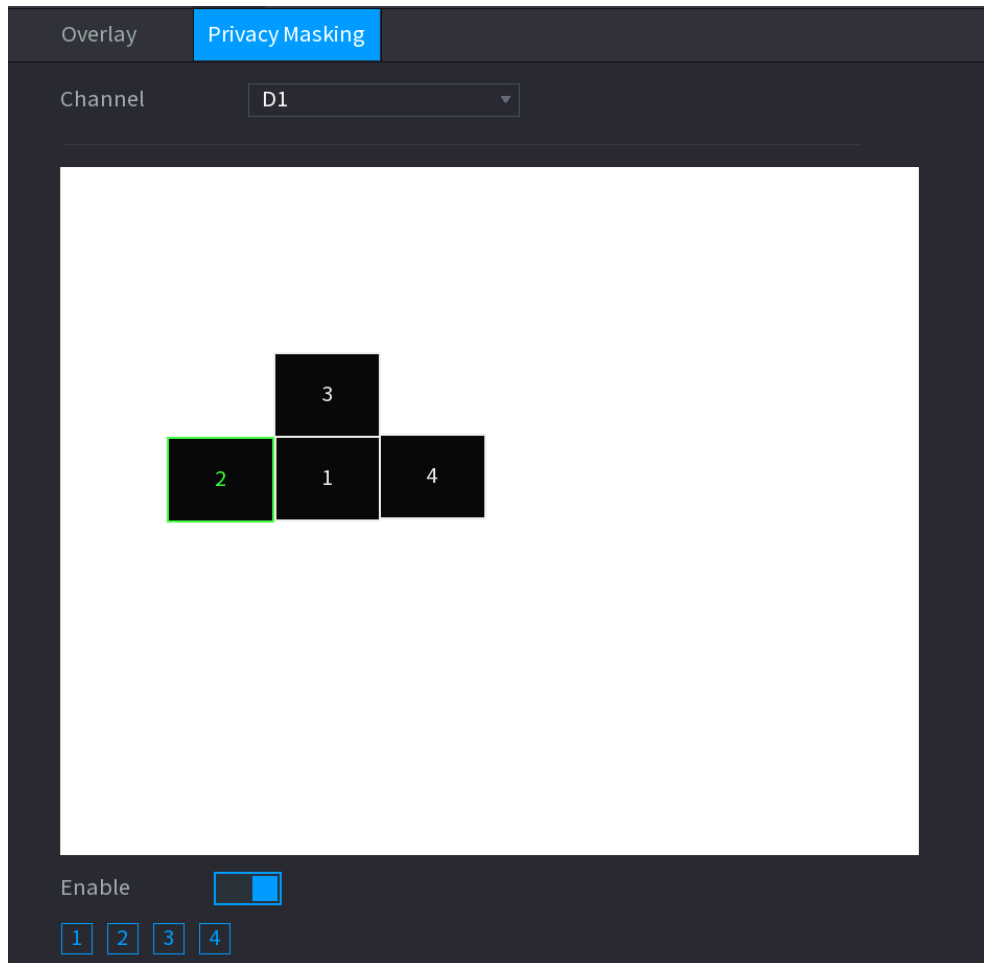

**Paso2** Configure los parámetros.

Tabla 4-15 Parámetros de enmascaramiento de privacidad

Parámetro	Descripción
Canal	Seleccione un canal.
1, 2, 3, 4	Seleccione <b>Permitir</b> para habilitar el enmascaramiento de privacidad. El número representa el número de áreas de enmascaramiento. Puede seleccionar un número y arrastrar áreas de enmascaramiento a la pantalla, y también puede cambiar el tamaño de las áreas o arrastrar un área a otro lugar.
Defecto	Puede arrastrar hasta 4 áreas de enmascaramiento a un canal. Establecer como configuración predeterminada del dispositivo.

**Paso3** Haga clic en **Solicitar**.

## 4.2.6 Codificar

Puede configurar la secuencia de bits de vídeo y los parámetros de imagen.

## 4.2.6.1 Codificar

### Información de contexto

Puede configurar los parámetros de la secuencia de bits de vídeo, como el tipo de secuencia de bits, la compresión y la resolución.



Algunos productos de la serie admiten tres flujos: flujo principal, flujo secundario 1, flujo secundario 2. El flujo secundario admite como máximo 1080p.

### Procedimiento

**Paso1** Seleccione **MainMenu> Cámara> Codificar**.

La **Codificar** se muestra la interfaz. Vea la Figura 4-50.

Figura 4-50 Audio / Video

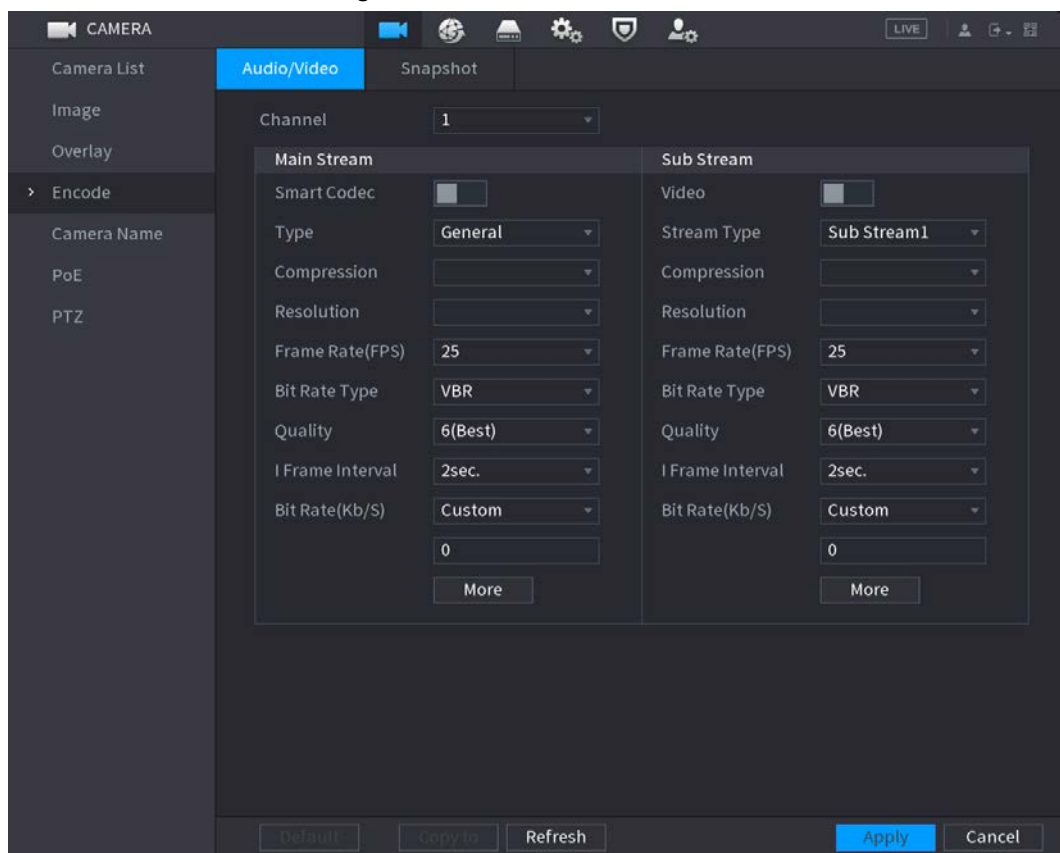

**Paso2** Configure los parámetros. Consulte la Tabla 4-16.

Tabla 4-16 Parámetros de audio / video

Parámetro	Descripción
Canal	En el <b>Canal</b> lista, seleccione el canal para el que desea configurar los ajustes.
Códec inteligente	Habilite la función de códec inteligente. Esta función puede reducir el flujo de bits de video para videos grabados no importantes para maximizar el almacenamiento espacio. ● : Activado. ● : Discapacitado.

Parámetro	Descripción
Tipo	<ul style="list-style-type: none"> <li>● Corriente principal: en el <b>Tipo</b> lista, seleccione <b>General, MD</b> (Detector de movimiento <b>Alarma</b>).</li> <li>● Transmisión secundaria: esta opción no se puede configurar.</li> </ul>
Compresión	<p>En el <b>Compresión</b> lista, seleccione el modo de codificación.</p> <ul style="list-style-type: none"> <li>● H.265: codificación del perfil principal. Se recomienda esta configuración.</li> <li>● H.264H: codificación de alto perfil. Flujo de bits bajo con alta definición.</li> <li>● H.264: codificación del perfil principal.</li> <li>● H.264B: codificación de perfil de línea de base. Esta configuración requiere un flujo de bits más alto en comparación con otras configuraciones para la misma definición.</li> </ul>
Resolución	<p>En la lista Resolución, seleccione la resolución del video.</p> <p>La resolución máxima de video puede ser diferente dependiendo del modelo de su dispositivo.</p>
Velocidad de fotogramas (FPS)	<p>Configure los cuadros por segundo para el video. Cuanto mayor sea el valor, más clara y suave será la imagen. La velocidad de fotogramas cambia junto con la resolución.</p> <p>Generalmente, en formato PAL, puede seleccionar el valor de 1 a 25; en formato NTSC, puede seleccionar el valor entre 1 y 30. Sin embargo, el rango real de velocidad de fotogramas que puede seleccionar depende de la capacidad del dispositivo.</p>
Tipo de tasa de bits	<p>En el <b>Tipo de tasa de bits</b> lista, seleccione <b>CBR</b> (Velocidad de bits constante) o <b>VBR</b> (Tasa de bits variable). Si seleccionas <b>CBR</b>, la calidad de la imagen no se puede configurar; si seleccionas <b>VBR</b>, la calidad de la imagen se puede configurar.</p>
Calidad	<p>Esta función está disponible si selecciona <b>VBR</b> en el <b>Tasa de bits</b> Lista. Cuanto mayor sea el valor, mejor será la imagen.</p>
I intervalo de fotogramas	<p>El intervalo entre dos marcos de referencia.</p>
Tasa de bits (Kb / S)	<p>En el <b>Tasa de bits</b> lista, seleccione un valor o introduzca un valor personalizado para cambiar la calidad de la imagen. Cuanto mayor sea el valor, mejor será la imagen.</p>

**Paso3** Hacer clic **Más**.

La **Más** se muestra la interfaz. Vea la Figura 4-51.

Figura 4-51

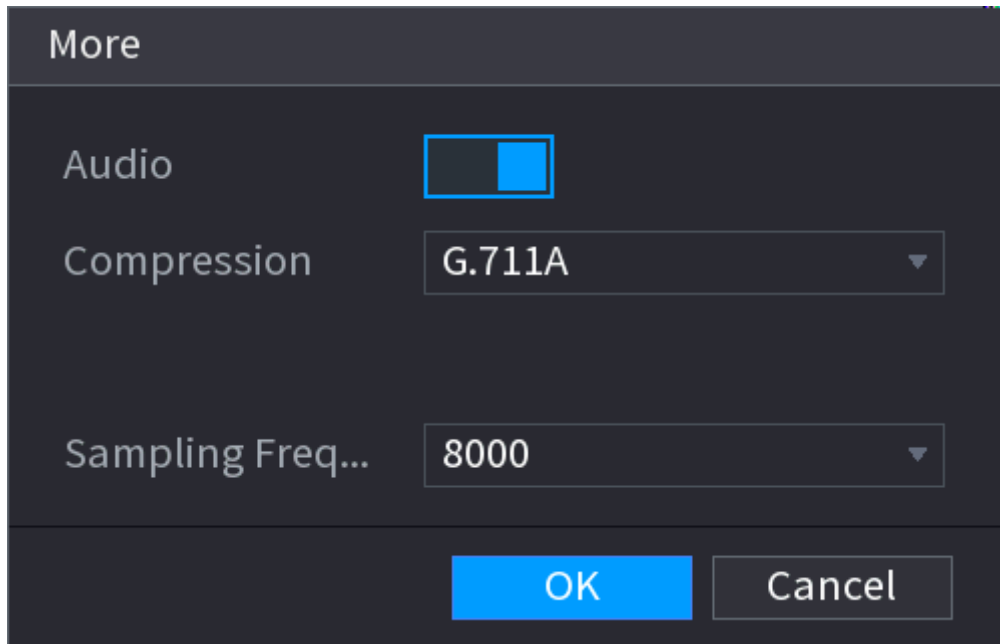

**Paso4** Configure los parámetros. Consulte la Tabla 4-17.

Tabla 4-17

Parámetro	Descripción
Audio	Esta función está habilitada de forma predeterminada para la transmisión principal. Debe habilitarlo manualmente para la transmisión secundaria 1. Una vez que se habilita esta función, el archivo de video grabado es una secuencia de audio y video compuesto.
Compresión	En el <b>Compresión</b> lista, seleccione un formato: G711a, G711u, PCM, AAC. En el
Frecuencia de muestreo	<b>Frecuencia de muestreo</b> lista, puede seleccionar la frecuencia de muestreo de audio.

**Paso5** Haga clic en **está bien**.

**Paso6** Haga clic en **Solicitar**.

## 4.2.6.2 Instantánea

### Información de contexto

Puede configurar el modo de instantánea, el tamaño de la imagen, la calidad y el intervalo.

#### Procedimiento

**Paso1** Seleccione **Menú principal > Cámara > Codificar > Instantánea**  
La **Instantánea** se muestra la interfaz. Vea la Figura 4-52.

Figura 4-52

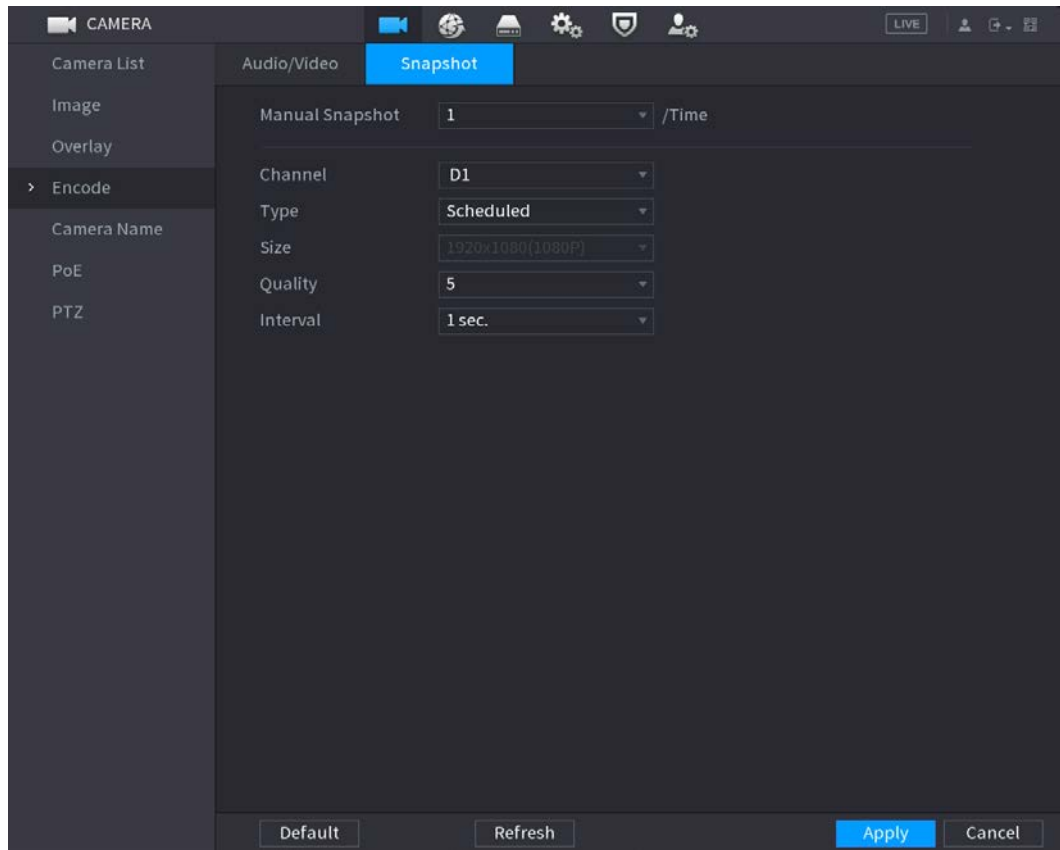

**Paso2** Configure los parámetros. Consulte la Tabla 4-18.

Tabla 4-18

Parámetro	Descripción
Instantánea manual	En el <b>Instantánea manual</b> lista, seleccione cuántas instantáneas desea tomar cada vez.
Canal	En el <b>Canal</b> lista, seleccione el canal para el que desea configurar los ajustes.
Tipo	En el <b>Tipo</b> lista, puede seleccionar <b>Programado</b> , o <b>Evento</b> . <ul style="list-style-type: none"> <li>● Programado: la instantánea se toma durante el período programado.</li> <li>● Evento: la instantánea se toma cuando se produce un evento de alarma, como un evento de detección de movimiento, pérdida de video y alarmas locales.</li> </ul>
Tamaño	En el <b>Tamaño</b> lista, seleccione un valor para la imagen. Cuanto mayor sea el valor, mejor será la imagen.
Calidad	Configure la calidad de la imagen en 6 niveles. Cuanto más alto sea el nivel, mejor será la imagen.
Intervalo	Configure o personalice la frecuencia de las instantáneas. Max. admite 3600 segundos / imagen.

**Paso3** Haga clic en **Solicitar**.

## 4.2.7 Nombre del canal

### Información de contexto

Puede personalizar el nombre del canal.

#### Procedimiento

- Paso1** Seleccione **Menú principal**> **Cámara**> **Nombre de la cámara**.  
 La **Nombre de la cámara** se muestra la interfaz. Vea la Figura 4-53.

Figura 4-53

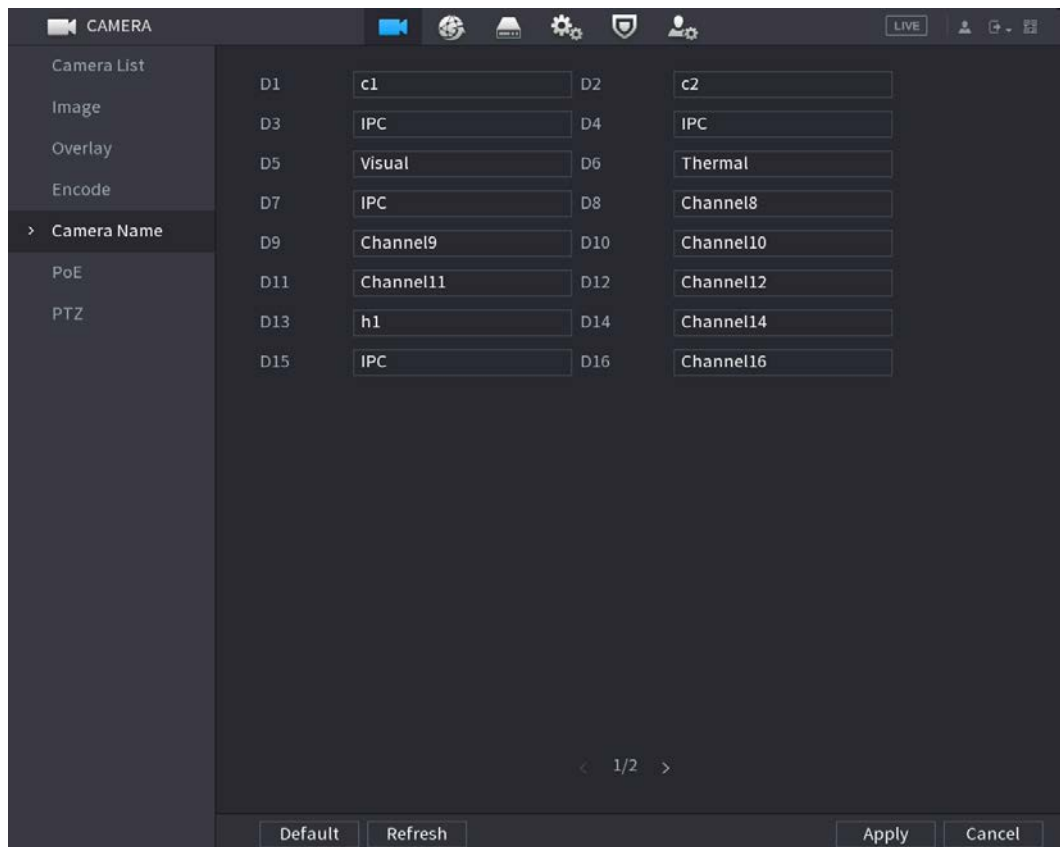

- Paso2** Modifica el nombre de un canal.



- Solo puede cambiar la cámara conectada a través del protocolo privado.
- El nombre del canal admite 63 caracteres en inglés.

- Paso3** Hacer clic **Solicitar**.

## 4.2.8 Comprobación del estado de PoE

Puede verificar el estado de los puertos PoE y establecer el modo de mejora para cada puerto PoE individual.

#### Procedimiento

- Paso1** Seleccione **Menú principal**> **Cámara**> **Lista de cámaras**> **PoE**.

Figura 4-54

Connected/Total 0/4 Actual/Total Power(W) 0.0/39.6

Status	Port	Enhancemen...	Rate(Mbps)	Power(W)
●	1	On ▼	-	-
●	2	Off ▼	-	-
●	3	Off ▼	-	-
●	4	Off ▼	-	-

Note:

1. About icon: for PoE connection status, green circle means the device is connected and red circle means the device is disconnected;
2. Power protection function: Once the system detects the connected total power consumption exceeds the threshold, it begins to disconnect device one by one according to the port number (N - 1). System stops disconnecting when the total power consumption is restored to rated power.

Paso2 (Opcional) Establecer **Modo de mejora** a **En** o **Apagado**.



Cuándo **En** se selecciona, la distancia de transmisión del puerto PoE se ampliará.

## 4.2.9 Actualización remota

### Información de contexto

Puede actualizar el firmware de la cámara de red conectada. Incluye actualización en línea y actualización de archivos.

#### Procedimiento

Paso1 Seleccione **Menú principal**> **Cámara**> **Lista de cámaras**> **Actualizar**.

La **Actualizar** se muestra la interfaz. Vea la Figura 4-55.

Figura 4-55

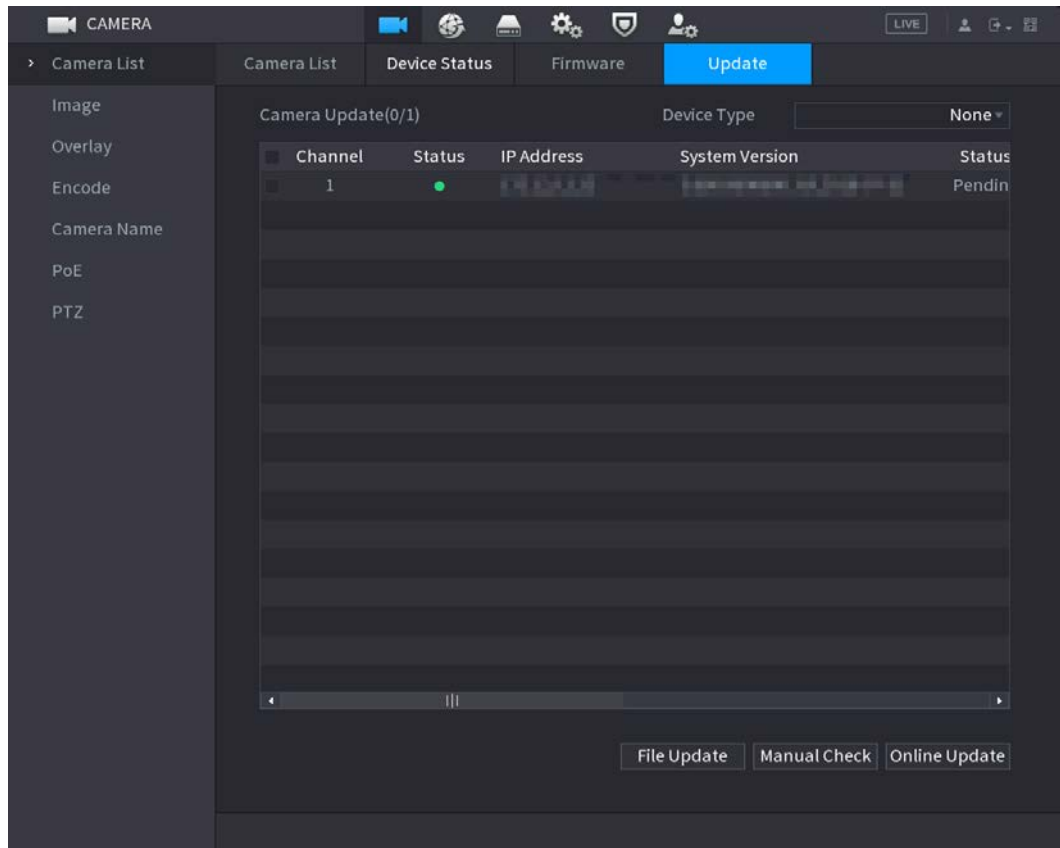

**Paso2** Actualice el firmware del dispositivo remoto conectado.

● Actualización en línea

1. Seleccione un dispositivo remoto y luego haga clic en **Verificación manual**.

El sistema detecta la nueva versión en la nube.

2. Seleccione un dispositivo remoto que tenga una nueva versión y luego haga clic en **Actualización en línea**.

Después de una operación exitosa, los mensajes del sistema actualizan el cuadro de diálogo con éxito.

● Actualización de archivo

1. Seleccione un canal y luego haga clic en **Actualización de archivos**.
2. Seleccione el archivo de actualización en la interfaz emergente.
3. Seleccione el archivo de actualización y luego haga clic en **está bien**.

Después de una operación exitosa, los mensajes del sistema actualizan el cuadro de diálogo con éxito.



Si hay demasiados dispositivos remotos, seleccione **Tipo de dispositivo** de la lista desplegable para buscar el dispositivo remoto según sea necesario.

## 4.2.10 Información del dispositivo remoto

### 4.2.10.1 Estado del dispositivo

Puede ver el estado de la conexión y la alarma del canal correspondiente. Seleccione **Menú principal > Cámara > Lista de cámaras > Estado del dispositivo**, la **Estado del dispositivo** se muestra la interfaz. Vea la Figura 4-56. Consulte la Tabla 4-19 para obtener información detallada.



Figura 4-56

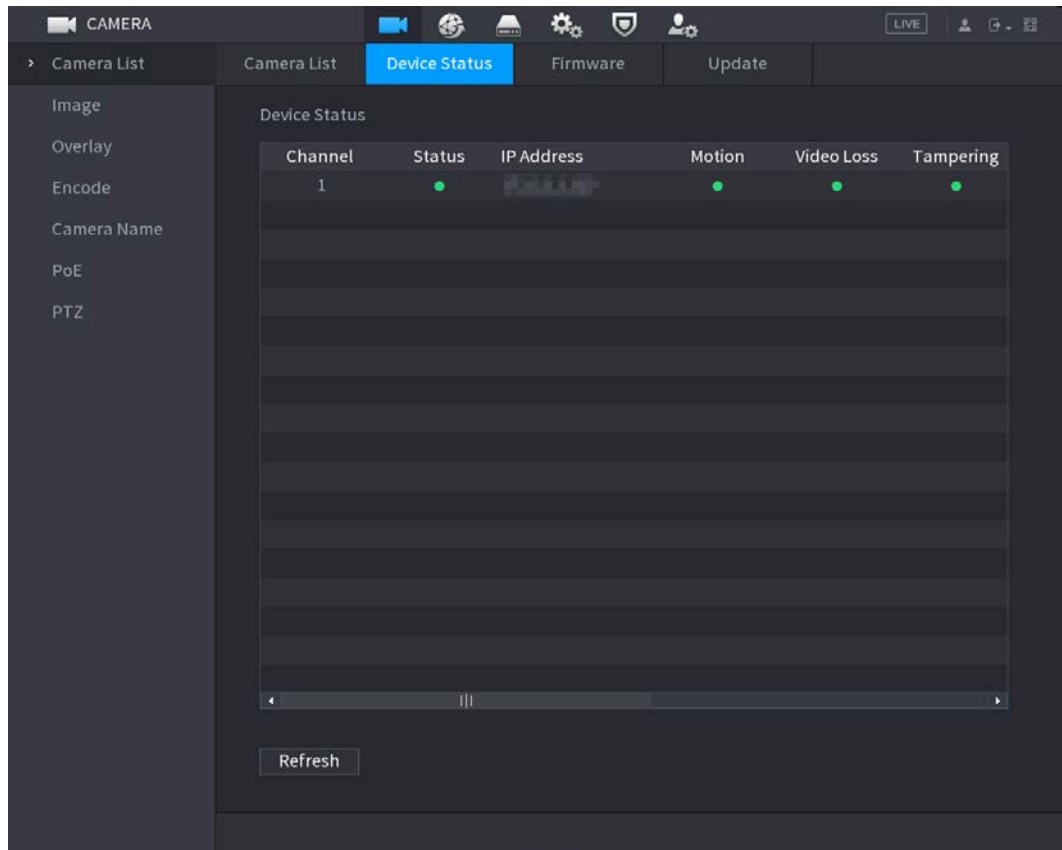

Cuadro 4-19

Icono	Descripción	Icono	Descripción
	IPC funciona correctamente.		IPC no admite. Se produce
	Hay una alarma.		una pérdida de video.

## 4.2.10.2 Firmware

Puede ver la dirección IP, el fabricante, el tipo y la versión del sistema del dispositivo remoto conectado.

Seleccione **Menú principal > Cámara > Lista de cámaras > Firmware**, se muestra la interfaz de firmware. Vea la Figura 4-57.

Figura 4-57

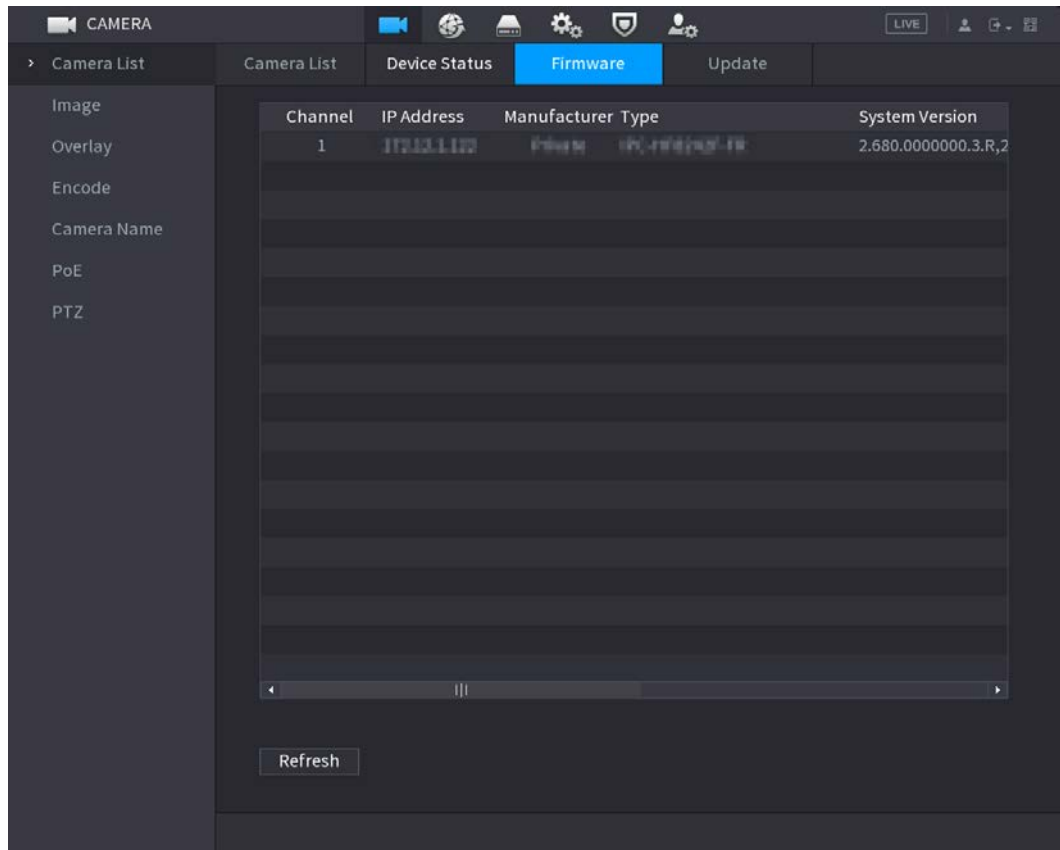

## 4.3 Vista en vivo

Después de iniciar sesión, el sistema pasa al modo de visualización en vivo de varios canales de forma predeterminada. Puede ver el video del monitor de cada canal.

La cantidad de ventana mostrada puede variar. El producto real prevalecerá.

### 4.3.1 Vista en vivo

En la interfaz de visualización en vivo, puede ver el video del monitor de cada canal. El canal correspondiente muestra la fecha, la hora y el nombre del canal después de superponer la información correspondiente. Consulte la siguiente tabla para obtener información detallada. Consulte la Tabla 4-20.

Cuadro 4-20

SN	Icono	Descripción
1		Cuando el canal actual está grabando, el sistema muestra este icono. Cuando se produce
2		una alarma de detección de movimiento, el sistema muestra este icono. Cuando ocurre
3		una alarma de pérdida de video, el sistema muestra este icono.
4		Cuando el canal actual está en estado de bloqueo de monitor, el sistema muestra este icono.

SN	Icono	Descripción
5		Cuando el dispositivo se conecta a la cámara de red de forma remota, el sistema muestra este icono. <p>Esta función es solo para algunos productos de la serie.</p>

### 4.3.2 Barra de navegación

#### Información de contexto

Puede realizar una operación rápidamente a través del icono en la barra de navegación.



- Los productos de diferentes series pueden mostrar diferentes iconos de la barra de navegación. Consulte el producto real para obtener información detallada.
- Seleccione **MainMenu> SISTEMA> General> Básico** para habilitar la función de la barra de navegación y luego haga clic en **Solicitar**; de lo contrario, no podrá ver la siguiente interfaz.







Haga clic en la interfaz de visualización en vivo. Puede ver la barra de navegación. Vea la Figura 4-58. Consulte la Tabla 4-21 para ver información detallada.

Figura 4-58



Tabla 4-21

Icono	Función
	Abierto <b>Menú principal</b> .
	Expanda o condense la barra de navegación.
	Seleccione el diseño de vista.
	Vaya a la pantalla anterior. Vaya
	a la siguiente pantalla.
	Habilite la función de recorrido. El icono cambia a .  Cierre el recorrido o la operación del recorrido activado se canceló y el dispositivo restaurará el video de vista previa anterior.
	Abra el panel de control de PTZ. Para obtener más información, consulte "4.4.2 Control PTZ".
	Abre el <b>Ajuste de color</b> interfaz. Para obtener más información, consulte "4.4.2 Control PTZ".  Esta función solo se admite en el diseño de un solo canal.
	Abra la interfaz de búsqueda de registros. Para obtener más información, consulte "4.6.2 Interfaz de búsqueda".

Icono	Función
	Abre el <b>Transmisión de voz</b> interfaz. Para obtener más información, consulte "4.17.3 Difusión".
	Abre el <b>AlarmStatus</b> interfaz para ver el estado de la alarma del dispositivo. Para obtener más información, consulte "4.8.2 Estado de alarma".
	Abre el <b>Información del canal</b> interfaz para mostrar la información de cada canal. Para obtener más información, consulte "4.3.2.1 Información del canal".
	Abre el <b>Agregar cámara</b> interfaz. Para obtener más información, consulte "4.1.4.4 Agregar cámara".
	Abre el <b>LA RED</b> interfaz. Para obtener más información, consulte "4.10.3 Red".
	Abre el <b>DiskManager</b> interfaz. Para obtener más información, consulte "4.12.3 Administrador de discos".
	Abre el <b>Gestión USB</b> interfaz. Para obtener más información sobre las operaciones de USB, consulte "4.3.2.2 Gestión de USB".

#### 4.3.2.1 Información del canal

Una vez que el dispositivo remoto se registró en el canal correspondiente, puede ver su estado, como el estado de la alarma, el estado de la grabación, el estado de la conexión, el modo de grabación, etc.

- Estado de alarma: incluye alarma de detección de movimiento, alarma de pérdida de video, alarma de manipulación.
- Estado de grabación: el sistema está grabando o no.
- Tasa de bits: el sistema muestra información sobre la tasa de bits.
- Estado: estado actual de la conexión del canal.

Haga clic en  en el sistema va a la interfaz de configuración de información del canal. Puede ver información del canal correspondiente. Vea la Figura 4-59.

Figura 4-59

Channel Info

Cha...	Motion De...	Video ...	Tampering	Record St...	Bit Rate(...	Status	Record ...
D1	--	--	--	--	4147	●	Pre-record
D2	--	--	--	--	0	●	Pre-record
D3	--	--	--	--	1712	●	Pre-record
D4	--	--	--	--	7808	●	Pre-record
D5	--	--	--	--	0	●	Pre-record
D6	--	--	--	--	0	●	Pre-record

Refresh

### 4.3.2.2 Gestión de USB

Después de conectar el dispositivo USB, puede copiar el registro, el archivo de configuración al dispositivo USB o actualizar el sistema NVR. Haga clic, el sistema va a **Gestión USB** interfaz. Puede ver y administrar la información USB. Vea la Figura 4-60.

Aquí puede ver la información del USB, hacer una copia de seguridad del archivo y actualizar el sistema. Consulte [Copia de seguridad de archivos, "4.10.1](#)

Registro", "4.10.4.4 Actualización del sistema" para obtener información detallada.

Figura 4-60

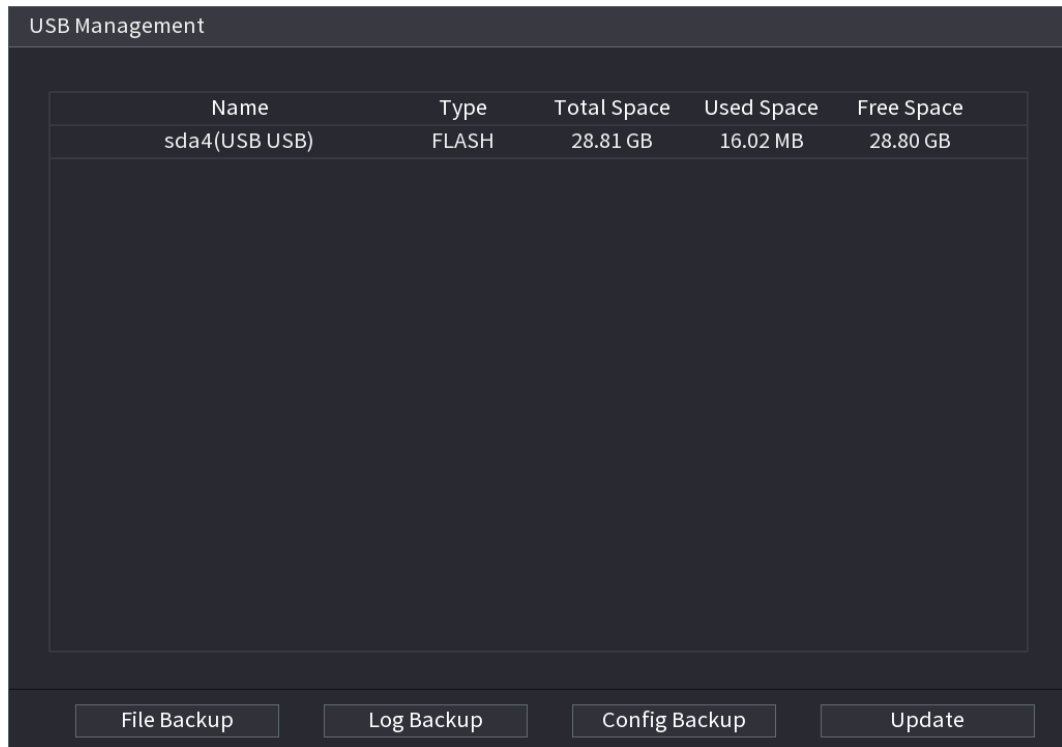

### 4.3.3 Interfaz de control de visualización en vivo

Mueva su mouse a la parte superior central del video del canal actual; puede ver que el sistema abre la interfaz de control de visualización en vivo. Vea la Figura 4-61.

Si su mouse permanece en esta área por más de 6 segundos y no funciona, la barra de control se oculta automáticamente.



- Desactive la barra de navegación si se muestra en la interfaz antes de usar esta función.
- La interfaz de control de visualización en vivo es diferente según el modelo, y prevalecerá la interfaz real.

Figura 4-61



#### 4.3.3.1 Reproducción instantánea

Puede reproducir el registro anterior de 5-60 minutos del canal actual. Haga clic para ir a la interfaz de reproducción instantánea. Vea la Figura 4-62.

Figura 4-62

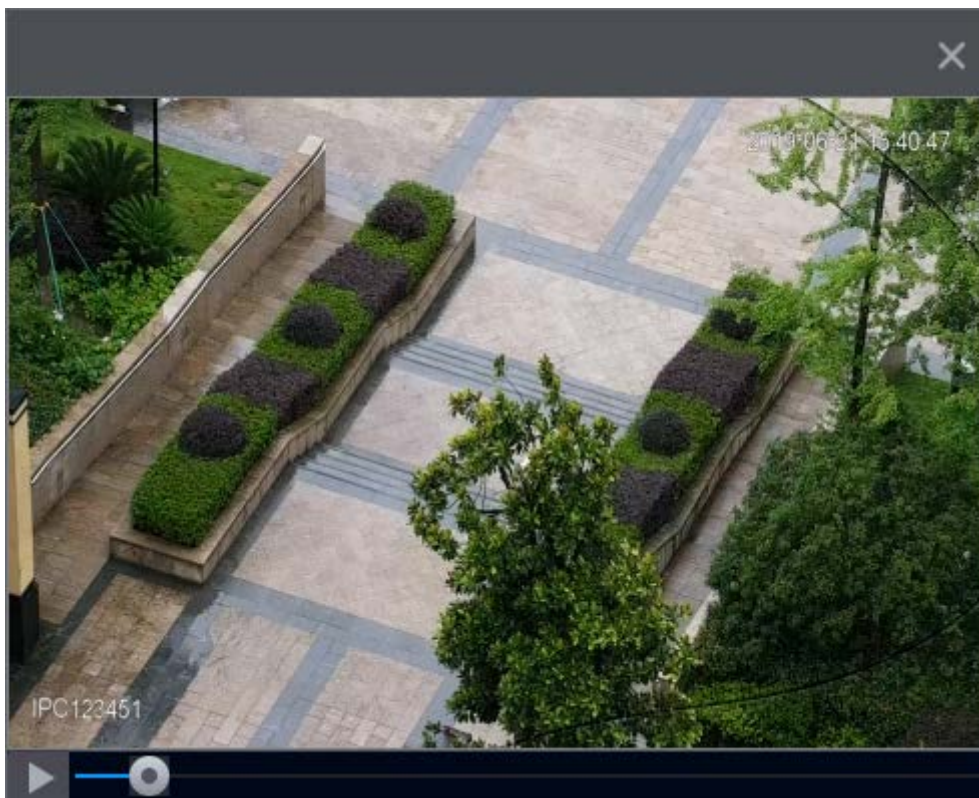

La reproducción instantánea consiste en reproducir el registro de los últimos 5 minutos a 60 minutos del canal actual.

- Mueva el control deslizante para elegir la hora a la que desea comenzar a jugar.
- Reproducir, pausar y cerrar la reproducción.
- La información como el nombre del canal y el ícono de estado de grabación están protegidos durante la reproducción instantánea y no se mostrarán hasta que se salga.
- Durante la reproducción, no se permite el cambio de distribución de pantalla dividida.
- Tour de alta prioridad más alta que la reproducción instantánea. La función de reproducción instantánea es nula cuando la función de recorrido está en proceso y la interfaz de control de vista previa se oculta automáticamente. La función vuelve a ser válida una vez finalizado el recorrido.





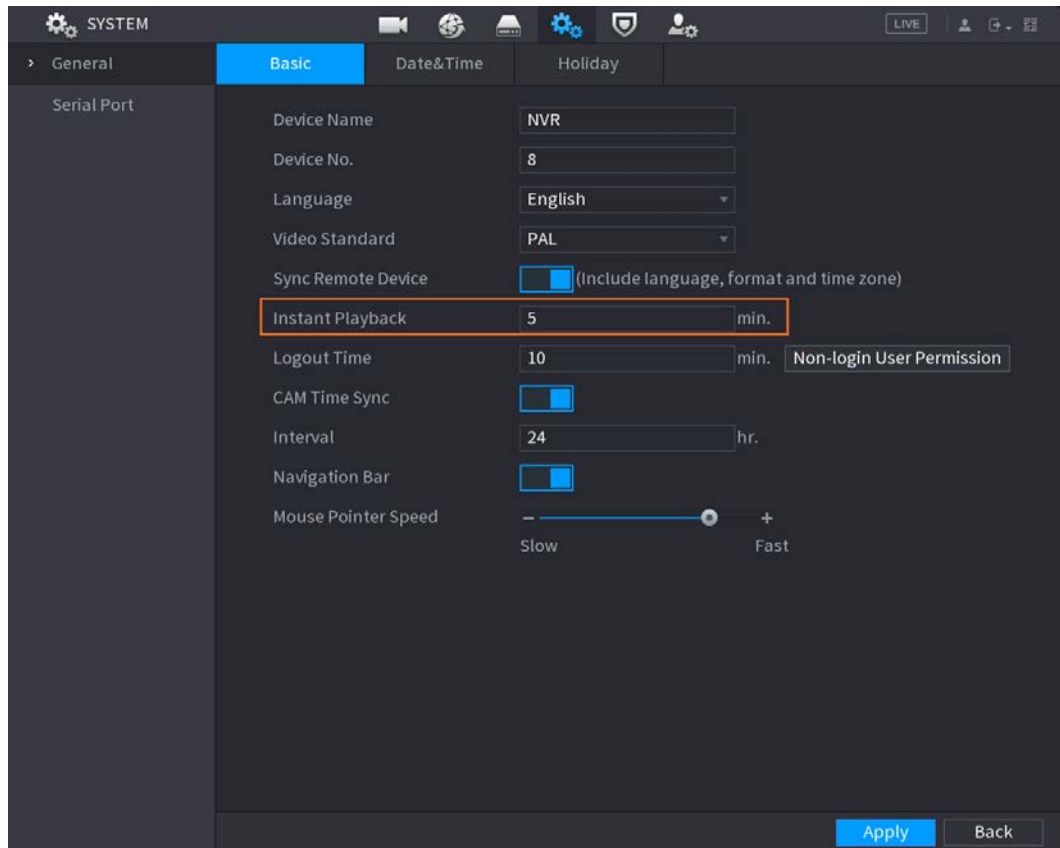

Ve a la **MainMenu> SISTEMA> General> Básico** para establecer el tiempo de reproducción instantánea. Vea la Figura 4-63. System puede abrir un cuadro de diálogo si no hay tal registro en el canal actual.

Figura 4-63



### 4.3.3.2 Zoom digital

Puede hacer zoom en una zona específica del canal actual para que pueda ver los detalles. Es compatible con la función de zoom de varios canales. Incluye las siguientes dos formas:

- Haga clic en , el icono cambia a . Mantenga presionado el botón izquierdo del mouse para seleccionar el área que desea ampliar. El área se agranda después de soltar el botón izquierdo del mouse.
- Apunte al centro que desea ampliar, gire el botón de rueda para ampliar el área.



Para algunos modelos, cuando la imagen se amplía de la primera forma descrita anteriormente, el área seleccionada se amplía proporcionalmente de acuerdo con la ventana.

La interfaz de zoom digital se muestra como en la Figura 4-64. Cuando la imagen está en estado ampliado, puede arrastrar la imagen hacia cualquier dirección para ver las otras áreas ampliadas. Haga clic con el botón derecho del ratón para cancelar el zoom y volver a la interfaz original.

Figura 4-64

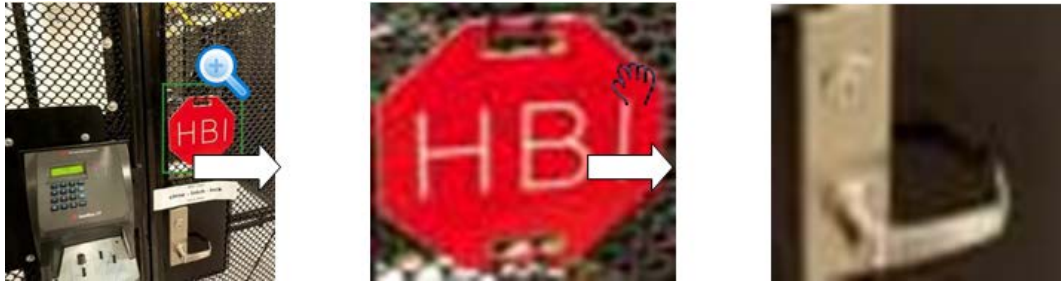

#### 4.3.3.3 Copia de seguridad instantánea

Puede grabar el video de cualquier canal y guardar el clip en un dispositivo de almacenamiento USB. Al hacer clic, se inicia la grabación. Para detener la grabación, vuelva a hacer clic en este icono. El clip es guardado automáticamente en el dispositivo de almacenamiento USB conectado.

Puede grabar el video de cualquier canal y guardar el clip en un dispositivo de almacenamiento USB.

#### 4.3.3.4 Instantánea manual

Puede tomar de una a cinco instantáneas del video y guardarlas en un dispositivo de almacenamiento USB. Al hacer clic, puede tomar instantáneas. Las instantáneas se guardan automáticamente en el Dispositivo de almacenamiento USB. Puede ver las instantáneas en su PC.





Para cambiar la cantidad de instantáneas, seleccione **Menú principal> CÁMARA> Codificar> Instantánea**, en el **Instantánea manual** lista, seleccione la cantidad de instantáneas.

#### 4.3.3.5 Conversación bidireccional

##### Información de contexto

Puede realizar la interacción de voz entre el dispositivo y el dispositivo remoto para mejorar eficiencia de emergencia.

##### Procedimiento

- Paso1** Hacer clic  para iniciar la función de conversación bidireccional, el icono ahora se muestra como . Ahora el resto de dos vías Los botones de conversación del canal digital también se vuelven nulos.
- Paso2** Haga clic  de nuevo, puede cancelar la conversación bidireccional.

#### 4.3.3.6 Cambiar flujos de bits

A través de esta función, puede cambiar el flujo principal / secundario del canal de acuerdo con el ancho de banda actual de la red.

- M: Corriente principal. Sus flujos de bits son grandes y la definición es alta. Ocupa un gran ancho de banda de red adecuado para videovigilancia, almacenamiento, etc.
- S: Subflujo. Su definición es baja pero ocupa un pequeño ancho de banda de red. Es adecuado para vigilancia general, conexión remota, etc.

Haga clic  para cambiar el tipo de flujo de bits del flujo principal y secundario.

- M: Corriente principal.

- S: Subflujo. Algunos productos de la serie admiten dos subflujos (S1, S2). Consulte "4.2.6.1 Codificar" para obtener información detallada.

### 4.3.3.7 Menú contextual

Al hacer clic con el botón derecho en la interfaz de visualización en vivo, puede acceder rápidamente a la interfaz funcional correspondiente y realizar las operaciones relevantes, incluida la entrada al menú principal, la búsqueda de registros y la selección del modo de división de pantalla.

Haga clic con el botón derecho en la interfaz en vivo y se mostrará el menú de acceso directo. Consulte la Tabla 4-22 para obtener información detallada.



El menú de acceso directo es diferente para los diferentes modelos. La interfaz real prevalecerá.

Figura 4-65



Figura 4-66



Figura 4-67

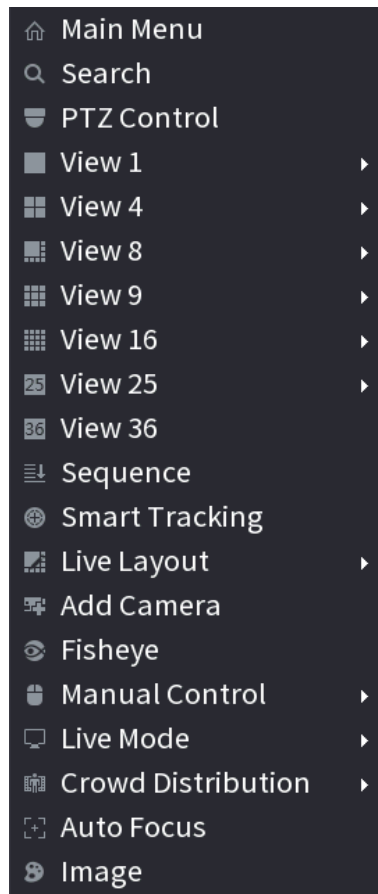

Tabla 4-22

Función	Descripción
Menú principal	Abierto <b>Menú principal</b> interfaz.
Buscar	Abre el <b>BUSCAR</b> interfaz donde puede buscar y reproducir archivos de grabación. Para obtener más información, consulte "4.6 Reproducción y búsqueda".
Control PTZ	Abra la interfaz PTZ. Para obtener más información, consulte "4.4 PTZ".

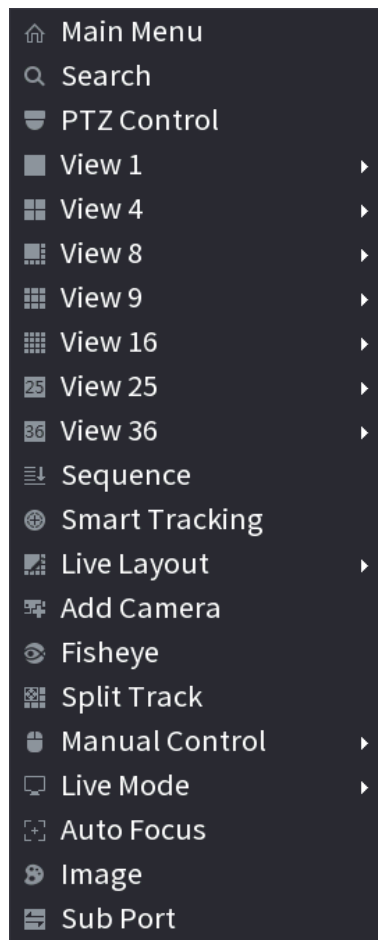
Función	Descripción
Vista 1/4/8/9/16/25/36	Configure la pantalla de visualización en vivo como un diseño de un solo canal o un diseño de varios canales.
Secuencia	Configure el modo y los canales de división de pantalla personalizados. Para obtener más información, consulte "4.3.5 Secuencia".
Agregar cámara	Abre el <b>Agregar cámara</b> interfaz. Para obtener más información, consulte "4.1.4.4 Agregar cámara".
Emparejamiento inalámbrico	Haga clic con el botón derecho en Emparejamiento inalámbrico para agregar rápidamente IPC. Para obtener más información, consulte "4.3.4 Emparejamiento inalámbrico".
Pista dividida	Divide la pantalla de un determinado canal. Para obtener más información, consulte "4.3.9 Seguimiento dividido".
Control manual	<ul style="list-style-type: none"> <li>● Seleccione <b>RecordMode</b>, puede configurar el modo de grabación como <b>Auto</b> o <b>Manual</b>, o detener la grabación. También puede habilitar o deshabilitar la función de instantánea</li> <li>● Seleccione <b>Modo de alarma</b>, puede configurar los ajustes de salida de alarma.</li> </ul>
Modo en vivo	Hay dos modos: modo General / AI.
Distribución de multitudes	Seleccione habilitar / deshabilitar para iniciar / detener la función de distribución de multitudes.
Enfoque automático	Haga clic para realizar la función de enfoque automático. Asegúrese de que la cámara conectada admita la función de enfoque automático.
Imagen	Haga clic para modificar las propiedades de la cámara. Para obtener más información, consulte "4.2.4
Pantalla secundaria	Imagen". Hacer clic <b>Pantalla secundaria</b> , puede ir a controlar la pantalla secundaria.

#### 4.3.3.8 Búsqueda de imágenes

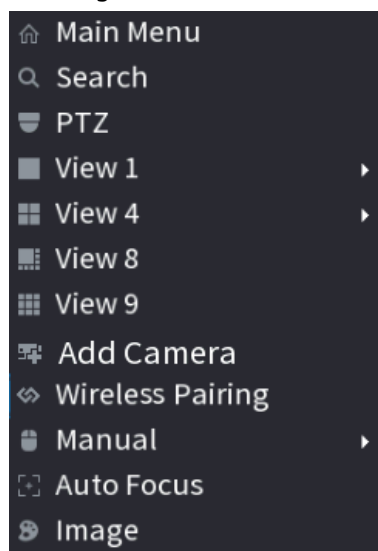
### Información de contexto

Seleccione la imagen de la persona objetivo en la interfaz de visualización en vivo y luego busque por imagen todos los videos relacionados con la persona objetivo.

#### Procedimiento

##### Paso1

Hacer clic  y la imagen en vivo se congela.

##### Paso2

Dibuje un rango de búsqueda de la forma indicada por el mensaje en pantalla y luego haga clic en  está bien.

- Si hay menos de 30 caras en el rango seleccionado, la búsqueda comienza inmediatamente.
- Si hay más de 30 caras, cuerpos humanos y vehículos en el rango seleccionado, se muestra un mensaje que indica que hay demasiados objetivos y que el rango de búsqueda debe reducirse. La imagen permanece congelada y puede comenzar a modificar el rango.

Figura 4-68 Dibujar un rango de búsqueda

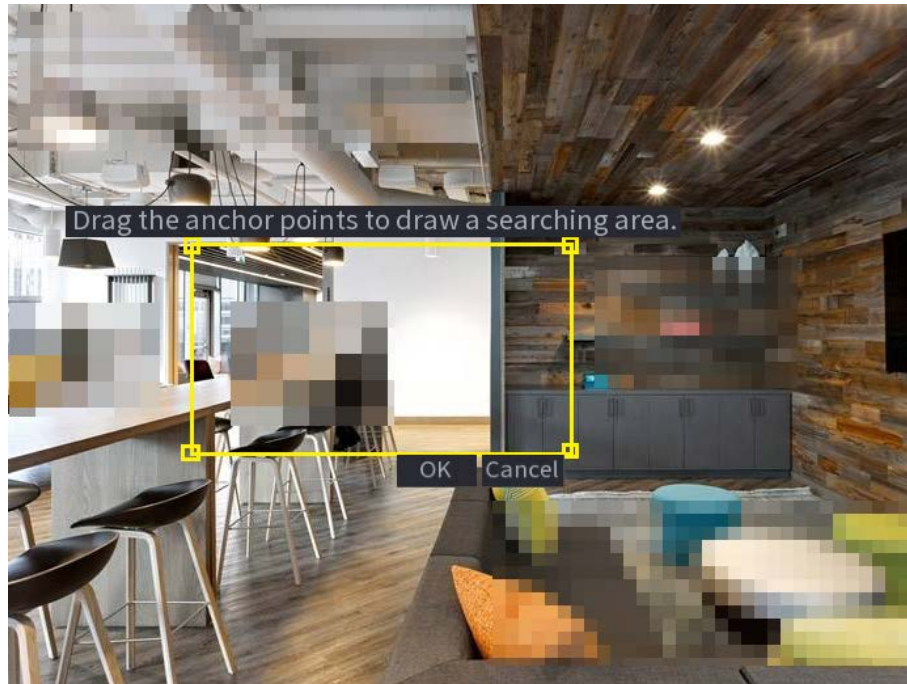





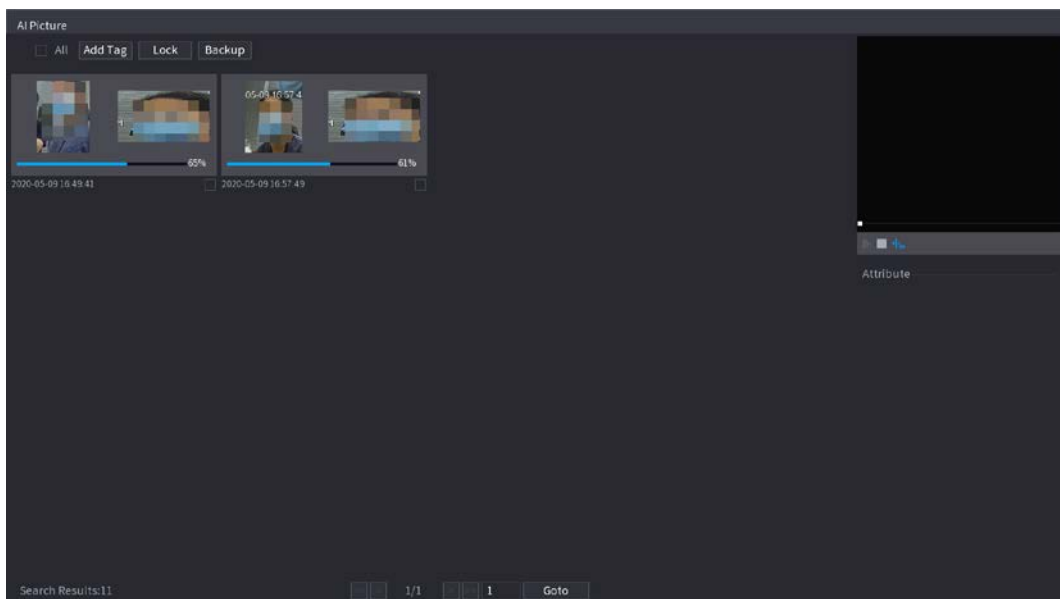

**Paso3** Seleccione la cara de destino en la que desea buscar videos relacionados y configure los parámetros. Puede seleccionar un máximo de 8 caras de destino.

**Paso4** Hacer clic **Buscar**. Se muestran los resultados de la búsqueda.

Figura 4-69 Resultados de la búsqueda de imágenes



- Reproducir video: seleccione la imagen y luego haga clic en  para reproducir el video dentro de 10 segundos antes y después de la instantánea. Durante la reproducción, puede hacer clic en  pausar, hacer clic  para detener y hacer clic  para mostrar u ocultar las reglas inteligentes (  medio mostrar y significa  no mostrar).
- Agregar etiqueta: seleccione la imagen y luego haga clic en **Añadir etiqueta** para agregar una etiqueta al video grabado para encontrar el video grabado de destino más rápido. Para obtener más información, consulte "4.6.5 Reproducción de etiquetas".
- Bloquear video grabado: si desea mantener el video grabado de forma permanente, seleccione la imagen y luego haga clic en **Cerrar con llave** para bloquear el video para que no se pueda sobrescribir ni eliminar.
- Hacer una copia de seguridad del video o la imagen grabados: seleccione la imagen y luego haga clic en **Respaldo**. La

**Respaldo** se muestra la interfaz. Luego, puede establecer la ruta de guardado, el tipo de copia de seguridad y el tipo de archivo, y luego exportar al dispositivo de almacenamiento externo.

#### 4.3.4 Emparejamiento inalámbrico

Haga clic derecho en la pantalla y seleccione **Emparejamiento inalámbrico**. La **Emparejamiento inalámbrico** se muestra la interfaz. Vea la Figura 4-70.

El dispositivo ingresa una cuenta regresiva de emparejamiento de 120 segundos.

Puede ver el video del IPC emparejado después de que el emparejamiento se haya realizado correctamente.

Figura 4-70



#### 4.3.5 Secuencia

##### Información de contexto

Puede establecer un diseño de vista personalizado.



El diseño de vista previa restaura el diseño de canal predeterminado después de la operación predeterminada.

##### Procedimiento

**Paso1** En la interfaz de vista previa, haga clic con el botón derecho del mouse y luego haga clic en **Secuencia**. La **Secuencia** se muestra la interfaz. Vea la Figura 4-71.





- Ingrese a la interfaz de vista de edición, el dispositivo cambia automáticamente al modo de cantidad máxima dividida.
- La lista de canales en la interfaz de vista de edición muestra el número de canal de cámara agregado y el nombre del canal. significa que la cámara está en línea. significa que la cámara está desconectada.
- En caso de que la cantidad de canal haya excedido la cantidad máxima de división del dispositivo, la interfaz de vista de edición puede mostrar la cantidad máxima de número de pantalla y el número de pantalla actual.

Figura 4-71

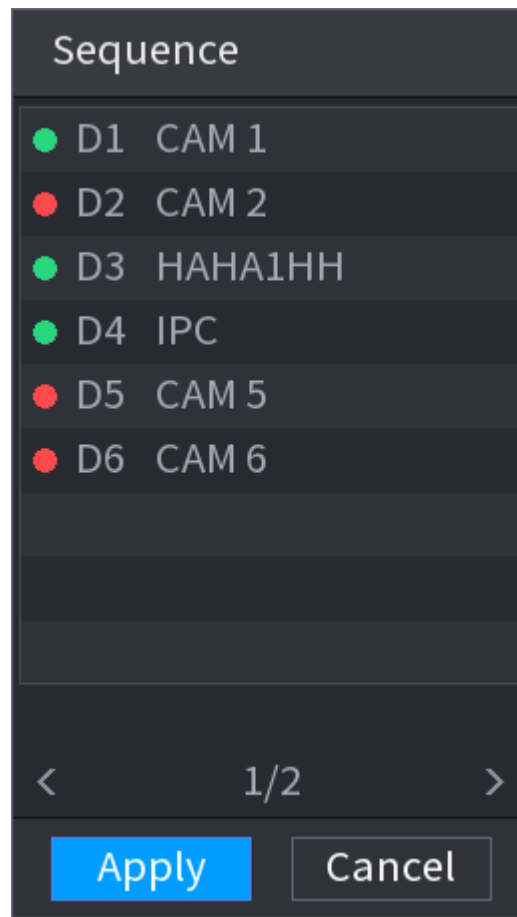

Paso2 En la interfaz de vista de edición, arrastre el canal a la ventana deseada o arrastre en la ventana de vista previa para cambiar la posición.

Verifique el número de canal en la esquina inferior derecha para ver la secuencia de canales actual. Vea la Figura 4-72.

Figura 4-72

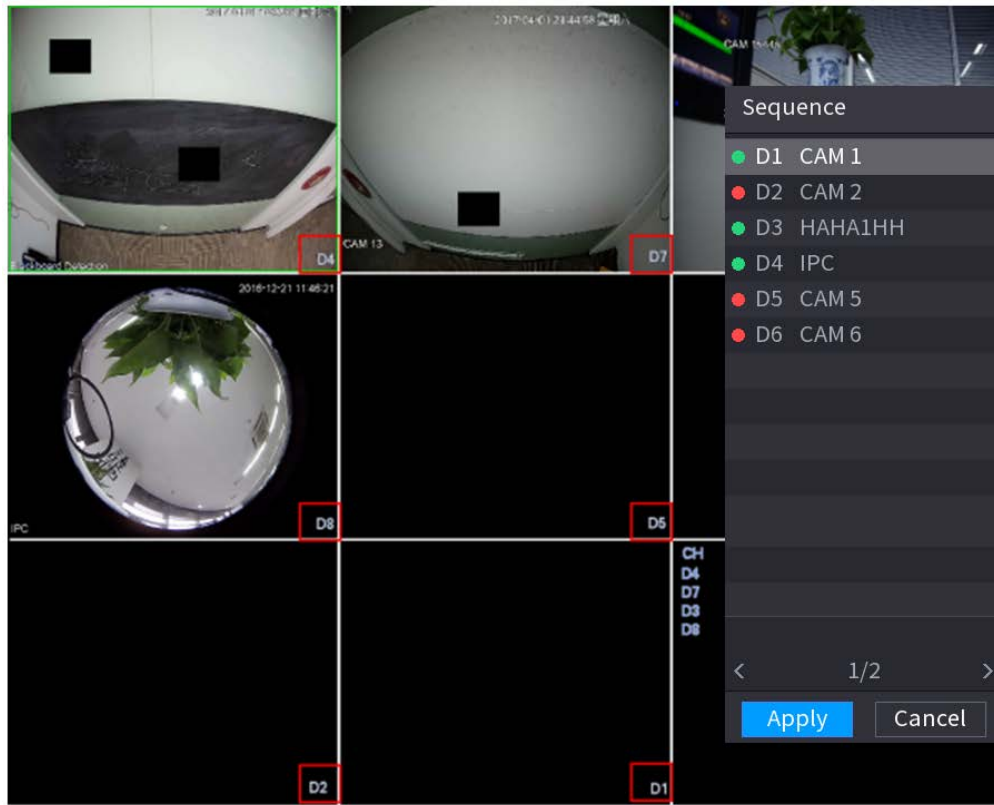

**Paso3** Hacer clic **Solicitar** para guardar la secuencia de canales actual. Después de cambiar la secuencia de canales, haga clic en **Cancelar** o haga clic con el botón derecho en la interfaz de visualización en vivo, el dispositivo muestra el cuadro de diálogo. Vea la Figura 4-73.

- Hacer clic **OK** para guardar la configuración actual.
- Hacer clic **No** para salir sin guardar la configuración.

Figura 4-73

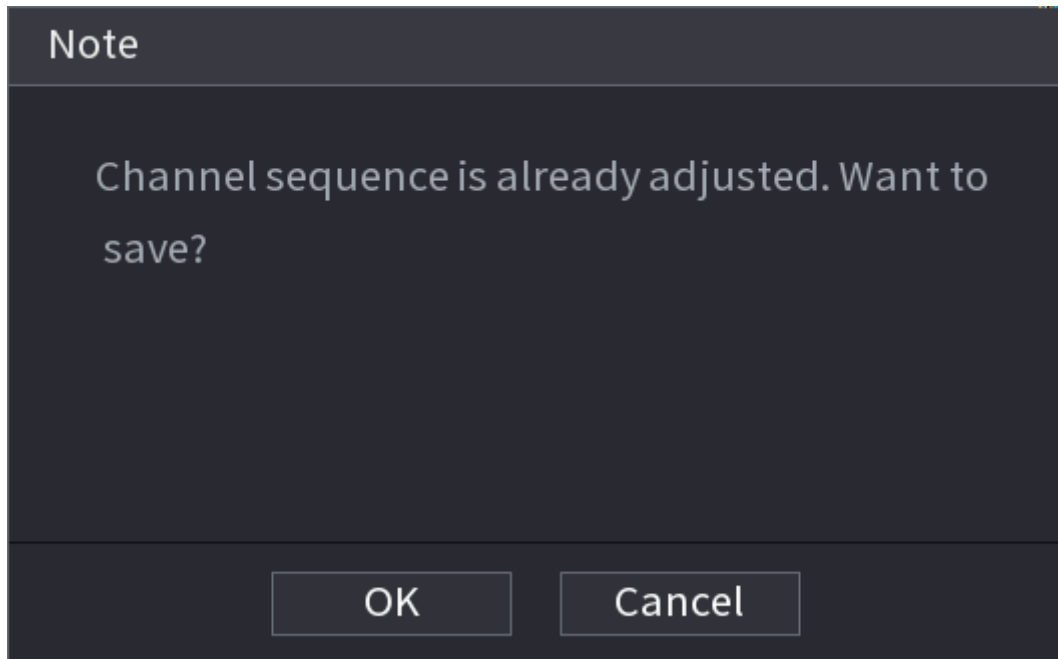

### 4.3.6 Ojo de pez (opcional)

Esta función es solo para algunos productos de la serie.

#### 4.3.6.1 Des-deformación de ojo de pez en la interfaz de visualización en vivo

La cámara de ojo de pez (cámara panorámica) tiene un ángulo de video amplio pero su video está seriamente distorsionado. La función de deformación puede presentar el video adecuado y vívido adecuado para los ojos humanos.

En la interfaz de visualización en vivo, seleccione el canal de ojo de pez y luego haga clic derecho, puede seleccionar ojo de pez. Vea la Figura 4-74. Puede configurar el modo de instalación de ojo de pez y el modo de visualización.



- Para el canal sin ojo de pez, el sistema muestra un cuadro de diálogo para recordarle que no es un canal de ojo de pez y no admite la función de deformación.
- Si los recursos del sistema son insuficientes, el sistema también muestra el cuadro de diálogo correspondiente.

Figura 4-74

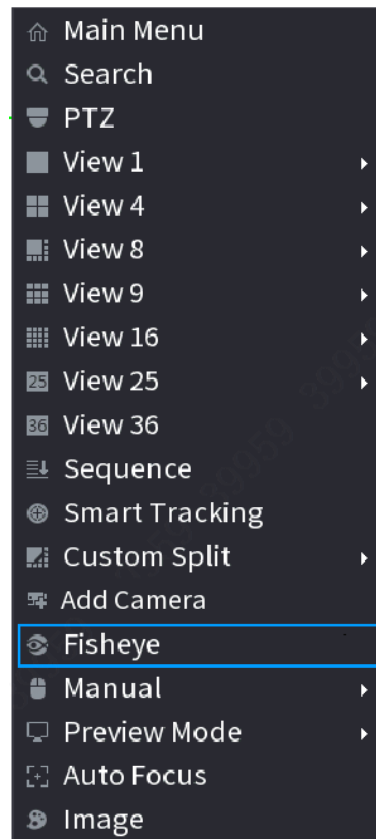

Ahora puede ver una interfaz que se muestra en la Figura 4-75. Puede configurar el modo de instalación de ojo de pez y el modo de visualización. Hay tres modos de instalación: montaje en techo / montaje en pared / montaje en suelo.



- Los diferentes modos de instalación tienen diferentes modos de deformación.
- Algunos productos de la serie admiten la deformación de 180 °. Soportes de ojo de pez para desenrollar 180 ° Solo para desenrollar en la pared. El producto real prevalecerá.

Figura 4-75

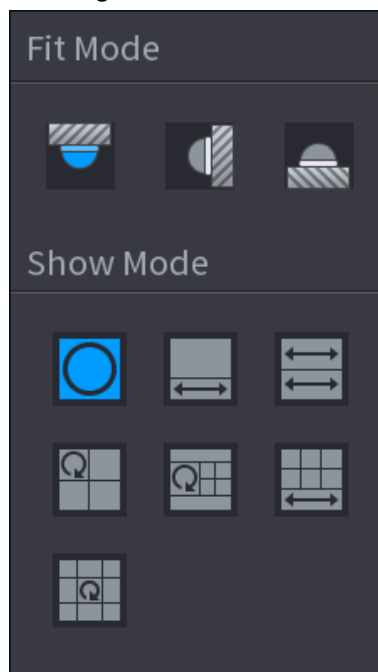

Consulte la siguiente hoja para obtener información detallada. Consulte la Tabla 4-23.

Tabla 4-23















Modos de instalación	Icono	Nota
 (Montaje en pared)  (Montaje en tierra)		Vista original panorámica de 360 °
		1 ventana de deformación + 1 estiramiento panorámico
		2 vista de estiramiento panorámico
		1 vista panorámica de 360 ° + 3 ventanas de deformación 1
		Vista panorámica de 360 ° + 4 ventanas de deformación 4
		ventanas de deformación + 1 panorámica que se extiende 1
		Vista panorámica de 360 ° + 8 ventanas de deformación Vista
 (Montaje en pared)		original panorámica de 360 °
		Estiramiento panorámico
		1 vista panorámica desplegada + 3 ventanas de deformación
		1 vista panorámica desplegada + 4 ventanas warp
		1 vista panorámica desplegada +8 ventanas warp

Figura 4-76



En la Figura 4-76, puede ajustar el panel de color en el panel izquierdo o usar su mouse para cambiar la posición de las imágenes pequeñas en el panel derecho para realizar el des-warp de ojo de pez.

Operación: use el mouse para acercar / alejar, mover y rotar la imagen (no para el modo de montaje en pared).

#### 4.3.6.2 Desarmado de ojo de pez durante la reproducción

### Información de contexto

Al reproducir el archivo de grabación de ojo de pez, puede usar la función de deformación para ajustar el video.

#### Procedimiento

- Paso1** En el menú principal, haga clic en **RESPALDO**.
- Paso2** Seleccione el modo de reproducción de 1 ventana y el canal de ojo de pez correspondiente, haga clic con el botón **jugar** del ratón en, puede ir a la **interfaz** de reproducción de deformación. Para obtener información detallada, consulte la Figura 4-76.
- Paso3**

#### 4.3.7 Prueba de temperatura

Cuando se conecta al dispositivo frontal que admite la detección de temperatura, el sistema puede mostrar la temperatura instantánea.



- Esta función puede recopilar la temperatura humana en el video de vigilancia, tenga cuidado.
- Esta función es solo para algunos productos de la serie.

### Preparativos

Consulte "4.16.1 Pantalla" para habilitar la función de temperatura de prueba.

En la ventana de vista previa, haga clic en cualquier posición del video del canal térmico. La interfaz se muestra a continuación. Vea la Figura 4-77.

Figura 4-77

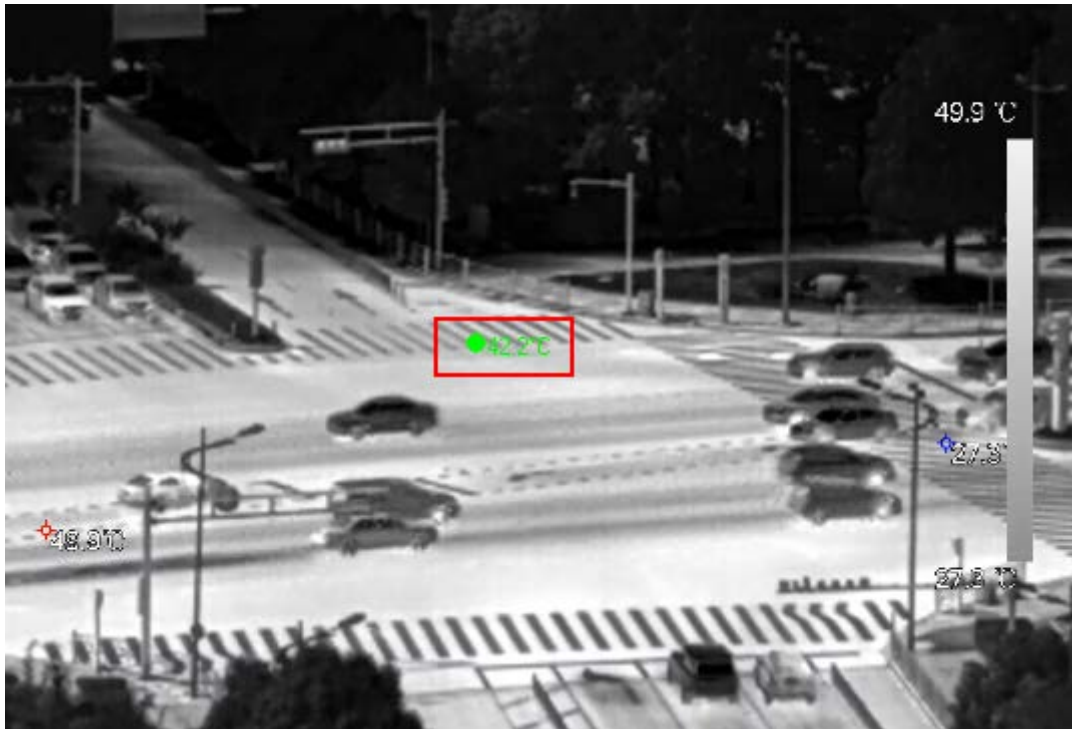

#### 4.3.8 Modo de visualización en vivo de IA

##### Información de contexto

Cuando selecciona el modo AI, el sistema muestra información de rostro humano, personal, vehículos y vehículos no motorizados en el lado derecho de la interfaz de vista previa, y admite la reproducción de registros y la visualización de atributos de funciones.





Debe habilitar la detección de rostros, la detección de cuerpos, la detección de vehículos y la detección de vehículos no motorizados para admitir esta función. Para obtener más información, consulte "4.7.2.5 Metadatos de vídeo".

##### Procedimiento

- Paso1** Haga clic derecho para seleccionar **LiveMode> Modo AI**.  
Se muestra la interfaz de visualización en vivo de AI. Vea la Figura 4-78.

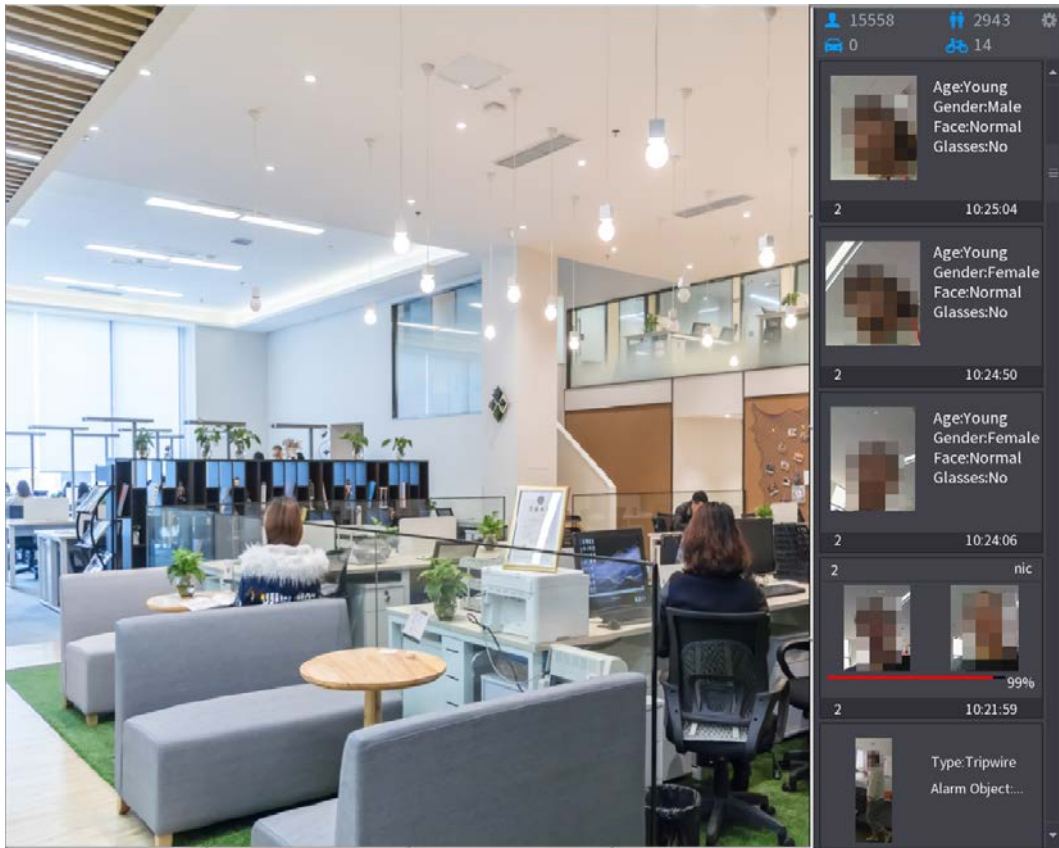
Figura 4-78 Vista en vivo de IA



**Paso2** (Opcional) Haga doble clic en la imagen de la derecha para reproducir el video correspondiente. Haga clic en  en.

Se muestra la interfaz de Propiedades. Vea la Figura 4-79.

Figura 4-79 Propiedades del vehículo frontal

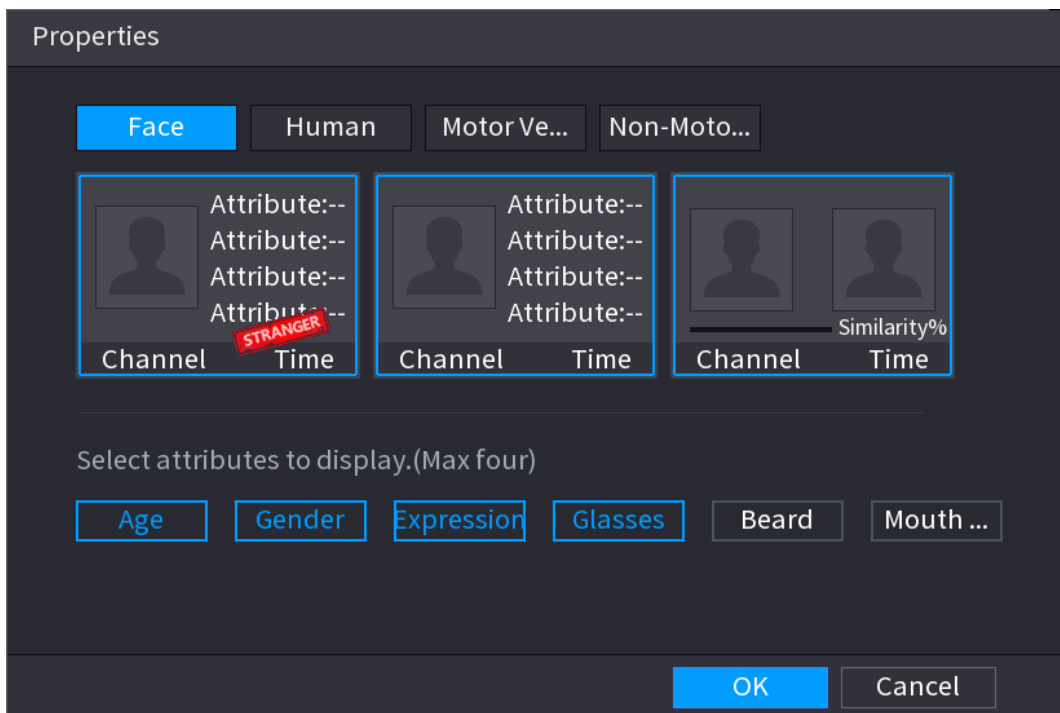

**Paso4** (Opcional) Haga clic en Mostrar lista de rostros y seleccione los atributos para mostrar, incluida la edad, el sexo, la expresión, las gafas, la barba y la máscara.



- Paso5** (Opcional) Haga clic en **Detección del cuerpo humano** y seleccione los atributos para mostrar, incluidos la parte superior, los pantalones, el sombrero, el bolso, el estilo del bolso, el paraguas, la edad y el sexo. Vea la Figura 4-80.

Figura 4-80 Propiedades humanas

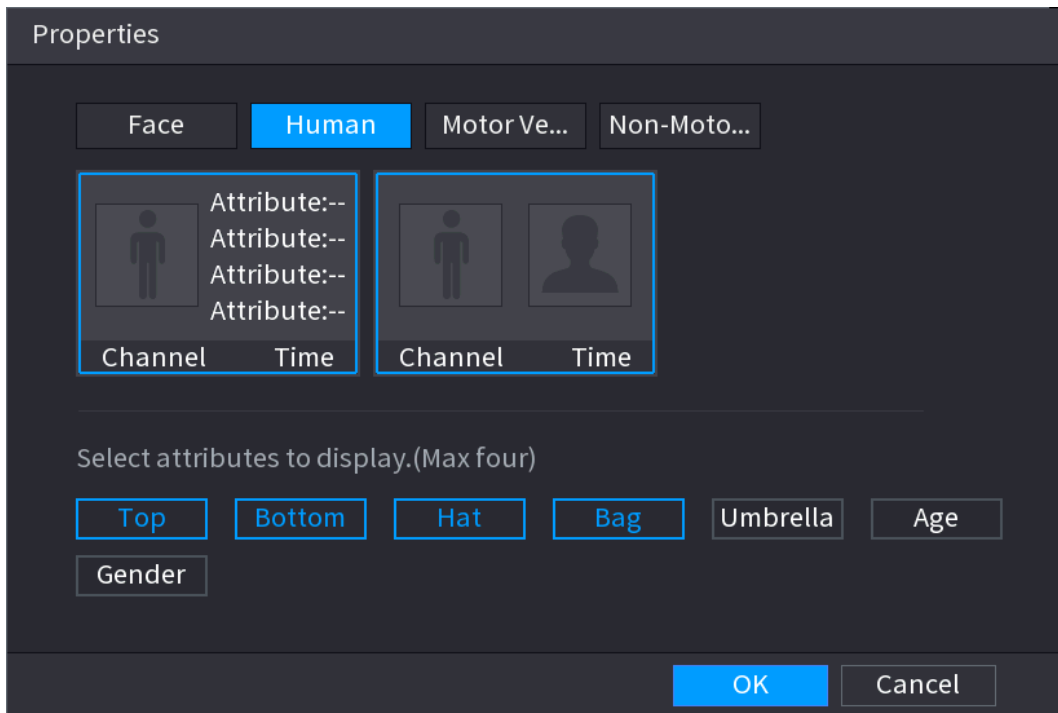

- Paso6** (Opcional) Haga clic en **Exhibición del vehículo** y seleccionar atributos para mostrar, incluido el logotipo del vehículo, el color del vehículo, el modelo del vehículo, el reconocimiento de placa, el color de la placa, el cinturón de seguridad, la llamada, las decoraciones del vehículo y los países y regiones. Vea la Figura 4-81.

Figura 4-81 Propiedades del vehículo de motor

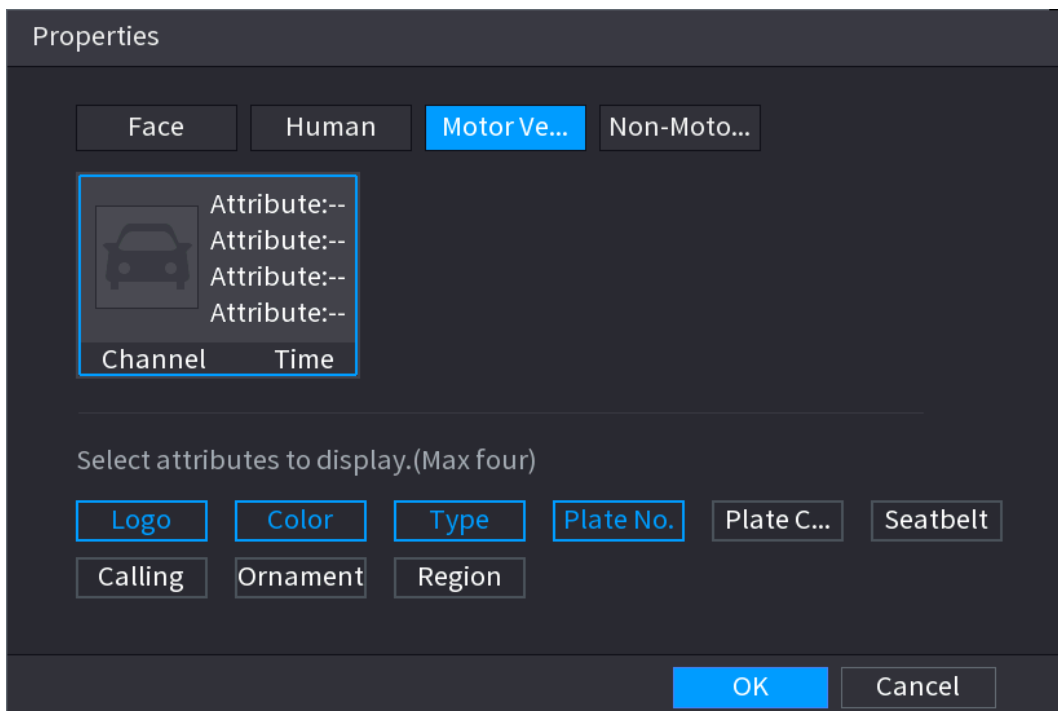

- Paso7** (Opcional) Haga clic en **No motor** y seleccione los atributos para mostrar, incluidos el color, el tipo y el número de personas. Vea la Figura 4-82.

Figura 4-82 Propiedades de vehículos no motorizados

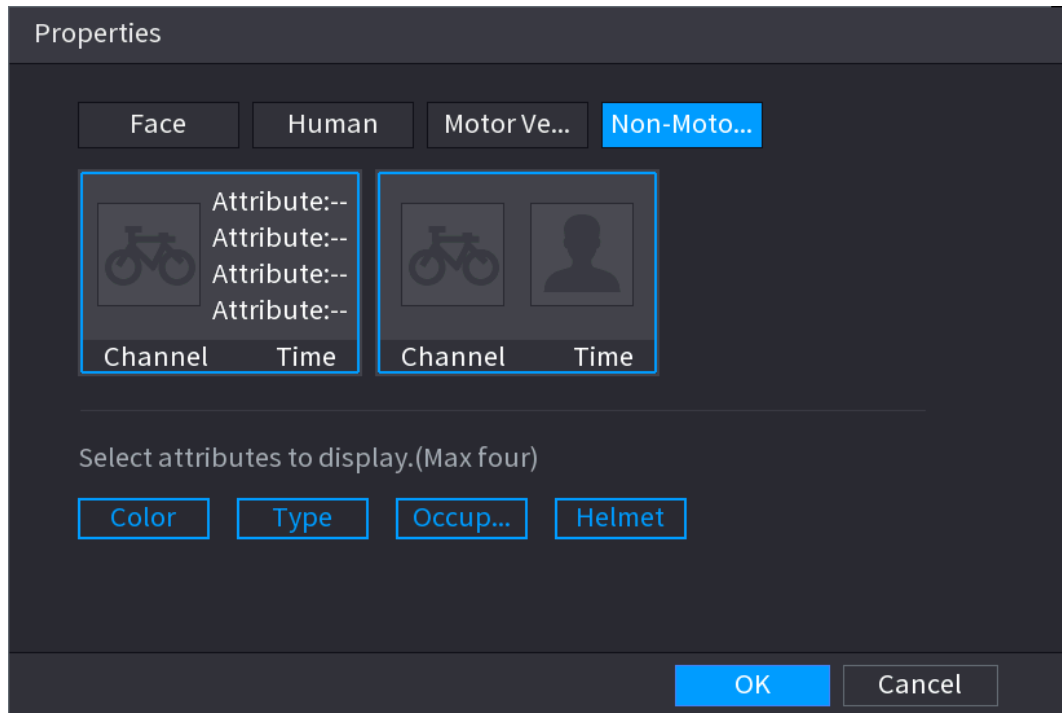

**Paso8** Hacer clic **OK** para completar el ajuste.



El sistema puede mostrar cuatro atributos como máximo.

### 4.3.9 Seguimiento dividido

Puede realizar un seguimiento de la división de la ventana para un determinado canal.



Esta función es solo para modelos seleccionados.

#### Procedimiento

**Paso1** Haga clic con el botón derecho en la pantalla de visualización en vivo y seleccione **Pista dividida**.

Figura 4-83

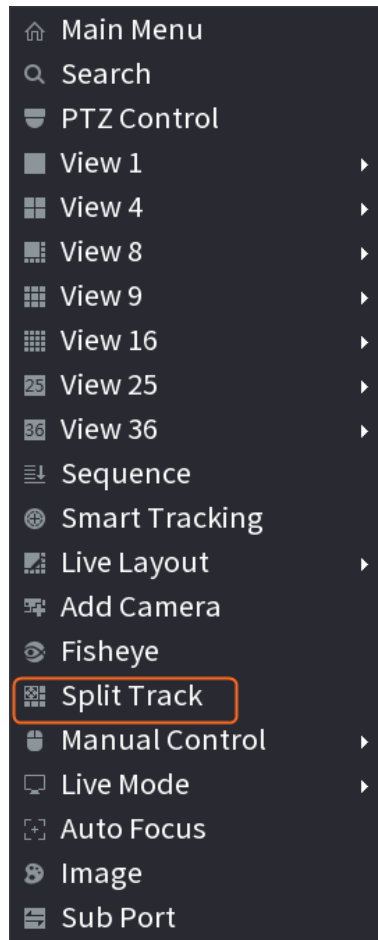

**Paso2** Seleccione un modo dividido.

Figura 4-84

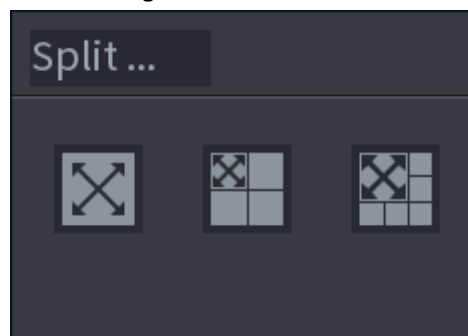

El modo dividido incluye pantalla completa, 1 pantalla principal + 3 pantallas divididas y 1 pantalla principal + 5 pantallas divididas.

- Puede mover los rectángulos con color para ajustar los videos que se muestran en pantallas divididas.
- Puede desplazar la rueda del mouse en pantallas divididas para acercar o alejar el video.

Figura 4-85



### 4.3.10 Barra de operación rápida

Puede acceder rápidamente a los módulos de funciones en los mosaicos de funciones y el menú de configuración a través de los iconos de acceso directo en la barra de operaciones rápidas.

Este tema usa **ALARMA** y **CÁMARA** como ejemplos para mostrarle cómo acceder rápidamente a otros módulos.

Iconos de acceso directo en títulos de funciones

Hacer clic **ALARMA** para entrar a **ALARMA** interfaz.

Figura 4-86



Tabla 4-24

Icono	Descripción
	Haga clic para saltar a <b>BUSCAR</b> interfaz. Haga clic para saltar a
	<b>ALARMA</b> interfaz. Haga clic para saltar a
	<b>AI</b> interfaz. Haga clic para saltar a
	<b>POS</b> interfaz. Haga clic para saltar a <b>LA RED</b>
	interfaz. Haga clic para saltar a <b>MANTENER</b>
	interfaz. Haga clic para saltar a <b>RESPALDO</b>
	interfaz. Haga clic para saltar a <b>MONITOR</b>
	interfaz. Haga clic para saltar a <b>AUDIO</b> interfaz.

Iconos de acceso directo en el menú de configuración

Hacer clic **CÁMARA** para entrar a **CÁMARA** interfaz.

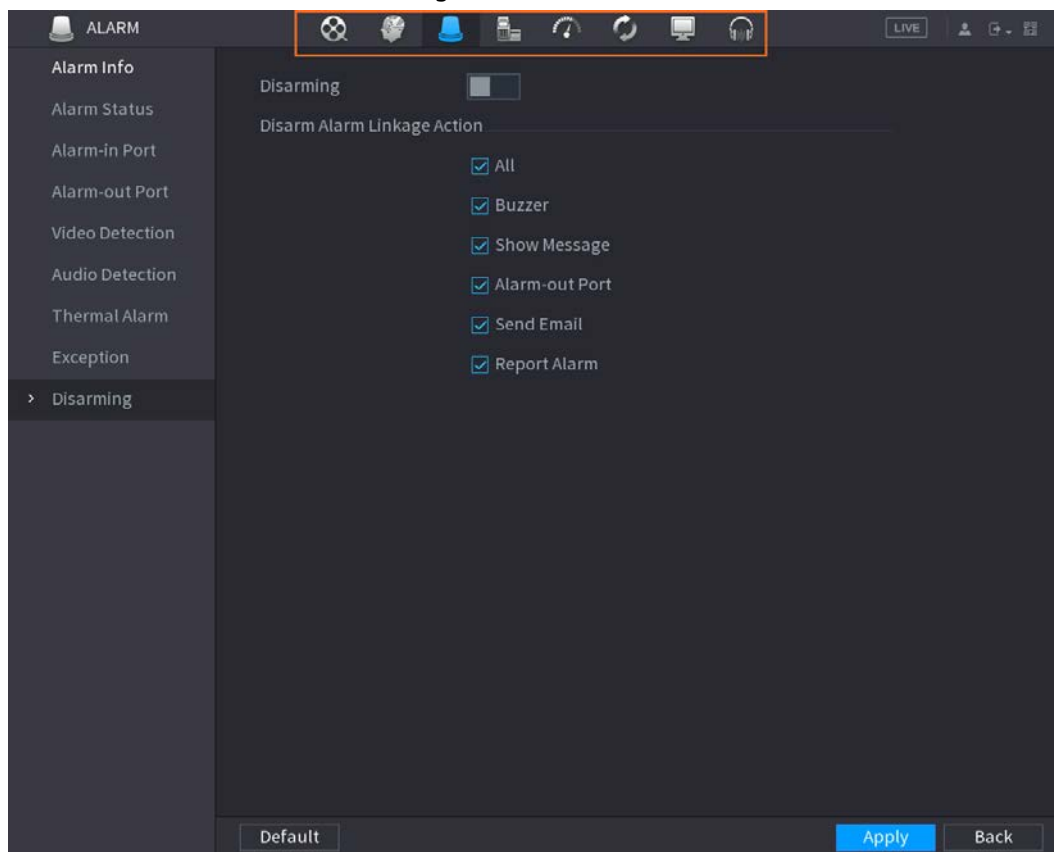
Figura 4-87



Tabla 4-25

Icono	Descripción
	Haga clic para saltar a <b>CÁMARA</b> interfaz.
	Haga clic para saltar a <b>LA RED</b> interfaz. Haga
	clic para saltar a <b>ALMACENAMIENTO</b> interfaz.
	Haga clic para saltar a <b>SISTEMA</b> interfaz. Haga
	clic para saltar a <b>SEGURIDAD</b> interfaz. Haga
	clic para saltar a <b>CUENTA</b> interfaz.

## 4.4 PTZ

PTZ es una plataforma mecánica que lleva una cámara y una cubierta protectora y realiza el control general de forma remota. Un PTZ puede moverse tanto en dirección horizontal como vertical para proporcionar una vista panorámica de la cámara.

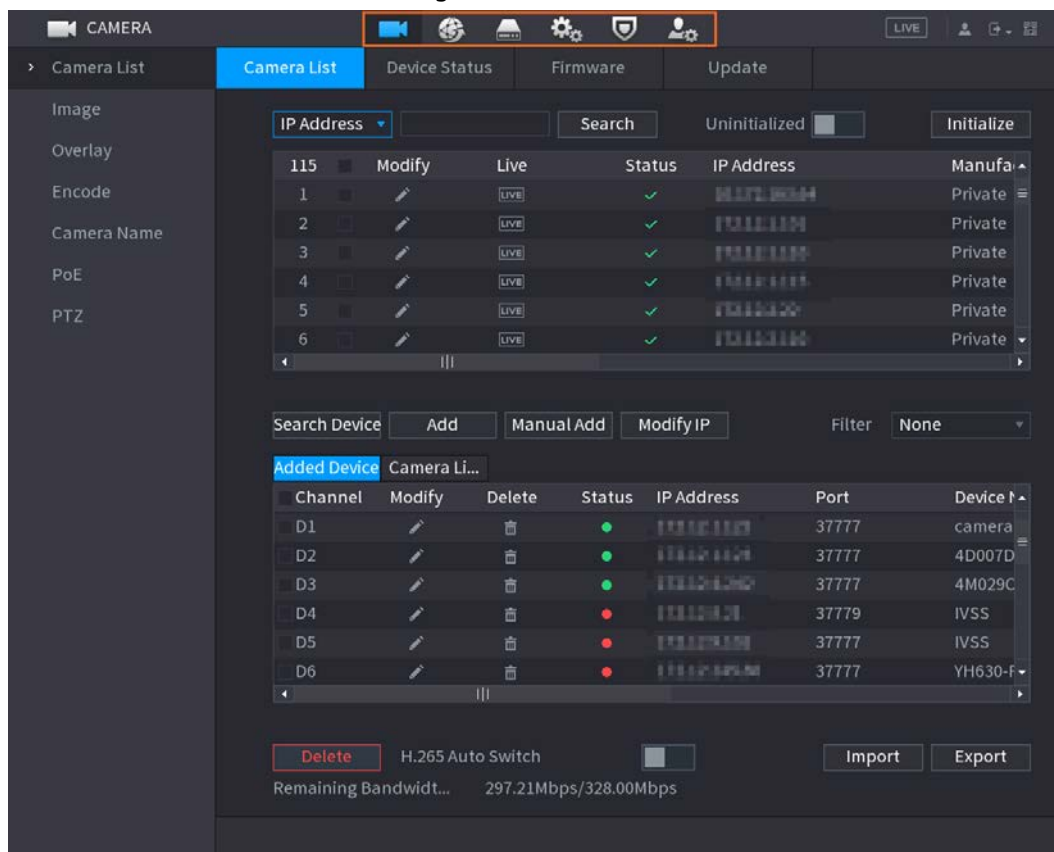

Antes de controlar el PTZ, asegúrese de que el decodificador PTZ y la conexión de red del NVR estén bien.

#### 4.4.1 Configuración de PTZ

##### Información de contexto

Puede establecer diferentes parámetros de PTZ para el tipo local y el tipo remoto. Antes de utilizar PTZ local, asegúrese de haber configurado el protocolo PTZ; de lo contrario, no podrá controlar el PTZ local.

- Local: el dispositivo PTZ se conecta al NVR a través del cable.
- Remoto: el dispositivo PTZ se conecta al NVR a través de la red.



Esta función es solo para algunos productos de la serie.

##### Procedimiento

Paso1      Seleccione **Menú principal> Cámara> PTZ**.

La PTZ se muestra la interfaz. Consulte la Figura 4-88 o la Figura 4-89.



Figura 4-89



**Paso2** Configure los parámetros. Consulte la Tabla 4-26.

Tabla 4-26

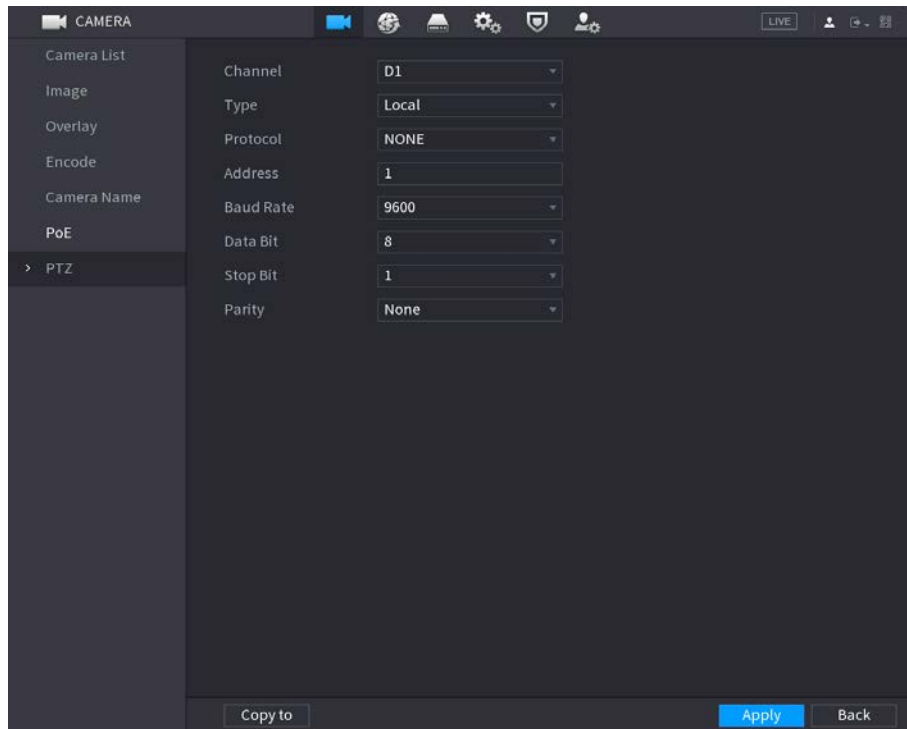
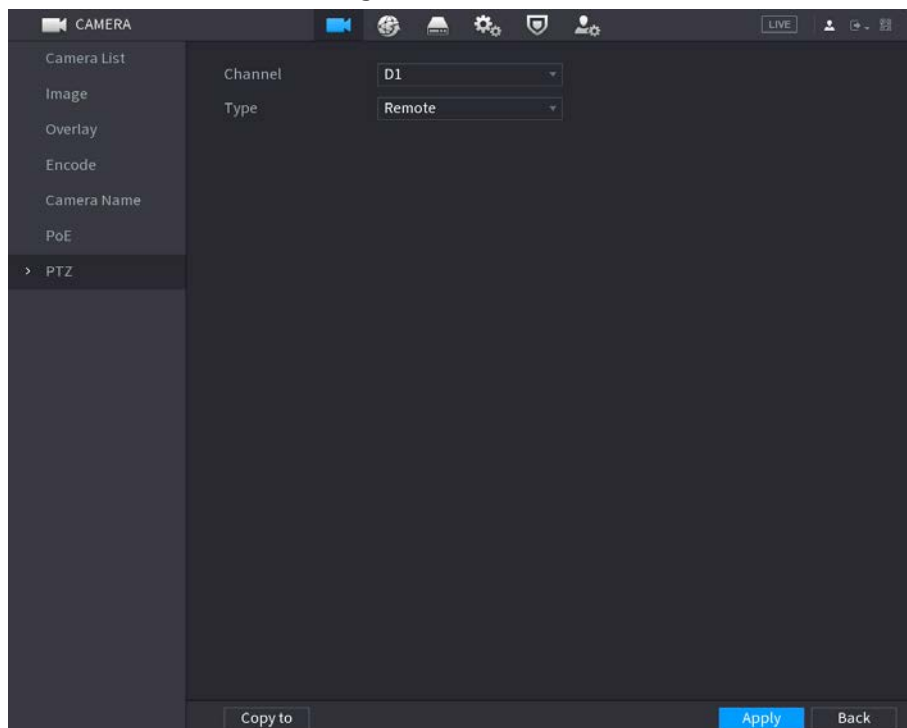
Parámetro	Descripción
Canal	En la lista de canales, seleccione el canal al que desea conectar la cámara PTZ.



Parámetro	Descripción
Tipo	<ul style="list-style-type: none"> <li>● Local: conecte a través del puerto RS-485.</li> <li>● Remoto: conéctese a través de la red agregando la dirección IP de la cámara PTZ al dispositivo.</li> </ul>
Protocolo	En la lista Protocolo, seleccione el protocolo para la cámara PTZ, como PELCOD. En el
Habla a	En el cuadro Dirección, ingrese la dirección de la cámara PTZ. El valor predeterminado es 1.  La dirección ingresada debe coincidir con la dirección configurada en la cámara PTZ; de lo contrario, el sistema no puede controlar la cámara PTZ.
Tasa de baudios	En la lista Velocidad en baudios, seleccione la velocidad en baudios de la cámara PTZ. El valor predeterminado es 9600.
Bit de datos	El valor predeterminado es 8. El valor
Bit de parada	predeterminado es 1. El valor
Paridad	predeterminado es NINGUNO.

**Paso3** Hacer clic **Solicitar**.

## 4.4.2 Control PTZ

El panel de control PTZ realiza operaciones tales como dirigir la cámara en ocho direcciones, ajustar el zoom, el enfoque y la configuración del iris y el posicionamiento rápido.

### Panel de control PTZ básico

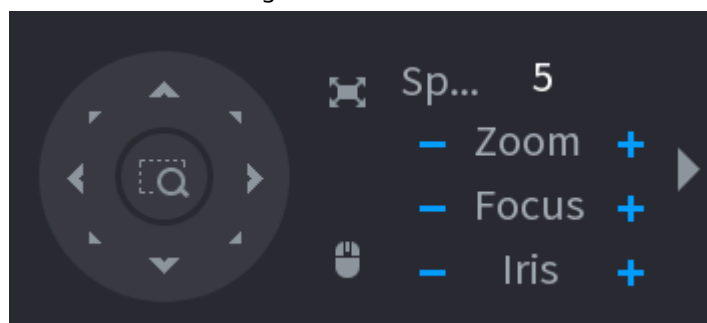

Haga clic con el botón derecho en la pantalla de visualización en vivo y luego seleccione PTZ. Se muestra el panel de control PTZ.

Figura 4-90



- El botón gris significa que el sistema no admite la función actual.
- Para algunos productos de la serie, la función PTZ es válida en el modo de una ventana.

Tabla 4-27

Parámetro	Descripción
Velocidad	Controla la velocidad del movimiento. Cuanto mayor sea el valor, más rápido será el movimiento.
Zoom	 Disminuir el zoom.  Acercarse.

Parámetro	Descripción
Enfocar	Enfoque lejos. Enfoque cerca.
Iris	Imagen más oscura. Imagen más brillante.
Movimiento PTZ	Soporta ocho direcciones.
	Botón de posicionamiento rápido. <ul style="list-style-type: none"> <li>● Posicionamiento: Click  para ingresar a la pantalla de posicionamiento rápido, y luego haga clic en cualquier lugar de la pantalla de visualización en vivo, el PTZ girará a este punto y lo moverá al centro de la pantalla.</li> <li>● Zoom: en la pantalla de posicionamiento rápido, arrastre para dibujar un cuadrado en la vista. El cuadrado admite el zoom.</li> <li>● Arrastrar hacia arriba es para alejar y arrastrar hacia abajo para acercar.</li> <li>● Cuanto más pequeño sea el cuadrado, mayor será el efecto de zoom.</li> </ul> <p>Esta función es solo para algunos productos de la serie y solo se puede controlar mediante operaciones con el mouse.</p>
	Haga clic  puede controlar las cuatro direcciones (izquierda, derecha, arriba y abajo) del movimiento PTZ mediante la operación del mouse.
	Haga clic  para abrir el panel de control PTZ expandido.

## Panel de control PTZ ampliado

En el panel de control de PTZ básico, haga clic para abrir el panel de control PTZ expandido para encontrar más en Opciones. Vea la Figura 4-91.

Figura 4-91

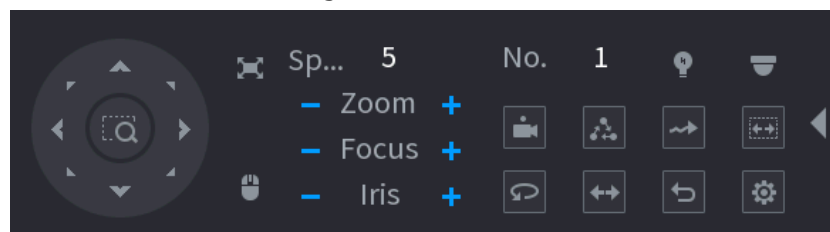

- Las funciones con botones en gris no son compatibles con el sistema.
- Derecha-click una vez para volver a la interfaz del panel de control básico PTZ.

Icono	Función	Icono	Función
	Preestablecido		Sartén
	Excursión		Dar la vuelta
	Patrón		Reiniciar
	Escanear		Haga clic en el <b>Configuración AUX</b> para abrir la interfaz de configuración de funciones PTZ.

Icono	Función	Icono	Función
	Interruptor auxiliar		Haga clic en el <b>Entrar en el menú</b> icono para abrir el <b>PTZMenu</b> interfaz.

## 4.4.3 Configuración de funciones PTZ

### 4.4.3.1 Configuración de preajustes

Procedimiento

- Paso1 En el panel de control PTZ expandido, haga clic en . La **Preestablecido** se muestra la interfaz. Vea la Figura 4-92.

Figura 4-92

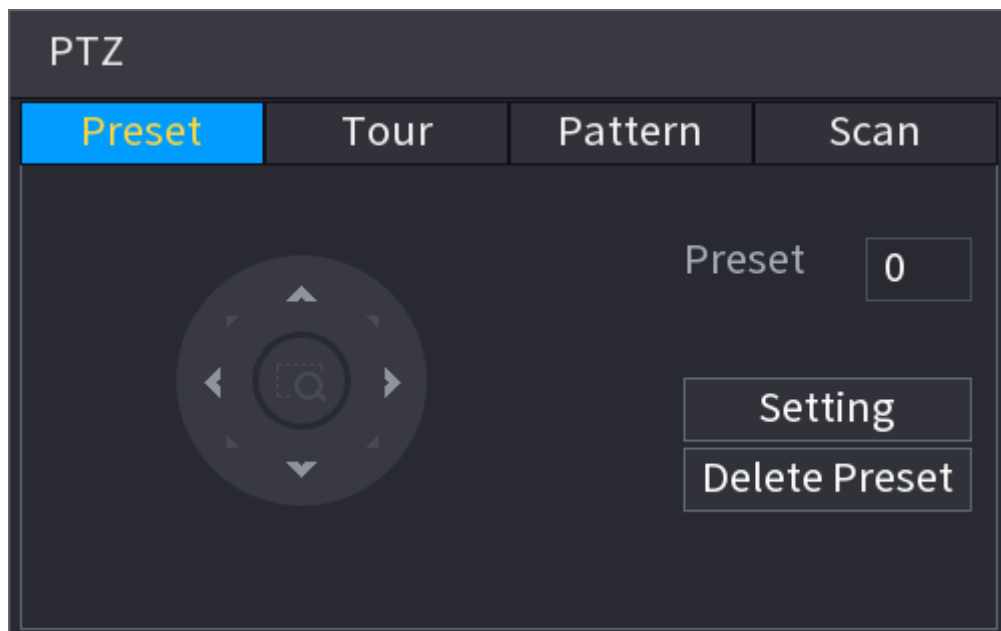

- Paso2 Haga clic en las flechas de dirección a la posición requerida.
- Paso3 En el **Preestablecido** cuadro, ingrese el valor para representar la posición requerida. Hacer clic
- Paso4 **Configuración** para completar los ajustes preestablecidos.

### 4.4.3.2 Configuración de recorridos

Procedimiento

- Paso1 En el panel de control PTZ expandido, haga clic en **PTZ** . se muestra la interfaz. Haga clic en el **Excursión**
- Paso2 pestaña. La **Excursión** se muestra la pestaña. Vea la Figura 4-93.

Figura 4-93

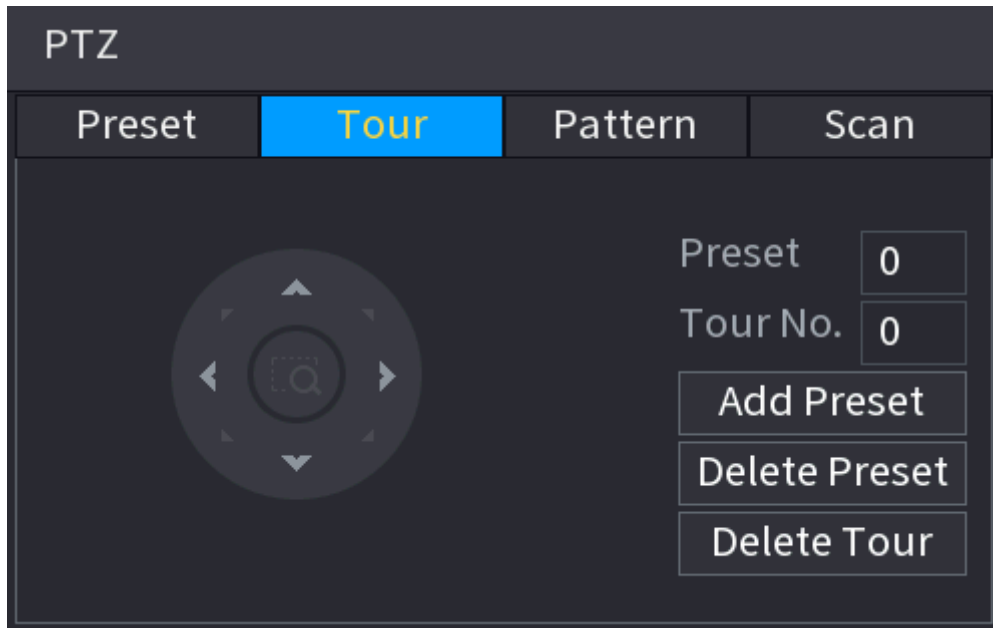

- Paso3** En el **Tour No.** , ingrese el valor para la ruta del tour. En el
- Paso4** **Prestablecido** cuadro, ingrese el valor preestablecido. Hacer clic
- Paso5** **Agregar preajuste.**

Se agregará un ajuste preestablecido para este recorrido.



- Puede repetir agregando más ajustes preestablecidos.
- Hacer clic **Eliminar preajuste** para eliminar el preajuste de este recorrido. Esta operación se puede repetir para eliminar más preajustes. Algunos protocolos no admiten la eliminación.

### 4.4.3.3 Configuración de patrones

#### Procedimiento

- Paso1** En el panel de control PTZ expandido, haga clic en .
- PTZ** se muestra la interfaz. Haga clic en el **Patrón**
- Paso2** pestaña.
- La **Patrón** se muestra la interfaz. Vea la Figura 4-94.

Figura 4-94



- Paso3 En el **Patrón** cuadro, ingrese el valor para el patrón. Hacer clic **Comienzo** para realizar las operaciones de direcciones. También puede ir al Panel de control PTZ para realizar las operaciones de ajuste del zoom, enfoque, iris y direcciones.
- Paso4
- Paso5 Sobre el **PTZ** interfaz, haga clic en **Final** para completar la configuración.

#### 4.4.3.4 Configuración de AutoScan

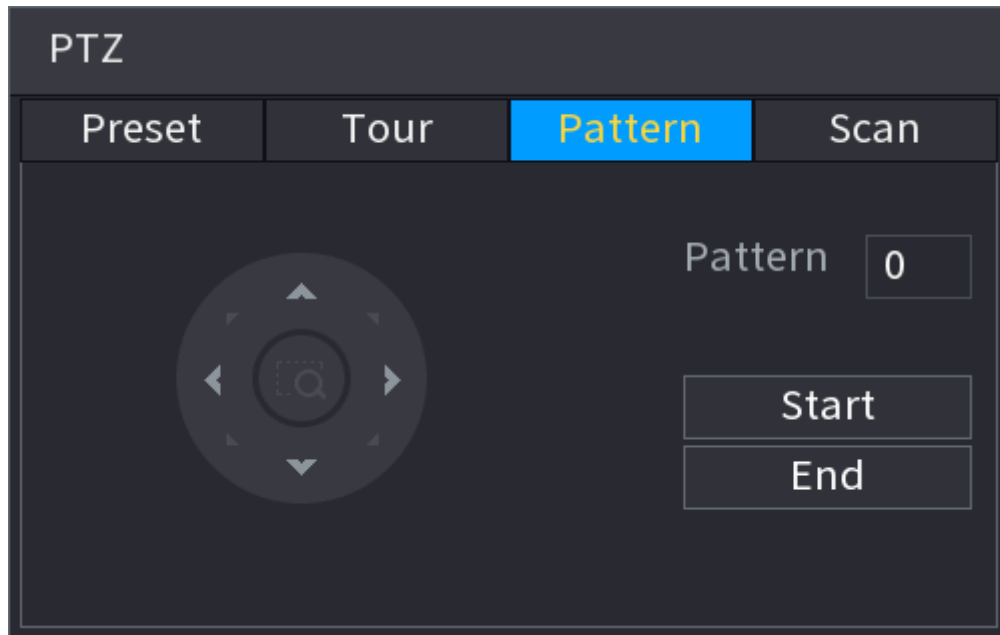
##### Procedimiento

- Paso1 En el panel de control PTZ expandido, haga clic en **PTZ** . se muestra la interfaz. Haga clic en el **Escanear** pestaña.
- Paso2 La **Escanear** se muestra la interfaz. Vea la Figura 4-95.

Figura 4-95



**Paso3** Haga clic en las flechas de dirección para colocar los límites izquierdo y derecho.

#### 4.4.4 Llamada a funciones PTZ

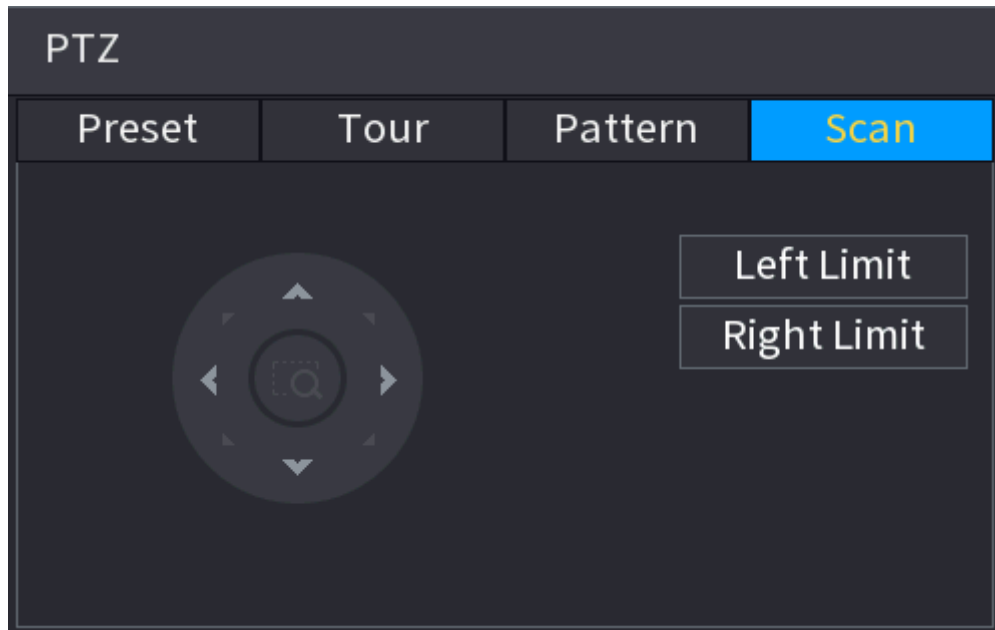
Una vez que haya configurado los ajustes de PTZ, puede llamar a las funciones de PTZ para monitorear desde el Panel de control de PTZ expandido. Vea la Figura 4-96.

Figura 4-96

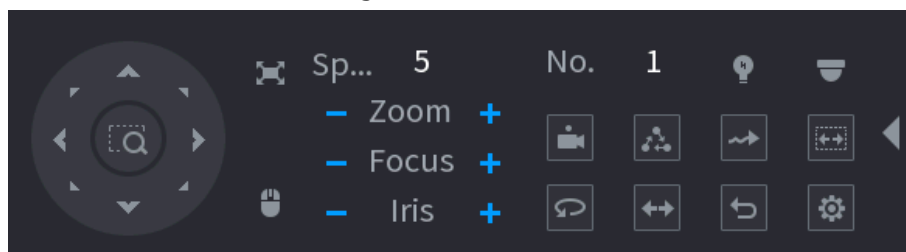

##### 4.4.4.1 Llamar a preajustes

Procedimiento

**Paso1** En el panel de control PTZ expandido, en el **No.** , ingrese el valor del preset al que desea llamar.

**Paso2** Haga clic  para llamar al ajuste preestablecido. Haga clic de

**Paso3** nuevo pa  de dejar de llamar al preset.

##### 4.4.4.2 Llamada a recorridos

Procedimiento



**Paso1** En el panel de control PTZ expandido, en el **No.** , ingrese el valor del recorrido al que desea llamar.

**Paso2** Haga clic  para llamar al tour.

Paso3  Hacer clic de nuevo para dejar de llamar a la gira.



#### 4.4.4.3 Patrones de llamada

##### Procedimiento

- Paso1 En el panel de control PTZ expandido, en el **No.** cuadro, ingrese el valor del patrón que desea llamar.
- Paso2 Llame  para llamar al patrón.
- Paso3 La cámara PTZ se mueve de acuerdo con el patrón configurado repetidamente. Haga
- Paso4 clic de  nuevo para dejar de llamar al patrón.



#### 4.4.4.4 Llamar a AutoScan

##### Procedimiento

- Paso1 En el panel de control PTZ expandido, en el **No.** cuadro, ingrese el valor del borde al que desea llamar.
- Paso2 Haga clic en .
- Paso3 La cámara PTZ realiza el escaneo de acuerdo con los bordes configurados.
- Paso4 Hacer clic  nuevamente para detener el escaneo automático.

#### 4.4.4.5 Llamar a AutoPan

##### Procedimiento

- Paso1 En el panel de control PTZ expandido, haga clic en  para empezar a moverse en dirección horizontal.
- Paso2 Hacer clic  de nuevo para dejar de moverse.

#### 4.4.4.6 Uso del botón auxiliar

En el panel de control PTZ expandido, haga clic en , se muestra la interfaz de configuración AUX. Vea la Figura 4-96. En el **Atajo Aux** lista, seleccione la opción que corresponda al protocolo aplicado. En el **Aux No.**, ingrese el número que corresponde al interruptor AUX en el decodificador.

Figura 4-97



## 4.5 Archivo de registro

El dispositivo adopta un registro continuo de 24 horas de forma predeterminada. Es compatible con el período de registro personalizado y el tipo de registro. Consulte "4.1.4.6 Programación" para obtener información detallada.

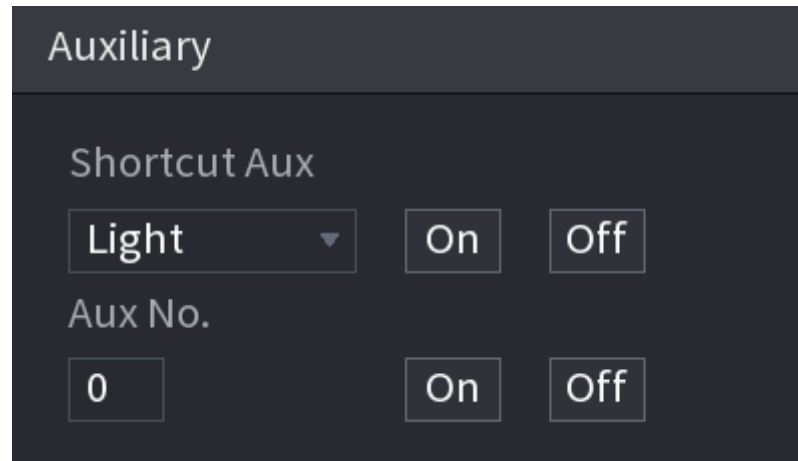
## 4.6 Reproducción y búsqueda

### 4.6.1 Reproducción instantánea

Puede ver el archivo de registro de los últimos 5 a 60 minutos. Consulte "4.3.2 Barra de navegación" para obtener información sobre la reproducción instantánea.

### 4.6.2 Interfaz de búsqueda

Puede buscar y reproducir los archivos grabados en el NVR. Seleccione **MainMenu** > **BUSCAR**, o haga clic con el botón derecho en la interfaz de visualización en vivo y luego seleccione **Buscar**, se muestra la interfaz de búsqueda y reproducción. Vea la Figura 4-98.





La siguiente figura es solo para referencia.

Figura 4-98







Tabla 4-28

No.	Función	Descripción
1	Ventana de visualización	<p>Muestra el video o la imagen grabada buscada. Admite la reproducción en un solo canal, 4 canales, 9 canales y 16 canales simultáneamente.</p> <p></p> <p>Al reproducir en un modo de un solo canal, mantenga presionado el botón izquierdo del mouse para seleccionar el área que desea ampliar. El área se agranda después de soltar el botón izquierdo del mouse. Para salir del estado ampliado, haga clic con el botón derecho en la imagen.</p>
2	Barra de controles de reproducción	Botones de control de reproducción. Consulte "4.6.2.1 Control de reproducción" para obtener información detallada.
	Acortar	Haga clic  para editar el archivo de registro y luego guardar las filmaciones especificadas. Consulte "4.6.2.3 Clip" para obtener información detallada.
	Respaldo	Haga clic p  hacer una copia de seguridad del registro. Consulte "4.6.2.4 Copia de seguridad de registros" para obtener información detallada.

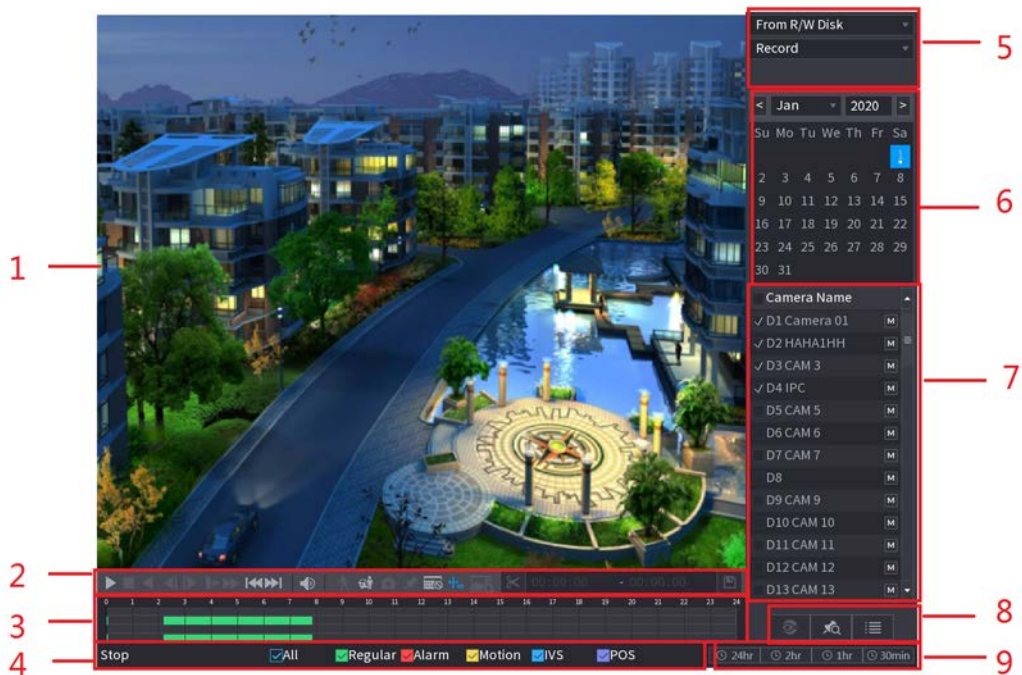
No.	Función	Descripción
3	Barra de tiempo	<p>Muestra el tipo y el período de tiempo del video grabado actual.</p> <ul style="list-style-type: none"> <li>● En el diseño de 4 canales, se muestran cuatro barras de tiempo; en los otros diseños de vista, solo se muestra una barra de tiempo.</li> <li>● Haga clic en el área coloreada para iniciar la reproducción a partir de un momento determinado.</li> <li>● En la situación en la que está configurando los ajustes, gire el botón de la rueda en la barra de tiempo, la barra de tiempo se acerca desde 0. En la situación en la que la reproducción está en curso, gire el botón de la rueda en la barra de tiempo, la barra de tiempo está haciendo zoom desde el punto de tiempo en el que se encuentra la reproducción.</li> <li>● Colores de la barra de tiempo: el verde indica el tipo general; El rojo indica una alarma externa; El amarillo indica detección de movimiento; El azul indica eventos inteligentes; El morado indica eventos de POS.</li> <li>● Haga clic y mantenga presionada la barra de tiempo, y el puntero del mouse cambiará a un ícono de mano, y luego podrá arrastrar para ver la reproducción del tiempo objetivo.</li> <li>● Puede arrastrar la línea naranja vertical en la barra de tiempo para ver rápidamente la reproducción en formato iframe.</li> <li>● Al reproducir video en el modo de un canal, puede mover el puntero del mouse a la barra de tiempo durante 0.1 segundos para mostrar imágenes en miniatura del video seleccionado. Se mostrarán cuatro imágenes antes y cuatro imágenes después del tiempo seleccionado, y la imagen en miniatura del tiempo seleccionado.</li> <li>● Para algunos modelos, cuando hace clic en el área en blanco en la barra de tiempo, el sistema salta automáticamente al siguiente punto de tiempo donde se encuentra un video grabado.</li> </ul>
4	Estado de reproducción	Incluye dos estados de reproducción: <b>Tocar y Detener.</b>
	Tipo de registro	Seleccione la casilla de verificación para definir el tipo de grabación a buscar.
5	Tipo de búsqueda	<p>Seleccione el contenido para reproducir: <b>Registro, imagen, subperíodo.</b></p> <p>Para obtener detalles sobre la selección del tipo de búsqueda, consulte "4.6.2.2 Tipo de búsqueda" para obtener información detallada.</p>
6	Calendario	<p>Haga clic en la fecha que desea buscar, la barra de tiempo muestra el registro correspondiente.</p> <p>Las fechas con registro o instantánea tienen un pequeño círculo sólido debajo de la fecha.</p>

No.	Función	Descripción
7	Ver diseño y Selección del canal	<ul style="list-style-type: none"> <li>● En el <b>Nombre de la cámara</b> lista, seleccione los canales que desea reproducir.</li> <li>● La división de la ventana se decide según cómo seleccione los canales. Por ejemplo, si selecciona un canal, la reproducción se muestra en la vista de un solo canal; si selecciona de dos a cuatro canales, la reproducción se muestra en la vista de cuatro canales. El máximo son ocho canales.</li> <li>● Haga clic en  para cambiar las transmisiones.  indica principal flujo e indica  subflujo.</li> </ul>
8	Visualización de lista	<p>Esta área incluye <b>Lista de etiquetas</b> y <b>Lista de archivos</b>.</p> <p>Los productos de diferentes series tienen diferentes funciones. Los iconos que se muestran pueden variar. El producto real prevalecerá.</p> <ul style="list-style-type: none"> <li>● : Haga clic en <b>Lista de etiquetas</b>, se muestra la lista de videos grabados marcados. Haga doble clic en el archivo para comenzar a reproducirlo.</li> <li>● : Haga clic en <b>Lista de archivos</b>, se muestra la lista de videos grabados buscados. Puede bloquear / desbloquear los archivos. Consulte "4.6.8 Lista de archivos" para obtener información detallada.</li> <li>● : Dewarp de ojo de pez. Es para mostrar el video de ojo de pez dewarp. Consulte "4.3.6.2 Desarmado de ojo de pez durante la reproducción" para obtener información detallada.</li> </ul>
14	Unidad de barra de tiempo	Puede seleccionar 24 horas, 2 horas, 1 hora o 30 minutos como unidad de barra de tiempo. La visualización de la barra de tiempo cambia con la configuración.



Todas las operaciones aquí (como la velocidad de reproducción, el canal, el tiempo y el progreso) tienen relación con la versión del hardware. Algunas series de NVR no admiten algunas funciones o velocidades de reproducción.

#### 4.6.2.1 Control de reproducción

La interfaz de control de reproducción se muestra a continuación. Vea la Figura 4-99.

















Figura 4-99



Consulte la siguiente hoja para obtener más información. Consulte la Tabla 4-29.

Tabla 4-29

Icono	Función
	Reproducir pausar En el modo de reproducción lenta, haz clic en él para cambiar entre reproducción / pausa.
	Detener Durante la reproducción, haga clic en para detener el proceso de reproducción actual.

Icono	Función
	<p><b>Juego al revés</b></p> <p>En el modo de reproducción normal, haga clic con el botón izquierdo en el botón, el archivo comienza a reproducirse hacia atrás. Hacer clic de nuevo para pausar la reproducción actual. En el modo de reproducción hacia atrás, haga clic en  O  para restaurar el juego normal.</p>
	<p><b>Muestra el fotograma anterior / siguiente.</b></p> <p>Cuando pause el archivo de reproducción normal, haga clic en  O  para reproducir fotograma por marco.</p> <p>En el modo de reproducción cuadro a cuadro, haga clic en el  O  para reanudar la normalidad modo de reproducción.</p>
	<p><b>Juego lento</b></p> <p>En el modo de reproducción, haga clic en él para realizar varios modos de reproducción lenta, como la reproducción lenta, 1, reproducción lenta 2, etc.</p>
	<p><b>Avance rápido</b></p> <p>En el modo de reproducción, haga clic para realizar varios modos de reproducción rápida, como la reproducción rápida, 1, juego rápido 2 y etc.</p>
	<p>Ajusta el volumen de la reproducción.</p>
	<p>Busqueda inteligente.</p> <p>Consulte "4.6.3 Reproducción de búsqueda inteligente" para obtener información detallada.</p>
	<p>Detección de movimiento inteligente. Puede hacer clic en el icono para seleccionar una persona o un vehículo de motor, y el sistema reproduce los videos detectados de la persona o el vehículo de motor.</p> <p></p> <p><b>Se pueden seleccionar vehículos humanos y automotores al mismo tiempo.</b></p>
	<p>Haga clic en el botón de instantánea en el modo de pantalla completa, el sistema puede tomar una instantánea de 1 imagen.</p> <p>El sistema admite la ruta guardada de la imagen instantánea personalizada. Primero conecte el dispositivo periférico, haga clic en el botón de ajuste en el modo de pantalla completa, puede seleccionar o crear una ruta. Haga clic en el botón Inicio, la imagen instantánea se puede guardar en la ruta especificada.</p>
	<p><b>Botón de marca.</b></p> <p>Esta función es solo para algunos productos de la serie. Asegúrese de que haya un botón de marca en el panel de control de reproducción.</p> <p>Consulte "4.6.5 Reproducción de etiquetas" para obtener información detallada.</p>
	<p><b>Mostrar / ocultar información de POS.</b></p> <p>En el modo de reproducción de 1 canal, puede hacer clic en él para mostrar / ocultar la información de POS en el video.</p>

Icono	Función
	En el modo de reproducción de 1 canal, haga clic en él para habilitar / deshabilitar la visualización de la información de la regla IVS en el video.  Esta función es solo para algunas series.
	Búsqueda de imágenes. Para obtener más información, consulte "4.6.4 Reproducción de búsqueda de imágenes".

#### 4.6.2.2 Tipo de búsqueda

Puede buscar los videos grabados, empalmes o instantáneas desde el disco o dispositivo de almacenamiento externo.

- Desde R / WDisk: reproducción de instantáneas o videos grabados desde el disco duro del dispositivo. Ver Figura 4-100.

Figura 4-100

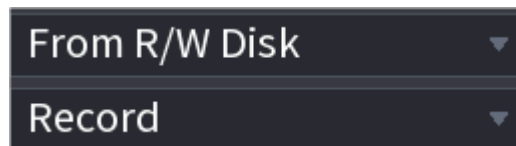

- Desde dispositivo de E / S: reproducción de videos grabados desde un dispositivo de almacenamiento externo. Vea la Figura 4-101.

Hacer clic **Navegar**, seleccione la ruta de guardado del archivo de video grabado que desea reproducir. Haga doble clic en el

archivo de video o haga clic en para empezar a jugar.

Figura 4-101

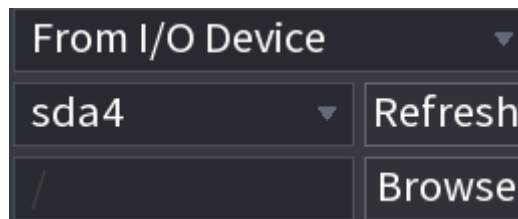

#### 4.6.2.3 Clip

##### Información de contexto

Esta función le permite recortar algunos metrajes a un nuevo archivo y luego guardarlo en el dispositivo USB. Vea la Figura 4-102.

Siga los pasos que se enumeran a continuación.



- La función de clip es para uno o varios canales.
- Guardar como máximo 1024 archivos al mismo tiempo.
- Esta función no es para el archivo que ya está marcado en la lista de archivos.

##### Procedimiento

- Paso1** Primero seleccione un registro y luego haga clic en para reproducir.
- Paso2** Seleccione una hora en la barra de tiempo y luego haga clic en para iniciar el clip.
- Paso3** barra de tiempo y luego haga clic en Hacer clic, el sistema muestra un para el clip.
- Paso4** para guardar el archivo de clip.

Figura 4-102



#### 4.6.2.4 Copia de seguridad de registros

### Información de contexto

Esta función es para hacer una copia de seguridad de los archivos que marcó en la lista de archivos o del archivo que acaba de recortar.

#### Procedimiento



- Paso1** Seleccione el archivo de video grabado que desea respaldar. Puede seleccionar los siguientes dos tipos de archivos:
- Archivo de video grabado: haga clic en  se muestra el área de Lista de archivos. Seleccione los archivos que desea hacer una copia de seguridad.
  - Guarda las filmaciones del clip como un archivo de grabación.
- Paso2** Haga clic en , se muestra la interfaz de COPIA DE SEGURIDAD. Vea la Figura 4-103.

Figura 4-103



- Paso3** Click **Respaldo** para comenzar el proceso.

#### 4.6.3 Reproducción de búsqueda inteligente

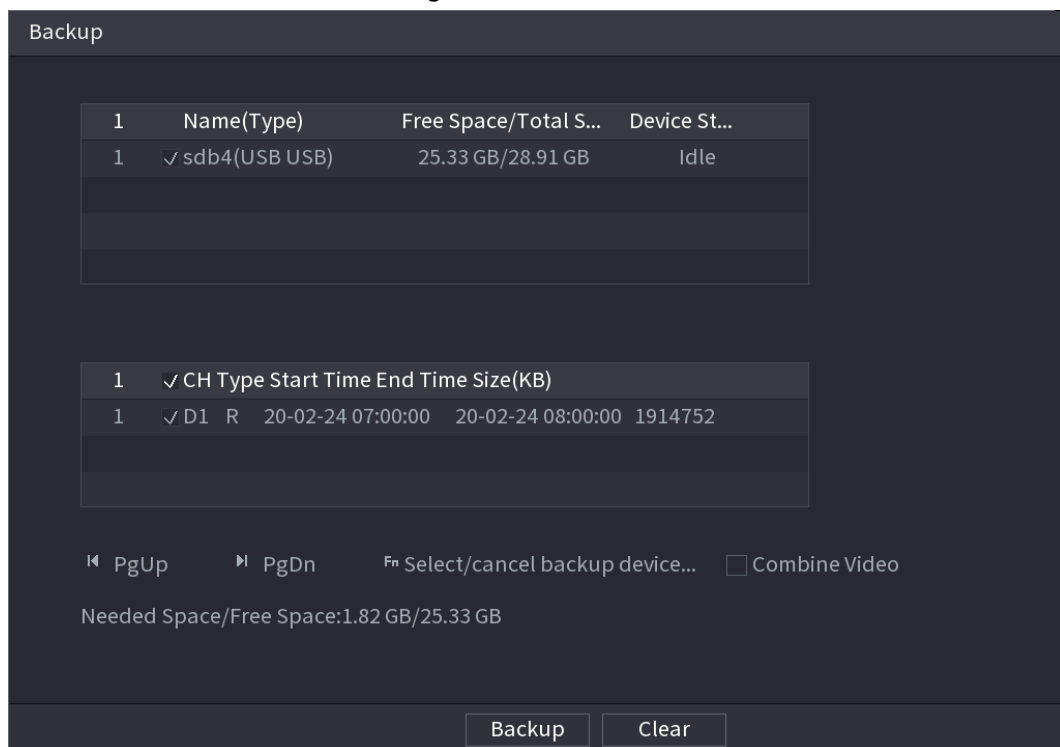
### Información de contexto



Esta función es solo para algunos productos de la serie.

Durante el proceso de reproducción, puede analizar la zona de detección de movimiento en la escena y dar el resultado del análisis.

Esta función es para el canal que ya habilitó la función de detección de movimiento (**MainMenu> ALARMA> Detección de video> Detección de movimiento**).

#### Procedimiento

**Paso1** Seleccione un canal para reproducir video y luego haga clic en . Puede ver las cuadrículas en el reproducir video.



- Esta función es para el modo de reproducción de un canal.
- Si está en el modo de reproducción de varios canales, primero haga doble clic en un canal para cambiar al modo de reproducción de un canal.

**Paso2** Haga clic con el botón izquierdo del mouse y luego arrastre para seleccionar zonas de búsqueda inteligente (22 \* 18 (PAL), 22 \* 15

**Paso3** (NTSC)). Haga clic para ir a la búsqueda y reproducción inteligentes. El sistema reproducirá todas las grabaciones de detección de movimiento.

**Paso4** Haga clic nuevamente para detener la función de búsqueda inteligente.



- La región de detección de movimiento no puede ser la zona de pantalla completa.
- La región de detección de movimiento adopta el panel de reproducción completo actual de forma predeterminada.
- Seleccione el otro archivo de la lista, el sistema comienza a reproducir las secuencias de detección de movimiento de otro archivo.
- El cambio de unidad de la barra de tiempo, reproducción hacia atrás, cuadro por cuadro son nulos cuando el sistema está reproduciendo un archivo de detección de movimiento.

#### 4.6.4 Reproducción de búsqueda de imágenes

Seleccione la imagen de la persona objetivo en la interfaz de reproducción y luego busque por imagen todos los videos relacionados con la persona objetivo.

Haga clic con el botón derecho en la interfaz de visualización en vivo y luego seleccione **Buscar** para mostrar la interfaz de búsqueda.

Seleccione un canal para reproducir video y luego haga clic en  para congelar la reproducción.

Para obtener más detalles, consulte "4.3.3.8 Búsqueda de imágenes".

Figura 4-104 Reproducción de búsqueda de imágenes



#### 4.6.5 Reproducción de etiquetas

Cuando está reproduciendo un registro de video, puede etiquetar el registro según sea necesario. Después de la reproducción, puede usar el tiempo o las palabras clave de la etiqueta para buscar el registro correspondiente y luego reproducir. Es muy fácil para usted obtener la información importante del video.

##### Añadir etiqueta

Cuando el sistema esté reproduciendo, haga clic en , puede ir a la siguiente interfaz. Vea la Figura 4-105.

Figura 4-105

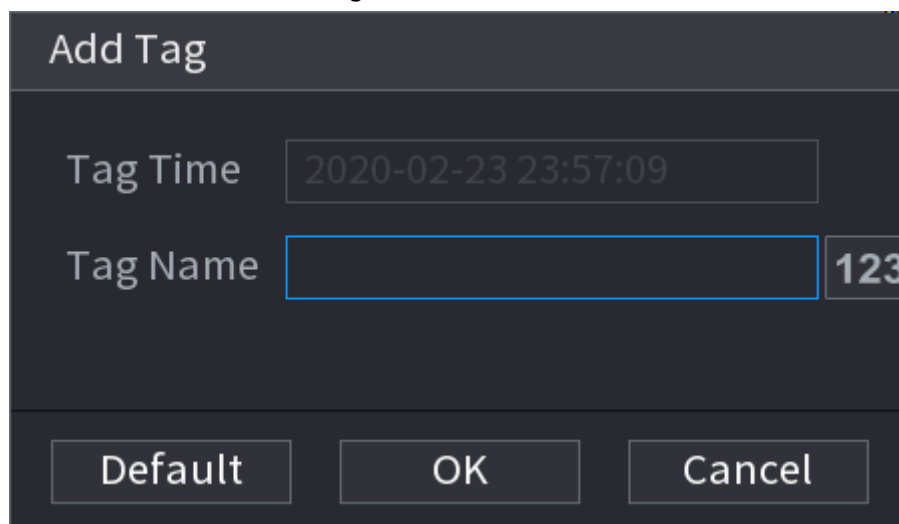

##### Reproducir etiqueta

Durante el modo de reproducción de 1 ventana, haga clic en  en la Figura 4-98, puede ir a la interfaz de lista de archivos de etiquetas.

Haga doble clic en un archivo de etiqueta, puede comenzar la reproducción desde el momento de la etiqueta.

##### Jugar antes de la hora de etiqueta

Aquí puede configurar para comenzar la reproducción desde los N segundos anteriores del tiempo de etiqueta.





Por lo general, el sistema puede reproducir un registro anterior de N segundos si existe ese tipo de archivo de registro. De lo contrario, el sistema reproduce desde los X segundos anteriores cuando existe tal tipo de registro.

Administrador de etiquetas

Haga clic en el botón del administrador de marcas  en la interfaz de búsqueda (Figura 492); puedes ir al gerente interfaz. Vea la Figura 4-106. El sistema puede administrar toda la información de marcas de registro del canal actual de forma predeterminada. Puede ver toda la información de marcas del canal actual por hora.

Figura 4-106

The screenshot shows a 'Manager' window with the following elements:

- Channel:** A dropdown menu set to '5'.
- Start Time:** A date and time selector set to '2017 - 11 - 08 00 : 00 : 00'.
- End Time:** A date and time selector set to '2017 - 11 - 09 00 : 00 : 00'.
- Search:** A button to execute the search.
- Table:** A table with columns 'CH', 'Mark Time', and 'Name'. It contains two rows of data:
 

CH	Mark Time	Name
5	2017-11-08 03:19:30	123
5	2017-11-08 10:30:34	456
- Buttons:** 'Delete' and 'Cancel' buttons at the bottom.

Modificar

Haga doble clic en un elemento de información de la etiqueta, puede ver que el sistema abre un cuadro de diálogo para que cambie la información de la etiqueta. Aquí solo puede cambiar el nombre de la etiqueta.

Borrar

Aquí puede verificar el elemento de información de la etiqueta que desea eliminar y luego hacer clic en **Borrar**, puede eliminar un elemento de etiqueta.



- Después de ir a la interfaz de administración de etiquetas, el sistema debe pausar la reproducción actual. El sistema reanuda la reproducción después de salir de la interfaz de administración de etiquetas.
- Si se ha eliminado el archivo de etiqueta que desea reproducir, el sistema comienza la reproducción desde el primer archivo de la lista.

## 4.6.6 Imagen de reproducción

### Información de contexto

Aquí puede buscar y reproducir la imagen. Siga los pasos que se enumeran a continuación.

#### Procedimiento

- Paso1** Seleccione **MainMenu> Buscar**, o haga clic con el botón derecho en la ventana de visualización en vivo y seleccione **Buscar**. Puedes ir al **Buscar** interfaz.
- Paso2** En la esquina superior derecha, seleccione la imagen y luego ingrese el intervalo de reproducción.
- Paso3** Seleccione la fecha y el canal, haga clic para reproducir.

## 4.6.7 Reproducción de subperíodo

### Información de contexto

Puede recortar los archivos de video grabados en empalmes y luego reproducirlos al mismo tiempo para ahorrar tiempo.



Esta función es solo para algunos productos de la serie.

#### Procedimiento

- Paso1** Seleccione **MainMenu> BUSCAR**.  
La **BUSCAR** se muestra la interfaz. En la lista Tipo de búsqueda, seleccione **Subperíodo**; En la lista Modo de división, seleccione 4, 8 o 16. Consulte la Figura 4-107.
- Paso2**

Figura 4-107

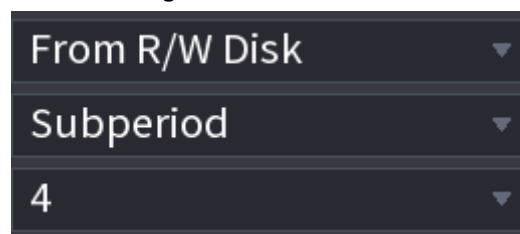

- Paso3** En el **Calendario** área, seleccione una fecha. En el **Nombre de la cámara** lista, seleccione un canal.



- Paso5** Solo un canal admite esta función. Empiece a reproducir empalmes. Vea la Figura 4-108. Haga clic en, la reproducción comienza desde el principio.

Haga doble clic en cualquier lugar de la barra de tiempo, la reproducción comienza desde donde hace clic.

Figura 4-108

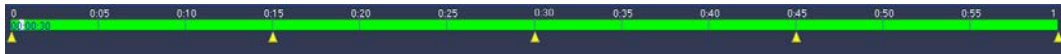

#### 4.6.8 Lista de archivos





Hacer clic , el sistema muestra la lista de archivos. Muestra el primer canal del registro. Vea la Figura 4-109.

Figura 4-109

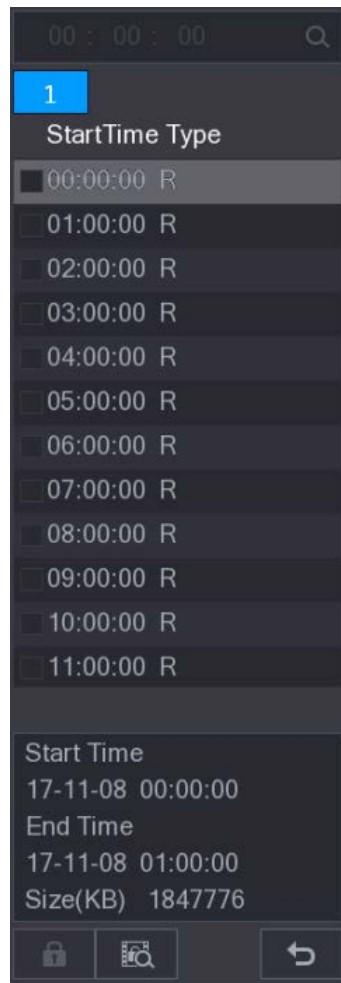

- Verifique el nombre de un archivo, haga doble clic en el archivo o haga clic en  **jugar**.
- Ingrese la hora exacta en la columna superior, puede buscar registros del día actual.
- Systemmax muestra 128 archivos de registro en una lista.
- Haga clic  para volver a la interfaz de selección de calendario / canal.

#### Bloquear o desbloquear archivo

- Para bloquear el video grabado, en el **Lista de archivos** interfaz, seleccione la casilla de verificación del video grabado y luego haga clic en  video bloqueado no se sobrescribirá.
- Para ver la información bloqueada, haga clic en, el **Bloqueo de archivos** se muestra la interfaz.



El video grabado que se está escribiendo o sobrescribiendo no se puede bloquear.

- Para desbloquear el video grabado, en el **Bloqueo de archivos** interfaz, seleccione el video y luego haga clic en **Desbloquear**.

Vea la Figura 4-110.

Figura 4-110

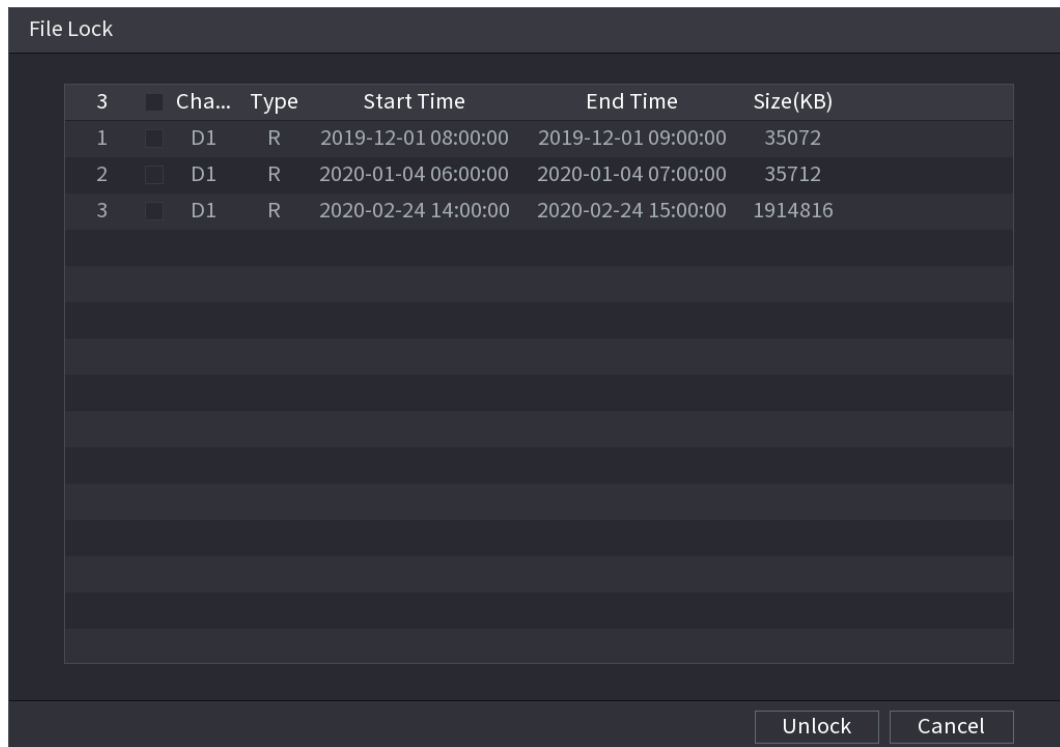

The screenshot shows a 'File Lock' dialog box with a table containing the following data:

	<input type="checkbox"/>	Cha...	Type	Start Time	End Time	Size(KB)
3	<input checked="" type="checkbox"/>					
1	<input type="checkbox"/>	D1	R	2019-12-01 08:00:00	2019-12-01 09:00:00	35072
2	<input type="checkbox"/>	D1	R	2020-01-04 06:00:00	2020-01-04 07:00:00	35712
3	<input checked="" type="checkbox"/>	D1	R	2020-02-24 14:00:00	2020-02-24 15:00:00	1914816

At the bottom right of the dialog box, there are two buttons: 'Unlock' and 'Cancel'.

## 4.6.9 Otras funciones auxiliares

### 4.6.9.1 Zoom digital

En el modo de reproducción de 1 ventana, haga clic con el botón izquierdo del ratón para seleccionar cualquier zona de la pantalla, puede hacer zoom en la zona actual. Haga clic con el botón derecho del ratón para salir.

### 4.6.9.2 Cambiar de canal

- Durante el modo de reproducción, seleccione de la lista desplegable para cambiar el canal de reproducción.
- El canal de búsqueda inteligente tampoco admite esta función.
- Cuando el sistema está reproduciendo el archivo de grabación, haga clic en el botón numérico en el panel frontal, el sistema comienza a reproducir el archivo de grabación del canal seleccionado con la misma fecha.

## 4.7 AI

### 4.7.1 Búsqueda de IA

Puede buscar el archivo de registro en el NVR y filtrar el archivo de registro que cumpla con la regla correspondiente. Es adecuado para reproducir el archivo especificado.



Los productos NVR de esta serie solo admiten la reproducción de AI mediante archivos de cámara. AI por cámara significa que la cámara conectada hace todos los análisis de AI y luego entrega los resultados al NVR.

### 4.7.1.1 Detección de rostro

#### Información de contexto

Puede buscar los rostros detectados y reproducir grabaciones.

#### Procedimiento

**Paso1** Seleccione **Menú principal> AI> Búsqueda de AI> Detección de rostro**.

La **Detección de rostro** se muestra la interfaz. Vea la Figura 4-111.

Figura 4-111

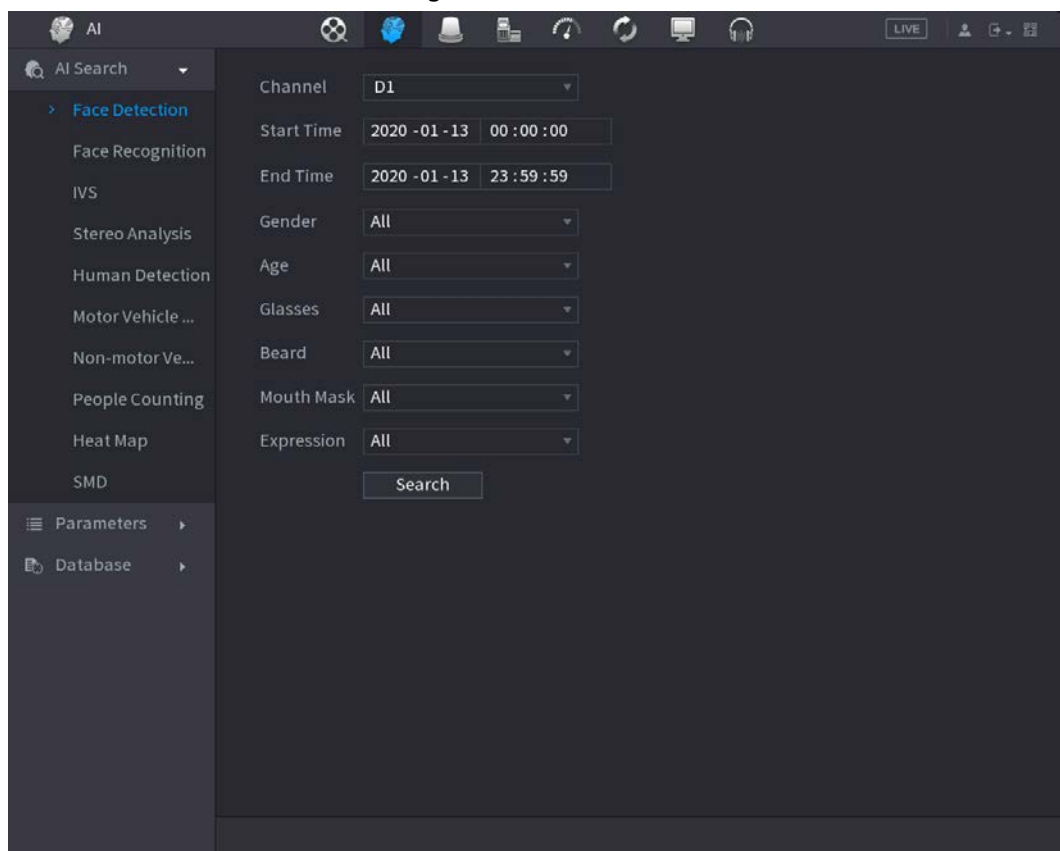

**Paso2** Seleccione el canal, ingrese la hora de inicio y la hora de finalización, y configure el sexo, la edad, las gafas, la barba y la máscara. Hacer clic **Buscar**. Se muestran los resultados. Vea la Figura 4-112.



Por motivos de privacidad, el rostro humano de la imagen está pixelado. La imagen real es clara.

Figura 4-112

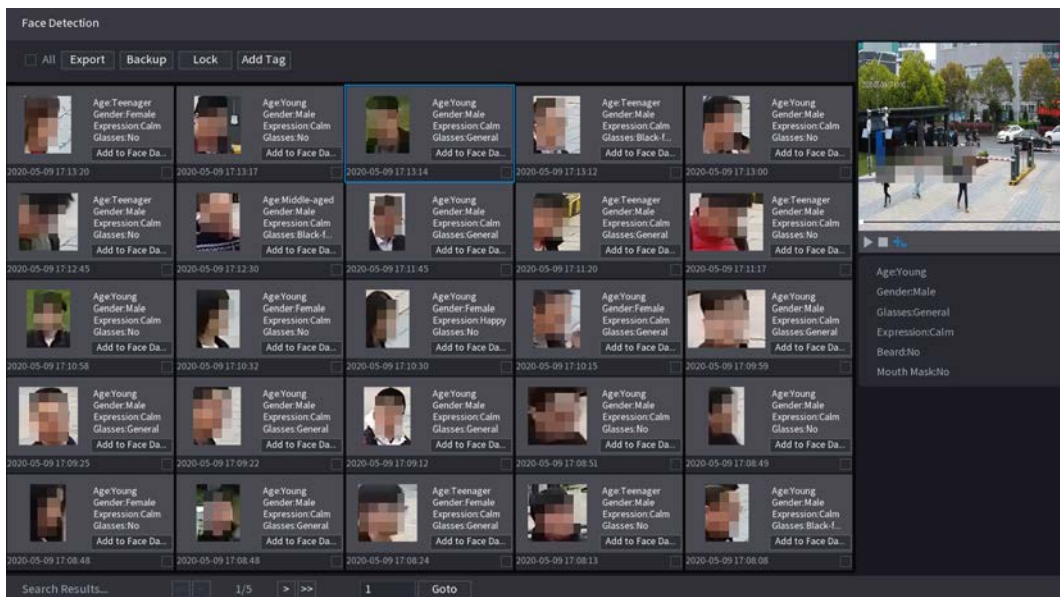

**Paso3**

Seleccione la cara que desea reproducir.

Se muestra la imagen con la información registrada.

También puede realizar las siguientes operaciones en los archivos grabados.

- Hacer clic **Exportar** para exportar resultados en formato Excel.
- Para hacer una copia de seguridad de los archivos grabados en el dispositivo de almacenamiento externo, seleccione los archivos, haga clic en **Respaldo**, seleccione la ruta de guardado y el tipo de archivo, y luego haga clic en **Comienzo**. Vea la Figura 4-113.

Figura 4-113

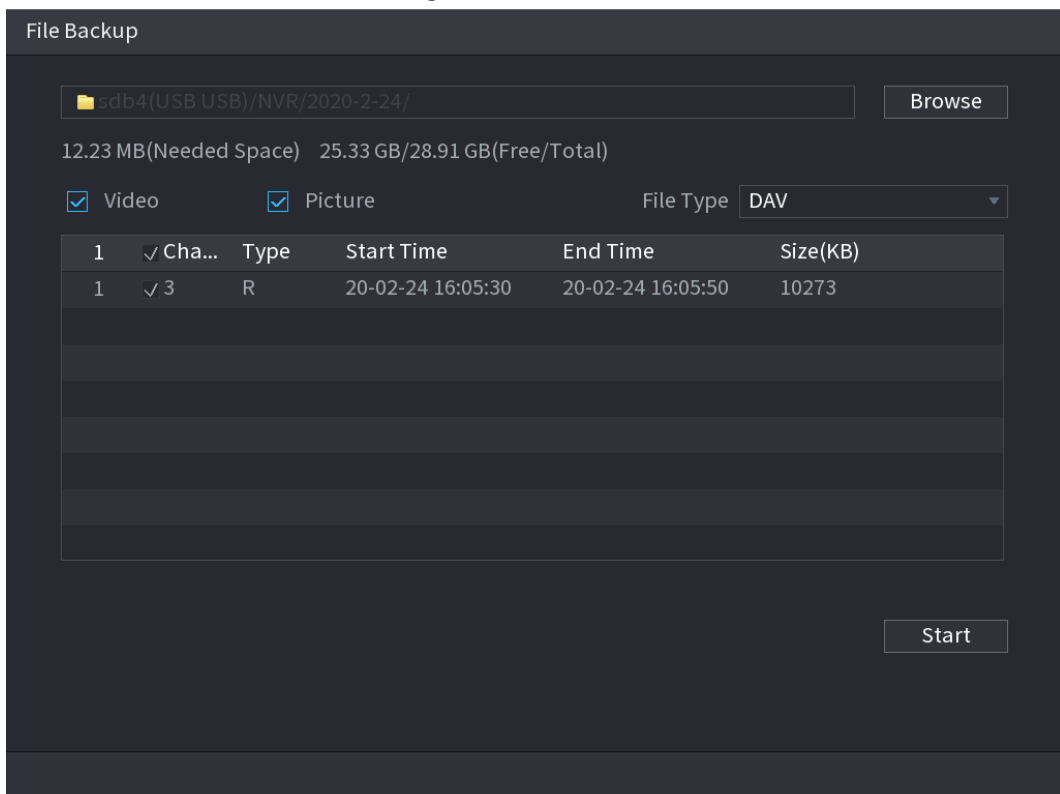

- Para bloquear los archivos para que no se puedan sobrescribir, seleccione los archivos y luego haga clic en

Cerrar con llave.

- Para agregar una etiqueta al archivo, seleccione los archivos y luego haga clic en **Añadir etiqueta**.
- Hacer clic **Agregar a la base de datos de rostros** e ingrese la información correspondiente en la interfaz mostrada, y luego agregue la imagen a la base de datos de rostros.

Figura 4-114 Agregar imágenes de caras a la base de datos

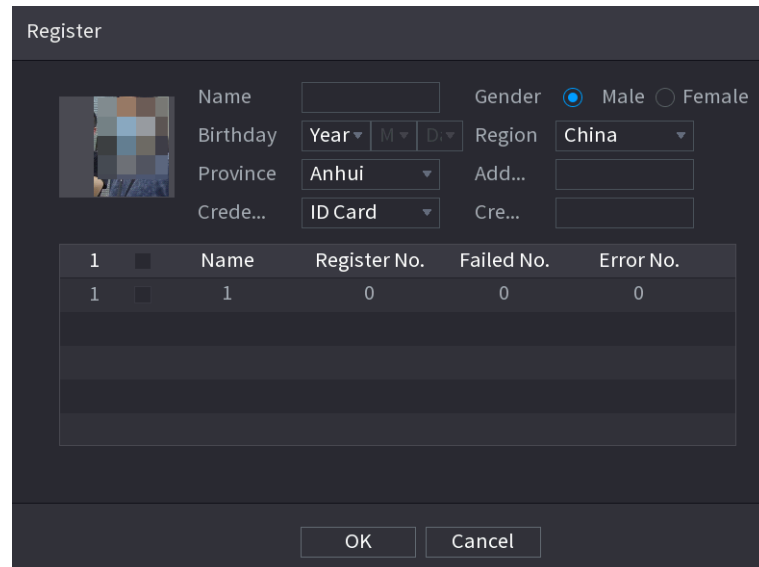

1	Name	Register No.	Failed No.	Error No.
1	1	0	0	0

#### 4.7.1.2 Reconocimiento facial

El sistema puede buscar y comparar el rostro humano en el video con la imagen del rostro en la base de datos y reproducir el archivo de grabación correspondiente.

La búsqueda de IA incluye dos formas: búsqueda por atributos y búsqueda por imagen.



Esta función es solo para algunos productos de la serie.

##### 4.7.1.2.1 Búsqueda por atributos

Procedimiento

Paso1 Seleccione **Menú principal**> **AI**> **Búsqueda AI**> **Reconocimiento facial**> **Buscar por atributos**.

La **Buscar por atributos** se muestra la interfaz. Vea la Figura 4-115.

Figura 4-115

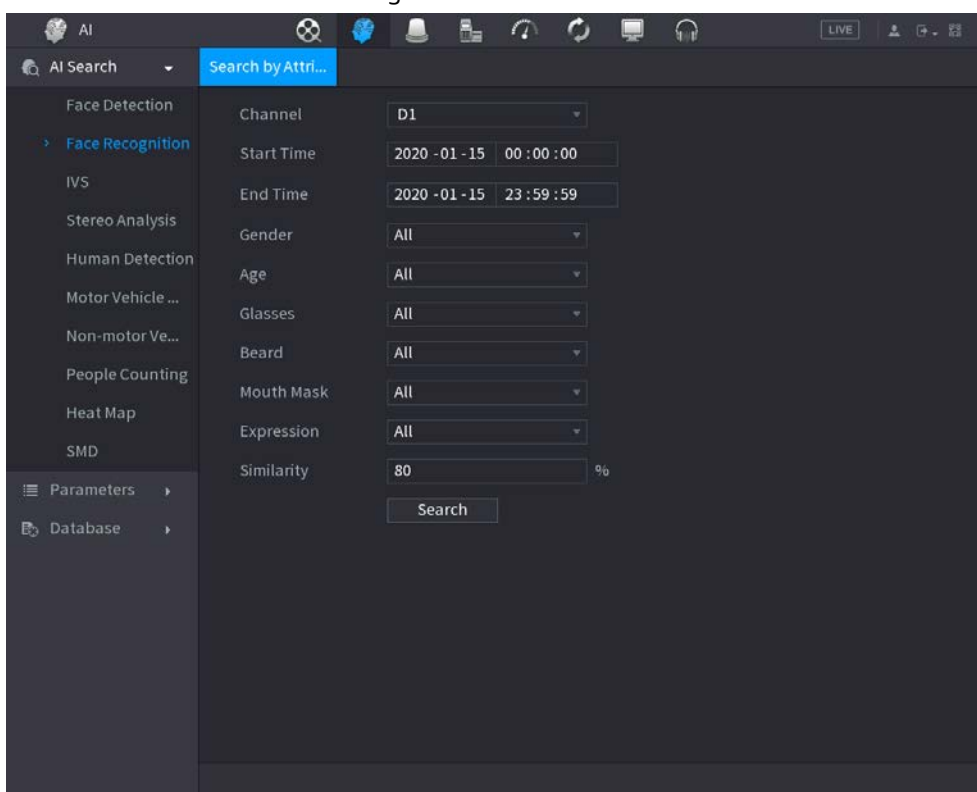

**Paso2** Seleccione el canal y configure los parámetros como la hora de inicio, la hora de finalización, el sexo, la edad, las gafas, la barba, la máscara y la similitud según sus necesidades.

**Paso3** Hacer clic **Buscar**.

Se muestra el resultado de la búsqueda. Vea la Figura 4-116.





El rostro humano de la imagen está pixelado. La imagen real es clara.

Figura 4-116

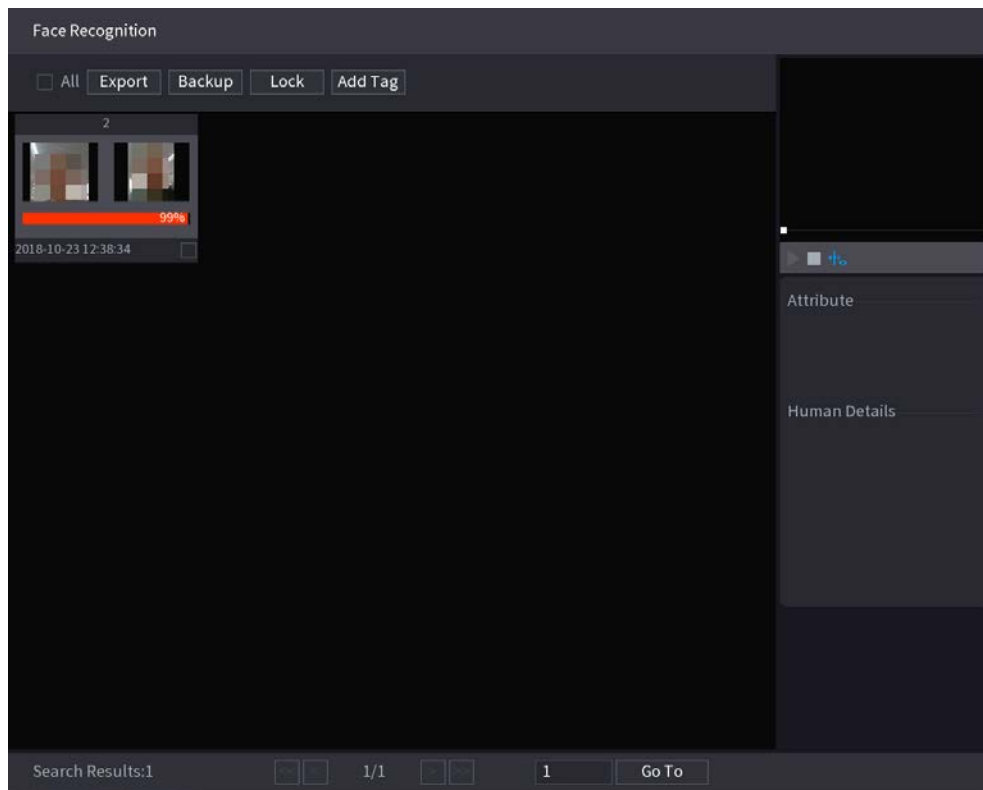

**Paso4**

Haga clic en la imagen que desea reproducir.

Se muestra la imagen con la información registrada.

También puede realizar las siguientes operaciones en los archivos grabados.

- Para hacer una copia de seguridad de los archivos grabados en el dispositivo de almacenamiento externo, seleccione los archivos, haga clic en **Respaldo**, seleccione la ruta de guardado y el tipo de archivo, y luego haga clic en **Comienzo**.
- Para bloquear los archivos para que no se puedan sobrescribir, seleccione los archivos y luego haga clic en **Cerrar con llave**.
- Para agregar una marca al archivo, seleccione los archivos y luego haga clic en **Añadir etiqueta**.
- Ve a la **Atributos y Detalles humanos** para ver información detallada.

**4.7.1.2.2 Búsqueda por imagen**

**Paso1**

Seleccione **Menú principal> AI> Búsqueda AI> Reconocimiento facial> Buscar por imagen**.

La **Buscar por imagen** se muestra la interfaz. Vea la Figura 4-117.

Figura 4-117

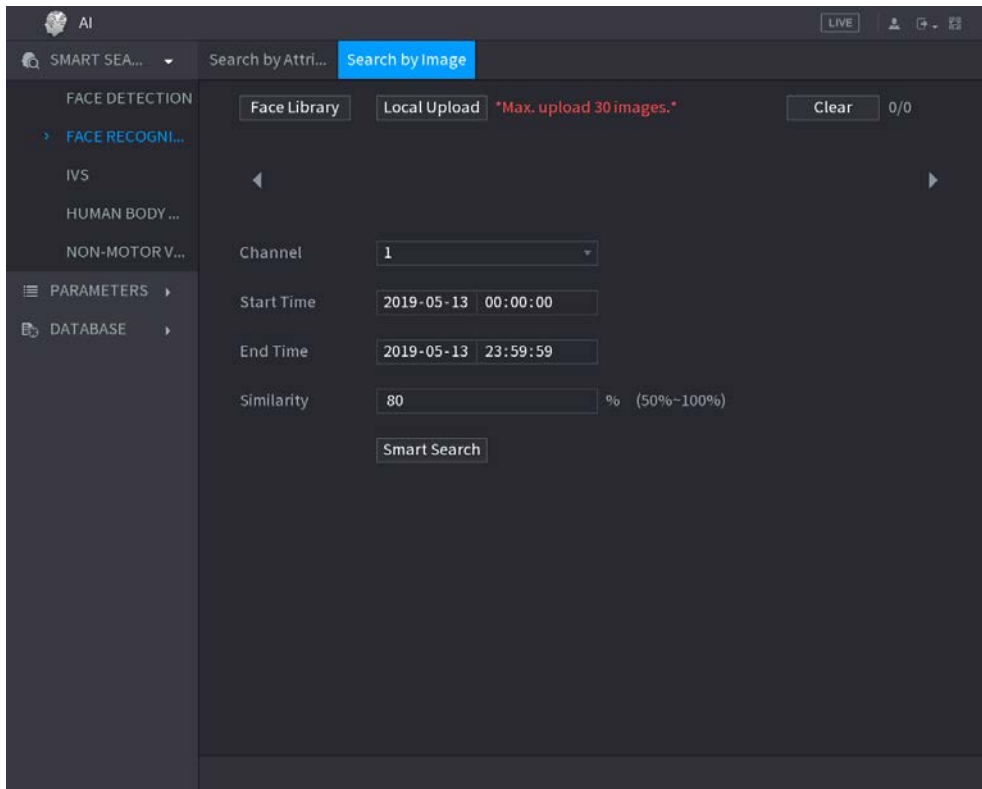

**Paso2** Seleccione el canal y configure los parámetros como la hora de inicio, la hora de finalización, el sexo, la edad, las gafas, la barba, la máscara y la similitud según sus necesidades.

**Paso3** Hacer clic **Buscar**.

Se muestra el resultado de la búsqueda. Vea la Figura 4-118.



El rostro humano de la imagen está pixelado. La imagen real es clara.

Figura 4-118

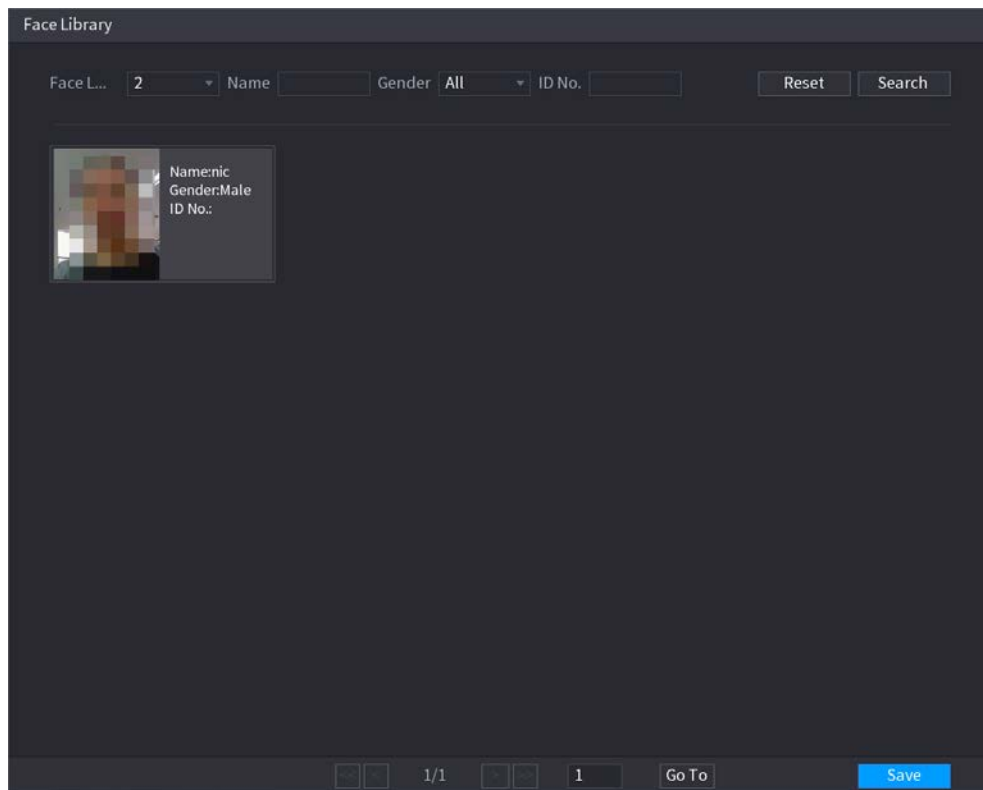

**Paso4** Haga clic en la imagen que desea reproducir.

Se muestra la imagen con la información registrada.

También puede realizar las siguientes operaciones en los archivos grabados.

- Para hacer una copia de seguridad de los archivos grabados en el dispositivo de almacenamiento externo, seleccione los archivos, haga clic en **Respaldo**, seleccione la ruta de guardado y el tipo de archivo, y luego haga clic en **Comienzo**.
- Para bloquear los archivos para que no se puedan sobrescribir, seleccione los archivos y luego haga clic en **Cerrar con llave**.
- Para agregar una marca al archivo, seleccione los archivos y luego haga clic en **Añadir etiqueta**.
- Ve a la **Propiedades de la cara** y **Detalles de la persona** para ver información detallada.

### 4.7.1.3 IVS

#### Información de contexto

Puede buscar y reproducir los archivos de grabación de alarma.

#### Procedimiento

**Paso1** Seleccione **Menú principal> AI> Búsqueda de AI> IVS**.

La **IVS** se muestra la interfaz. Vea la Figura 4-119.

Figura 4-119

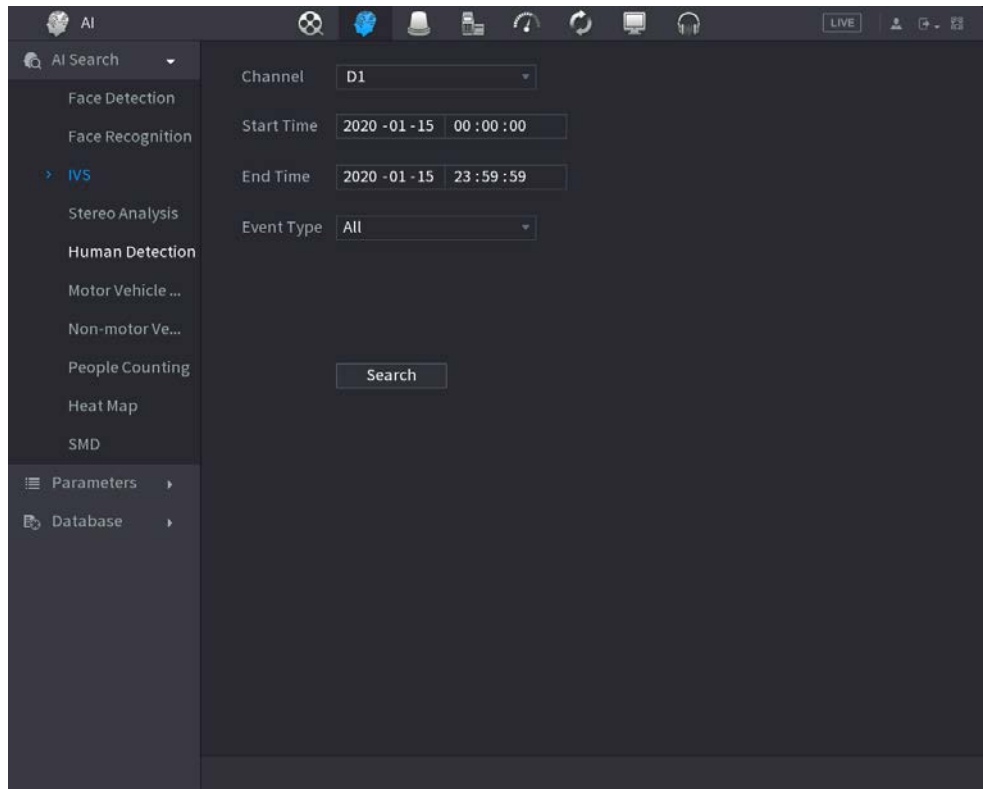

**Paso2** Seleccione un canal, hora de inicio, hora de finalización, tipo de evento y luego haga clic en **Buscar**.

Se muestra el resultado de la búsqueda.

**Paso3** Haga clic en la imagen que desea reproducir.

También puede realizar las siguientes operaciones en los archivos grabados.

- Para hacer una copia de seguridad de los archivos grabados en el dispositivo de almacenamiento externo, seleccione los archivos, haga clic en **Respaldo**, seleccione la ruta de guardado y el tipo de archivo, y luego haga clic en **Comienzo**.
- Para bloquear los archivos para que no se puedan sobrescribir, seleccione los archivos y luego haga clic en **Cerrar con llave**.
- Para agregar una marca al archivo, seleccione los archivos y luego haga clic en **Añadir etiqueta**.
- Ve a la **Atributos** y **Detalles humanos** para ver información detallada.

#### 4.7.1.4 Análisis estéreo

Al dibujar y establecer las reglas del análisis de comportamiento estéreo, el sistema realizará una acción de enlace de alarma cuando el video coincida con la regla de detección. Los tipos de eventos incluyen: detección de acercamiento de personas, detección de caídas, detección de violencia, detección de excepción de número de personas y detección de permanencia de personas.



- Esta función requiere acceso a un análisis de comportamiento estéreo compatible con la cámara.
- El análisis estéreo y el IVS se excluyen mutuamente y debe aplicar un plan inteligente con anticipación.

##### 4.7.1.4.1 Detección de aproximación de personas

Cuando dos personas permanecen en la misma área de detección durante un tiempo mínimo o cuando la distancia

entre dos personas alcanza el ajuste de parámetro, se disparará una alarma.

#### Procedimiento

- Paso1** Seleccione **MainMenu> AI> Parámetros> Análisis estéreo.**
- Paso2** Seleccione un canal y haga clic en **Agregar.**
- Paso3** Seleccione **Permitir** y establezca **Tipo** a **Detección de aproximación de personas.**
- Paso4** Haga clic **en**, y luego haga clic y mantenga presionada la tecla izquierda del mouse para dibujar un área en la pantalla.
- Paso5** Configure los parámetros.

Tabla 4-30

Parámetro	Descripción
Sensibilidad	Establecer la sensibilidad de la alarma.
Duración	Establezca el tiempo mínimo de activación de una alarma cuando se acerquen personas.
Repita la hora de la alarma	Establecer la hora de repetición de la alarma. Si el estado de la alarma continúa, se activará una alarma nuevamente cuando se alcance la hora de repetición de la alarma.
Umbral de intervalo	Cuando el intervalo entre personas en el área es mayor o menor que el umbral de intervalo establecido, se activará una alarma.

**Paso6** Haga clic en **está bien.**

#### 4.7.1.4.2 Detección de caídas

Cuando alguien cae desde una altura en el área de detección y la duración de la acción es mayor que la duración mínima establecida por el parámetro, se disparará una alarma.

#### Procedimiento

- Paso1** Seleccione **MainMenu> AI> Parámetros> Análisis estéreo.**
- Paso2** Seleccione un canal y haga clic en **Agregar.**
- Paso3** Seleccione **Permitir** y establezca **Tipo** a **Detección de caídas.**
- Paso4** Haga clic **en**, y luego haga clic y mantenga presionada la tecla izquierda del mouse para dibujar un área en la pantalla.
- Paso5** Configure los parámetros.

Tabla 4-31

Parámetro	Descripción
Sensibilidad	Establecer la sensibilidad de la alarma.
Duración	Establezca el tiempo mínimo de activación de una alarma en caso de caída de personas.
Repetir a la hora de la alarma	Establecer la hora de repetición de la alarma. Si el estado de la alarma continúa, se activará una alarma nuevamente cuando se alcance la hora de repetición de la alarma.

**Paso6** Hacer clic **está bien.**

#### 4.7.1.4.3 Detección de excepción de número de personas

Cuando se alcance el número de personas y el tipo de alarma en la misma área de detección, se activará una alarma.

#### Procedimiento

- Paso1** Seleccione **MainMenu> AI> Parámetros> Análisis estéreo.**

- Paso2** Seleccione un canal y haga clic en **Agregar**.
- Paso3** Seleccione **Permitir** y establecer **Tipo** a **Detección de excepción de número de personas**.
- Paso4** Haga clic en **en**, y luego haga clic y mantenga presionada la tecla izquierda del mouse para dibujar un área en la pantalla.
- Paso5** Configure los parámetros.

Tabla 4-32

Parámetro	Descripción
Sensibilidad	Establecer la sensibilidad de la alarma.
Duración	Establezca el tiempo mínimo de activación de una alarma cuando el número de personas alcance el umbral.
Repita la hora de la alarma	Establecer la hora de repetición de la alarma. Si el estado de la alarma continúa, se activará una alarma nuevamente cuando se alcance la hora de repetición de la alarma.
Personas de alarma No.	Cuando el intervalo entre personas en el área es mayor o igual o menor que el umbral de intervalo establecido, se activará una alarma.

**Paso6** Haga clic en **está bien**.

#### 4.7.1.4.4 Detección de estancia de personas

Cuando el objetivo permanece más allá del umbral de tiempo de retención establecido en el área de detección, se activará una alarma.

- Paso1** Seleccione **MainMenu> AI> Parámetros> Análisis estéreo**.
- Paso2** Seleccione un canal y haga clic en **Agregar**.
- Paso3** Seleccione **Permitir** y establecer **Tipo** a **Detección de permanencia de personas**.
- Paso4** Haga clic en **en**, y luego haga clic y mantenga presionada la tecla izquierda del mouse para dibujar un área en la pantalla.
- Paso5** Configure los parámetros.

Tabla 4-33

Parámetro	Descripción
Sensibilidad	Establecer la sensibilidad de la alarma.
Duración	Establezca el tiempo mínimo de activación de una alarma cuando las personas permanezcan en el área de detección.
Repita la hora de la alarma	Establecer la hora de repetición de la alarma. Si el estado de la alarma continúa, se activará una alarma nuevamente cuando se alcance la hora de repetición de la alarma.
Personas de alarma No.	Cuando el intervalo entre personas en el área es mayor o igual o menor que el umbral de intervalo establecido, se activará una alarma.

**Paso6** Haga clic en **está bien**.

#### 4.7.1.4.5 Detección de violencia

Cuando el objetivo en la región de detección tiene grandes movimientos corporales, como aplastar, pelear, agitar y rebotar, se activará una alarma.

- Paso1** Seleccione **MainMenu> AI> Parámetros> Análisis estéreo**.
- Paso2** Seleccione un canal y haga clic en **Agregar**.
- Paso3** Seleccione **Permitir** y establecer **Tipo** a **Detección de violencia**.
- Paso4** Haga clic en **en**, y luego haga clic y mantenga presionada la tecla izquierda del mouse para dibujar un área en la pantalla.

**Paso5** Establecer la sensibilidad de la alarma.

**Paso6** Hacer clic **está bien**.

### 4.7.1.5 Detección humana

#### Información de contexto

Puede buscar el cuerpo humano en videos y buscar el registro de alarma durante el período especificado.

#### Procedimiento

**Paso1** Seleccione **Menú principal> AI> Búsqueda de AI> Detección humana**.

La **Detección humana** se muestra la interfaz. Vea la Figura 4-120.

Figura 4-120

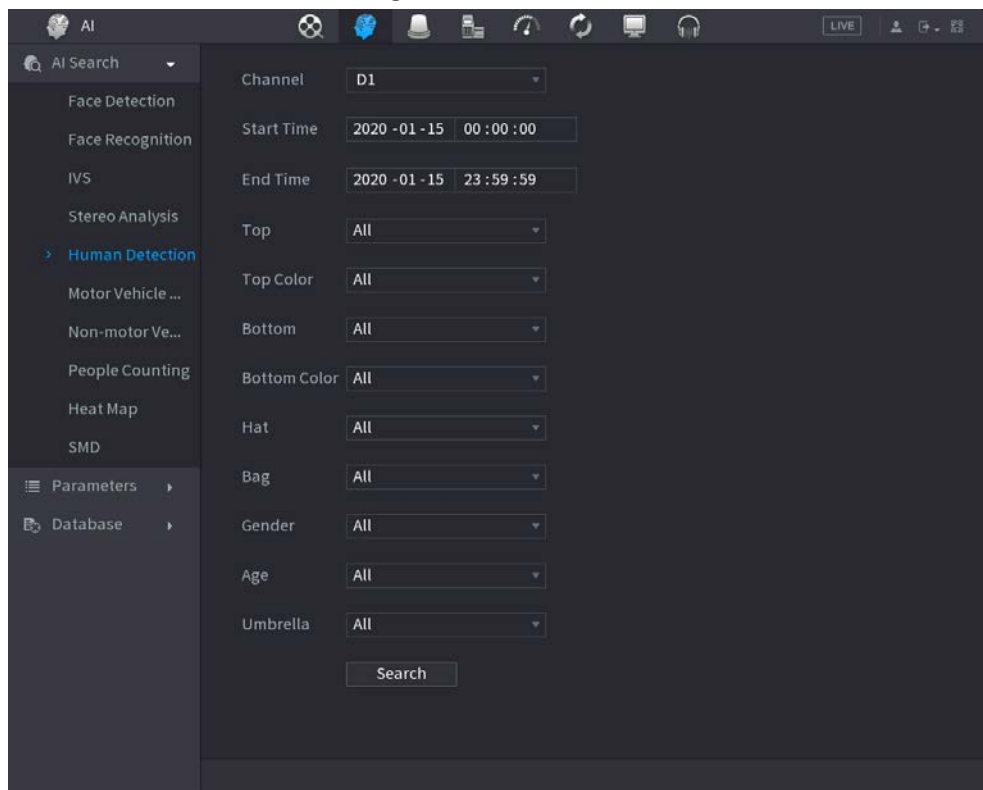

**Paso2** Seleccione un canal, hora de inicio, hora de finalización y configure los parámetros correspondientes.

**Paso3** Hacer clic **Buscar**.

Se muestra el resultado de la búsqueda. Vea la Figura 4-121.



Por motivos de privacidad, el rostro humano de la imagen está pixelado.

Figura 4-121

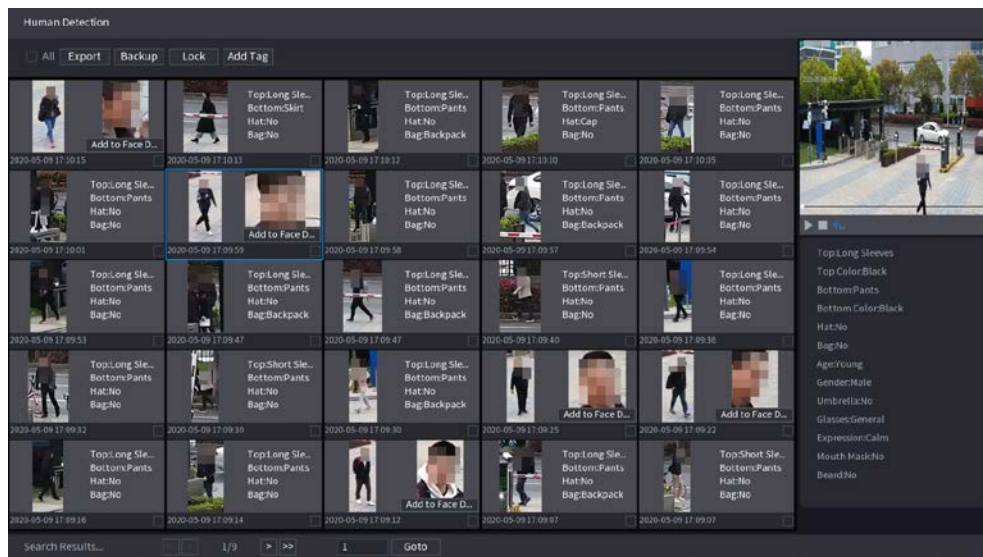

**Paso4** Seleccione uno o varios resultados y realice las siguientes operaciones según sea necesario.

- Hacer clic **Exportar** para exportar resultados en formato Excel.
- Para hacer una copia de seguridad de los archivos grabados en el dispositivo de almacenamiento externo, seleccione los archivos, haga clic en **Respaldo**, seleccione la ruta de guardado y el tipo de archivo, y luego haga clic en **Comienzo**.
- Para bloquear los archivos para que no se puedan sobrescribir, seleccione los archivos y luego haga clic en **Cerrar con llave**.
- Para agregar una etiqueta al archivo, seleccione los archivos y luego haga clic en **Añadir etiqueta**.
- Hacer clic **Agregar a la base de datos de rostros** para agregar la imagen a una base de datos de rostros.

#### 4.7.1.6 Detección de vehículos de motor

##### Información de contexto

Puede buscar de acuerdo con los parámetros del vehículo y buscar el registro de alarma durante el período especificado.



Esta función es solo para algunos productos de la serie.

##### Procedimiento

- Paso1** Seleccione **Menú principal > AI > Búsqueda de AI > Detección de vehículos de motor**.  
La **Detección de vehículos de motor** se muestra la interfaz. Vea la Figura 4-122.



Figura 4-122

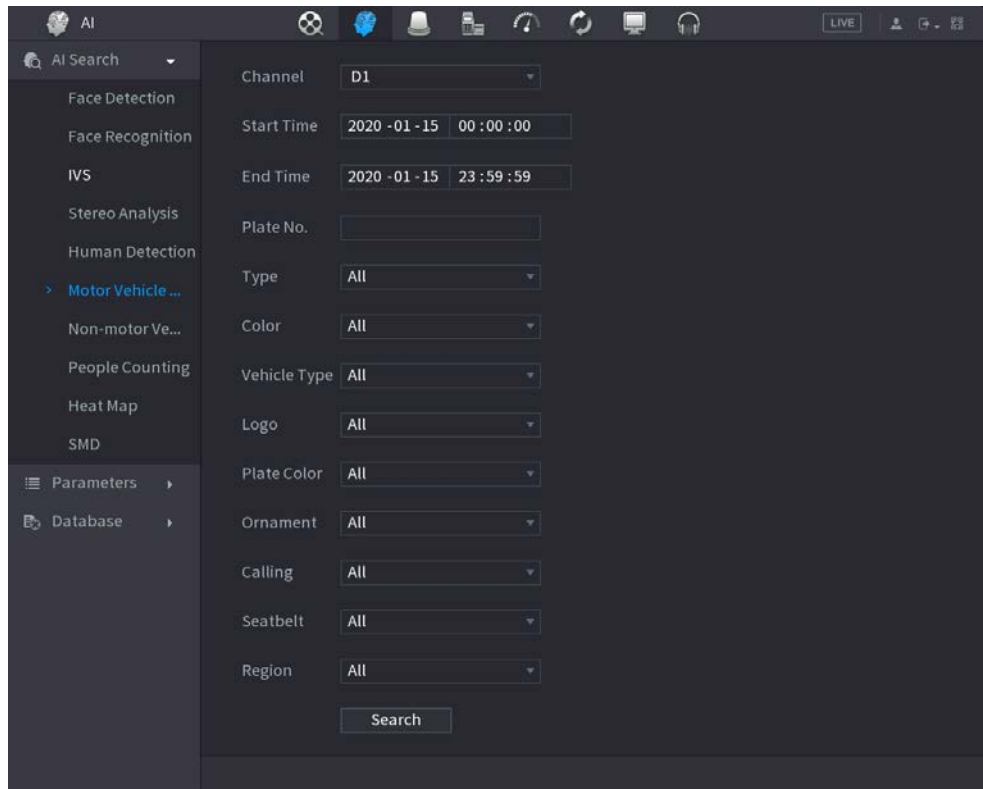

**Paso2** Seleccione un canal y configure los parámetros.



- El sistema admite la búsqueda difusa de placas.
- El sistema busca todos los números de placa de forma predeterminada si no ha establecido un número de placa.

**Paso3** Hacer clic **Buscar**.

Se muestra el resultado de la búsqueda.

**Paso4** Seleccione uno o varios resultados y luego podrá realizar las siguientes operaciones según sea necesario.

- 1) Para hacer una copia de seguridad de los archivos grabados en el dispositivo de almacenamiento externo, seleccione los archivos, haga clic en **Respaldo**, seleccione la ruta de guardado y el tipo de archivo, y luego haga clic en **Comienzo**.
- 2) Para bloquear los archivos para que no se puedan sobrescribir, seleccione los archivos y luego haga clic en **Cerrar con llave**.
- 3) Para agregar una marca al archivo, seleccione los archivos y luego haga clic en **Añadir etiqueta**.

#### 4.7.1.7 Detección de vehículos no motorizados

Puede buscar de acuerdo con los parámetros de vehículos no motorizados y buscar el registro de alarma durante el período especificado.



Esta función es solo para algunos productos de la serie.

Procedimiento

- Paso1** Seleccione **Menú principal> AI> Búsqueda de AI> Detección de vehículos no motorizados**.  
La **Detección de vehículos no motorizados** se muestra la interfaz. Vea la Figura 4-123.

Figura 4-123

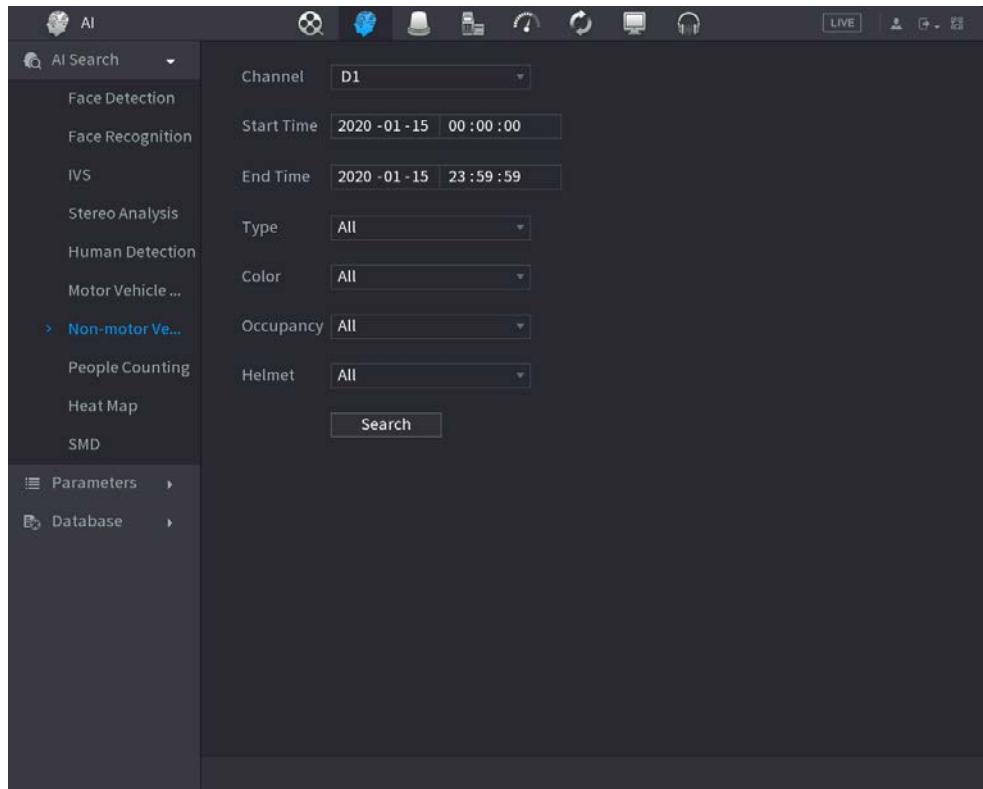

**Paso2** Seleccione el canal y la hora, y luego seleccione una o varias funciones de **Tipo, color, ocupación, o Casco.**

**Paso3** Hacer clic **Buscar.**

Se muestra el resultado de la búsqueda. Vea la Figura 4-124.

Figura 4-124

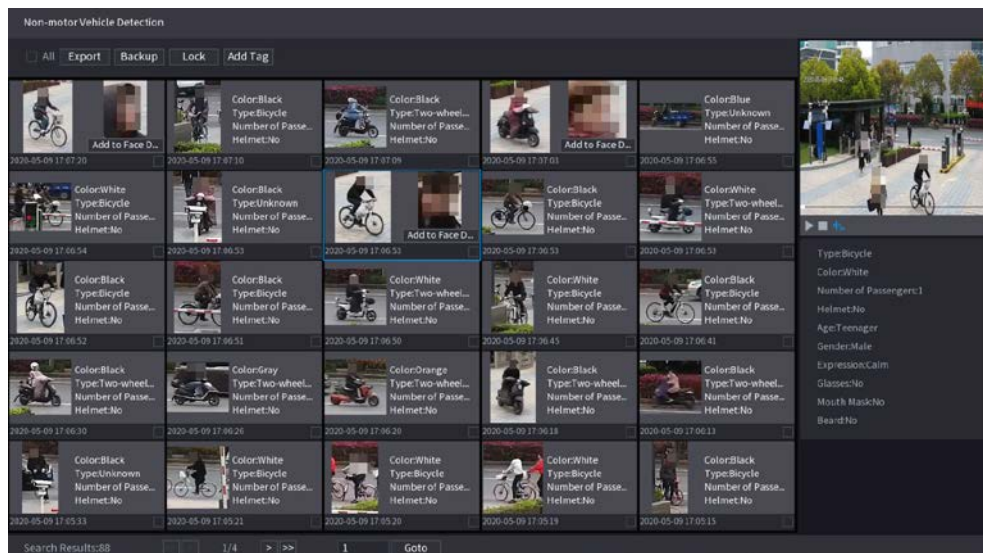

**Paso4** Seleccione uno o varios resultados y luego podrá realizar las siguientes operaciones según sea necesario.

- Hacer clic **Exportar** para exportar resultados en formato Excel.
- Para hacer una copia de seguridad de los archivos grabados en el dispositivo de almacenamiento externo, seleccione los archivos, haga clic en **Respaldo**, seleccione la ruta de guardado y el tipo de archivo, y luego haga clic en **Comienzo.**
- Para bloquear los archivos para que no se puedan sobrescribir, seleccione los archivos y luego haga clic en **Cerrar con llave.**

- Para agregar una etiqueta al archivo, seleccione los archivos y luego haga clic en **Añadir etiqueta**.
- Hacer clic **Agregar a la base de datos de rostros** para agregar la imagen de la cara detectada a una base de datos de caras.

#### 4.7.1.8 Recuento de personas

##### Información de contexto

Puede detectar la cantidad de personas en la zona especificada y mostrar la imagen de estadísticas.

##### Procedimiento

- Paso1** Seleccione **MainMenu> AI> Búsqueda AI> Conteo de personas**.  
La **Conteo de personas** se muestra la interfaz. Vea la Figura 4-125.

Figura 4-125

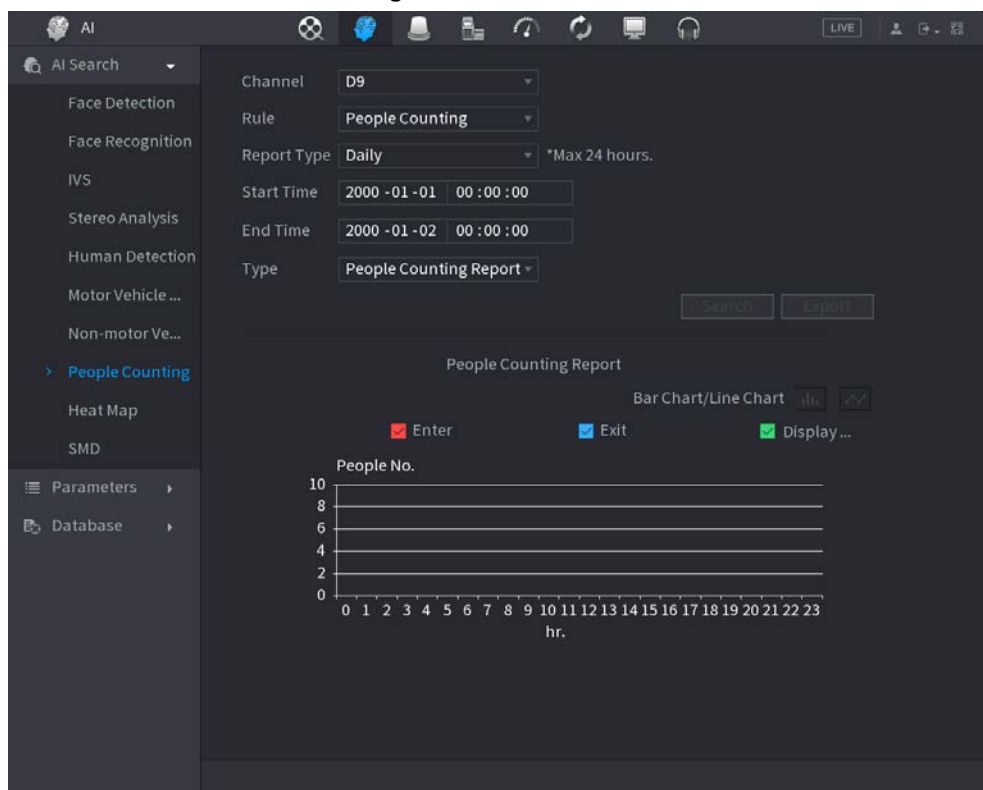

- Paso2** Establecer parámetros su ch como canal, tipo de informe, hora de inicio, hora de finalización, etc. Consulte la Tabla 4-34.

Tabla 4-34

Parámetro	Descripción
Canal	Seleccione el canal en el que desea buscar cantidad de personas.
Regla	Seleccione la regla de la lista desplegable.
Tipo de informe	Seleccione el tipo de informe de la lista desplegable: informe diario, informe mensual, informe anual.
Hora de inicio / hora de finalización	Establezca la hora de inicio y finalización de la
Tipo	búsqueda. Seleccione de la lista desplegable.

### 4.7.1.9 Mapa de calor

Puede detectar la distribución de objetos activos en la zona del monitor durante el período especificado y usar diferentes colores para mostrar en el informe del mapa de calor.

#### 4.7.1.9.1 General

Procedimiento

**Paso1** Seleccione **Menú principal> AI> Búsqueda de AI> Mapa de calor> General**.

La **General** se muestra la interfaz. Vea la Figura 4-126.

Figura 4-126

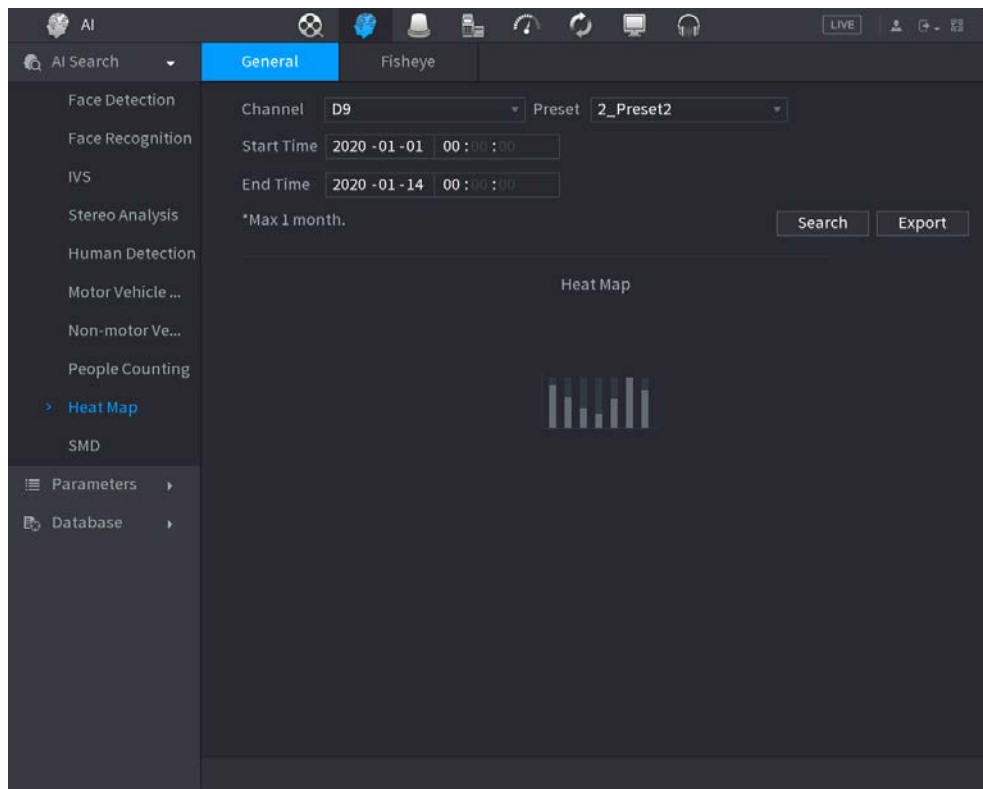

**Paso2** Seleccione canal, hora de inicio, hora de finalización.

**Paso3** Hacer clic **Buscar**.

**Paso4** Informe del mapa de calor de la pantalla del sistema.



Hacer clic **Exportar**, y luego seleccione ruta. Hacer clic **Ahorrar** para guardar el informe actual en el dispositivo USB.

#### 4.7.1.9.2 Ojo de pez

Procedimiento

**Paso1** Seleccione **Menú principal> AI> Búsqueda de AI> Mapa de calor> Ojo de pez**.

La **Ojo de pez** se muestra la interfaz. Ver la figura 4-127

Figura 4-127

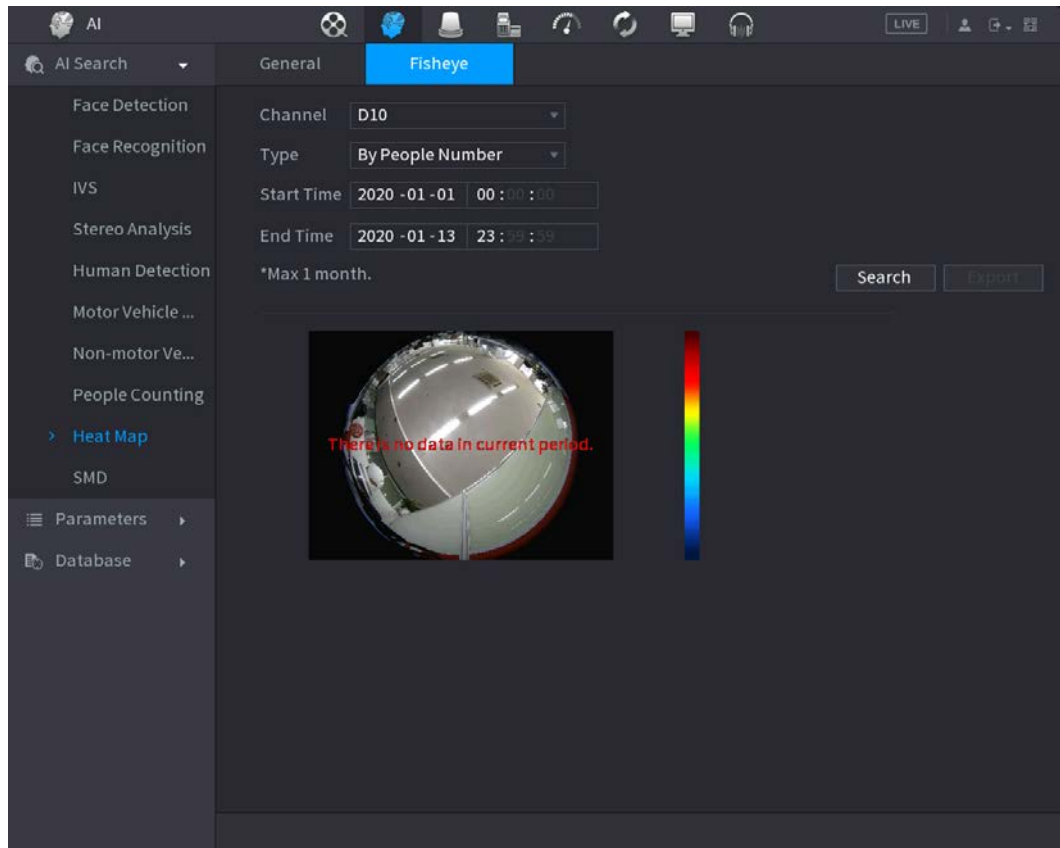

**Paso2** Colocar **Canal**, **tipo**, **hora de inicio**, **hora de finalización**.

**Paso3** Hacer clic **Buscar**.

**Paso4** El sistema muestra un informe de mapa de calor.



Hacer clic **Exportar** y luego seleccione la ruta guardada, haga clic en **Ahorrar** para guardar el informe del mapa de calor en el dispositivo USB.

### 4.7.1.10 SMD

Puede buscar y reproducir videos que activaron alarmas SMD.

Procedimiento

**Paso1** Seleccione **Menú principal> AI> Búsqueda de AI> SMD**.

**Paso2** Seleccione el canal, el tipo, la hora de inicio y la hora de finalización, y luego haga clic en **Buscar**.

- Haga clic para reproducir el video.
- Seleccione un video y haga clic en **Exportar** para exportar un archivo de video a una unidad flash USB.

### 4.7.1.11 Lista de análisis



Esta función es solo para modelos seleccionados.

Procedimiento

**Paso1** Seleccione **MainMenu> AI> Búsqueda de AI> Lista de análisis**.

**Paso2** Establecer los valores de **Hora de inicio** y **Hora de finalización** y seleccione los canales.

Figura 4-128

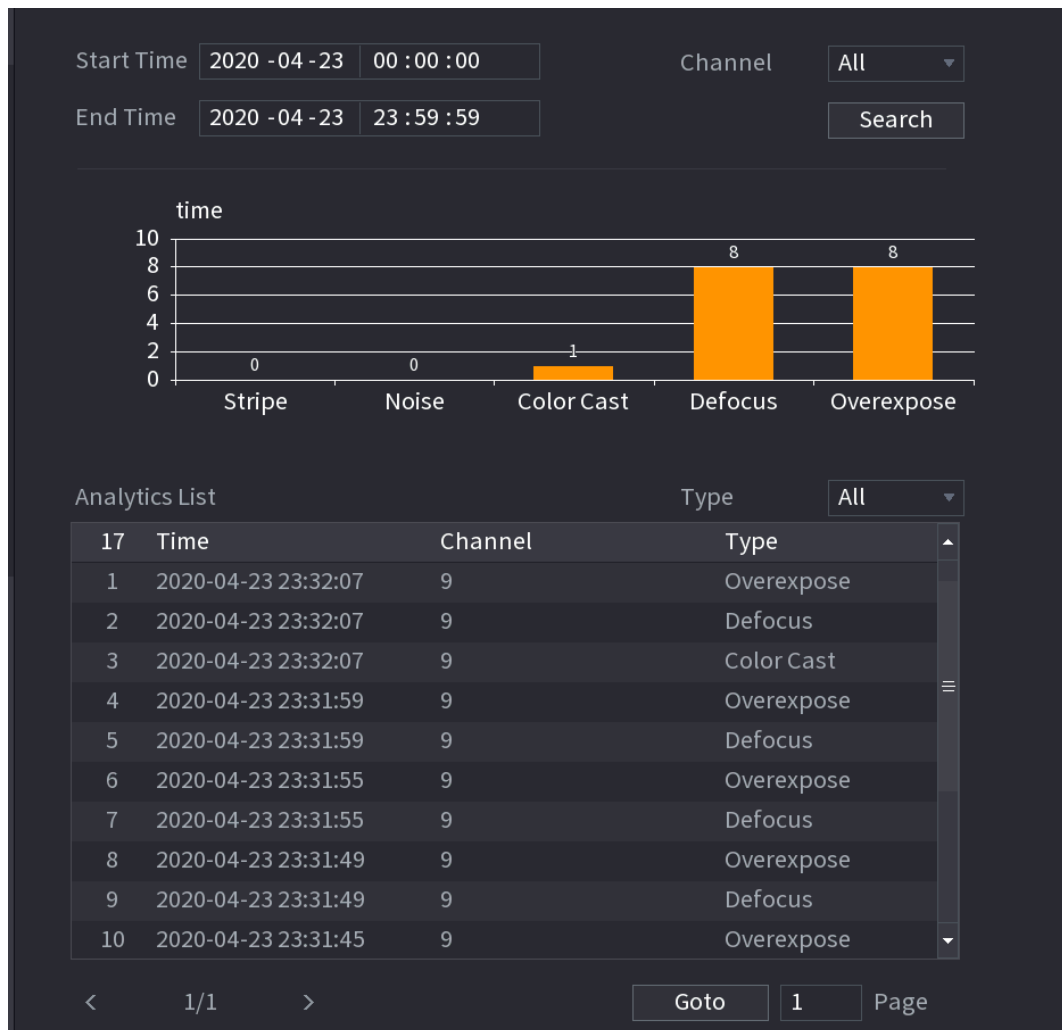

**Paso3** Click **Buscar**

## 4.7.2 Parámetros

### 4.7.2.1 Plan inteligente

#### Información de contexto

El plan inteligente es para la cámara de red inteligente. Incluye IVS, detección de rostros humanos, reconocimiento de rostros humanos, detección de cuerpos humanos, conteo de personas, mapa de calor. Si no establece una regla aquí, no podrá utilizar estas funciones inteligentes de IA cuando se conecte a una cámara de red inteligente. Los productos NVR de esta serie son compatibles con AI solo por cámara. Asegúrese de que la cámara de red conectada admita funciones inteligentes. Para NVR, solo muestra la información de alarma inteligente de la cámara de red inteligente y configura o reproduce el archivo de grabación.

#### Procedimiento

**Paso1** Seleccione **Menú principal> AI> Parámetros> Plan inteligente**.  
La **Plan inteligente** se muestra la interfaz. Vea la Figura 4-129.

Figura 4-129

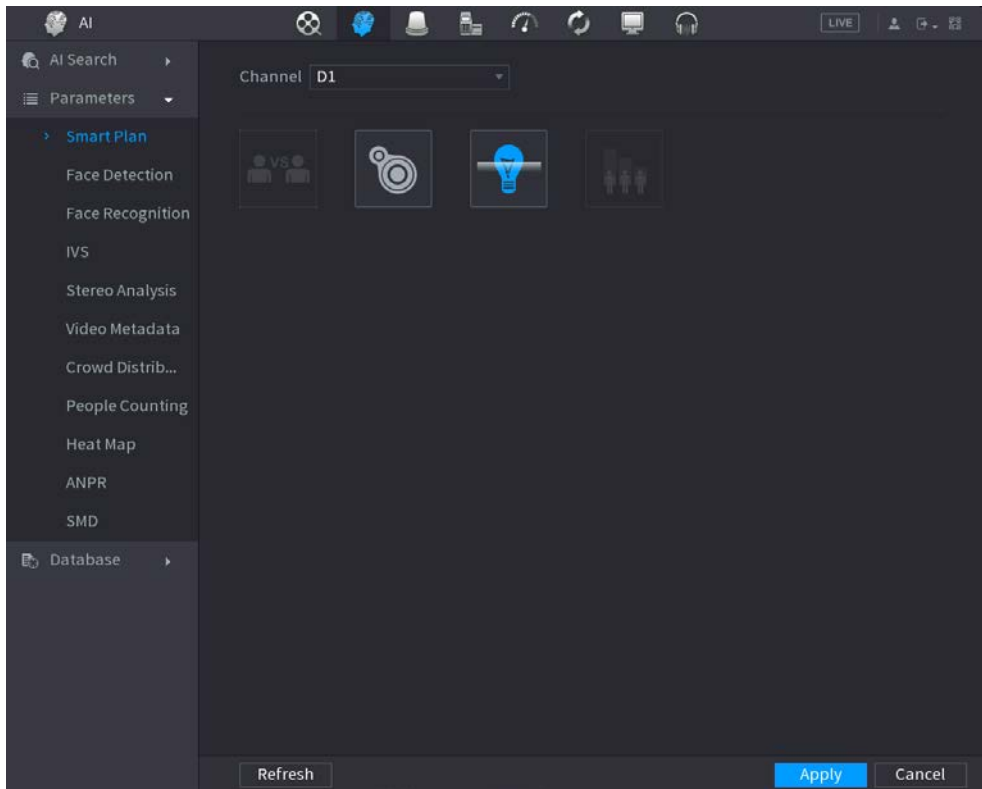

**Paso2**

Seleccione un número de canal.

El sistema muestra diferentes interfaces de planes inteligentes, ya que el dispositivo remoto puede admitir diferentes funciones.

- La interfaz se muestra como la Figura 4-130, si el dispositivo remoto admite la función preestablecida.

Figura 4-130

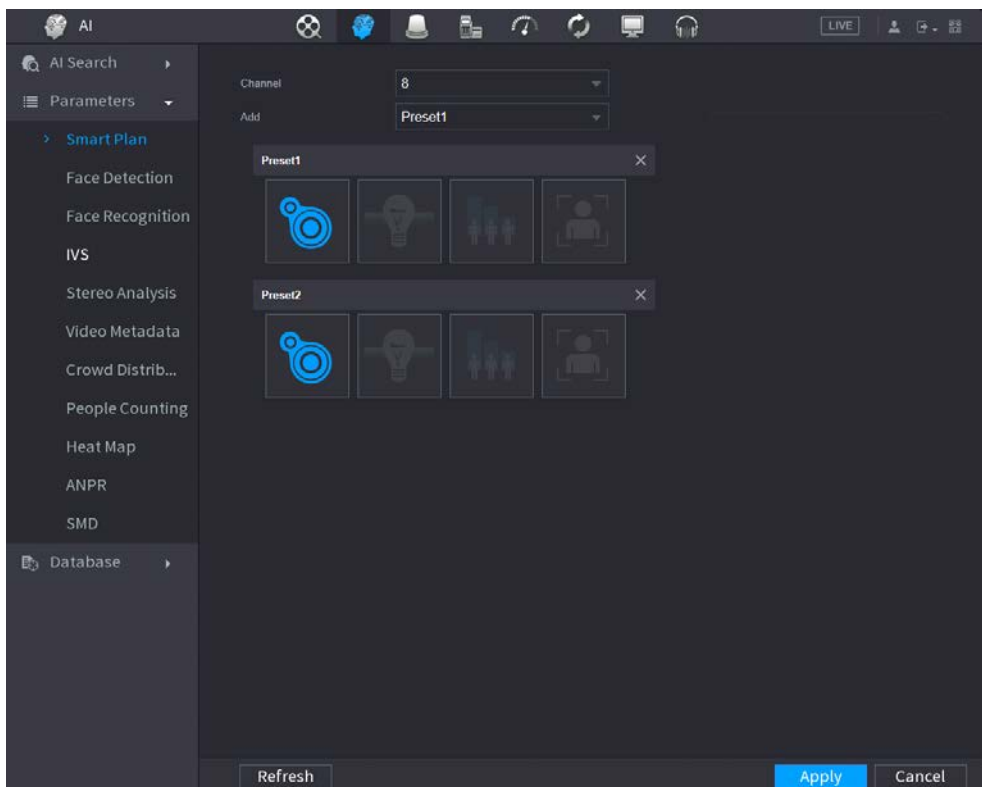

1. Seleccione un canal.

2. Seleccione un preajuste.
3. Haga clic en el icono del plan inteligente en la parte inferior izquierda. El icono se resalta.
4. Haga clic en **Solicitar**.



- ◇ Hacer clic  para eliminar el preajuste.
- ◇ Hacer clic **Agregar** para agregar un preajuste.

- Una vez que el dispositivo remoto no admita la función preestablecida, la interfaz se muestra como en la Figura 4-131.

Figura 4-131

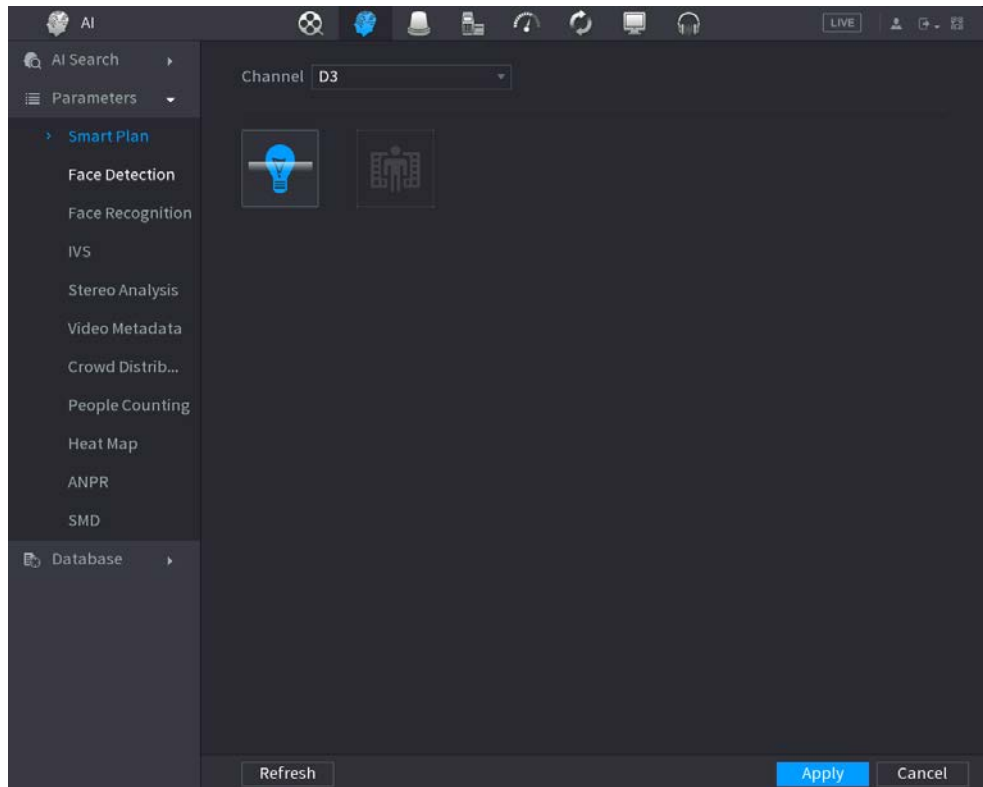

1. Seleccione un canal.
2. Haga clic en el icono del plan inteligente. El icono se resalta en azul.
3. Haga clic en **Solicitar**.

#### 4.7.2.2 Detección de rostro

##### Información de contexto

El dispositivo puede analizar las imágenes capturadas por la cámara para detectar si las caras están en las imágenes. Puede buscar y filtrar los videos grabados, las caras y reproducirlos.

La cámara conectada admitirá la función de detección de rostros humanos.

##### Procedimiento

**Paso1** Seleccione **MainMenu> AI> Parámetros> Detección facial**.

La **Detección de rostro** se muestra la interfaz. Ver la Figura 4-132



Figura 4-132 Detección de rostro

**Paso2** En el **Canal** lista, seleccione un canal en el que desee configurar la función de detección de rostros. En el

**Paso3** **Tipo** lista, seleccione **AI por reorden** o **AI por cámara** según sea necesario.









Cuándo **AI por cámara** está seleccionado, puede habilitar **Mejora facial** función para mejorar la eficiencia de detección de rostros.

**Paso4** Configure los parámetros. Consulte la Tabla 4-35.

Tabla 4-35 Parámetros de detección de rostros

Parámetro	Descripción
Permitir	Haga clic para habilitar o deshabilitar la detección de rostros.
Regla	Hacer clic <b>Configuración</b> para dibujar áreas para filtrar el objetivo. Puede configurar dos destinos de filtrado (tamaño máximo y tamaño mínimo). Cuando el objetivo es más pequeño que el tamaño mínimo o más grande que el tamaño máximo, no se activarán alarmas. El tamaño máximo debe ser mayor que el tamaño mínimo. Haga clic izquierdo para arrastrar los cuatro ángulos para ajustar el tamaño.
Calendario	Configure el período y en el rango de tiempo establecido, el elemento de configuración correspondiente se vinculará para iniciar la alarma.
Puerto de salida de alarma	El dispositivo de alarma (como luces, sirenas, etc.) está conectado al puerto de salida de alarma. Cuando ocurre una alarma, el dispositivo NVR transmite la información de la alarma al dispositivo de alarma.
Post-alarma	Cuando finaliza la alarma, la alarma se prolonga por un período de tiempo. El rango de tiempo es de 0 segundos a 300 segundos.

Parámetro	Descripción
Informar de alarma	<p>Seleccione la casilla de verificación. Cuando ocurre una alarma, el dispositivo NVR carga una señal de alarma a la red (incluido el centro de alarmas).</p>  <ul style="list-style-type: none"> <li>● Esta función es solo para algunos productos de la serie.</li> <li>● Primero debe configurar el centro de alarmas. Para obtener más información, consulte "4.11.14 AlarmCenter".</li> </ul>
Enviar correo electrónico	<p>Seleccione la casilla de verificación. Cuando ocurre una alarma, el dispositivo NVR envía un correo electrónico al buzón configurado para notificar al usuario.</p>  <p>Primero debe configurar el correo electrónico. Para obtener más información, consulte "4.11.11 Correo electrónico".</p>
Canal de grabación	<p>Seleccione la casilla de verificación y seleccione el canal de grabación necesario (admite múltiples opciones). Cuando ocurre una alarma, el dispositivo NVR activa el canal para grabar.</p>  <p>Primero debe habilitar la grabación inteligente y la grabación automática. Para obtener más detalles, consulte "4.1.4.6 Programación".</p>
Enlace PTZ	<p>Seleccione la casilla de verificación y haga clic en <b>Configuración</b> para seleccionar el canal y la acción PTZ. Cuando ocurre una alarma, el dispositivo NVR asocia el canal para realizar la acción PTZ correspondiente. Por ejemplo, active PTZ en el canal uno para cambiar al punto predeterminado X.</p>  <ul style="list-style-type: none"> <li>● La alarma Tripwire solo admite la activación del punto preestablecido PTZ.</li> <li>● Primero debe configurar las acciones PTZ correspondientes, consulte "4.4.4 Llamada a funciones PTZ".</li> </ul>
Post-registro	<p>Al final de la alarma, la grabación se extiende por un período de tiempo. El intervalo de tiempo es de 10 segundos a 300 segundos.</p>
Excursión	<p>Seleccione la casilla de verificación y seleccione el canal para el recorrido. Cuando ocurre una alarma, la interfaz local del dispositivo NVR muestra la pantalla del canal seleccionado.</p>  <ul style="list-style-type: none"> <li>● Primero debe configurar el intervalo de tiempo y el modo para el recorrido, consulte "4.16.2 Recorrido".</li> <li>● Una vez finalizado el recorrido, la interfaz de vista previa se restaura al modo de división de pantalla antes del recorrido.</li> </ul>
Tronco	<p>Seleccione la casilla de verificación, el dispositivo NVR registra la información de la alarma en el registro cuando ocurre una alarma.</p>
Tono de alarma	<p>Marque la casilla y luego seleccione el archivo de audio correspondiente de la lista desplegable. El sistema reproduce el archivo de audio cuando ocurre la alarma.</p>  <p>Consulte "4.17.1 Administración de archivos" para agregar primero un archivo de audio.</p>
Zumbador	<p>Seleccione la casilla de verificación para activar el zumbador cuando se produce una alarma.</p>

Parámetro	Descripción
Más	<p>Hacer clic <b>Más</b> para configurar la salida de alarma remota. Cuando se activa un evento de alarma, el dispositivo vincula los puertos de salida de alarma en la cámara para activar una acción, como activar un controlador de acceso para desbloquear la puerta.</p> <ul style="list-style-type: none"> <li>● <b>Habilitar:</b> seleccione la casilla de verificación para habilitar la salida de alarma remota.</li> <li>● <b>Salida de alarma:</b> seleccione el puerto de salida de alarma según sea necesario. Los puertos mostrados se obtienen por el conjunto de capacidades del dispositivo.</li> <li>● <b>Post-alarma:</b> cuando finaliza la alarma, la configuración de salida de alarma de la cámara vuelve al estado anterior después de un período de tiempo. El rango es de 0 segundos a 300 segundos y es de 10 segundos por defecto.</li> </ul>

Paso5 Hacer clic **Solicitar** para completar la configuración.

### 4.7.2.3 Reconocimiento facial

#### Información de contexto

Puede comparar las caras detectadas con las caras en la base de datos para juzgar si la cara detectada pertenece a la base de datos. El resultado de la comparación se mostrará en la pantalla de visualización en vivo del modo AI y en la interfaz de búsqueda inteligente, y vinculará las alarmas.

#### 4.7.2.3.1 Configuración de AI por registrador

#### Información de contexto

Asegúrese de que la función de detección de rostros esté habilitada en el canal correspondiente.

#### Procedimiento

Paso1 Seleccione **MainMenu> AI> Parámetros> Reconocimiento facial**.

Paso2 Seleccione el canal, habilite la función y seleccione **AI por registrador** en el **Tipo** lista.

Figura 4-133 Alarma general (AI por registrador)

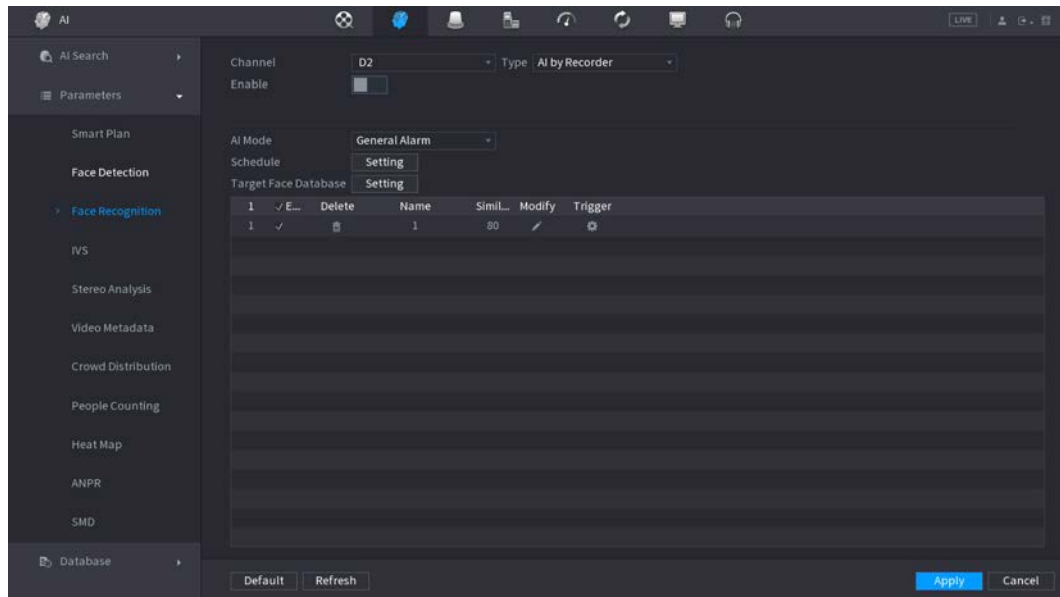



**Paso3** Hacer clic **Configuración** junto a **Calendario** para configurar periodos de armado. Las acciones de alarma correspondientes están vinculadas por los eventos de alarma activados durante el período de armado. Base de datos de la cara del objetivo del brazo.

**Paso4**

- **Alarma general:** La alarma se dispara cuando la similitud de los rostros detectados alcanza el valor definido.

Seleccione **Alarma general** en **Modo AI**, hacer clic **Configuración** junto a **Base de datos de caras de destino**, seleccione la base de datos de rostros que desea armar y luego haga clic en **está bien**.



Hacer clic  para modificar la similitud y haga clic en  para configurar enlaces de alarma.

- **Alarma de extraño:** La alarma se dispara cuando la similitud de los rostros detectados no alcanza el valor definido.

Seleccione **Alarma de extraño** en **Modo AI**, hacer clic **Configuración** junto a **Base de datos de caras de destino**, habilite la función y luego configure las líneas de alarma.

Figura 4-134 Alarma de extraño (AI por registrador)

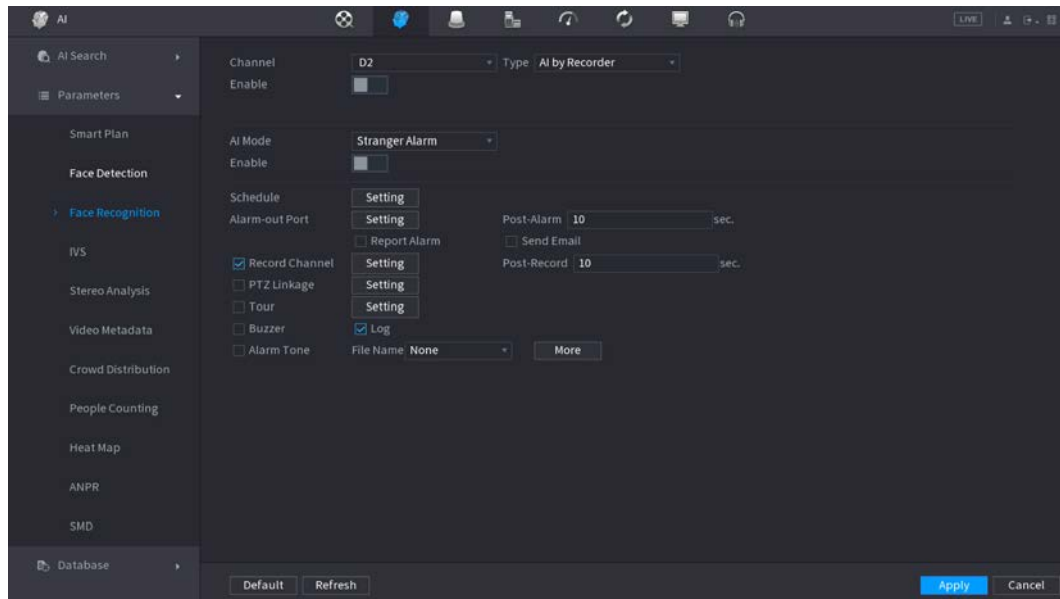

**Paso5** Hacer clic **Solicitar**.

#### 4.7.2.3.2 Configuración de AI por cámara

##### Información de contexto

Puede utilizar la cámara conectada para realizar la función AI. Asegúrese de que la cámara conectada admita la función de detección de rostros humanos.

##### Procedimiento

**Paso1** Seleccione **MainMenu> AI> Parámetros> Reconocimiento facial**.

**Paso2** Seleccione el canal, habilite la función y seleccione **AI por cámara** en el **Tipo** lista.

Figura 4-135 AI por cámara

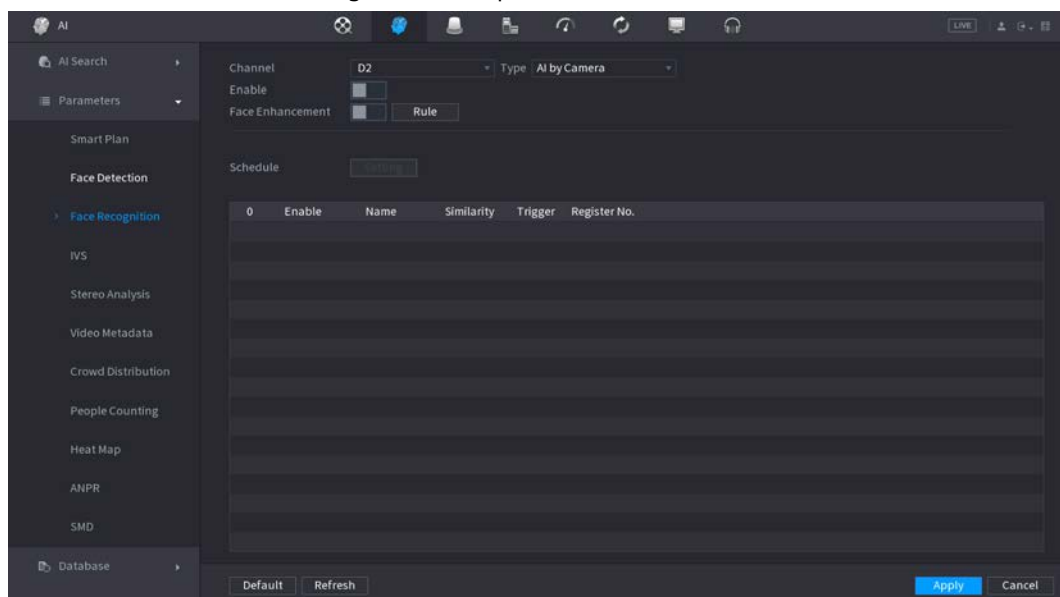

**Paso3** Permitir **Mejora facial**. Luego, el sistema muestra el rostro humano de forma mejorada. Hacer clic

**Paso4** **Regla** para dibujar áreas para filtrar el objetivo.

Puede configurar dos destinos de filtrado (tamaño máximo y tamaño mínimo). Cuando el

el objetivo es más pequeño que el tamaño mínimo o más grande que el tamaño máximo, no se activarán alarmas. El tamaño máximo debe ser mayor que el tamaño mínimo. Haga clic para arrastrar los cuatro ángulos para ajustar el tamaño, y también puede presionar y mover el marco de filtrado a la posición requerida.

**Paso5** Seleccione la base de datos de caras de destino en la lista de la tabla y haga clic en  para configurar el enlace de alarmas.

**Paso6** Hacer clic **Solicitar**.

#### 4.7.2.4 IVS (Análisis de comportamiento general)

##### Información de contexto

La función IVS procesa y analiza las imágenes para extraer la información clave para que coincida con las reglas especificadas. Cuando los comportamientos detectados coinciden con las reglas, el sistema activa alarmas.



- Esta función es solo para algunos productos de la serie.
- La función IVS y la función de detección de rostros humanos no pueden ser válidas al mismo tiempo.

El entorno de la función IVS debe cumplir los siguientes requisitos.

- El tamaño total del objeto no debe superar el 10% de todo el video.
- El tamaño del objeto en el video no debe ser superior a 10 píxeles \* 10 píxeles. El tamaño del objeto abandonado debe ser de más de 15 píxeles \* 15 píxeles (resolución CIF). El ancho del objeto no debe ser más de 1/3 de la altura y el ancho del video. La altura recomendada es el 10% del video.
- El objeto y el brillo del fondo serán diferentes a más de 10 niveles de gris.
- El objeto permanecerá en el video durante más de 2 segundos. La distancia de movimiento es mayor que su propio ancho y no debe ser menor de 15 píxeles (resolución CIF).
- El entorno de vigilancia no debe ser demasiado complicado. La función IVS no es adecuada para el entorno de demasiados objetos o la luz cambiante.
- El entorno de vigilancia no debe contener gafas, luz reflejada del suelo ni agua. Libre de ramas de árboles, sombra, mosquitos e insectos. No utilice la función IVS en un entorno de luz de fondo, evite la luz solar directa.

##### Procedimiento

**Paso1** Seleccione **MainMenu> AI> Parámetros> IVS**.  
La **IVS** se muestra la interfaz. Vea la Figura 4-136.

Figura 4-136

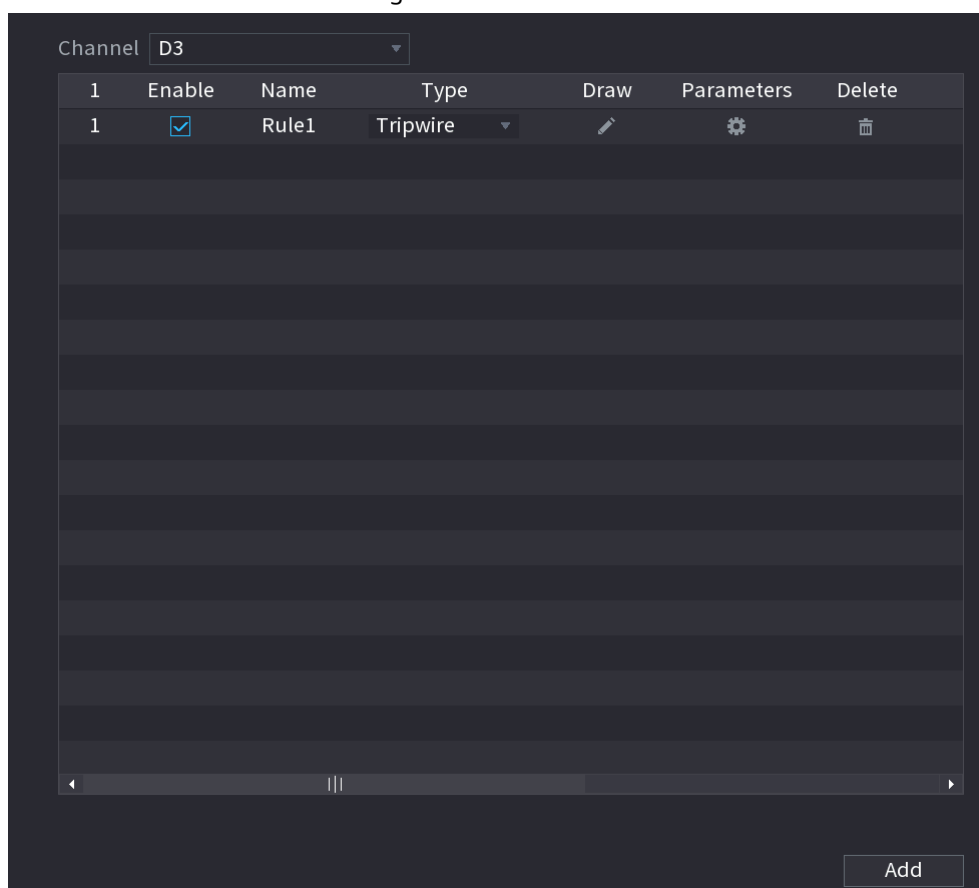

**Paso2** Seleccione un canal de la lista desplegable. Hacer clic **Agregar** y luego establezca la regla correspondiente. Vea la Figura 4-137.



Hacer clic  para eliminar la regla seleccionada.

Figura 4-137

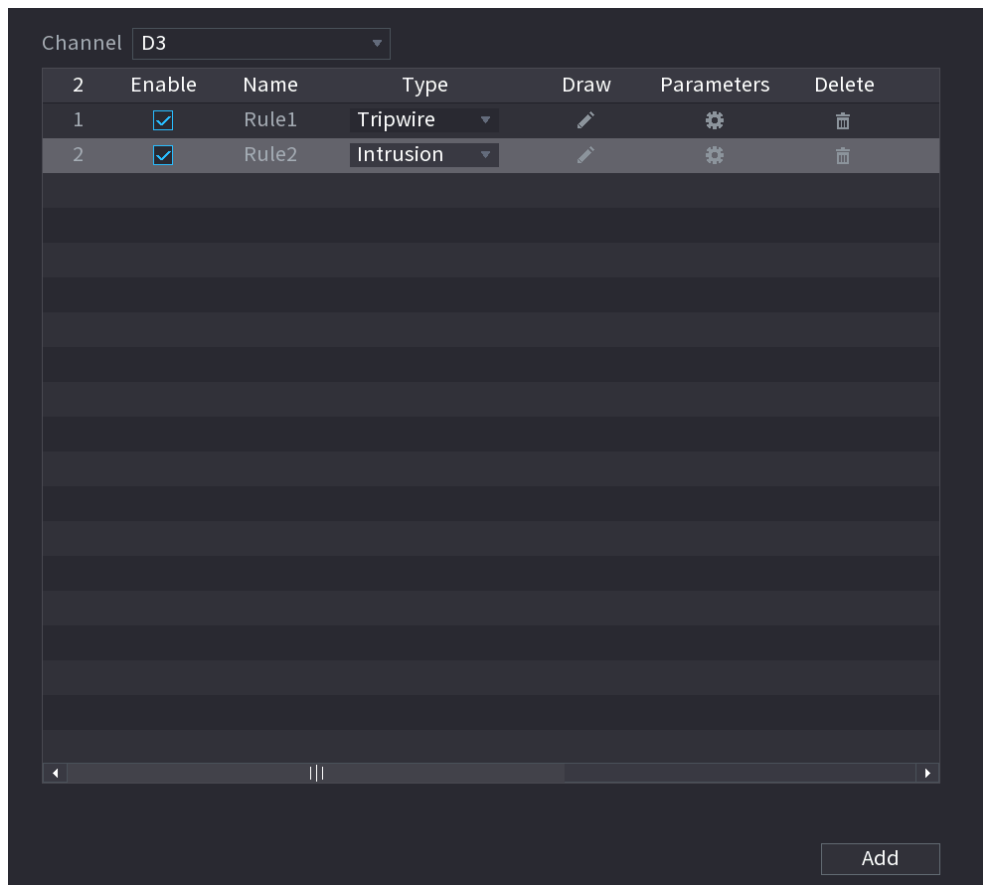

**Paso3** Configurar los parámetros correspondientes.

**Paso4** Hacer clic **Solicitar**.

#### 4.7.2.4.1 Tripwire

##### Información de contexto

Cuando el objetivo de detección cruza la línea de advertencia a lo largo de la dirección establecida, el sistema realiza una acción de enlace de alarma.

##### Procedimiento

**Paso1** Seleccione **MainMenu> AI> Parámetros> IVS**.

En el **Tipo** lista desplegable, seleccione **Tripwire**. Vea la Figura 4-138.



Figura 4-138

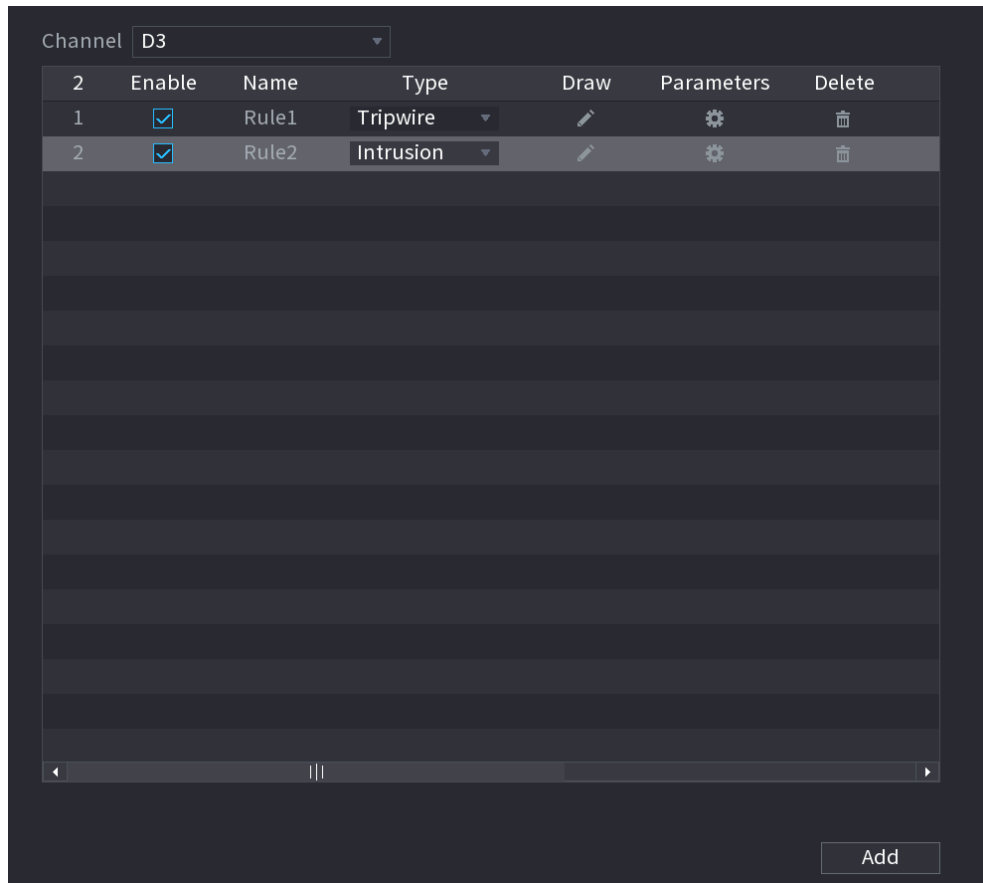

**Paso2** Dibuja la regla de detección.

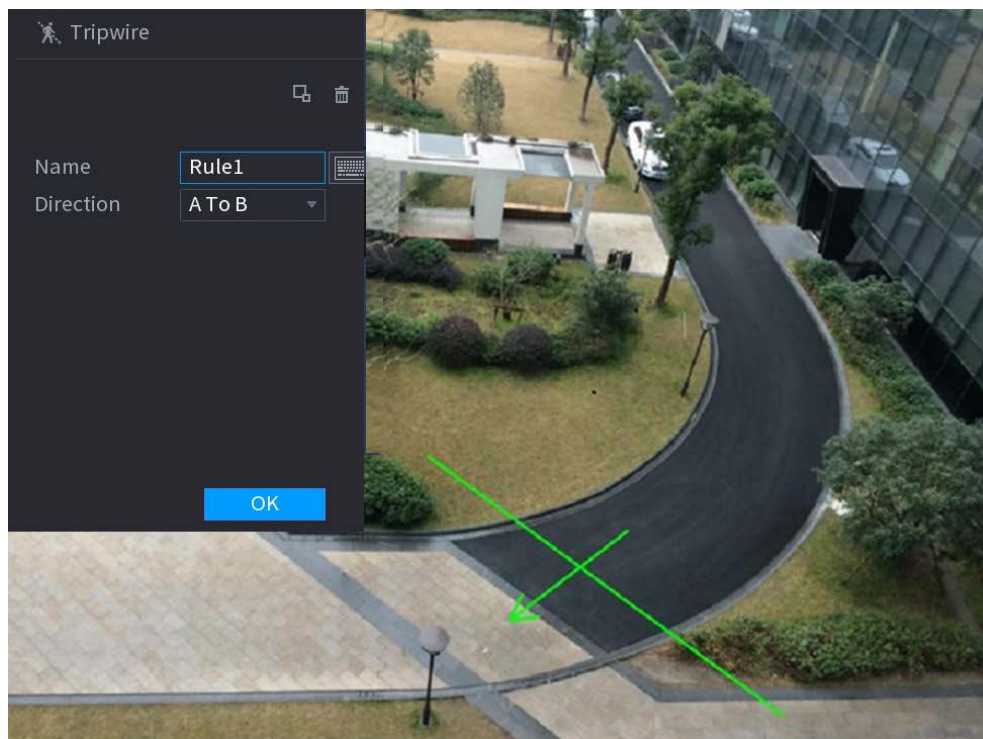

- Haga clic en para dibujar la regla en el video de vigilancia, el sistema se muestra como Figura 4-139.

Figura 4-139



- Configure los parámetros. Consulte la Tabla 4-36.

Tabla 4-36

Parámetro	Descripción
Nombre	Personaliza el nombre de la regla.
Dirección	Establezca la dirección del cable trampa, incluida A→B, B→A y A↔B.
Objetivo de filtro	<p>Haga clic para filtrar el objetivo. Verifique la estructura de alambre azul y ajuste el tamaño del área con el mouse.</p>  <p>Cada regla puede establecer 2 filtros de objetivo (tamaño máximo y tamaño mínimo), es decir, cuando el objetivo que pasa es más pequeño que el objetivo mínimo o más grande que el objetivo máximo, no se generará ninguna alarma. El tamaño máximo no debe ser menor que el tamaño mínimo.</p>
Reconocimiento de IA	<p>Seleccione el reconocimiento de IA y el sistema muestra el objetivo de la alarma. La selección predeterminada es persona y vehículo de motor y el sistema identifica automáticamente a la persona y el vehículo de motor que aparecieron dentro del rango de monitoreo.</p>  <p>Cuando selecciona IVS de AI por cámara, el canal conectado admitirá la función de cable trampa.</p>

3) Presione y mantenga presionado el botón izquierdo en la pantalla del monitor para dibujar la línea. La línea puede ser una línea recta o una curva.

4) Haga clic en **OK** para completar la configuración de la regla.

### Paso3

Haga clic en.



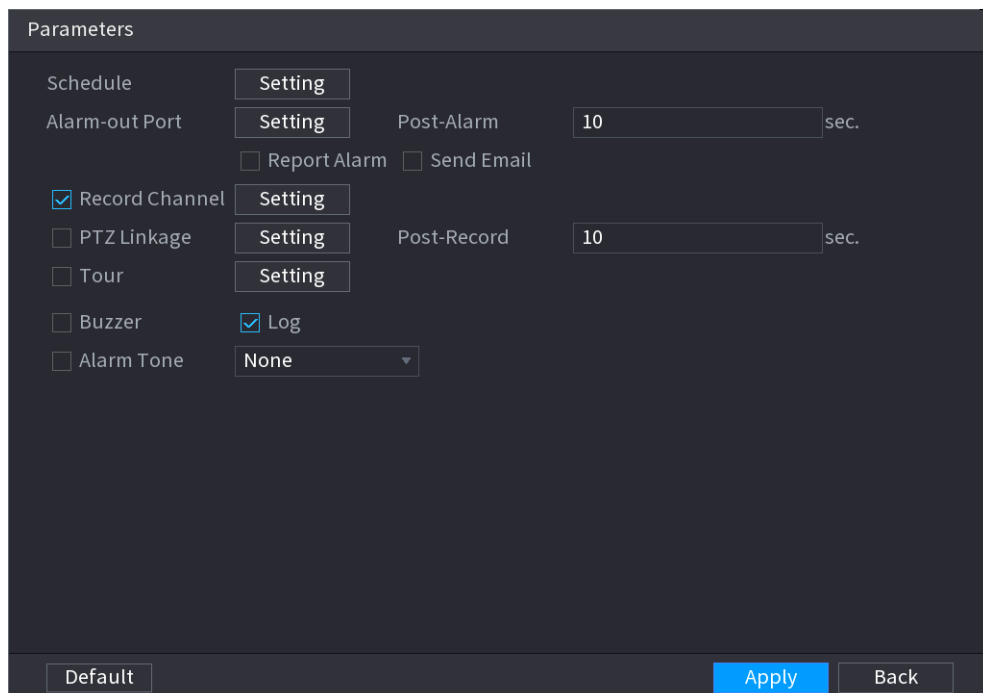

La **Parámetros** se muestra la interfaz. Vea la Figura 4-140.



Figura 4-140



**Paso4** Configure los parámetros.

Tabla 4-37

Parámetro	Descripción
Permitir	Haga clic para habilitar o deshabilitar la detección de rostros.
Regla	Hacer clic <b>Configuración</b> para dibujar áreas para filtrar el objetivo. Puede configurar dos destinos de filtrado (tamaño máximo y tamaño mínimo). Cuando el objetivo es más pequeño que el tamaño mínimo o más grande que el tamaño máximo, no se activarán alarmas. El tamaño máximo debe ser mayor que el tamaño mínimo. Haga clic izquierdo para arrastrar los cuatro ángulos para ajustar el tamaño.
Calendario	Configure el período y en el rango de tiempo establecido, el elemento de configuración correspondiente se vinculará para iniciar la alarma.
Puerto de salida de alarma	El dispositivo de alarma (como luces, sirenas, etc.) está conectado al puerto de salida de alarma. Cuando ocurre una alarma, el dispositivo NVR transmite la información de la alarma al dispositivo de alarma.
Post-alarma	Cuando finaliza la alarma, la alarma se prolonga por un período de tiempo. El rango de tiempo es de 0 segundos a 300 segundos.
Informar de alarma	<p>Seleccione la casilla de verificación. Cuando ocurre una alarma, el dispositivo NVR carga una señal de alarma a la red (incluido el centro de alarmas).</p> <p></p> <ul style="list-style-type: none"> <li>● Esta función es solo para algunos productos de la serie.</li> <li>● Primero debe configurar el centro de alarmas. Para obtener más información, consulte "4.11.14 AlarmCenter".</li> </ul>
Enviar correo electrónico	<p>Seleccione la casilla de verificación. Cuando ocurre una alarma, el dispositivo NVR envía un correo electrónico al buzón configurado para notificar al usuario.</p> <p></p> <p>Primero debe configurar el correo electrónico. Para obtener más información, consulte "4.11.11 Correo electrónico".</p>
Canal de grabación	<p>Seleccione la casilla de verificación y seleccione el canal de grabación necesario (admite múltiples opciones). Cuando ocurre una alarma, el dispositivo NVR activa el canal para grabar.</p> <p></p> <p>Primero debe habilitar la grabación inteligente y la grabación automática. Para obtener más detalles, consulte "4.1.4.6 Programación".</p>
Enlace PTZ	<p>Seleccione la casilla de verificación y haga clic en <b>Configuración</b> para seleccionar el canal y la acción PTZ. Cuando ocurre una alarma, el dispositivo NVR asocia el canal para realizar la acción PTZ correspondiente. Por ejemplo, active PTZ en el canal uno para cambiar al punto predeterminado X.</p> <p></p> <ul style="list-style-type: none"> <li>● La alarma Tripwire solo admite la activación del punto preestablecido PTZ.</li> <li>● Primero debe configurar las acciones PTZ correspondientes, consulte "4.4.4 Llamada a funciones PTZ".</li> </ul>
Post-registro	Al final de la alarma, la grabación se extiende por un período de tiempo. El intervalo de tiempo es de 10 segundos a 300 segundos.

Parámetro	Descripción
Excursión	Seleccione la casilla de verificación y seleccione el canal para el recorrido. Cuando ocurre una alarma, la interfaz local del dispositivo NVR muestra la pantalla del canal seleccionado.  <ul style="list-style-type: none"> <li>● Primero debe configurar el intervalo de tiempo y el modo para el recorrido, consulte "4.16.2 Recorrido".</li> <li>● Una vez finalizado el recorrido, la interfaz de vista previa se restaura al modo de división de pantalla antes del recorrido.</li> </ul>
Tronco	Seleccione la casilla de verificación, el dispositivo NVR registra la información de la alarma en el registro cuando ocurre una alarma.
Tono de alarma	Marque la casilla y luego seleccione el archivo de audio correspondiente de la lista desplegable. El sistema reproduce el archivo de audio cuando ocurre la alarma.  <p>Consulte "4.17.1 Administración de archivos" para agregar primero un archivo de audio.</p>
Zumbador	Seleccione la casilla de verificación para activar el zumbador cuando se produce una alarma.

**Paso5** Hacer clic **OK** para guardar la configuración de la alarma. El sistema muestra el **IVS** interfaz. Seleccione el **Permitir** casilla de verificación y haga clic en **Solicitar** para completar la configuración del cable trampa.

**Paso6**

#### 4.7.2.4.2 Intrusión

##### Información de contexto

Cuando el objetivo de detección pasa el borde del área de monitoreo y entra, sale o atraviesa el área de monitoreo, el sistema realiza una acción de enlace de alarma.

##### Procedimiento

**Paso1** En el **Tipo** lista desplegable, seleccione **Intrusión**. Vea la Figura 4-141.

Figura 4-141

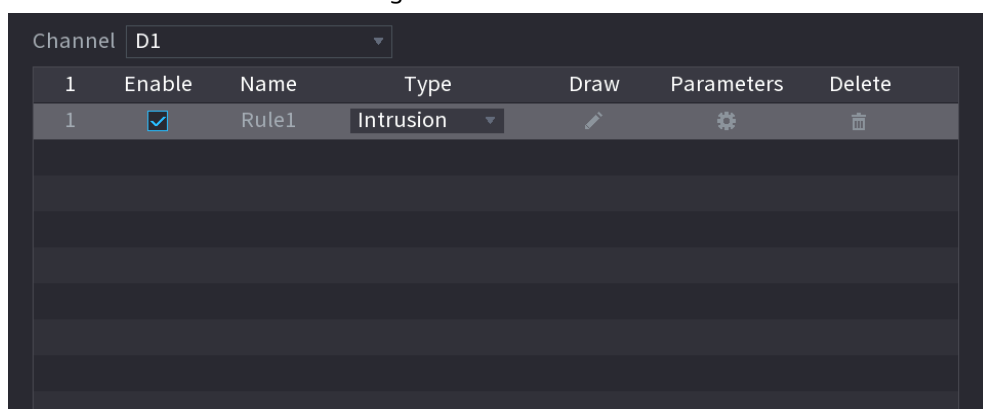

**Paso2** Dibuja la regla de detección.

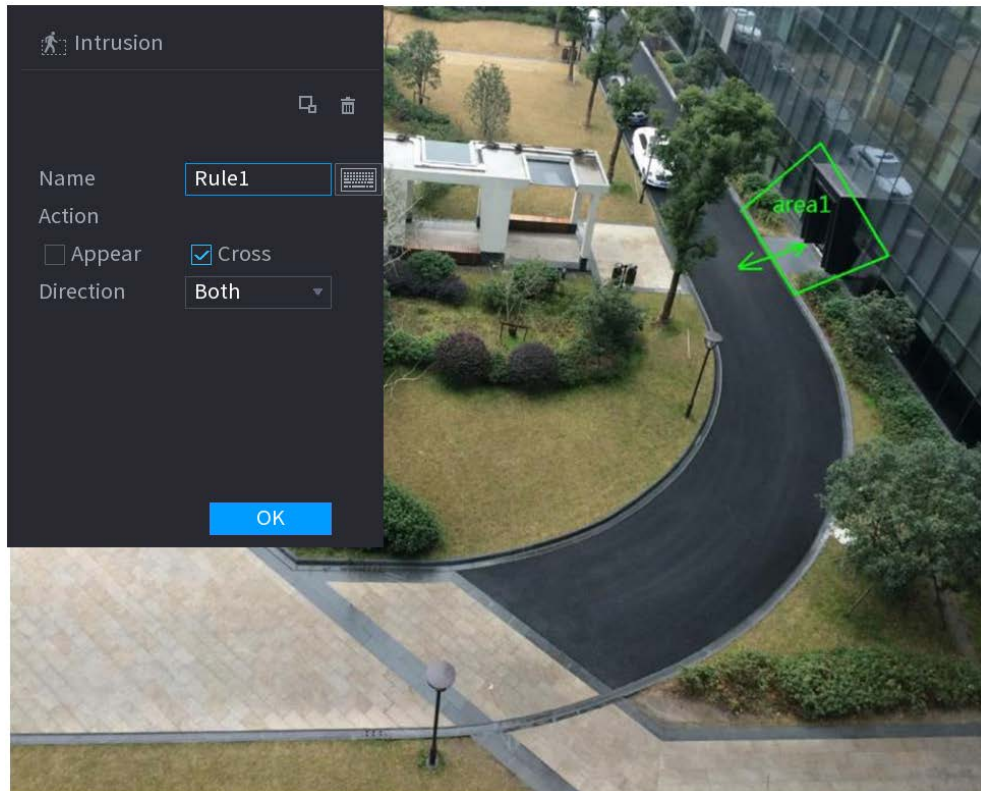

1) Haga clic para dibujar la regla en el video de vigilancia, el sistema se muestra como la Figura 4-142.

Figura 4-142



2) Configure los parámetros. Consulte la Tabla 4-36.

Tabla 4-38

Parámetro	Descripción
Nombre	Personaliza el nombre de la regla.
Acción	Configure la acción de intrusión, incluida la aparición y el área de cruce.
Dirección	Establezca la dirección para cruzar el área, incluida la entrada, la salida y ambos.
Objetivo de filtro	Haga clic en  para filtrar el objetivo. Verifique la estructura de alambre azul y ajuste el tamaño del área con el mouse.   Cada regla puede establecer 2 filtros de objetivo (tamaño máximo y tamaño mínimo), es decir, cuando el objetivo que pasa es más pequeño que el objetivo mínimo o más grande que el objetivo máximo, no se generará ninguna alarma. El tamaño máximo no debe ser menor que el tamaño mínimo.
Reconocimiento de IA	Seleccione el reconocimiento de IA y el sistema muestra el objetivo de la alarma. La selección predeterminada es persona y vehículo de motor y el sistema identifica automáticamente a la persona y el vehículo de motor que aparecieron dentro del rango de monitoreo.

3) Presione y mantenga presionado el botón izquierdo en la pantalla de monitoreo para dibujar el área de monitoreo.

4) Haga clic en **OK** para completar la configuración de la regla. Haga clic en, puede consultar "4.7.2.4.1

**Paso3** Tripwire  para configurar otros parámetros. Seleccione **Permitir** casilla de verificación y haga clic en

**Paso4 Solicitar** para completar la configuración de intrusión.

#### 4.7.2.4.3 Detección de objetos abandonados

### Información de contexto

El sistema genera una alarma cuando hay un objeto abandonado en la zona especificada.

#### Procedimiento

**Paso1** En el **Tipo** lista desplegable, seleccione **Objeto abandonado**.

La interfaz se muestra en la Figura 4-143.

Figura 4-143

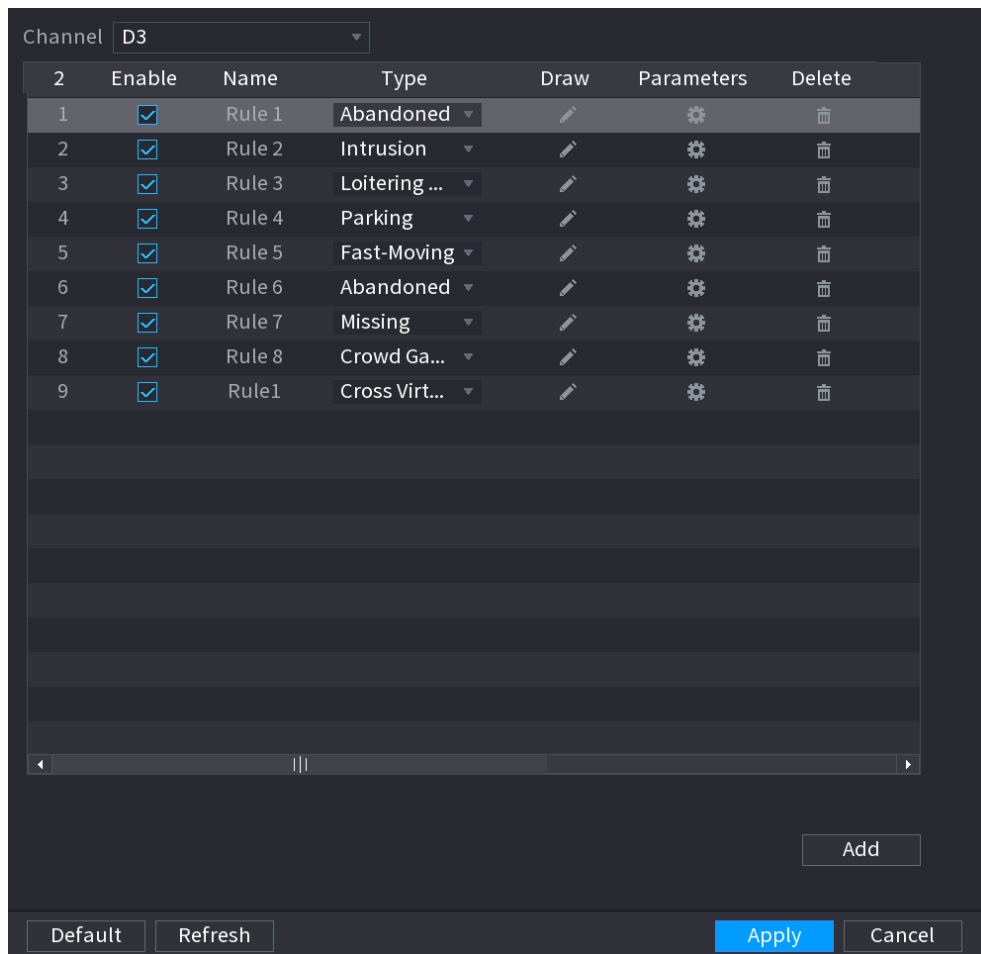

**Paso2** Dibuja la regla de detección.

1) Haga clic  para dibujar la regla en el video de vigilancia. Vea la Figura 4-144.

Figura 4-144

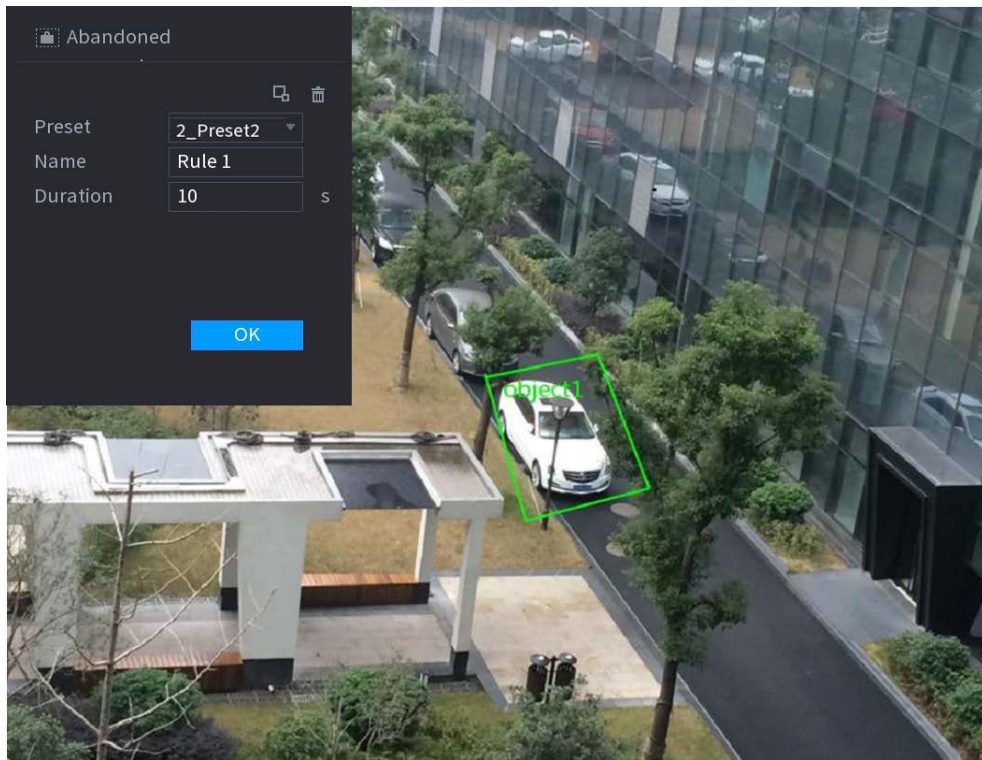

2) Establecer parámetros. Consulte la Tabla 4-39.

Tabla 4-39

Parámetro	Descripción
Preestablecido	Seleccione un ajuste preestablecido que desee utilizar IVS.
Nombre	Ingrese el nombre de la regla personalizada
Duración	El sistema puede generar una alarma una vez que el objeto está en la zona durante el período especificado.
Objetivo de filtro	Haga clic para filtrar el objetivo. Verifique la estructura de alambre azul y ajuste el tamaño del área con el mouse.  Cada regla puede establecer 2 filtros de objetivo (tamaño máximo y tamaño mínimo), es decir, cuando el objetivo que pasa es más pequeño que el objetivo mínimo o más grande que el objetivo máximo, no se generará ninguna alarma. El tamaño máximo no debe ser menor que el tamaño mínimo.

3) Dibuja una regla. Haga clic con el botón izquierdo del mouse para dibujar una zona, hasta que dibuje un rectángulo, puede hacer clic con el botón derecho del mouse.

4) Haga clic en **OK** para completar la configuración de la regla. Haga clic en, puede consultar

Paso3 "4.7.2.4.1 Tripwire" para configurar otros parámetros. Hacer clic **Solicitar** para completar la

Paso4 configuración.

#### 4.7.2.4.4 Movimiento rápido

### Información de contexto

Puede detectar el objeto que se mueve rápidamente en la zona especificada.

Procedimiento

- Paso1** En el **Tipo** lista desplegable, seleccione **Movimiento rápido**.  
La interfaz se muestra a continuación. Vea la Figura 4-145.

Figura 4-145

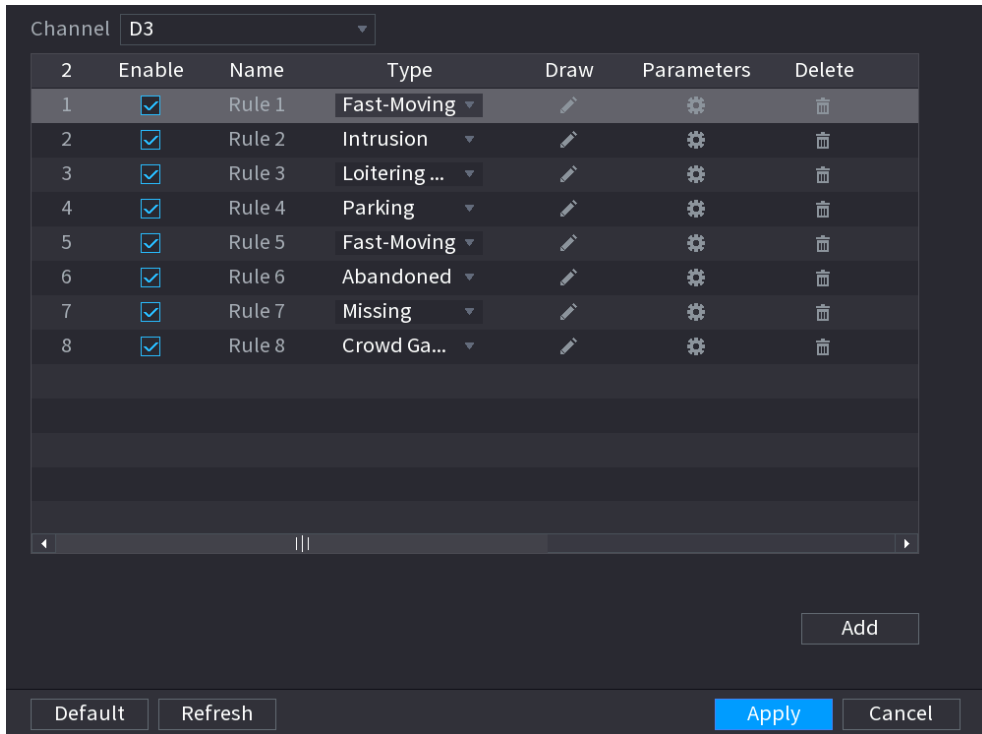

- Paso2** Dibuja la regla de detección.

1) Haga clic en para dibujar la regla en el video de vigilancia. Vea la Figura 4-146.

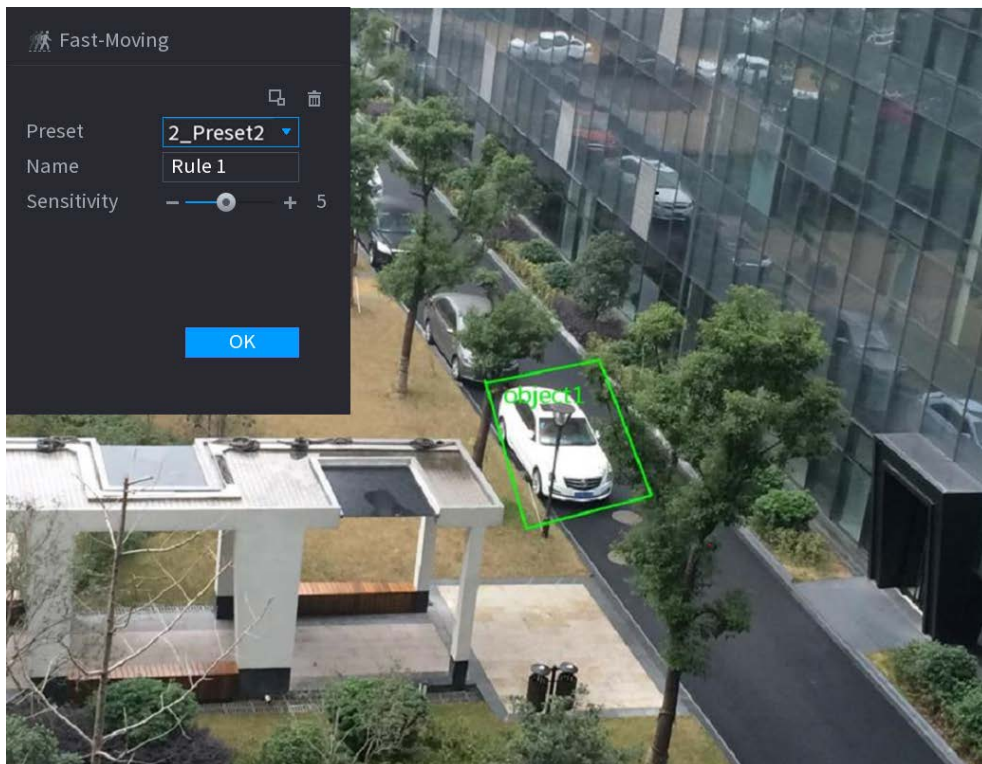

Figura 4-146



2) Establecer parámetros. Consulte la Tabla 4-40.



Tabla 4-40

Parámetro	Descripción
Preestablecido	Seleccione un ajuste preestablecido que desee utilizar.
Nombre	Introduzca el nombre de regla personalizado de IVS
Sensibilidad	Puede configurar la sensibilidad de la alarma. El valor varía de 1 a 10. La configuración predeterminada es 5.
Objetivo de filtro	<p>Hacer clic  para filtrar el objetivo. Compruebe la estructura metálica azul y ajuste el tamaño del área con el mouse.</p> <p></p> <p>Cada regla puede establecer 2 filtros de objetivo (tamaño máximo y tamaño mínimo), es decir, cuando el objetivo que pasa es más pequeño que el objetivo mínimo o más grande que el objetivo máximo, no se generará ninguna alarma. El tamaño máximo no debe ser menor que el tamaño mínimo.</p>

3) Dibuja una regla. Haga clic con el botón izquierdo del mouse para dibujar una zona, hasta que dibuje un rectángulo, puede hacer clic con el botón derecho del mouse.

4) Haga clic en **OK** para completar la configuración de la regla. Haga clic en, puede consultar

Paso3 "4.7.2.4.1 Tripwire" para configurar otros parámetros. Hacer clic **Solicitar** para completar la

Paso4 configuración.

#### 4.7.2.4.5 Reunión de multitudes

### Información de contexto

El sistema puede generar una alarma una vez que la cantidad de personas reunidas en la zona especificada sea mayor que el umbral.

#### Procedimiento

Paso1 En el **Tipo** lista desplegable, seleccione **Estimación de aglomeración de multitudes**.

La interfaz se muestra a continuación. Vea la Figura 4-147.

Figura 4-147

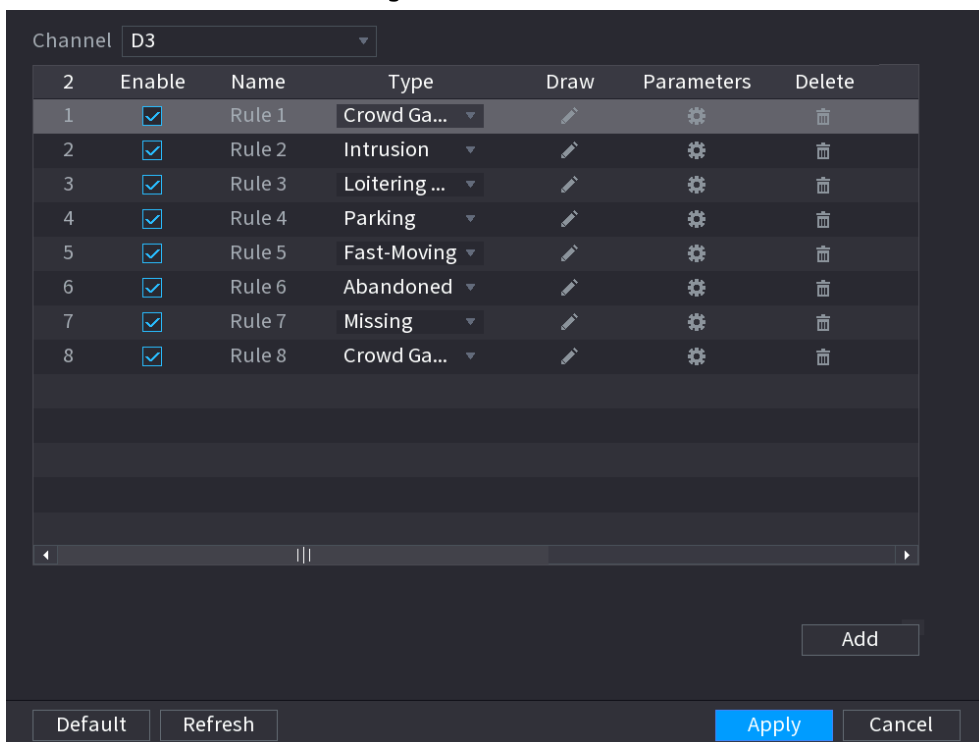

**Paso2** Dibuja la regla de detección.

1) Haga clic en  para dibujar la regla en el video de vigilancia. Vea la Figura 4-148.



Figura 4-148

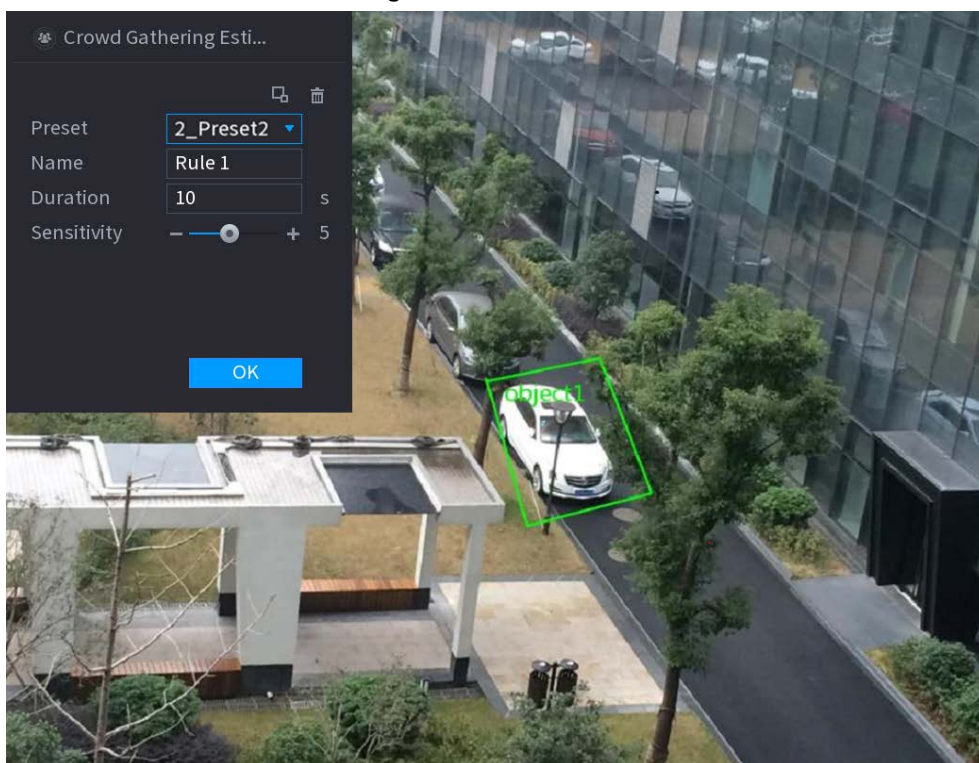

2) Establecer parámetros. Consulte la Tabla 4-41.

Tabla 4-41

Parámetro	Descripción
Preestablecido	Seleccione un ajuste preestablecido que desee utilizar IVS.

Parámetro	Descripción
Nombre	Ingrese el nombre de la regla personalizada
Duración	Establezca el tiempo mínimo que permanece el objeto hasta que se active la alarma.
Objetivo de filtro	<p>Haga clic  para filtrar el objetivo. Verifique la estructura de alambre azul y ajuste el tamaño del área con el mouse.</p> <p></p> <p>Cada regla puede establecer 2 filtros de objetivo (tamaño máximo y tamaño mínimo), es decir, cuando el objetivo que pasa es más pequeño que el objetivo mínimo o más grande que el objetivo máximo, no se generará ninguna alarma. El tamaño máximo no debe ser menor que el tamaño mínimo.</p>

3) Dibuja una regla. Haga clic con el botón izquierdo del mouse para dibujar una zona, hasta que dibuje un rectángulo, puede hacer clic con el botón derecho del mouse.

4) Haga clic en **OK** para completar la configuración de la regla. Haga clic en  puede consultar

Paso3 "4.7.2.4.1 Tripwire" para configurar otros parámetros. Hacer clic **Solicitar** para completar la

Paso4 configuración.

#### 4.7.2.4.6 Aparcamiento

### Información de contexto

Cuando el objetivo de detección permanece en el área de monitoreo por más de la duración establecida, el sistema realiza una acción de vinculación de alarma.

#### Procedimiento

Paso1 En el **Tipo** lista desplegable, seleccione **Estacionamiento**.

La interfaz se muestra a continuación. Vea la Figura 4-149.

Figura 4-149

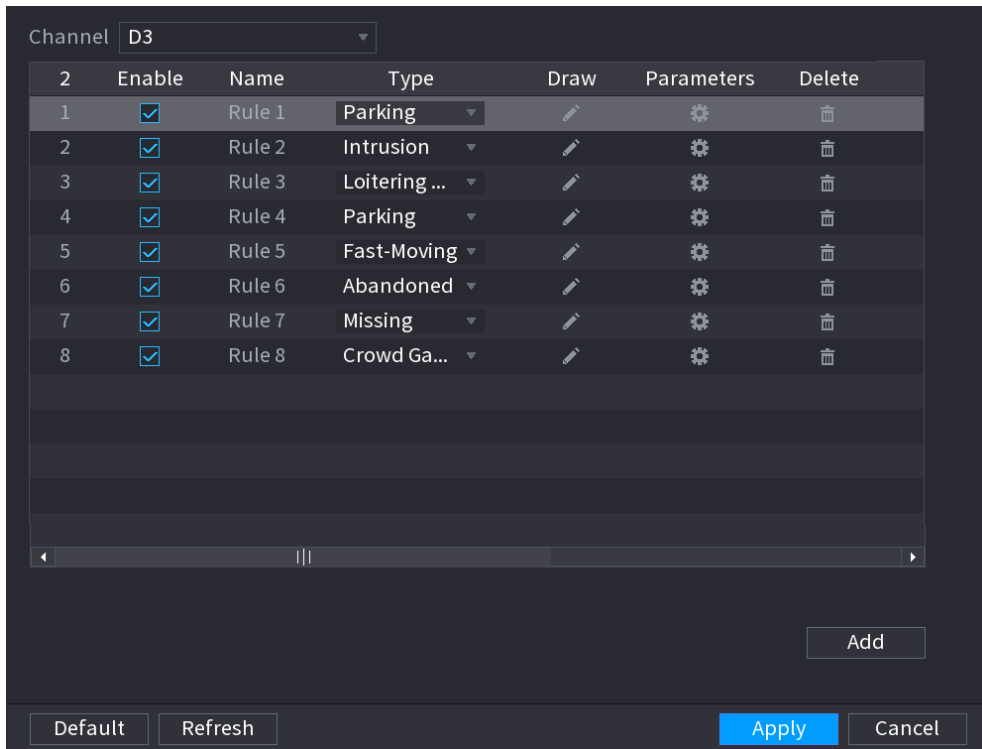

**Paso2**

Dibuja la regla de detección.

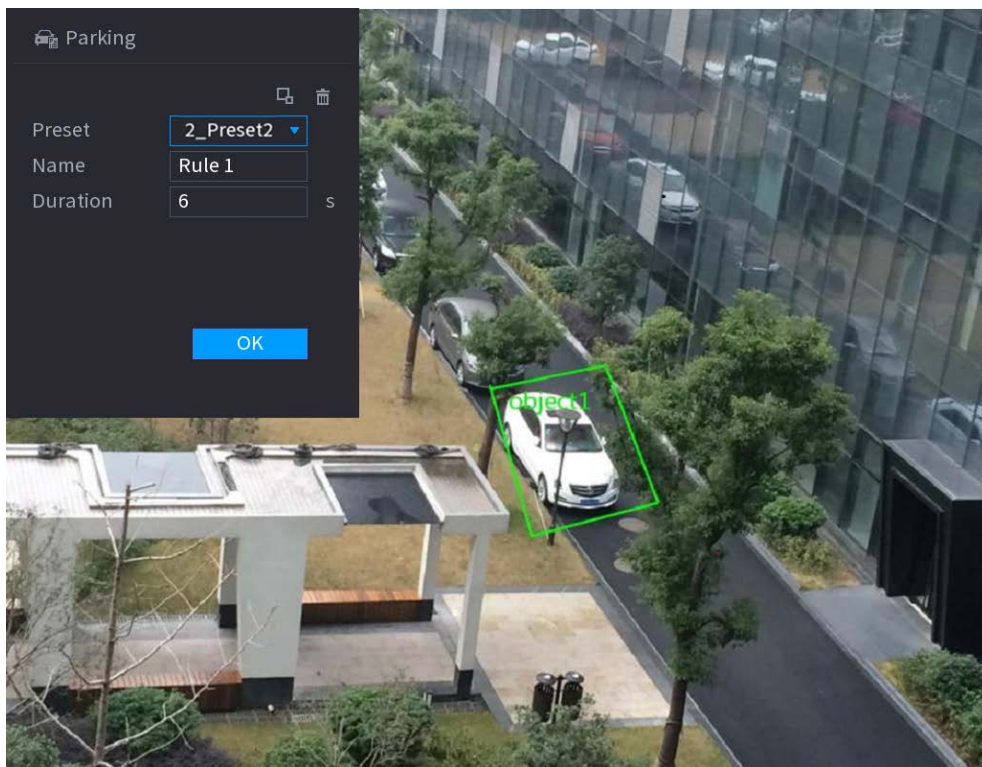

- 1) Haga clic en para dibujar la regla en el video de vigilancia. Vea la Figura 4-150.

Figura 4-150



- 2) Establecer parámetros. Consulte la Tabla 4-42.

Tabla 4-42

Parámetro	Descripción
Preestablecido	Establezca el punto preestablecido para la detección de IVS de acuerdo con las necesidades reales.
Nombre	Personaliza el nombre de la regla.
Duración	Establezca el tiempo mínimo que permanece el objeto hasta que se active la alarma.
Objetivo de filtro	<p>Haga clic en  para filtrar el objetivo. Verifique la estructura de alambre azul y ajuste el tamaño del área con el mouse.</p> <p></p> <p>Cada regla puede establecer 2 filtros de objetivo (tamaño máximo y tamaño mínimo), es decir, cuando el objetivo que pasa es más pequeño que el objetivo mínimo o más grande que el objetivo máximo, no se generará ninguna alarma. El tamaño máximo no debe ser menor que el tamaño mínimo.</p>

3) Dibuja una regla. Haga clic con el botón izquierdo del mouse para dibujar una zona, hasta que dibuje un rectángulo, puede hacer clic con el botón derecho del mouse.

4) Haga clic en **OK** para completar la configuración de la regla. Haga clic en , puede consultar

Paso3 "4.7.2.4.1 Tripwire" para configurar otros parámetros. Hacer clic **Solicitar** para completar la

Paso4 configuración.

#### 4.7.2.4.7 Detección de objetos perdidos

##### Información de contexto

El sistema genera una alarma cuando falta un objeto en la zona especificada.

##### Procedimiento

Paso1 En el **Tipo** lista desplegable, seleccione **Objeto perdido**.

La interfaz se muestra a continuación. Vea la Figura 4-151.

Figura 4-151

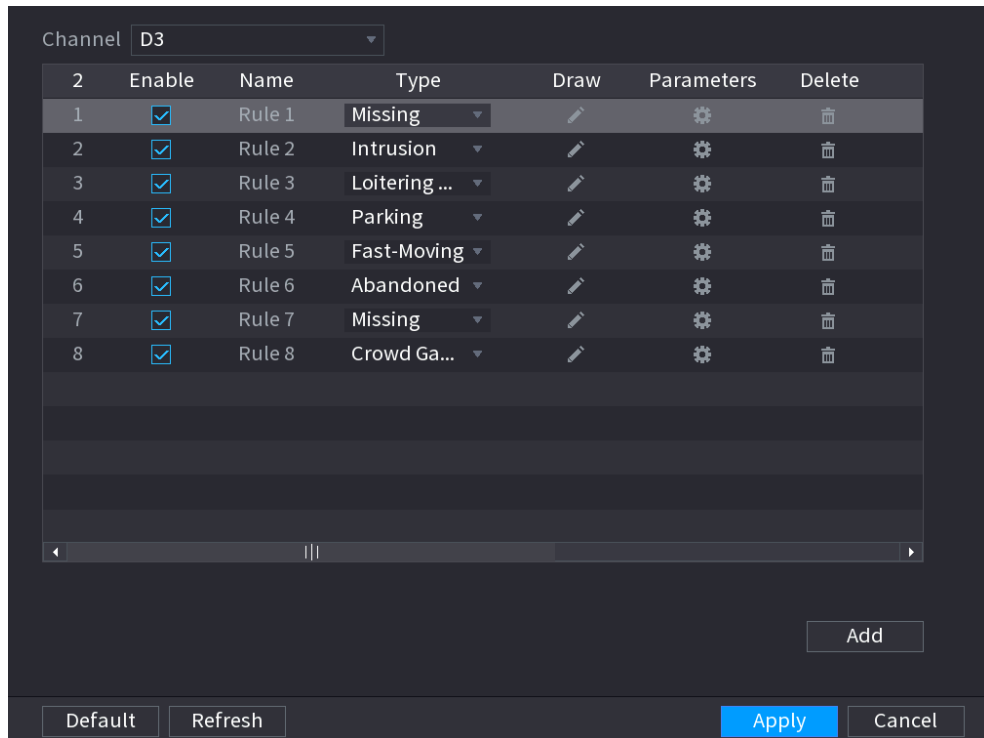

**Paso2** Dibuja la regla de detección.

1) Haga clic en  para dibujar la regla en el video de vigilancia. Vea la Figura 4-152.

Figura 4-152



2) Establecer parámetros. Consulte la Tabla 4-43.

Tabla 4-43

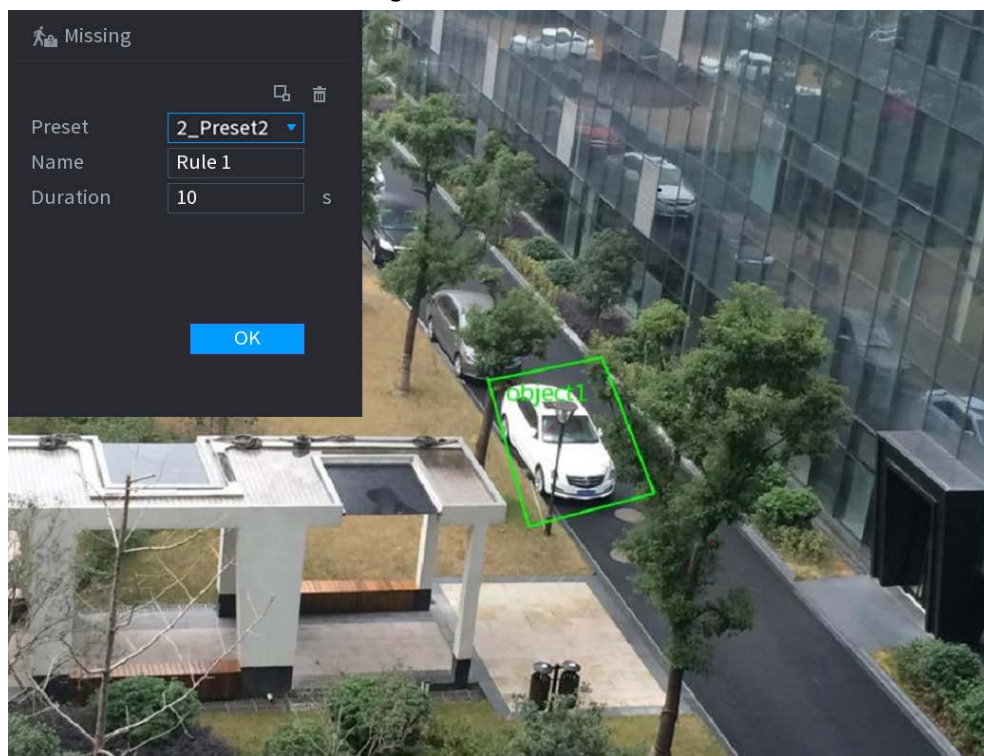
Parámetro	Descripción
Prestablecido	Establezca el punto preestablecido para la detección de IVS de acuerdo con las necesidades reales.

Parámetro	Descripción
Nombre	Personaliza el nombre de la regla.
Duración	Establezca el tiempo mínimo que permanece el objeto hasta que se active la alarma.
Objetivo de filtro	<p>Haga clic en  para filtrar el objetivo. Verifique la estructura de alambre azul y ajuste el tamaño del área con el mouse.</p> <p></p> <p>Cada regla puede establecer 2 filtros de objetivo (tamaño máximo y tamaño mínimo), es decir, cuando el objetivo que pasa es más pequeño que el objetivo mínimo o más grande que el objetivo máximo, no se generará ninguna alarma. El tamaño máximo no debe ser menor que el tamaño mínimo.</p>

3) Dibuja una regla. Haga clic con el botón izquierdo del mouse para dibujar una zona, hasta que dibuje un rectángulo, puede hacer clic con el botón derecho del mouse.

4) Haga clic en **OK** para completar la configuración de la regla. Haga clic en , puede consultar

Paso3 "4.7.2.4.1 Tripwire" para configurar otros parámetros. Hacer clic **Solicitar** para completar la

Paso4 configuración.

#### 4.7.2.4.8 Detección de merodeo

### Información de contexto

El sistema puede generar una alarma una vez que el objeto permanece en la zona especificada más tiempo que el umbral.

### Procedimiento

Paso1 En el **Tipo** lista desplegable, seleccione **Detección de merodeo**.

La interfaz se muestra a continuación. Vea la Figura 4-153.

Figura 4-153

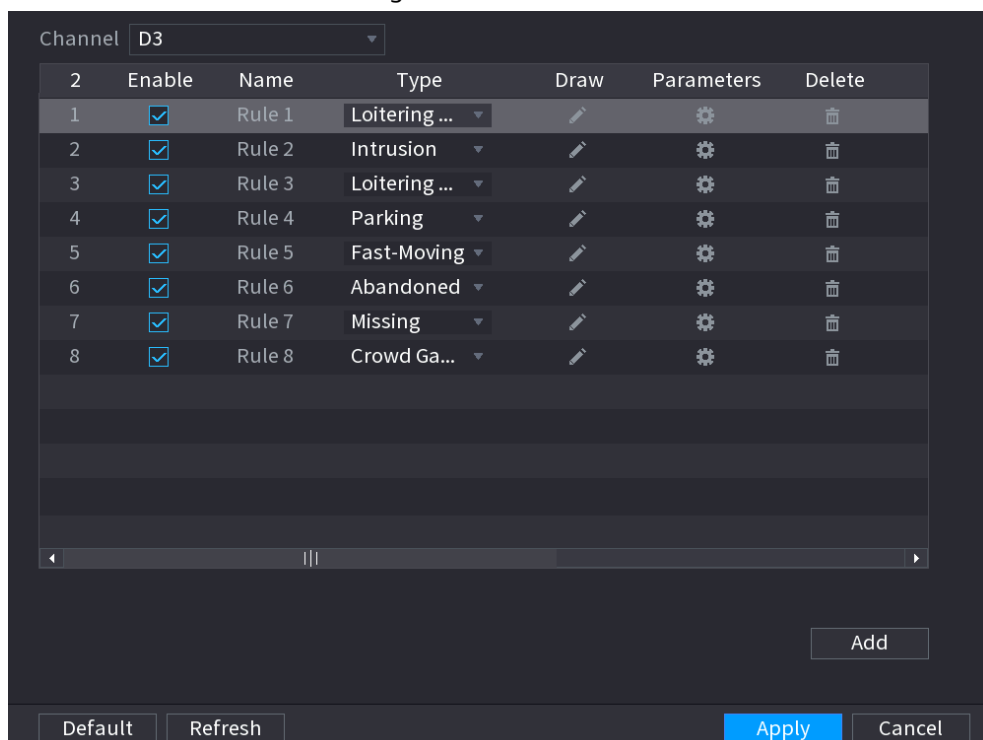

Paso2 Dibuja la regla de detección.



1) Haga clic en  para dibujar la regla en el video de vigilancia. Vea la Figura 4-154.

Figura 4-154

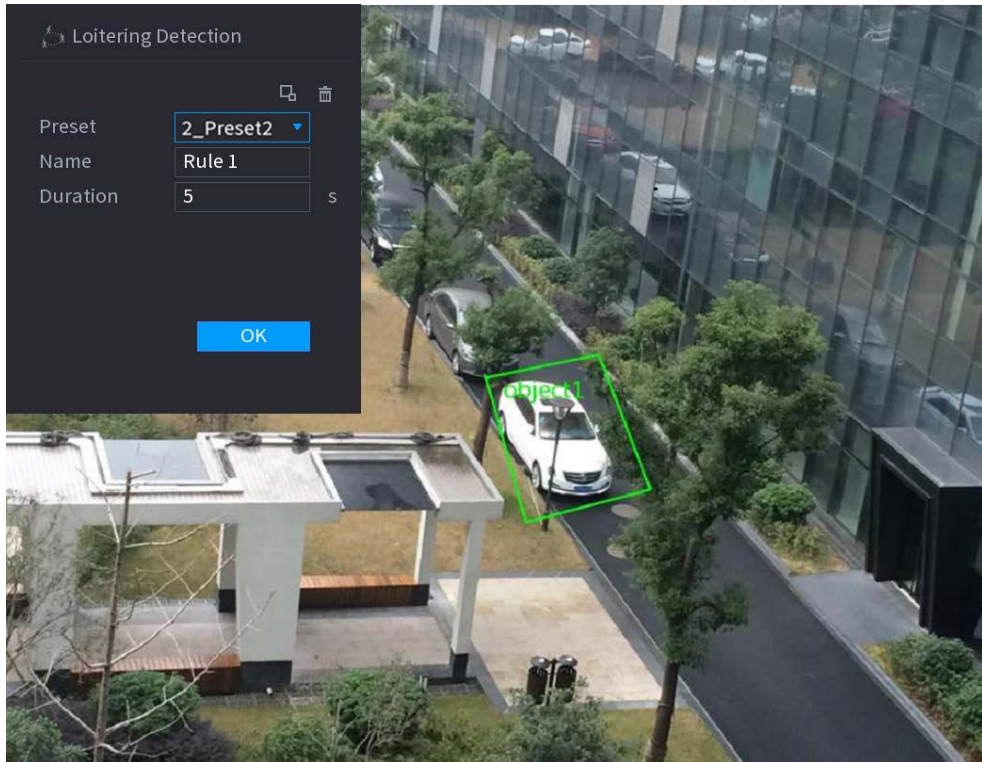

2) Establecer parámetros. Consulte la Tabla 4-44.

Tabla 4-44

Parámetro	Descripción
Preestablecido	Establezca el punto preestablecido para la detección de IVS de acuerdo con las necesidades reales.
Nombre	Personaliza el nombre de la regla.
Duración	Establezca el tiempo mínimo que permanece el objeto hasta que se active la alarma.
Objetivo de filtro	Haga clic  para filtrar el objetivo. Verifique la estructura de alambre azul y ajuste el tamaño del área con el mouse.   Cada regla puede establecer 2 filtros de objetivo (tamaño máximo y tamaño mínimo), es decir, cuando el objetivo que pasa es más pequeño que el objetivo mínimo o más grande que el objetivo máximo, no se generará ninguna alarma. El tamaño máximo no debe ser menor que el tamaño mínimo.

3) Dibuja una regla. Haga clic con el botón izquierdo del mouse para dibujar una zona, hasta que dibuje un rectángulo, puede hacer clic con el botón derecho del mouse.

4) Haga clic en **OK** para completar la configuración de la regla. Haga clic en , puede consultar

**Paso3** "4.7.2.4.1 Tripwire" para configurar otros parámetros. Hacer clic **Solicitar** para completar la

**Paso4** configuración.

### 4.7.2.5 VideoMetadatos

El dispositivo puede detectar y extraer características clave del cuerpo humano, vehículos motorizados y vehículos no motorizados en el video, y luego construir una base de datos estructurada. Puede buscar cualquier objetivo que necesite con



estas características.

## Información de contexto

Después de habilitar la función de estructuración de video, el plan inteligente correspondiente puede ser válido.



Asegúrese de que la cámara conectada admita la función de metadatos de video.

### Procedimiento

**Paso1** Seleccione **MainMenu> AI> Parámetros> VideoMetadata**.

La **VideoMetadata** se muestra la interfaz. Ver la figura 4-155

Figura 4-155

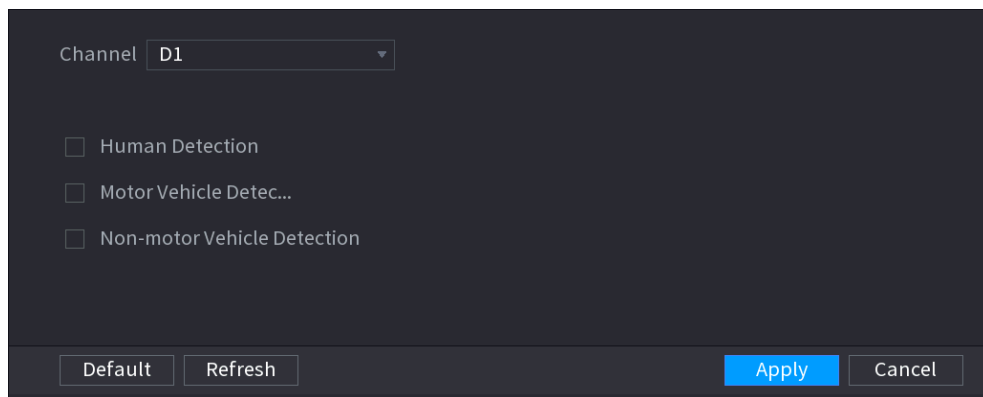

**Paso2** En el **Canal** lista, seleccione un canal en el que desea configurar la función de estructuración de video y luego habilítelo. Ver tabla 4-45

Tabla 4-45

Parámetro	Descripción
Detección humana	Seleccione <b>Detección humana</b> y luego marque la casilla para habilitar esta función.
Detección de rostro	Seleccione <b>Detección de rostro</b> y luego marque la casilla para habilitar esta función.
Detección de vehículos de motor	Seleccione <b>Detección de vehículos de motor</b> y luego marque la casilla para habilitar esta función.
Vehículo no motorizado Detección	Seleccione <b>Detección de vehículos no motorizados</b> y luego marque la casilla para habilitar esta función.

**Paso3** Haga clic en **Solicitar**.

## 4.7.2.6 Distribución de masas

### Información de contexto

Al conectarse al dispositivo de front-end que admite la función de distribución de multitudes, el sistema puede admitir la función de distribución de multitudes. Es compatible con la suscripción y recepción de eventos de distribución multitudinaria. Admite la configuración de densidad global y regional de distribución de multitudes, la alarma de enlace y el almacenamiento de video activado, o la carga de datos a la plataforma. Después de conectarse a la cámara de red general, el sistema adopta el algoritmo para analizar la densidad de la multitud y desencadenar las acciones correspondientes.

## Procedimiento

**Paso1** Seleccione **MainMenu> AI> Parameters> Crowd Distribution**.





La **Distribución de multitudes** se muestra la interfaz. Vea la Figura 4-156.

Figura 4-156 Distribución de multitudes

**Paso2** Configure los parámetros. Consulte la Tabla 4-46.

Tabla 4-46

Parámetro	Descripción
Canal	Seleccione un canal de la lista desplegable.
Permitir	Marque la casilla para habilitar la función.
Global	Marque la casilla para habilitar la alarma de distribución de multitudes global.
Densidad de multitudes	Configure el umbral de alarma. La configuración predeterminada es 4 personas /m <sup>2</sup> . El valor varía de 2 a 10.
Período	Configure el período y en el rango de tiempo establecido, el elemento de configuración correspondiente se vinculará para iniciar la alarma.
AlarmOut	El dispositivo de alarma (como luces, sirenas, etc.) está conectado al puerto de salida de alarma. Cuando ocurre una alarma, el dispositivo NVR transmite la información de la alarma al dispositivo de alarma.
Pestillo	Cuando finaliza la alarma, la alarma se prolonga por un período de tiempo. El rango de tiempo es de 0 segundos a 300 segundos.
AlarmUpload	Seleccione la casilla de verificación. Cuando ocurre una alarma, el dispositivo NVR carga una señal de alarma a la red (incluido el centro de alarmas).  <ul style="list-style-type: none"> <li>● Esta función es solo para algunos productos de la serie.</li> <li>● Primero debe configurar el centro de alarmas. Para obtener más información, consulte "4.11.14 AlarmCenter".</li> </ul>

Parámetro	Descripción
Enviar correo electrónico	<p>Seleccione la casilla de verificación. Cuando ocurre una alarma, el dispositivo NVR envía un correo electrónico al buzón configurado para notificar al usuario.</p>  <p>Primero debe configurar el correo electrónico. Para obtener más información, consulte "4.11.11 Correo electrónico".</p>
Canal de grabación	<p>Seleccione la casilla de verificación y seleccione el canal de grabación necesario (admite múltiples opciones). Cuando ocurre una alarma, el dispositivo NVR activa el canal para grabar.</p>  <p>Primero debe habilitar la grabación inteligente y la grabación automática. Para obtener más detalles, consulte "4.1.4.6 Programación".</p>
Activación PTZ	<p>Seleccione la casilla de verificación y haga clic en Configuración para seleccionar el canal y la acción PTZ. Cuando ocurre una alarma, el dispositivo NVR asocia el canal para realizar la acción PTZ correspondiente. Por ejemplo, active PTZ en el canal uno para cambiar al punto predeterminado X.</p>  <ul style="list-style-type: none"> <li>● La alarma Tripwire solo admite la activación del punto preestablecido PTZ.</li> <li>● Primero debe configurar las acciones PTZ correspondientes, consulte "4.4.4 Llamada a funciones PTZ".</li> </ul>
Demora	<p>Al final de la alarma, la grabación se extiende por un período de tiempo. El intervalo de tiempo es de 10 segundos a 300 segundos.</p>
Excursión	<p>Seleccione la casilla de verificación y seleccione el canal para el recorrido. Cuando ocurre una alarma, la interfaz local del dispositivo NVR muestra la pantalla del canal seleccionado.</p>  <ul style="list-style-type: none"> <li>● Primero debe configurar el intervalo de tiempo y el modo para el recorrido, consulte "4.16.2 Recorrido".</li> <li>● Una vez finalizado el recorrido, la interfaz de vista previa se restaura al modo de división de pantalla antes del recorrido.</li> </ul>
Tronco	<p>Seleccione la casilla de verificación, el dispositivo NVR registra la información de la alarma en el registro cuando ocurre una alarma.</p>
Avisos de voz	<p>Marque la casilla y luego seleccione el archivo de audio correspondiente de la lista desplegable. El sistema reproduce el archivo de audio cuando ocurre la alarma.</p>  <p>Consulte "4.17.1 Administración de archivos" para agregar primero un archivo de audio.</p>
Zumbador	<p>Seleccione la casilla de verificación para activar el zumbador cuando se produce una alarma.</p>

**Paso3** Hacer clic **Solicitar** para completar la configuración.

#### 4.7.2.7 Recuento de personas

El sistema adopta la tecnología de análisis de imágenes y gráficos de video. El sistema puede calcular la cantidad de personas de entrada / salida en la zona especificada en el video. Puede generar una alarma cuando la cantidad ha superado el umbral.

#### 4.7.2.7.1 Recuento de personas

##### Procedimiento

- Paso1** Seleccione **MainMenu> AI> Parámetros> Recuento de personas> Recuento de personas**.  
La **Conteo de personas** se muestra la interfaz. Vea la Figura 4-157.

Figura 4-157

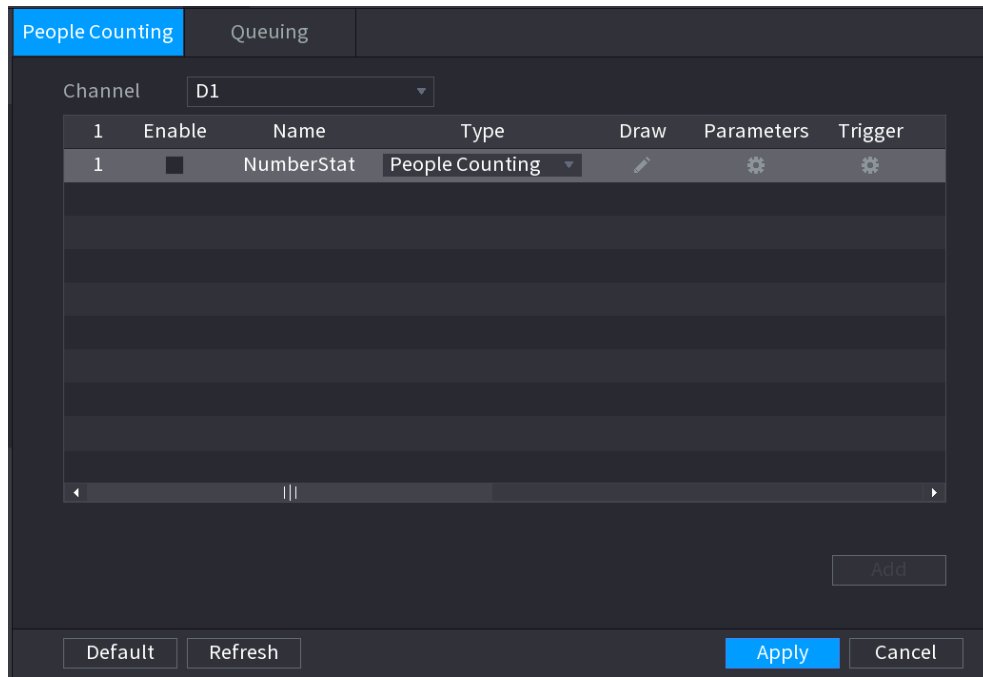



- Paso2** Dibuja la regla de conteo de personas.
- 1) Haga clic  para dibujar la regla de conteo de personas.
  - 2) Configure los parámetros.

Tabla 4-47

Parámetro	Descripción
Nombre	Personaliza el nombre de la regla.
Duración	Establezca el tiempo mínimo que permanece el objeto hasta que se active la alarma.
Objetivo de filtro	Haga clic  para filtrar el objetivo. Verifique la estructura de alambre azul y ajuste el tamaño del área con el mouse.  Cada regla puede establecer 2 filtros de objetivo (tamaño máximo y tamaño mínimo), es decir, cuando el objetivo que pasa es más pequeño que el objetivo mínimo o más grande que el objetivo máximo, no se generará ninguna alarma. El tamaño máximo no debe ser menor que el tamaño mínimo.





3) Haga clic y mantenga presionada la tecla izquierda del mouse para dibujar un área para el conteo de personas.



4) Haga clic en **está bien**.

- Paso3** Hacer clic  en ambos **Parámetros** y **Desencadenar** columnas y configurar los parámetros.

Tabla 4-48

Parámetro	Descripción
Canal	Seleccione un canal de la lista desplegable.

Parámetro	Descripción
Permitir	Marque la casilla para habilitar la función. Seleccione un tipo de regla de
Tipo de regla	recuento de personas. Hacer clic <b>REGLA</b> para configurar las estadísticas de
Regla	región, nombre, dirección.
Alarma	<p>Hacer clic <b>Configuración</b> para configurar los parámetros de alarma.</p> <p>Superposición de OSD: marque la casilla aquí; puede ver la cantidad de personas en el video de vigilancia.</p> <p>Número de entrada: puede establecer la cantidad de entrada de personas. El sistema puede generar una alarma una vez que la cantidad ha superado el umbral.</p> <p>No de salida: puede establecer la cantidad de salida de personas. El sistema puede generar una alarma una vez que la cantidad ha superado el umbral.</p> <p>Número restante: puede establecer la cantidad de personas que permanecen en la zona. El sistema puede generar una alarma una vez que la cantidad ha superado el umbral.</p>
Período	Configure el período y en el rango de tiempo establecido, el elemento de configuración correspondiente se vinculará para iniciar la alarma.
AlarmOut	El dispositivo de alarma (como luces, sirenas, etc.) está conectado al puerto de salida de alarma. Cuando ocurre una alarma, el dispositivo NVR transmite la información de la alarma al dispositivo de alarma.
Pestillo	Cuando finaliza la alarma, la alarma se prolonga por un período de tiempo. El rango de tiempo es de 0 segundos a 300 segundos.
AlarmUpload	<p>Seleccione la casilla de verificación. Cuando ocurre una alarma, el dispositivo NVR carga una señal de alarma a la red (incluido el centro de alarmas).</p> <p></p> <ul style="list-style-type: none"> <li>● Esta función es solo para algunos productos de la serie.</li> <li>● Primero debe configurar el centro de alarmas. Para obtener más información, consulte "4.11.14 Central de alarmas".</li> </ul>
Enviar correo electrónico	<p>Seleccione la casilla de verificación. Cuando ocurre una alarma, el dispositivo NVR envía un correo electrónico al buzón configurado para notificar al usuario.</p> <p></p> <p>Primero debe configurar el correo electrónico. Para obtener más información, consulte "4.11.11 Correo electrónico".</p>
Canal de grabación	<p>Seleccione la casilla de verificación y seleccione el canal de grabación necesario (admite múltiples opciones). Cuando ocurre una alarma, el dispositivo NVR activa el canal para grabar.</p> <p></p> <p>Primero debe habilitar la grabación inteligente y la grabación automática. Para obtener más detalles, consulte "4.1.4.6 Programación".</p>
Activación PTZ	<p>Seleccione la casilla de verificación y haga clic en Configuración para seleccionar el canal y la acción PTZ. Cuando ocurre una alarma, el dispositivo NVR asocia el canal para realizar la acción PTZ correspondiente. Por ejemplo, active PTZ en el canal uno para cambiar al punto predeterminado X.</p> <p></p> <ul style="list-style-type: none"> <li>● La alarma Tripwire solo admite la activación del punto preestablecido PTZ.</li> <li>● Primero debe configurar las acciones PTZ correspondientes, consulte "4.4.4 Llamada a funciones PTZ".</li> </ul>

Parámetro	Descripción
Demora	Al final de la alarma, la grabación se extiende por un período de tiempo. El intervalo de tiempo es de 10 segundos a 300 segundos.
Excursión	<p>Seleccione la casilla de verificación y seleccione el canal para el recorrido. Cuando ocurre una alarma, la interfaz local del dispositivo NVR muestra la pantalla del canal seleccionado.</p>  <ul style="list-style-type: none"> <li>● Primero debe configurar el intervalo de tiempo y el modo para el recorrido, consulte "4.16.2 Recorrido".</li> <li>● Una vez finalizado el recorrido, la interfaz de vista previa se restaura al modo de división de pantalla antes del recorrido.</li> </ul>
Tronco	Seleccione la casilla de verificación, el dispositivo NVR registra la información de la alarma en el registro cuando ocurre una alarma.
Avisos de voz	<p>Marque la casilla y luego seleccione el archivo de audio correspondiente de la lista desplegable. El sistema reproduce el archivo de audio cuando ocurre la alarma.</p>  <p>Consulte "4.17.1 Administración de archivos" para agregar primero un archivo de audio.</p>
Zumbador	Seleccione la casilla de verificación para activar el zumbador cuando se produce una alarma.

**Paso4** Hacer clic **Solicitar**.

#### 4.7.2.7.2 Cola

##### Información de contexto

Después de conectarse a la cámara de ojo de pez AI que admite la función de cola, el sistema puede realizar las acciones de vinculación correspondientes una vez que la cantidad de personas en la cola o el tiempo de espera haya activado una alarma. Primero seleccione una región para configurar las acciones correspondientes. Para la misma línea, la alarma de número de personas en cola y la alarma de tiempo de cola tienen las mismas acciones de vinculación.

##### Procedimiento

**Paso1** Seleccione **MainMenu> AI> Parámetros> Recuento de personas> Cola**.

**Paso2** La **Hacer cola** se muestra la interfaz. Vea la Figura 4-158.

Figura 4-158

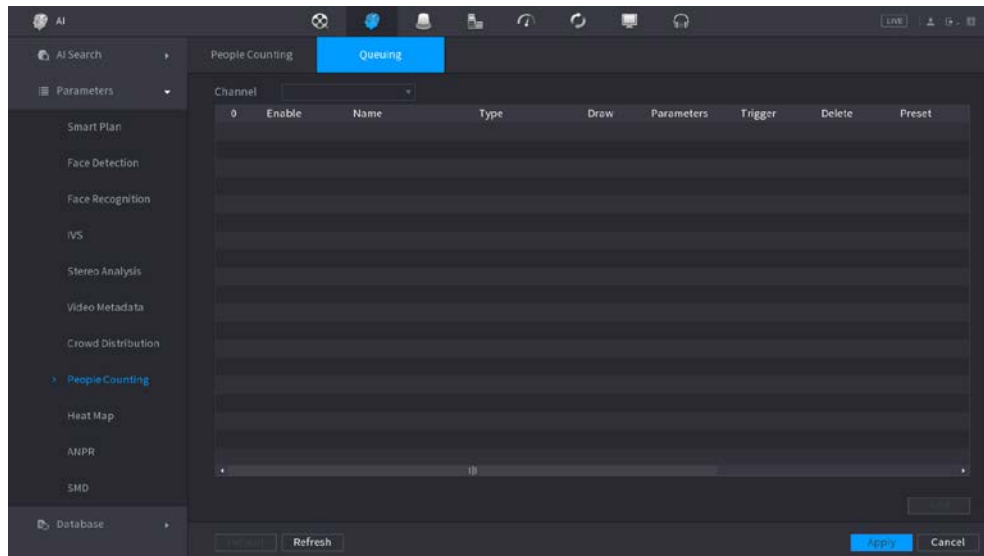

**Paso3** Seleccione Canal y luego haga clic en **Agregar**.



**Paso4** Selecciona el **Permitir** casilla de verificación. Haga clic para dibujar la regla y el área de la cola. Haga clic debajo de





**Paso5** **Parámetros** columna, y luego seleccione el tipo de alarma para **Número de personas en cola Alarma** o **Alarma de**

**Paso6** **tiempo de cola**.

**Paso7** Haga clic debajo de **Desencadenar** columna y configurar los enlaces de alarma.

Tabla 4-49

Parámetro	Descripción
Período	Configure el período y en el rango de tiempo establecido, el elemento de configuración correspondiente se vinculará para iniciar la alarma.
AlarmOut	El dispositivo de alarma (como luces, sirenas, etc.) está conectado al puerto de salida de alarma. Cuando ocurre una alarma, el dispositivo NVR transmite la información de la alarma al dispositivo de alarma.
Pestillo	Cuando finaliza la alarma, la alarma se prolonga por un período de tiempo. El rango de tiempo es de 0 segundos a 300 segundos.
AlarmUpload	Seleccione la casilla de verificación. Cuando ocurre una alarma, el dispositivo NVR carga una señal de alarma a la red (incluido el centro de alarmas).  <ul style="list-style-type: none"> <li>● Esta función es solo para algunos productos de la serie.</li> <li>● Primero debe configurar el centro de alarmas. Para obtener más información, consulte "4.11.14 Central de alarmas".</li> </ul>
Enviar correo electrónico	Seleccione la casilla de verificación. Cuando ocurre una alarma, el dispositivo NVR envía un correo electrónico al buzón configurado para notificar al usuario.  Primero debe configurar el correo electrónico. Para obtener más información, consulte "4.11.11 Correo electrónico".

Parámetro	Descripción
Canal de grabación	<p>Seleccione la casilla de verificación y seleccione el canal de grabación necesario (admite múltiples opciones). Cuando ocurre una alarma, el dispositivo NVR activa el canal para grabar.</p>  <p>Primero debe habilitar la grabación inteligente y la grabación automática. Para obtener más detalles, consulte "4.1.4.6 Programación".</p>
Activación PTZ	<p>Seleccione la casilla de verificación y haga clic en Configuración para seleccionar el canal y la acción PTZ. Cuando ocurre una alarma, el dispositivo NVR asocia el canal para realizar la acción PTZ correspondiente. Por ejemplo, active PTZ en el canal uno para cambiar al punto predeterminado X.</p>  <ul style="list-style-type: none"> <li>● La alarma Tripwire solo admite la activación del punto preestablecido PTZ.</li> <li>● Primero debe configurar las acciones PTZ correspondientes, consulte "4.4.4 Llamada a funciones PTZ".</li> </ul>
Demora	<p>Al final de la alarma, la grabación se extiende por un período de tiempo. El intervalo de tiempo es de 10 segundos a 300 segundos.</p>
Excursión	<p>Seleccione la casilla de verificación y seleccione el canal para el recorrido. Cuando ocurre una alarma, la interfaz local del dispositivo NVR muestra la pantalla del canal seleccionado.</p>  <ul style="list-style-type: none"> <li>● Primero debe configurar el intervalo de tiempo y el modo para el recorrido, consulte "4.16.2 Recorrido".</li> <li>● Una vez finalizado el recorrido, la interfaz de vista previa se restaura al modo de división de pantalla antes del recorrido.</li> </ul>
Tronco	<p>Seleccione la casilla de verificación, el dispositivo NVR registra la información de la alarma en el registro cuando ocurre una alarma.</p>
Avisos de voz	<p>Marque la casilla y luego seleccione el archivo de audio correspondiente de la lista desplegable. El sistema reproduce el archivo de audio cuando ocurre la alarma.</p>  <p>Consulte "4.17.1 Administración de archivos" para agregar primero un archivo de audio.</p>
Zumbador	<p>Seleccione la casilla de verificación para activar el zumbador cuando se produce una alarma.</p>

**Paso8** Hacer clic **Solicitar**.

#### 4.7.2.8 Mapa de calor

##### Información de contexto

La tecnología de mapa de calor puede monitorear el estado de distribución de objetos activos en la zona especificada durante un período de tiempo y usar los diferentes colores para mostrar en el mapa de calor.

##### Procedimiento

**Paso1** Seleccione **Menú principal > AI > Parámetros > Mapa de calor**.  
La **Mapa de calor** se muestra la interfaz. Vea la Figura 4-159.



Figura 4-159

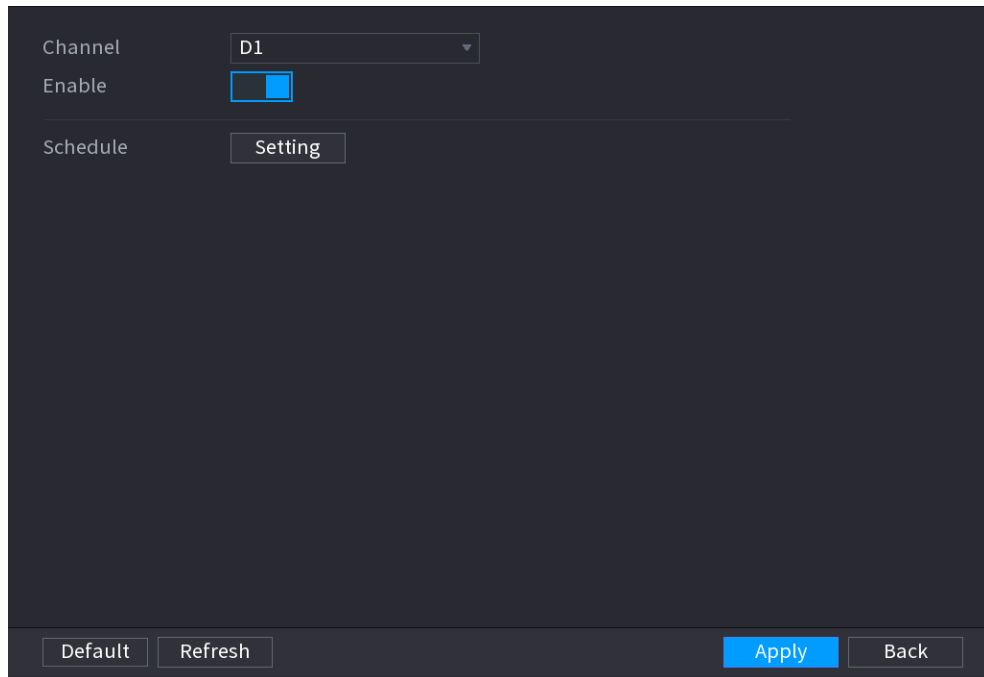

**Paso2** Seleccione un número de canal y luego marque la casilla para habilitar la función. Hacer clic

**Paso3 Configuración.**

La **Configuración** se muestra la interfaz. Vea la Figura 4-160.

Figura 4-160



**Paso4** Establecer período de armado / desarmado. Hay dos modos para configurar el período para que el sistema pueda detectar la zona especificada.

● **Defina el período dibujando.**

Seleccione la fecha correspondiente y luego use el mouse para arrastrar la barra para establecer el período.

◇ Definir para toda la semana: haga clic en  junto a **Todas**, todo el icono cambia a  puedes definir el período para todos los días simultáneamente. Definir para varios días de la semana:

◇ haga clic antes de cada día uno por uno, el icono  cambia a . Puede definir el período para los días seleccionados simultáneamente.

● **Defina el período editando.**

1. Haga clic en  la fecha correspondiente y luego configure el período en la ventana emergente.

interfaz. Hacer clic **OK** ahorrar.

- ◇ Hay seis períodos que puede establecer para cada día. Debajo **Dupdo**, Seleccione **Todas** para aplicar la configuración a todos los días de la semana, o seleccione los días específicos a los que desea aplicar la configuración.

2. Haga clic en **Solicitar** para guardar la configuración.

**Paso5** Hacer clic **Solicitar** para completar la configuración.

## 4.7.2.9 ANPR

### Información de contexto

El sistema utiliza la tecnología de reconocimiento de video para extraer el número de placa en el video de vigilancia y luego compararlo con la información de la placa especificada. El sistema puede activar una alarma una vez que haya un resultado coincidente.

Puede establecer diferentes reglas de reconocimiento de placas, acciones de vinculación de alarmas en diferentes entornos (lista de bloqueo, lista de permitidos y normal).

### Procedimiento

**Paso1** Seleccione **MainMenu> AI> Parámetros> ANPR**.

La **ANPR** se muestra la interfaz. Vea la Figura 4-161.

Figura 4-161

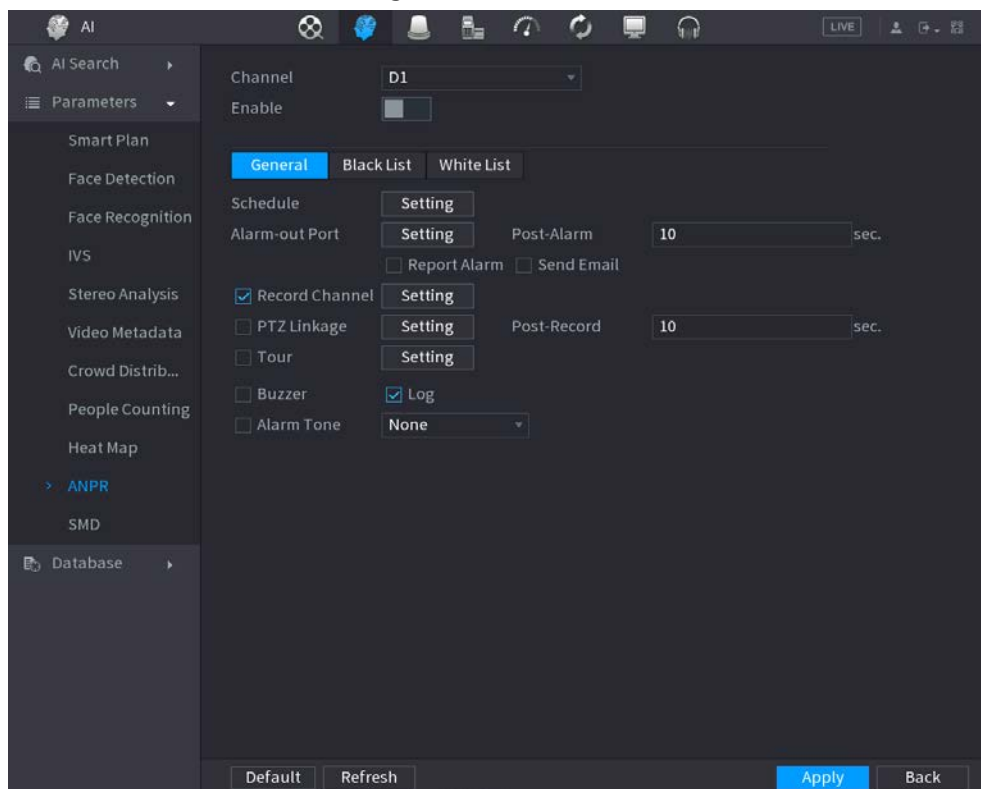

**Paso2** Selecciona el **Permitir** casilla de verificación para habilitar ANPR. Hacer clic **General** (defecto), **Lista**

**Paso3** **de bloqueos** o **Lista de permitidos** pestaña para configurarlo.





Antes de activar la alarma de lista de bloqueo o la alarma de lista de permitidos, debe agregar la información de la placa correspondiente. Consulte "4.7.3.3 Lista de bloqueos / permitidos" para obtener información detallada.

- Regular: el dispositivo dispara una alarma cuando detecta cualquier número de placa.
- Lista de bloqueo: el dispositivo activa una alarma cuando detecta el número de placa en la lista de bloqueo.
- Lista de permitidos: el dispositivo activa una alarma cuando detecta un número de placa en la lista de permitidos.

**Paso4** Establecer parámetros. Consulte la Tabla 4-50.

Tabla 4-50

Parámetro	Descripción
Período	Configure el período y en el rango de tiempo establecido, el elemento de configuración correspondiente se vinculará para iniciar la alarma.
AlarmOut	El dispositivo de alarma (como luces, sirenas, etc.) está conectado al puerto de salida de alarma. Cuando ocurre una alarma, el dispositivo NVR transmite la información de la alarma al dispositivo de alarma.
Pestillo	Cuando finaliza la alarma, la alarma se prolonga por un período de tiempo. El rango de tiempo es de 0 segundos a 300 segundos.
AlarmUpload	<p>Seleccione la casilla de verificación. Cuando ocurre una alarma, el dispositivo NVR carga una señal de alarma a la red (incluido el centro de alarmas).</p> <ul style="list-style-type: none"> <li>● Esta función es solo para algunos productos de la serie.</li> <li>● Primero debe configurar el centro de alarmas. Para obtener más información, consulte "4.11.14 Central de alarmas".</li> </ul>
Enviar correo electrónico	<p>Seleccione la casilla de verificación. Cuando ocurre una alarma, el dispositivo NVR envía un correo electrónico al buzón configurado para notificar al usuario.</p> <p>Primero debe configurar el correo electrónico. Para obtener más información, consulte "4.11.11 Correo electrónico".</p>
Canal de grabación	<p>Seleccione la casilla de verificación y seleccione el canal de grabación necesario (admite múltiples opciones). Cuando ocurre una alarma, el dispositivo NVR activa el canal para grabar.</p> <p>Primero debe habilitar la grabación inteligente y la grabación automática. Para obtener más detalles, consulte "4.1.4.6 Programación".</p>
Activación PTZ	<p>Seleccione la casilla de verificación y haga clic en <b>Configuración</b> para seleccionar el canal y la acción PTZ. Cuando ocurre una alarma, el dispositivo NVR asocia el canal para realizar la acción PTZ correspondiente. Por ejemplo, active PTZ en el canal uno para cambiar al punto predeterminado X.</p> <ul style="list-style-type: none"> <li>● La alarma Tripwire solo admite la activación del punto preestablecido PTZ.</li> <li>● Primero debe configurar las acciones PTZ correspondientes, consulte "4.4.4 Llamada a funciones PTZ".</li> </ul>
Demora	Al final de la alarma, la grabación se extiende por un período de tiempo. El intervalo de tiempo es de 10 segundos a 300 segundos.

Parámetro	Descripción
Excursión	<p>Seleccione la casilla de verificación y seleccione el canal para el recorrido. Cuando ocurre una alarma, la interfaz local del dispositivo NVR muestra la pantalla del canal seleccionado.</p> <p></p> <ul style="list-style-type: none"> <li>● Primero debe configurar el intervalo de tiempo y el modo para el recorrido, consulte "4.16.2 Recorrido".</li> <li>● Una vez finalizado el recorrido, la interfaz de vista previa se restaura al modo de división de pantalla antes del recorrido.</li> </ul>
Tronco	<p>Seleccione la casilla de verificación, el dispositivo NVR registra la información de la alarma en el registro cuando ocurre una alarma.</p>
Avisos de voz	<p>Marque la casilla y luego seleccione el archivo de audio correspondiente de la lista desplegable. El sistema reproduce el archivo de audio cuando ocurre la alarma.</p> <p></p> <p>Consulte "4.17.1 Administración de archivos" para agregar primero un archivo de audio.</p>
Zumbador	<p>Seleccione la casilla de verificación para activar el zumbador cuando se produce una alarma.</p>

**Paso5** Hacer clic **Solicitar**.

#### 4.7.2.10 SMD

Puede usar SMD (Smart Motion Detection) para detectar personas y vehículos en el video, y almacenar el resultado de la detección en un almacenamiento estructurado para una rápida recuperación.

Procedimiento







**Paso1** Seleccione **MainMenu> AI> Parámetro> SMD**.

Figura 4-162

**Paso2** Seleccione y habilite un canal y luego configure los parámetros.

Tabla 4-51

Parámetro	Descripción
Sensibilidad	Cuanto mayor sea el valor, más fácil será activar una alarma. Pero al mismo tiempo, puede ocurrir la falsa alarma. Se recomienda el valor predeterminado.
Objetivo efectivo	Elija humano o vehículo o ambos.
Calendario	Configure el período y en el rango de tiempo establecido, el elemento de configuración correspondiente se vinculará para iniciar la alarma.
Anti-Dither	Indica el tiempo transcurrido desde el final de la detección de movimiento hasta el final de la acción de vinculación de alarma. El rango es de 0 a 600 segundos.
Puerto de salida de alarma	El dispositivo de alarma (como luces, sirenas, etc.) está conectado al puerto de salida de alarma. Cuando ocurre una alarma, el dispositivo NVR transmite la información de la alarma al dispositivo de alarma.
Post-alarma	Cuando finaliza la alarma, la alarma se prolonga por un período de tiempo. El rango de tiempo es de 0 segundos a 300 segundos.
Mostrar mensaje	Marque la casilla para habilitar un mensaje emergente en su PC host local.
Informar de alarma	<p>Seleccione la casilla de verificación. Cuando ocurre una alarma, el dispositivo NVR carga una señal de alarma a la red (incluido el centro de alarmas).</p> <p></p> <ul style="list-style-type: none"> <li>● Esta función es solo para algunos productos de la serie.</li> <li>● Primero debe configurar el centro de alarmas. Para obtener más información, consulte "4.11.14 AlarmCenter".</li> </ul>

Parámetro	Descripción
Enviar correo electrónico	<p>Seleccione la casilla de verificación. Cuando ocurre una alarma, el dispositivo NVR envía un correo electrónico al buzón configurado para notificar al usuario.</p>  <p>Primero debe configurar el correo electrónico. Para obtener más información, consulte "4.11.11 Correo electrónico".</p>
Canal de grabación	<p>Seleccione la casilla de verificación y seleccione el canal de grabación necesario (admite múltiples opciones). Cuando ocurre una alarma, el dispositivo NVR activa el canal para grabar.</p>  <p>Primero debe habilitar la grabación inteligente y la grabación automática. Para obtener más detalles, consulte "4.1.4.6 Programación".</p>
Post-registro	<p>Al final de la alarma, la grabación se extiende por un período de tiempo. El intervalo de tiempo es de 10 segundos a 300 segundos.</p>
Enlace PTZ	<p>Seleccione la casilla de verificación y haga clic en Configuración para seleccionar el canal y la acción PTZ. Cuando ocurre una alarma, el dispositivo NVR asocia el canal para realizar la acción PTZ correspondiente. Por ejemplo, active PTZ en el canal uno para cambiar al punto predeterminado X.</p>  <ul style="list-style-type: none"> <li>● La alarma Tripwire solo admite la activación del punto preestablecido PTZ.</li> <li>● Primero debe configurar las acciones PTZ correspondientes, consulte "4.4.4 Llamada a funciones PTZ".</li> </ul>
Excursión	<p>Seleccione la casilla de verificación y seleccione el canal para el recorrido. Cuando ocurre una alarma, la interfaz local del dispositivo NVR muestra la pantalla del canal seleccionado.</p>  <ul style="list-style-type: none"> <li>● Primero debe configurar el intervalo de tiempo y el modo para el recorrido, consulte "4.16.2 Recorrido".</li> <li>● Una vez finalizado el recorrido, la interfaz de vista previa se restaura al modo de división de pantalla antes del recorrido.</li> </ul>
Almacenamiento de imágenes	<p>Seleccione la casilla de verificación Instantánea para tomar una instantánea del canal seleccionado.</p>  <p>Para utilizar esta función, seleccione <b>Menú principal&gt; CÁMARA&gt; Codificar&gt; Instantánea</b>, Seleccione <b>Evento</b> en <b>Tipo</b> lista.</p>
Zumbador	<p>Seleccione la casilla de verificación para activar el zumbador cuando se produce una alarma.</p>
Tono de alarma	<p>Marque la casilla y luego seleccione el archivo de audio correspondiente de la lista desplegable. El sistema reproduce el archivo de audio cuando ocurre la alarma.</p>  <p>Consulte "4.17.1 Administración de archivos" para agregar primero un archivo de audio.</p>

**Paso3** Hacer clic **Solicitar**.

#### 4.7.2.11 Seguimiento principal-secundario

El seguimiento principal-secundario se refiere a la cámara de ojo de pez y al sistema de enlace de domo de velocidad. Las cámaras ojo de pez

sirve como cámara principal y captura videos panorámicos; y el domo de velocidad sirve como cámara secundaria y captura detalles del video.

## Prerrequisitos

- Las áreas de monitoreo de la cámara de ojo de pez y el domo de velocidad deben ser la misma área.
- La cámara de ojo de pez y el domo de velocidad deben agregarse a través de un protocolo privado.



Esta función es solo para modelos seleccionados.

## Procedimiento

**Paso1** Seleccione **MainMenu > AI > Parámetros > Seguimiento principal-secundario**.

**Paso2** Agregue un área de monitoreo.

- 1) Haga clic en **Agregar**.
- 2) Configure los parámetros.

Tabla 4-52

Parámetro	Descripción
Tipo	Ojo de pez + PTZ: <ul style="list-style-type: none"> <li>● 1 ojo de pez + 1 PTZ</li> <li>● 1 ojo de pez + 2 PTZ</li> <li>● 1 ojo de pez + 3 PTZ</li> </ul>
Nombre de la escena	Este parámetro lo define el usuario.
Cámara principal	Seleccione una cámara de ojo de pez según sea necesario. <ol style="list-style-type: none"> <li>1. Haga clic en <b>Seleccionar</b> en <b>Cámara principal</b> línea.</li> <li>2. Seleccione una cámara de ojo de pez en el cuadro de diálogo que se le solicita.</li> <li>3. Haga clic en <b>Solicitar</b>.</li> </ol>
Cámara secundaria	Seleccione domos de velocidad según sea necesario. <ol style="list-style-type: none"> <li>1. Haga clic en <b>Seleccionar</b> en <b>Cámara principal</b> línea.</li> <li>2. Seleccione domos rápidos en el cuadro de diálogo que se le solicita.</li> <li>3. Haga clic en <b>Solicitar</b>.</li> </ol>

**Paso3** Hacer clic **Solicitar**.

El área de monitoreo se agregó con éxito.

**Paso4** Configure los puntos de calibración para establecer la relación de vinculación de la cámara de ojo de pez y la velocidad Hazme.



Establezca un lugar distante como primer punto de calibración para mejorar la precisión.

1) Haga clic o doble clic en la escena de destino.

2) Haga clic en el lugar de destino en el video de la cámara de ojo de pez, o mueva  al lugar de destino.



El video en la esquina superior izquierda es la pantalla de la cámara de ojo de pez, y el video en la esquina superior derecha es la pantalla del domo de velocidad.

3) Ajuste la posición a través de los íconos debajo de la pantalla del domo de velocidad para hacer el centro de

domo de velocidad idéntico al  de la cámara de ojo de pez.







La  en la pantalla del domo Speed  está el centro del domo Speed.

Tabla 4-53

Icono	Descripción
	Ampliar reducir.
	Ajusta la resolución.
	Ajusta la altura.
	Ratón electrónico. Puede usar este icono para mover el mouse y controlar la dirección PTZ.
	Tecla de posicionamiento rápido. Haga clic en este icono para seleccionar un lugar y la pantalla se enfocará y centrará en el lugar seleccionado.

4) Haga clic en **Agregar**.

El punto de calibración se mostrará en la lista en la esquina inferior derecha. Haga clic

**Paso5** para  guardar el punto de calibración recién agregado.

**Paso6** Repita del Paso 2 al Paso 5 para agregar más puntos de calibración.



Establezca de 3 a 8 puntos de calibración para un domo Speed.

**Paso7** Hacer clic **Solicitar**.

## 4.7.2.12 Análisis de calidad de video

### Información de contexto

Cuando aparecen en la pantalla condiciones como borrosidad, sobreexposición o cambios de color, el sistema activa la alarma.



- Esta función solo tiene efecto cuando el IPC remoto admite análisis de calidad de video.
- Esta función es solo para modelos seleccionados.

### Procedimiento

**Paso1** Seleccione **MainMenu> AI> Parámetros> Video Quality Analytics**.

**Paso2** Seleccione un canal y haga clic en **Permitir**.



Figura 4-163

**Paso3** Hacer clic **Configuración** junto a **Regla**.

**Paso4** Seleccione elementos y establezca umbrales según sea necesario

Figura 4-164



El rango de valores del umbral es 0-100, y el valor predeterminado es 30. Cuando el valor excede el umbral establecido, se disparará una alarma.



Parámetro	Descripción
Raya	Las rayas se refieren a las interferencias de rayas en el video que pueden deberse al envejecimiento del dispositivo o a la interferencia de la señal, como rayas horizontales, verticales u oblicuas.
Ruido	El ruido de video se puede definir como la distorsión del sistema óptico o la degradación de la calidad de la imagen causada por el equipo de hardware durante la transmisión.

Parámetro	Descripción
Elenco de color	Una imagen en el video es generalmente una imagen colorida que contiene información de color, como RGB. Cuando estos tres componentes aparecen a una escala inusual en una imagen, la imagen está sesgada.
Desenfocar	Una imagen con alta resolución contiene más detalles, pero el desenfoco de la imagen es un problema común de disminución de la calidad de la imagen que es causado por muchos factores en el proceso de adquisición, transmisión y procesamiento de la imagen, y se define como un enfoque virtual en el diagnóstico por video.
Sobreexponer	El brillo de la imagen se refiere a la intensidad de los píxeles de la imagen. El negro es el más oscuro y el blanco es el más brillante. El negro está representado por 0 y el blanco está representado por 255. Cuando el valor de brillo excede el umbral, la imagen está sobreexpuesta.

**Paso5** Hacer clic **Solicitar**.

**Paso6** Configure los parámetros de enlace de alarma.

Tabla 4-54

Parámetro	Descripción
Período	Configure el período y en el rango de tiempo establecido, el elemento de configuración correspondiente se vinculará para iniciar la alarma.
AlarmOut	El dispositivo de alarma (como luces, sirenas, etc.) está conectado al puerto de salida de alarma. Cuando ocurre una alarma, el dispositivo NVR transmite la información de la alarma al dispositivo de alarma.
Pestillo	Cuando finaliza la alarma, la alarma se prolonga por un período de tiempo. El rango de tiempo es de 0 segundos a 300 segundos.
AlarmUpload	<p>Seleccione la casilla de verificación. Cuando ocurre una alarma, el NVR carga una señal de alarma a la red (incluido el centro de alarmas).</p> <p></p> <ul style="list-style-type: none"> <li>● Esta función es solo para algunos productos de la serie.</li> <li>● Primero debe configurar el centro de alarmas. Para obtener más información, consulte "4.11.14 Central de alarmas".</li> </ul>
Enviar correo electrónico	<p>Seleccione la casilla de verificación. Cuando ocurre una alarma, el dispositivo NVR envía un correo electrónico al buzón configurado para notificar al usuario.</p> <p></p> <p>Primero debe configurar el correo electrónico. Para obtener más información, consulte "4.11.11 Correo electrónico".</p>
Tronco	Seleccione la casilla de verificación, el dispositivo NVR registra la información de la alarma en el registro cuando ocurre una alarma.
Avisos de voz	<p>Marque la casilla y luego seleccione el archivo de audio correspondiente de la lista desplegable. El sistema reproduce el archivo de audio cuando ocurre la alarma.</p> <p></p> <p>Consulte "4.17.1 Administración de archivos" para agregar primero un archivo de audio.</p>
Zumbador	Seleccione la casilla de verificación para activar el zumbador cuando se produce una alarma.

**Paso7** Hacer clic **Solicitar**.

### 4.7.3 Base de datos

Después de configurar correctamente la biblioteca de rostros, el rostro humano detectado se puede comparar con la imagen de la biblioteca de rostros. La configuración de la biblioteca de rostros incluye crear una biblioteca de rostros, agregar rostros humanos y modelado de rostros humanos.



Por motivos de privacidad, el rostro humano está pixelado.

#### 4.7.3.1 Creación de una base de datos de rostros

##### Procedimiento

**Paso1** Seleccione **MainMenu> AI> Base de datos> Configuración de base de datos de caras**.

La **Configuración de la base de datos de caras** se muestra la interfaz. Vea la Figura 4-165.

Figura 4-165

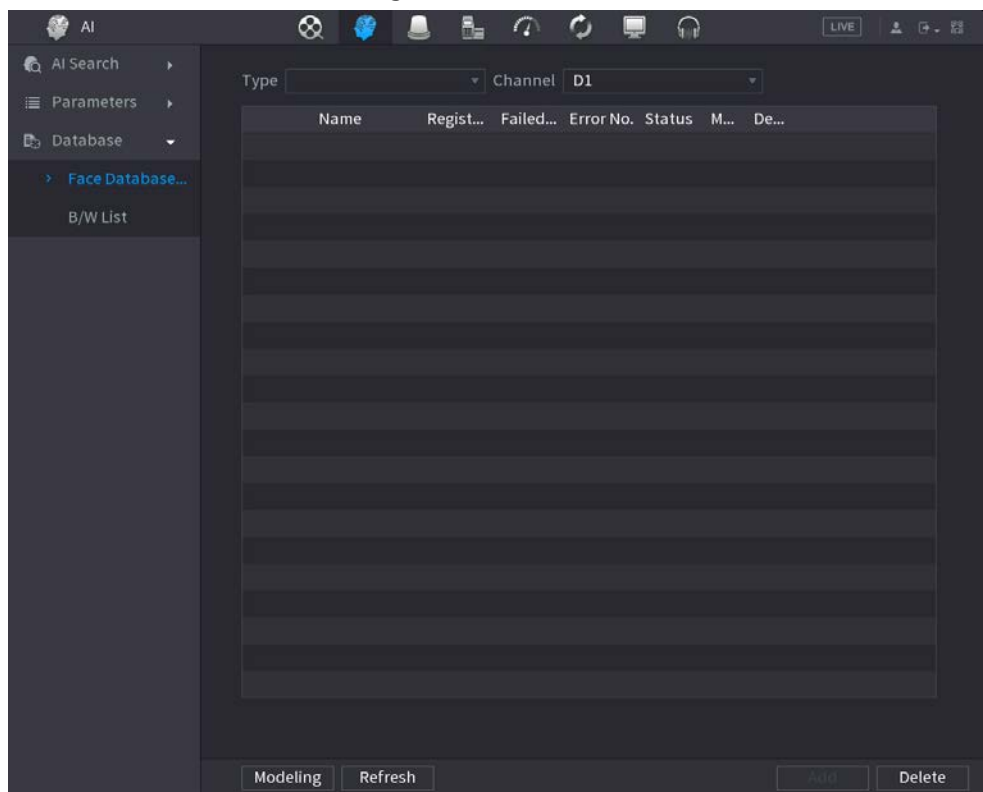

**Paso2** Seleccione un canal y luego haga clic en **Agregar**.

Figura 4-166

- Paso3**    Ingrese el nombre de la base de datos de rostro humano y luego haga clic en **está bien**.  
 El sistema guarda con éxito la biblioteca de rostros.

#### 4.7.3.1.1 Adición de imágenes de caras

Puede agregar imágenes de rostros a las bibliotecas existentes una por una o por lotes, o agregar desde los rostros detectados.



Para agregar imágenes de caras una por una o por lotes, debe obtener las imágenes del dispositivo de almacenamiento USB. El tamaño de la imagen debe ser inferior a 256 K con una resolución de entre 200 × 200 y 6000 × 5000.



- Para agregar imágenes de caras una por una o por lotes, debe obtener las imágenes del dispositivo de almacenamiento USB. El tamaño de la imagen debe ser inferior a 256 K con una resolución entre 200 × 200 y 6000 × 5000.
- La resolución de imagen para la serie NVR2-I debe ser menor o igual a 1920 × 1080.

#### 4.7.3.1.2 Adición de la imagen de una cara

### Información de contexto

Puede agregar una imagen de rostro a la base de datos. Es para el escenario en el que la cantidad de imagen de rostro humano registrada es pequeña.

#### Procedimiento

- Paso1**    Seleccione **MainMenu > AI > Base de datos > Configuración de base de datos de caras**  
 La **Configuración de la base de datos de caras** se muestra la
- Paso2**    interfaz. Haga clic en la biblioteca que desea configurar. La **Detalles** se muestra la interfaz. Vea la Figura 4-167.

Figura 4-167

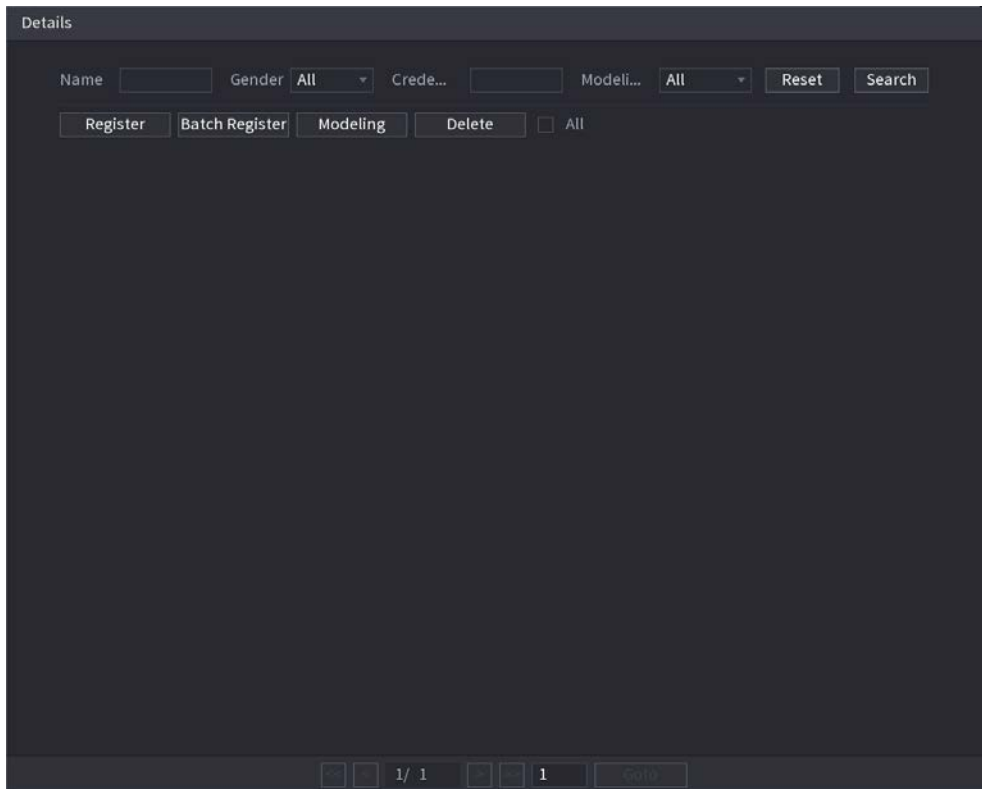

**Paso3**

Hacer clic **Registrarse**.

La **Registrarse** se muestra la interfaz. Vea la Figura 4-168.

Figura 4-168

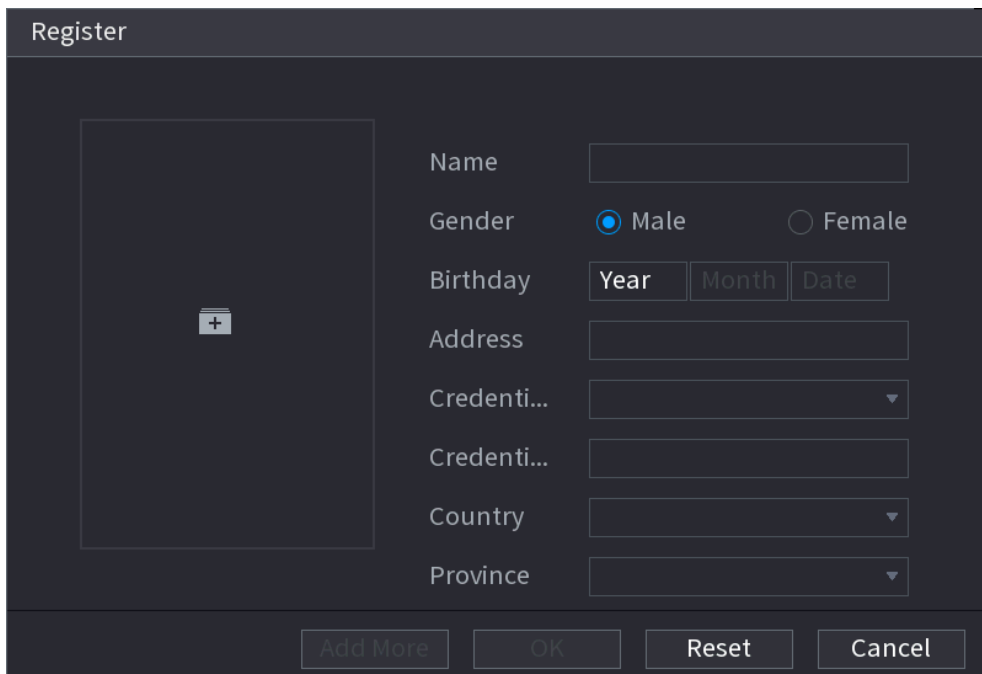

**Paso4**

Hacer clic  para agregar una imagen de la cara.

Se muestra la interfaz de exploración. Vea la Figura 4-169.

Figura 4-169

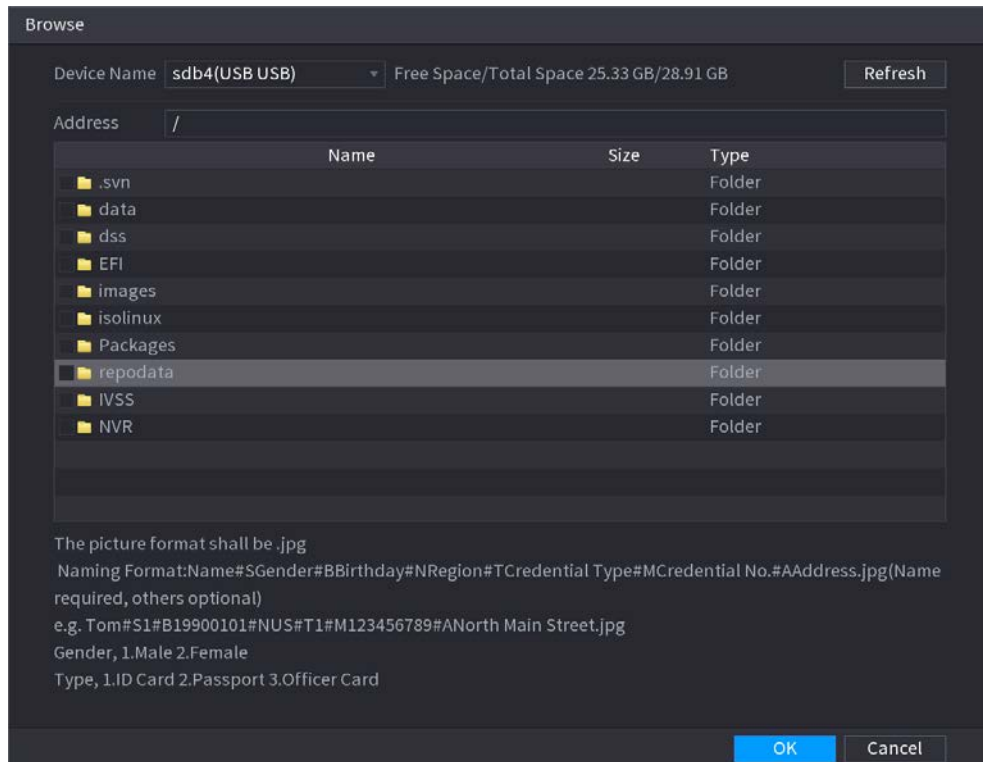

**Paso5** Seleccione una imagen de rostro e ingrese la información de registro. Vea la Figura 4-170.

Figura 4-170

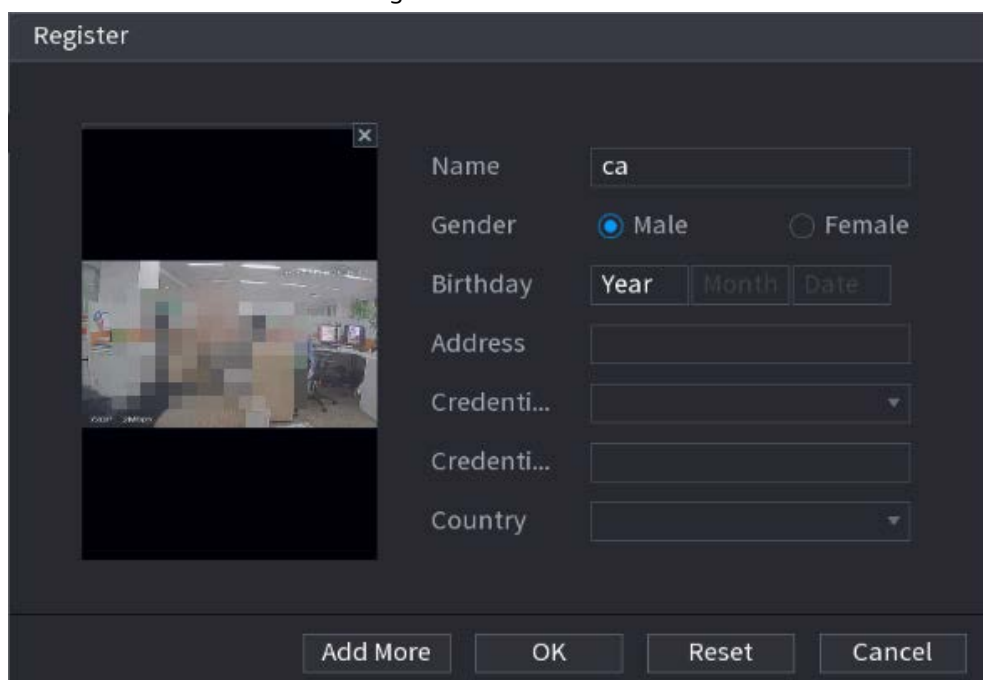

**Paso6** Hacer clic **está bien**.

El sistema indica que el registro se ha realizado correctamente.

**Paso7** Sobre el **Detalles** interfaz, haga clic en **Buscar**.

El modelado de indicaciones del sistema se ha realizado correctamente. Vea la Figura 4-171.



Si el sistema muestra el mensaje que indica que el modelado está en proceso, espere un momento y luego haga clic en Buscar nuevamente. Si falla el modelado, la imagen de la cara registrada no se puede utilizar para el reconocimiento facial.

Figura 4-171

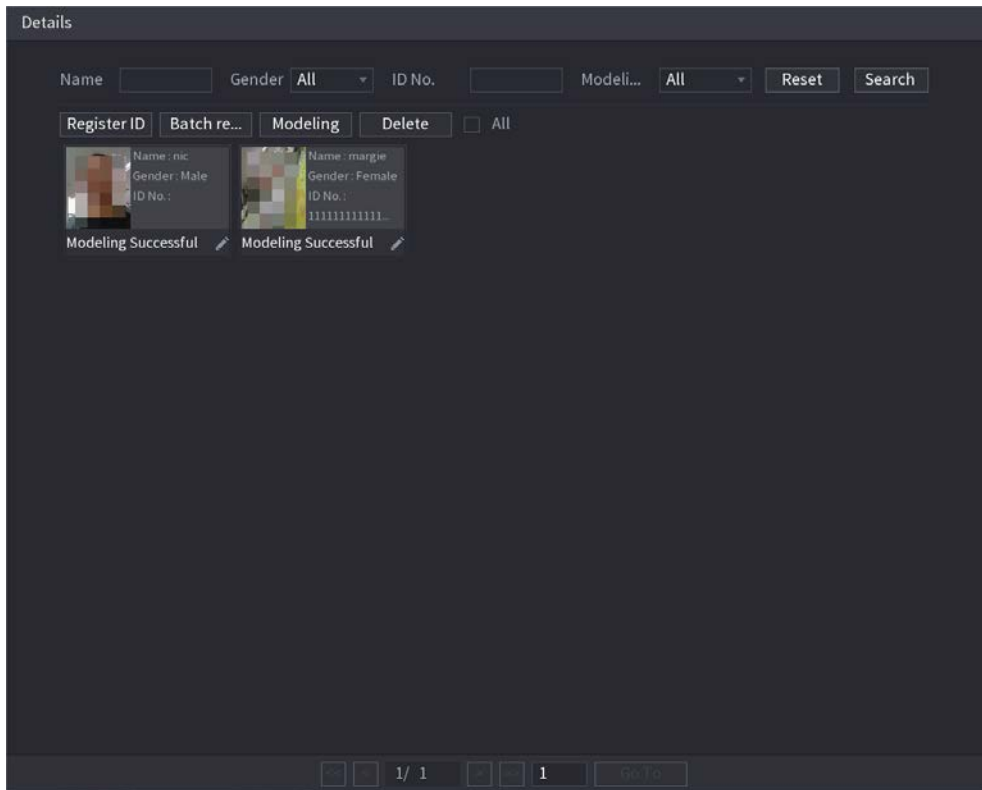

#### 4.7.3.1.3 Adición de imágenes de caras en lotes

### Información de contexto

El sistema admite la adición por lotes si desea importar varias imágenes de rostros humanos al mismo tiempo.

### Procedimiento

**Paso1** Dé un nombre a la imagen de la cara consultando la siguiente tabla. Consulte la Tabla 4-55.

Tabla 4-55

Formato de nomenclatura	Descripción
Nombre	Ingrese el nombre.
Género	Ingrese 1 o 2. 1 representa hombre y 2 representa mujer.
Cumpleaños	Ingrese números en el formato aaaa-mm-dd.
País	Ingrese la abreviatura del país. Por ejemplo, CN para China.
tipo de identificación	1 representa tarjeta de identificación; 2 representa pasaporte; 3 representa la contraseña del oficial. Ingrese el
No. de identificación	número de identificación.
Habla a	Ingrese la dirección.

**Paso2** Seleccione **MainMenu > AI > Base de datos > Configuración de base de datos de caras**.

La **Configuración de la base de datos de caras** se muestra la interfaz.

**Paso3** Hacer clic  de la biblioteca que desea configurar.  
La **Detalles** se muestra la interfaz. Vea la Figura 4-167. Sobre el

**Paso4** **Detalles** interfaz, haga clic en **Registro de lotes**.  
Se muestra la interfaz de registro de lotes. Vea la Figura 4-172.

Figura 4-172

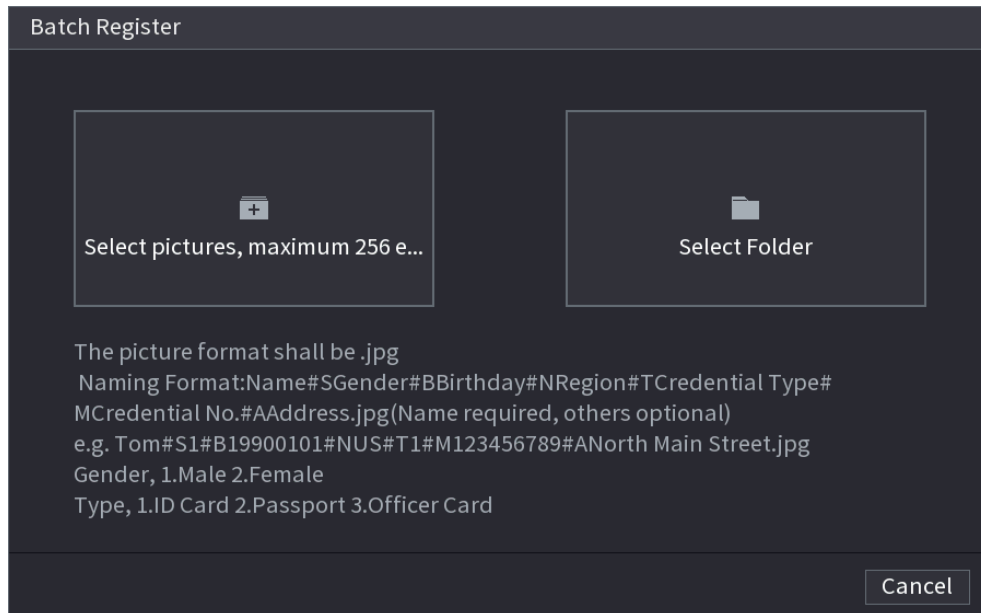

**Paso5** Hacer clic **Seleccione imágenes, máximo 256 cada vez** o **Seleccionar una carpeta** para importar imágenes de caras.

**Paso6** Hacer clic **OK** para completar el registro de lotes.

#### 4.7.3.2 Exportación / importación de base de datos de rostros

Puede exportar e importar la base de datos de rostros local.

##### 4.7.3.2.1 Exportación de la base de datos de rostros

###### Procedimiento

**Paso1** Seleccione **MainMenu> AI> Base de datos> Configuración de base de datos de caras**.

**Paso2** Seleccione una o varias bases de datos de rostros y luego haga clic en **Exportar**.

**Paso3** Establecer dirección y contraseña.





- Se requiere contraseña; de lo contrario, la base de datos importada no se puede guardar.
- La dirección cambia a /NVR/Facelib/ automáticamente si este directorio no se cambia.

Figura 4-173 Exportar

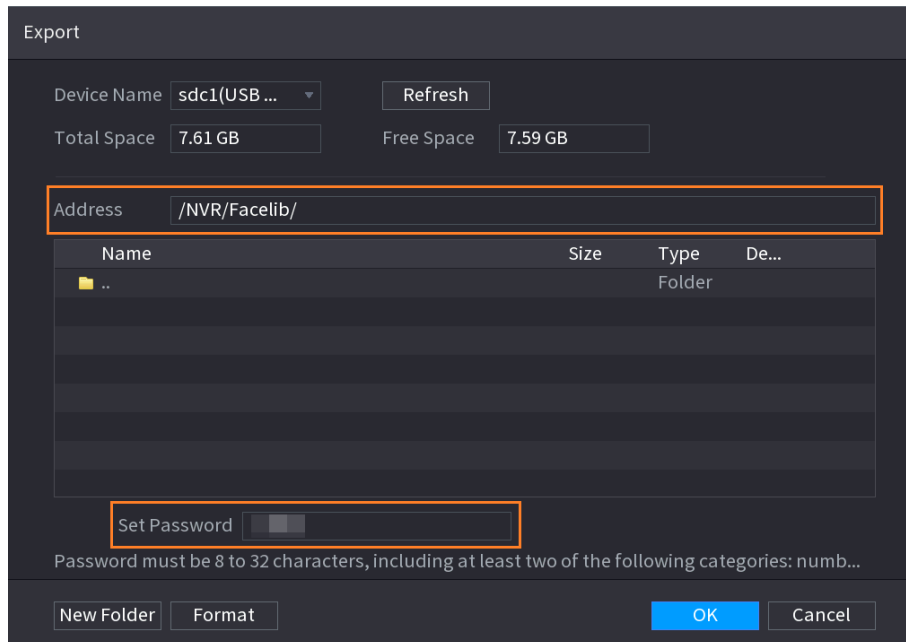

**Paso4** Hacer clic **OK** para comenzar a exportar la base de datos de rostros, y puede ver el progreso en la interfaz de exportación.

Figura 4-174 Progreso de la exportación

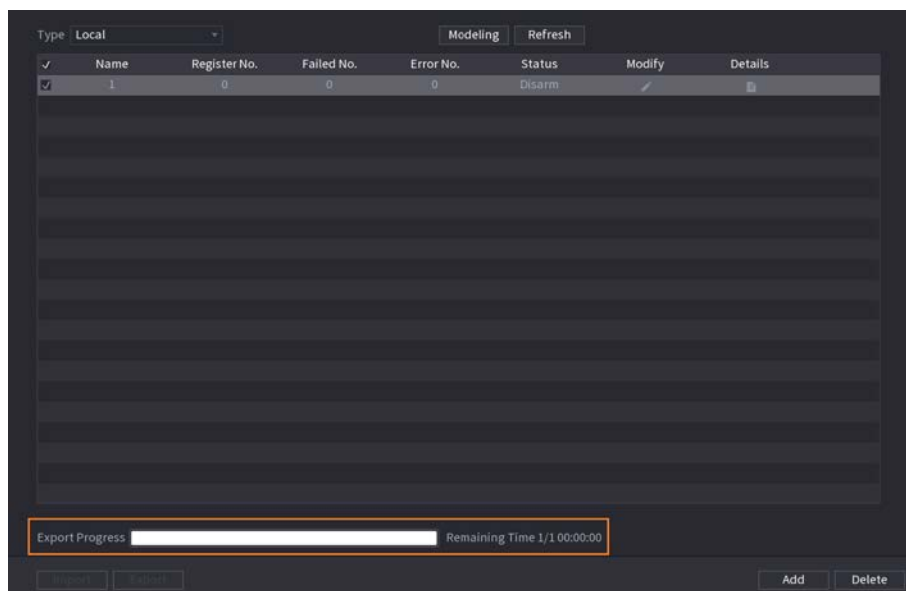

#### 4.7.3.2 Importación de la base de datos de rostros

##### Procedimiento

- Paso1** Seleccione **MainMenu> AI> Base de datos> Configuración de base de datos de caras**
- Paso2** Hacer clic **Importar**.
- Paso3** Establecer dirección y contraseña.



- Se requiere contraseña y debe ser la misma que la contraseña para exportar; de lo contrario, la base de datos importada no se puede guardar.
- La dirección cambia a / NVR / Facelib / automáticamente si este directorio no se cambia.

**Paso4** Hacer clic **OK** para comenzar a importar la base de datos de rostros y puede ver el progreso en la interfaz de importación.

#### 4.7.3.3 Lista de bloqueos / permitidos

Para administrar la administración de vehículos, puede agregar el número de placa correspondiente en la lista de bloqueo o lista de permitidos. El sistema puede comparar la información de la placa detectada con la placa en la lista de bloqueo / lista de permitidos y luego activar el enlace de alarma correspondiente.

Después de habilitar el bloque / lista de permitidos, en la interfaz de vista previa, la placa en la lista de bloques se muestra en rojo en la lista de placas, la placa en la lista de permitidos se muestra en verde en la lista de placas. Para la placa que no está en la lista de bloques / permitidos, la placa se muestra en blanco.

##### 4.7.3.3.1 Agregar lista de bloqueos / permitidos

Procedimiento

**Paso1** Seleccione **MainMenu> AI> Base de datos> B / WList**.

La **Lista B / W** se muestra la interfaz. Vea la Figura 4-175.

Figura 4-175

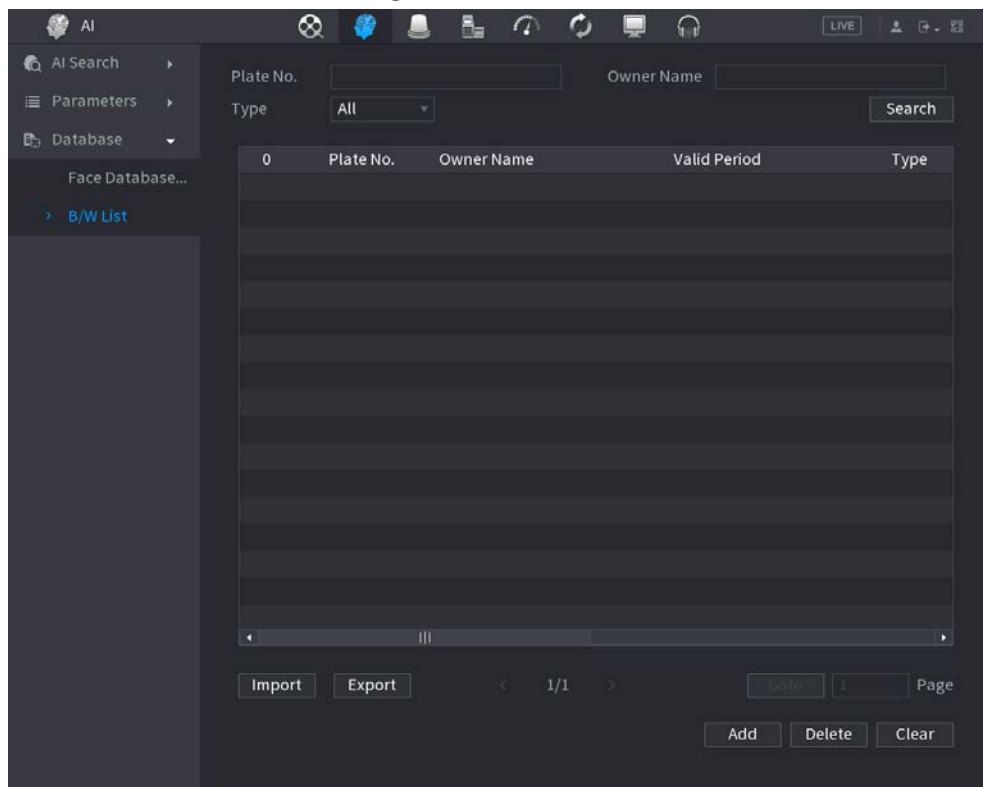

**Paso2** Configure la información de la placa, como el número de placa, el nombre del propietario del automóvil y luego seleccione **Lista de bloqueos** o **Lista de permitidos**.

**Paso3** Hacer clic **Agregar**.

#### 4.7.3.3.2 Eliminación de lista

Establecer tipo como **Lista de permitidos**, **Lista de bloqueo**, o **Todas**, y luego haga clic en **Buscar**. El sistema muestra información de lista de bloqueos / permitidos. Vea la Figura 4-176.

- En la lista de resultados de la búsqueda, marque la casilla antes del número de placa y luego haga clic en **Borrar**, o haga clic en el número de placa correspondiente, puede eliminar la información de la placa en el bloque / lista de permitidos.
- Hacer clic **Claro** para eliminar toda la información de la placa en la lista de bloqueos / permitidos.

Figura 4-176

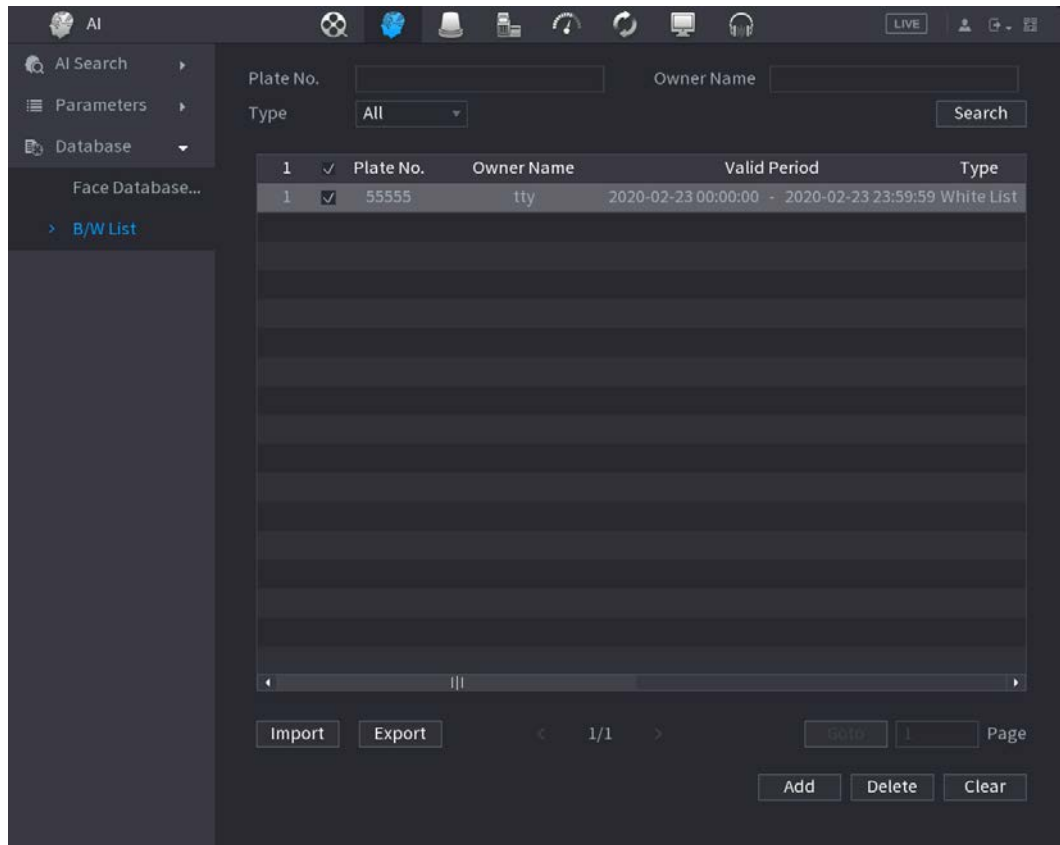

#### 4.7.3.3.3 Importar / Exportar bloque / lista de permitidos

El sistema admite exportar lista de bloqueos / permitidos al dispositivo USB o importar bloqueos / listas de permitidos desde el dispositivo USB. El sistema admite archivos .csv o .xlsx. El formato de archivo de exportación es .csv.

- Importar bloque / lista de permitidos: haga clic en **Importar** y luego seleccione el archivo correspondiente, haga clic en **Navegar** para importar el archivo.
- Exportar bloque / lista de permitidos: haga clic en **Exportar** y luego seleccione la ruta de almacenamiento del archivo y luego haga clic en **Ahorrar**.

## 4.8 Administrador de eventos

### 4.8.1 Información de alarma

#### Información de contexto

Puede buscar, ver y hacer una copia de seguridad de la información de la alarma.

#### Procedimiento

**Paso1** Seleccione **Menú principal> ALARMA> Información de alarma**.

La **Información de alarma** se muestra la interfaz. Vea la Figura 4-177.

Figura 4-177

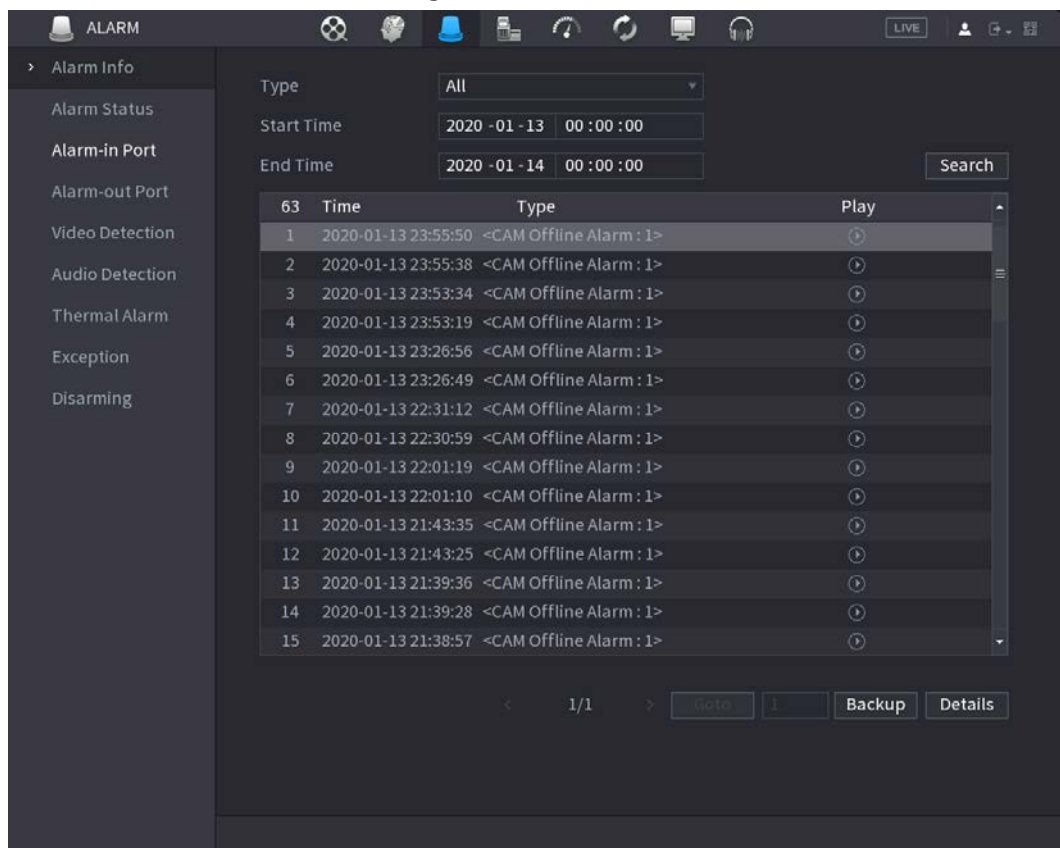

**Paso2** En el **Tipo** lista, seleccione el tipo de evento; En el **Hora de inicio** caja y **Hora de finalización** cuadro, ingrese la hora específica.

**Paso3** Hacer clic **Buscar**.

Se muestran los resultados de la búsqueda. Hacer clic **Respaldo** para hacer una copia de seguridad de los resultados de la

**Paso4** búsqueda en el dispositivo de almacenamiento externo.



- Seleccione un registro de eventos de alarma y luego haga clic en Copia de seguridad para realizar una copia de seguridad en el dispositivo USB periférico.
- Seleccione un registro de eventos de alarma, haga clic para reproducir el video grabado del evento de alarma. Doble-haga clic en un registro o haga clic en Detalles para ver la información detallada del evento.

## 4.8.2 AlarmStatus

Puede ver el evento de alarma del NVR y el evento de alarma del canal remoto. Seleccione **MainMenu > ALARM > AlarmStatus**, la **AlarmStatus** se muestra la interfaz. Ver Figura 4-178.

Figura 4-178

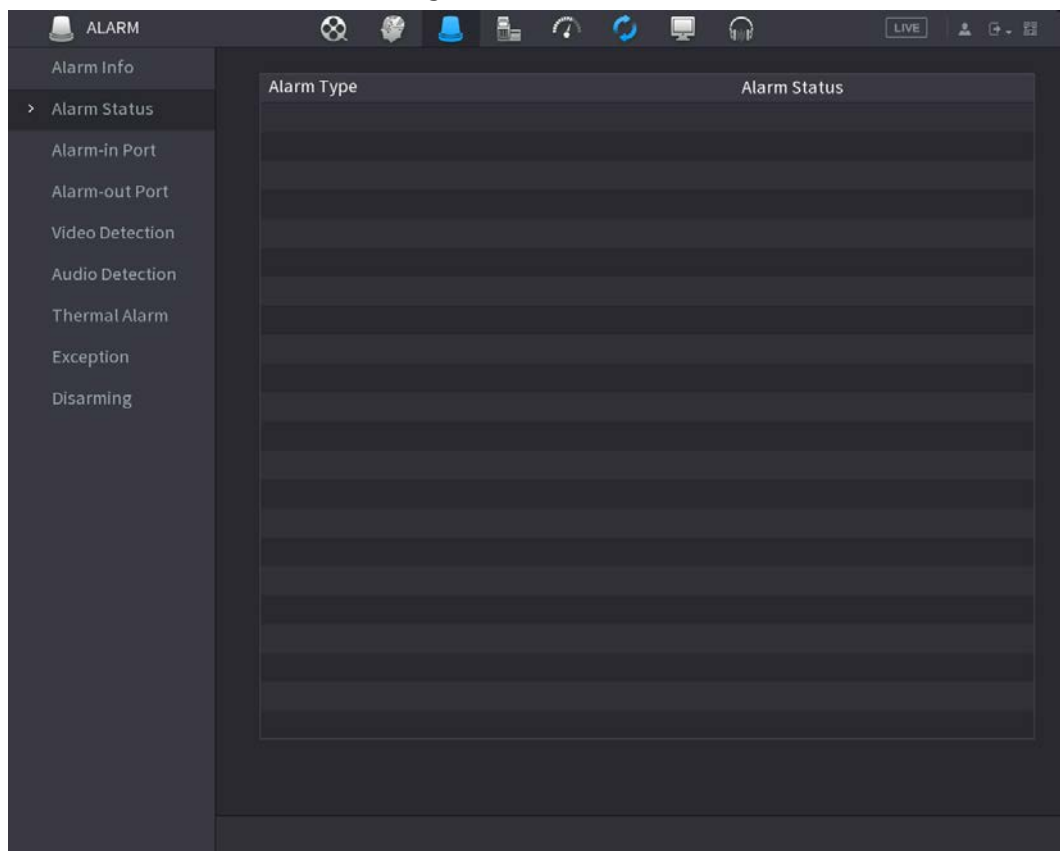

## 4.8.3 Entrada de alarma

### Procedimiento

**Paso1** Seleccione **Menú principal > ALARMA > Puerto de entrada de alarma**.

La **Puerto de entrada de alarma** se muestra la interfaz. Vea la Figura 4-179.

**Paso2** Hay cuatro tipos de alarmas.

- Alarma local: después de conectar el dispositivo de alarma al puerto de entrada de alarma del NVR, el sistema puede activar las operaciones de alarma correspondientes cuando hay una señal de alarma desde el puerto de entrada de alarma al NVR.
- Alarma de red: el NVR activa las operaciones de alarma correspondientes cuando recibe la señal de alarma a través de la transmisión de la red.

- Alarma externa de IPC: cuando el dispositivo periférico conectado a la cámara de red ha activado una alarma, puede cargar la señal de alarma al NVR a través de la transmisión de red. El sistema puede activar las correspondientes operaciones de alarma.
- Alarma fuera de línea de IPC: cuando la conexión de red entre el NVR y la cámara de red está apagada, el sistema puede activar las operaciones de alarma correspondientes.







Figura 4-179

**Paso3** Colocar **Puerto de entrada de alarma** número de canal y luego seleccione la casilla de verificación **Habilitar** para habilitar la función.

**Paso4** Configure los parámetros. Consulte la Tabla 4-56.

Tabla 4-56

Parámetro	Descripción
Puerto de entrada de alarma	Seleccione un canal para configurar la alarma.
Permitir	Marque la casilla para habilitar la función.
AlarmName	Ingrese un nombre de alarma.
Tipo de dispositivo	NO (apertura normal) o NC (cierre normal).
Calendario	Defina un período durante el cual la alarma está activa. Para obtener más información, consulte "4.8.5.1 Detección de movimiento".
Puerto de salida de alarma	El dispositivo de alarma (como luces, sirenas, etc.) está conectado al puerto de salida de alarma. Cuando ocurre una alarma, el dispositivo NVR transmite la información de la alarma al dispositivo de alarma.
Post-alarma	Cuando finaliza la alarma, la alarma se prolonga por un período de tiempo. El rango de tiempo es de 0 segundos a 300 segundos.
Mostrar mensaje	Marque la casilla para habilitar un mensaje emergente en su PC host local.

Parámetro	Descripción
Informar de alarma	<p>Seleccione la casilla de verificación. Cuando ocurre una alarma, el dispositivo NVR carga una señal de alarma a la red (incluido el centro de alarmas).</p>  <ul style="list-style-type: none"> <li>● Esta función es solo para algunos productos de la serie.</li> <li>● Primero debe configurar el centro de alarmas. Para obtener más información, consulte "4.11.14 Central de alarmas".</li> </ul>
Enviar correo electrónico	<p>Seleccione la casilla de verificación. Cuando ocurre una alarma, el dispositivo NVR envía un correo electrónico al buzón configurado para notificar al usuario.</p>  <p>Primero debe configurar el correo electrónico. Para obtener más información, consulte "4.11.11 Correo electrónico".</p>
Canal de grabación	<p>Seleccione la casilla de verificación y seleccione el canal de grabación necesario (admite múltiples opciones). Cuando ocurre una alarma, el dispositivo NVR activa el canal para grabar.</p>  <p>Primero debe habilitar la grabación inteligente y la grabación automática. Para obtener más detalles, consulte "4.1.4.6 Programación".</p>
Enlace PTZ	<p>Seleccione la casilla de verificación y haga clic en <b>Configuración</b> para seleccionar el canal y la acción PTZ. Cuando ocurre una alarma, el dispositivo NVR asocia el canal para realizar la acción PTZ correspondiente. Por ejemplo, active PTZ en el canal uno para cambiar al punto predeterminado X.</p>  <ul style="list-style-type: none"> <li>● La alarma Tripwire solo admite la activación del punto preestablecido PTZ.</li> <li>● Primero debe configurar las acciones PTZ correspondientes, consulte "4.4.4 Llamada a funciones PTZ".</li> </ul>
Publicar registro	<p>Al final de la alarma, la grabación se extiende por un período de tiempo. El intervalo de tiempo es de 10 segundos a 300 segundos.</p>
Excursión	<p>Seleccione la casilla de verificación y seleccione el canal para el recorrido. Cuando ocurre una alarma, la interfaz local del dispositivo NVR muestra la pantalla del canal seleccionado.</p>  <ul style="list-style-type: none"> <li>● Primero debe configurar el intervalo de tiempo y el modo para el recorrido, consulte "4.16.2 Recorrido".</li> <li>● Una vez finalizado el recorrido, la interfaz de vista previa se restaura al modo de división de pantalla antes del recorrido.</li> </ul>
Almacenamiento de imágenes	<p>Selecciona el <b>Almacenamiento de imágenes</b> casilla de verificación para tomar una instantánea del canal seleccionado.</p>  <p>Para utilizar esta función, seleccione <b>Menú principal&gt; Cámara&gt; Codificar&gt; Instantánea</b>, y luego seleccione <b>Evento (disparador)</b> en <b>Tipo</b> lista.</p>
Tronco	<p>Seleccione la casilla de verificación, el dispositivo NVR registra la información de la alarma en el registro cuando ocurre una alarma.</p>

Parámetro	Descripción
Tono de alarma	Marque la casilla y luego seleccione el archivo de audio correspondiente de la lista desplegable. El sistema reproduce el archivo de audio cuando ocurre la alarma.  Consulte "4.17.1 Administración de archivos" para agregar primero un archivo de audio.
Zumbador	Seleccione la casilla de verificación para activar el zumbador cuando se produce una alarma.

**Paso5** Hacer clic **Solicitar**.

## 4.8.4 Control de alarmas

### Información de contexto

Puede configurar la salida de alarma adecuada (Auto / manual / apagado). Conecte el dispositivo de alarma al puerto de salida de alarma del sistema y configure el modo como automático, el sistema puede activar las operaciones correspondientes cuando ocurre una alarma.

- Automático: una vez que ocurre un evento de alarma, el sistema puede generar una alarma.
- Manual: el dispositivo de alarma siempre está en modo de alarma.
- Apagado: Desactiva la función de salida de alarma.

### Procedimiento

**Paso1** Seleccione **Menú principal > ALARMA > Puerto de salida de alarma**.

La **Puerto de salida de alarma** se muestra la interfaz. Vea la Figura 4-180.

Figura 4-180

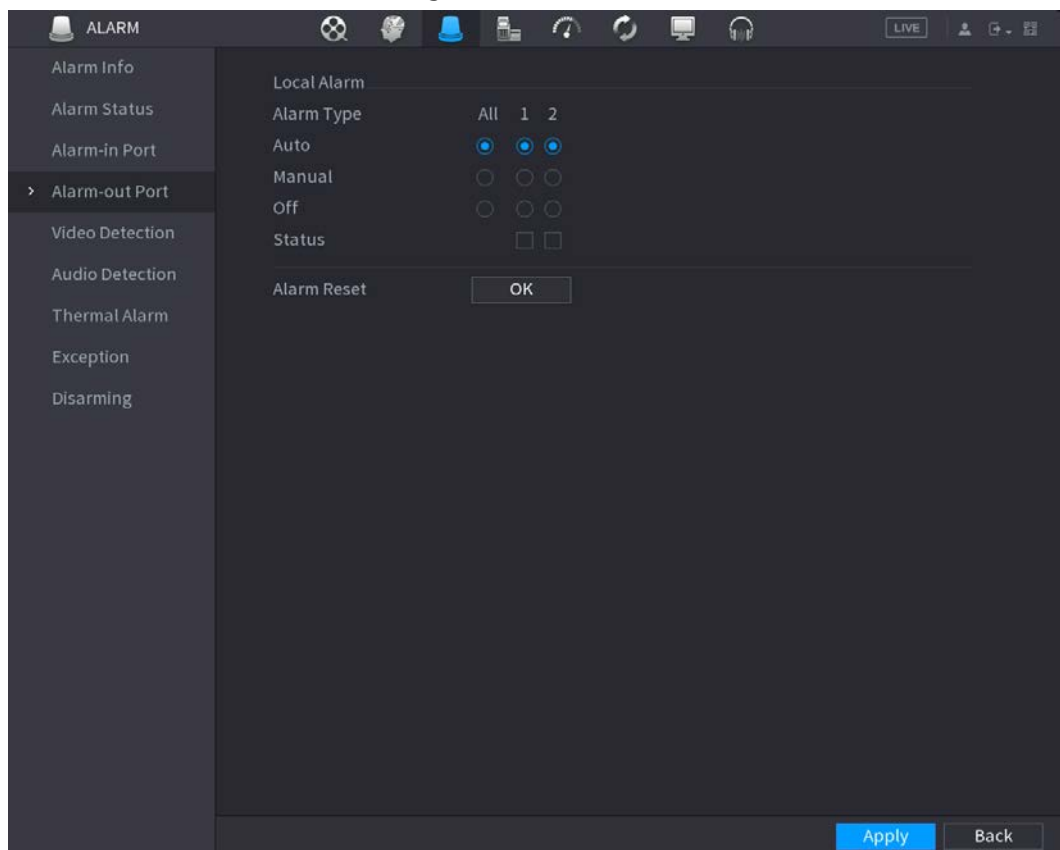

**Paso2** Seleccione el modo de alarma del canal de salida de alarma.



- Hacer clic **OK** En 1 **Resetear alarma** área, puede borrar todos los estados de salida de alarma.
- Ver el estado de la salida de alarma en el **Estado** columna.

Paso3 Hacer clic **Solicitar**.

## 4.8.5 Detección de video

La detección de video adopta la imagen de computadora y la tecnología de proceso de gráficos. Puede analizar el video y comprobar si hay cambios considerables o no. Una vez que el video ha cambiado considerablemente (por ejemplo, hay un objeto en movimiento, el video está distorsionado), el sistema puede activar las operaciones de activación de alarma correspondientes.

Seleccione **Menú principal> ALARMA> Detección de video> Detección de movimiento**, puede ver la interfaz de detección de movimiento. Hay cinco tipos de detección: detección de movimiento, pérdida de video, manipulación, cambio de escena y alarma PIR.

### 4.8.5.1 Detección de movimiento

#### Información de contexto

Cuando el objeto en movimiento aparece y se mueve lo suficientemente rápido para alcanzar el valor de sensibilidad preestablecido, el sistema activa la alarma.

#### Procedimiento

Paso1 Seleccione **Menú principal> ALARMA> Detección de video> Detección de movimiento**.  
La **Detección de movimiento** se muestra la interfaz. Vea la Figura 4-181.



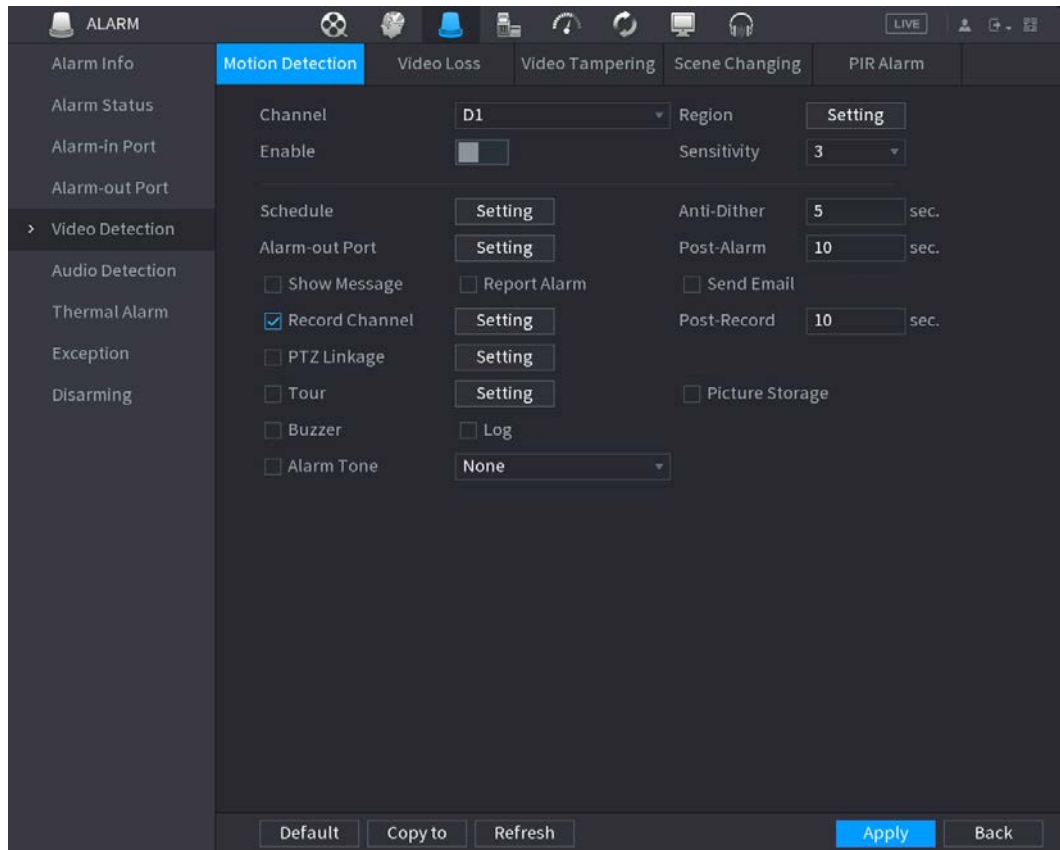

Figura 4-181





**Paso2** Configure los ajustes de los parámetros de detección de movimiento. Consulte la Tabla 4-57.

Tabla 4-57

Parámetro	Descripción
Canal	En la lista de canales, seleccione un canal para configurar la detección de movimiento. Haga clic
Región	en Configuración para definir la región de detección de movimiento.
Permitir	Habilite o deshabilite la función de detección de movimiento. Marque la casilla para <input checked="" type="checkbox"/> a habilitar la función.
Sensibilidad	Cuanto mayor sea el valor, más fácil será activar una alarma. Pero al mismo tiempo, puede ocurrir la falsa alarma. Se recomienda el valor predeterminado.
Calendario	Defina un período durante el cual la detección de movimiento está activa.
Anti-Dither	Indica el tiempo transcurrido desde el final de la detección de movimiento hasta el final de la acción de vinculación de alarma. El rango es de 0 a 600 segundos.
Puerto de salida de alarma	El dispositivo de alarma (como luces, sirenas, etc.) está conectado al puerto de salida de alarma. Cuando ocurre una alarma, el dispositivo NVR transmite la información de la alarma al dispositivo de alarma.
Post-alarma	Cuando finaliza la alarma, la alarma se prolonga por un período de tiempo. El rango de tiempo es de 0 segundos a 300 segundos.
Mostrar mensaje	Marque la casilla para habilitar un mensaje emergente en su PC host local.

Parámetro	Descripción
Informar de alarma	<p>Seleccione la casilla de verificación. Cuando ocurre una alarma, el dispositivo NVR carga una señal de alarma a la red (incluido el centro de alarmas).</p>  <ul style="list-style-type: none"> <li>● Esta función es solo para algunos productos de la serie.</li> <li>● Primero debe configurar el centro de alarmas. Para obtener más información, consulte "4.11.14 Central de alarmas".</li> </ul>
Enviar correo electrónico	<p>Seleccione la casilla de verificación. Cuando ocurre una alarma, el dispositivo NVR envía un correo electrónico al buzón configurado para notificar al usuario.</p>  <p>Primero debe configurar el correo electrónico. Para obtener más información, consulte "4.11.11 Correo electrónico".</p>
Canal de grabación	<p>Seleccione la casilla de verificación y seleccione el canal de grabación necesario (admite múltiples opciones). Cuando ocurre una alarma, el dispositivo NVR activa el canal para grabar.</p>  <p>Primero debe habilitar la grabación inteligente y la grabación automática. Para obtener más detalles, consulte "4.1.4.6 Programación".</p>
Post-registro	<p>Al final de la alarma, la grabación se extiende por un período de tiempo. El intervalo de tiempo es de 10 segundos a 300 segundos.</p>
Enlace PTZ	<p>Seleccione la casilla de verificación y haga clic en Configuración para seleccionar el canal y la acción PTZ. Cuando ocurre una alarma, el dispositivo NVR asocia el canal para realizar la acción PTZ correspondiente. Por ejemplo, active PTZ en el canal uno para cambiar al punto predeterminado X.</p>  <ul style="list-style-type: none"> <li>● La alarma Tripwire solo admite la activación del punto preestablecido PTZ.</li> <li>● Primero debe configurar las acciones PTZ correspondientes, consulte "4.4.4 Llamada a funciones PTZ".</li> </ul>
Excursión	<p>Seleccione la casilla de verificación y seleccione el canal para el recorrido. Cuando ocurre una alarma, la interfaz local del dispositivo NVR muestra la pantalla del canal seleccionado.</p>  <ul style="list-style-type: none"> <li>● Primero debe configurar el intervalo de tiempo y el modo para el recorrido, consulte "4.16.2 Recorrido".</li> <li>● Una vez finalizado el recorrido, la interfaz de vista previa se restaura al modo de división de pantalla antes del recorrido.</li> </ul>

Parámetro	Descripción
Almacenamiento de imágenes	Seleccione la casilla de verificación Instantánea para tomar una instantánea del canal seleccionado.  Para utilizar esta función, seleccione <b>Menú principal&gt; CÁMARA&gt; Codificar&gt; Instantánea</b> , Seleccione <b>Evento</b> en <b>Tipo</b> lista.
Zumbador	Seleccione la casilla de verificación para activar el zumbador cuando se produce una alarma.
Tono de alarma	Marque la casilla y luego seleccione el archivo de audio correspondiente de la lista desplegable. El sistema reproduce el archivo de audio cuando ocurre la alarma.  Consulte "4.17.1 Administración de archivos" para agregar primero un archivo de audio.

**Paso3** Hacer clic **Solicitar** para guardar la configuración.



- Hacer clic **Defecto** para restaurar la configuración predeterminada.
- Hacer clic **Copiar a**, en el **Copiar a** cuadro de diálogo, seleccione los canales adicionales en los que desea copiar la configuración de detección de movimiento y luego haga clic en **Solicitar**.
- Hacer clic **Prueba** para probar la configuración.

#### 4.8.5.1.1 Configuración de la región de detección de movimiento

##### Procedimiento

**Paso1** Junto a **Región**, hacer clic **Configuración**.

Aparece la pantalla de configuración de la región.

**Paso2** Apunta a la parte superior media de la interfaz.

Se muestra la interfaz de configuración. Vea la Figura 4-182.

Figura 4-182

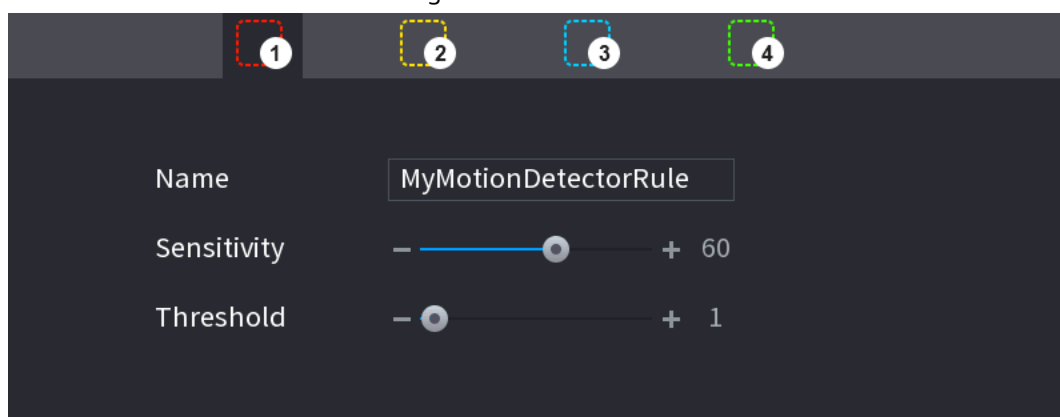

**Paso3** Configure los ajustes de las regiones. Puede configurar cuatro regiones en total.

- Seleccione una región, por ejemplo, haga clic en .
- Arrastre en la pantalla para seleccionar la región que desea detectar.
- El área seleccionada muestra el color que representa la región.
- Configure los parámetros. Consulte la Tabla 4-58.

Tabla 4-58

Parámetro	Descripción
Nombre	Ingrese un nombre para la región.
Sensibilidad	Cada región de cada canal tiene un valor de sensibilidad individual. Cuanto mayor sea el valor, más fácil será la activación de las alarmas.
Thres <sub>mantener</sub>	Ajuste el umbral de detección de movimiento. Cada región de cada canal tiene un umbral individual.



Cuando cualquiera de las cuatro regiones activa la alarma de detección de movimiento, el canal al que pertenece esta región activará la alarma de detección de movimiento.

**Paso4** Haga clic con el botón derecho en la pantalla para salir de la interfaz de configuración de la región. Sobre el

**Paso5** **Detección de movimiento** interfaz, haga clic en **Solicitar** para completar la configuración.

#### 4.8.5.1.2 Programación de configuración

### Información de contexto



El sistema solo activa la alarma en el período definido.

#### Procedimiento

**Paso1** Junto a **Calendario**, hacer clic **Configuración**.

Se muestra la interfaz de configuración. Vea la Figura 4-183.

Figura 4-183



**Paso2** Defina el período de detección de movimiento. Por defecto, está activo todo el tiempo.

● Defina el período dibujando.

◇ Definir para un día específico de la semana: en la línea de tiempo, haga clic en los bloques de media hora para seleccionar el período activo.

◇ Definir para varios días de la semana: haga clic en  antes de cada día, el icono cambia a

 En la línea de tiempo de cualquier día seleccionado, haga clic en los bloques de media hora para seleccionar el

períodos activos, todos los días con Definir para todos los días se mostrará la misma configuración.

- ◇ de la semana: haga clic en **Todas**, todas los días, haga clic en los bloques de media hora para seleccionar los períodos activos, todos los días tendrán la misma configuración.

● Defina el período editando. Tome el domingo como ejemplo.

1. Haga clic en 

La **Período** se muestra la interfaz. Vea la Figura 4-184.

Figura 4-184

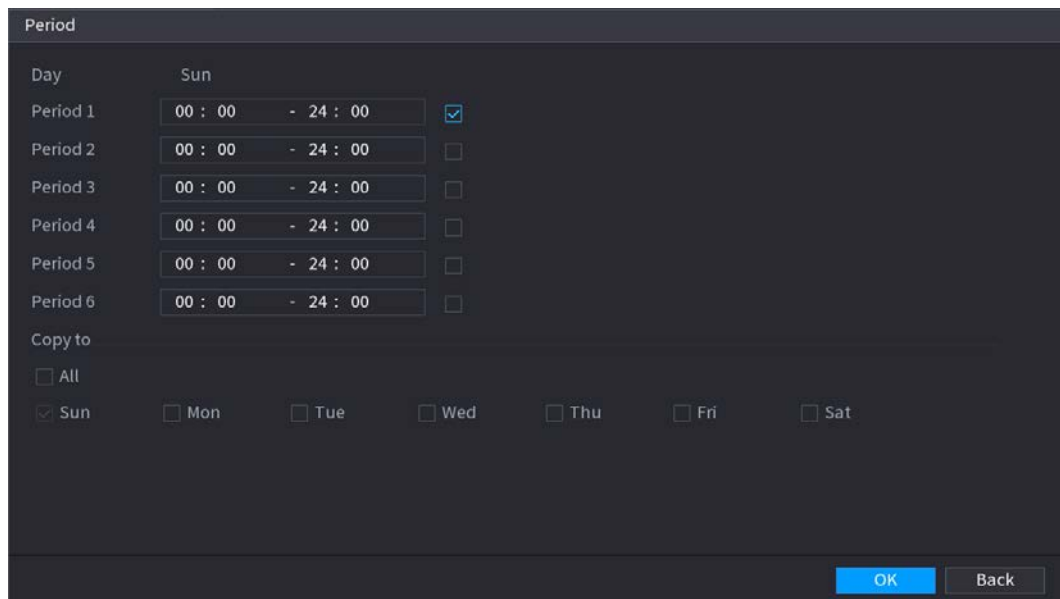

2. Ingrese el período de tiempo para el período y luego seleccione la casilla de verificación para habilitar la configuración.

- ◇ Hay seis períodos que puede establecer para cada día. Debajo **Copiar a**, Seleccione **Todas** para aplicar la configuración a todos los días de la semana, o seleccione los días específicos a los que desea aplicar la configuración.

3. Haga clic en **OK** para guardar la configuración.

**Paso3** Sobre el **Detección de movimiento** interfaz, haga clic en **Solicitar** para completar la configuración.

## 4.8.5.2 Manipulación de video

### Información de contexto

Cuando la lente de la cámara está cubierta o el video se muestra en un solo color debido al estado de la luz solar, el monitoreo no puede continuar normalmente. Para evitar tales situaciones, puede configurar los ajustes de la alarma de manipulación.

#### Procedimiento

**Paso1** Seleccione **MainMenu> ALARM> Video Detection> Video Tampering**.

La **Manipulación de video** se muestra la interfaz. Vea la Figura 4-185.

Figura 4-185

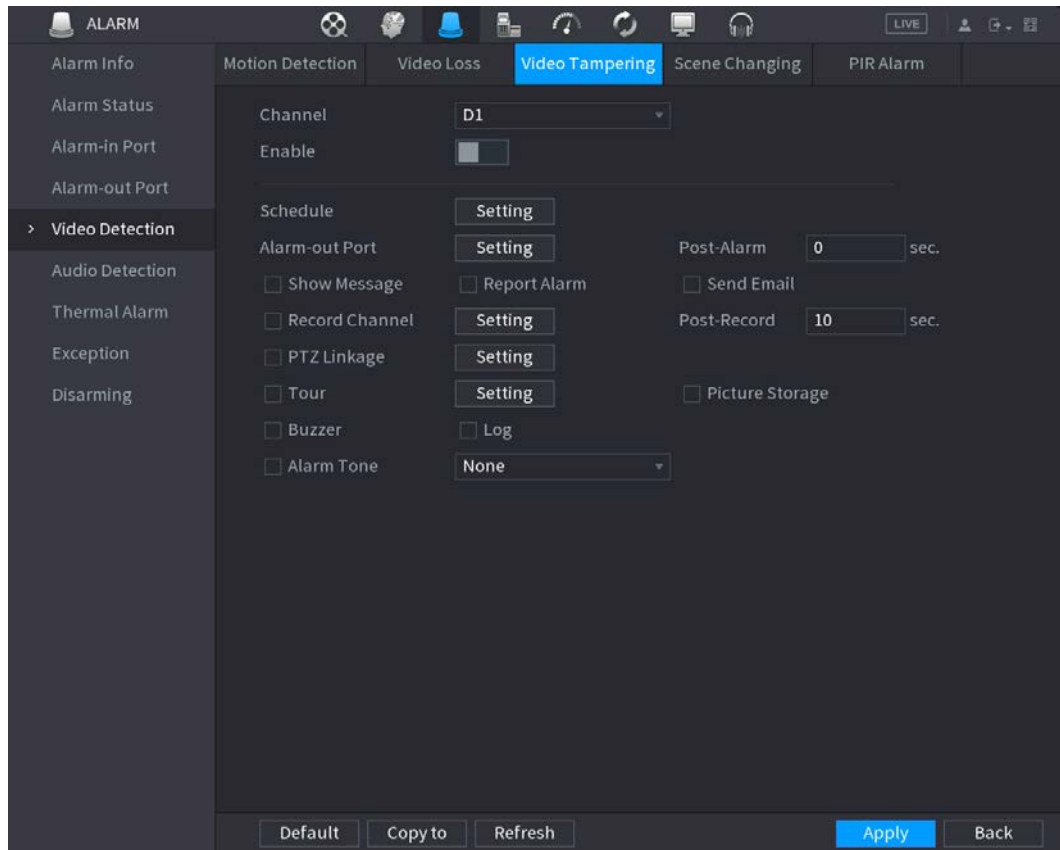

**Paso2** Para configurar los parámetros de detección de manipulación, consulte "4.8.5.1 Detección de movimiento".



La función de manipulación no tiene elementos de región y sensibilidad. Hacer clic

**Paso3** **Solicitar** para completar la configuración.



- Hacer clic **Defecto** para restaurar la configuración predeterminada.

- Hacer clic **Copiar a**, en el **Copiar a** cuadro de diálogo, seleccione los canales adicionales en los que desea copiar la configuración de detección de movimiento y luego haga clic en **Solicitar**.

### 4.8.5.3 Pérdida de video

#### Información de contexto

Cuando ocurre la pérdida de video, el sistema activa la alarma.

#### Procedimiento

**Paso1** Seleccione **MainMenu> ALARM> Video Detection> Video Loss**.

La **Vídeo perdido** se muestra la interfaz. Vea la Figura 4-186.

Figura 4-186

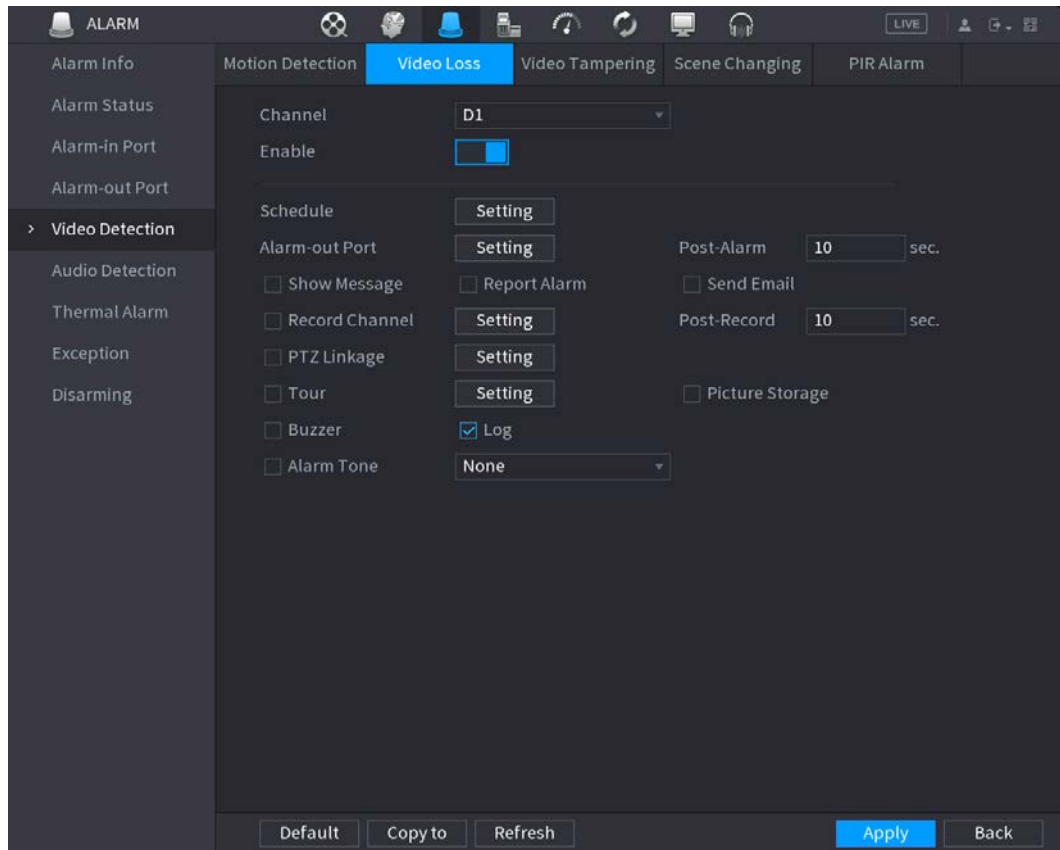

**Paso2** Para configurar los parámetros de detección de pérdida de vídeo, consulte "4.8.5.1 Detección de movimiento".

La función de pérdida de vídeo no tiene elementos de región y sensibilidad. Hacer clic

**Paso3** **Solicitar** para completar la configuración.



- Hacer clic **Defecto** para restaurar la configuración predeterminada.
- Hacer clic **Copiar a**, en el **Copiar a** cuadro de diálogo, seleccione los canales adicionales en los que desea copiar la configuración de detección de movimiento y luego haga clic en **Solicitar**.

#### 4.8.5.4 Cambio de escena

##### Información de contexto

Cuando la escena detectada ha cambiado, el sistema puede generar una alarma.

##### Procedimiento

**Paso1** Seleccione **Menú principal**> **ALARMA**> **Detección de vídeo**> **Cambio de escena**.

La **Cambio de escena** se muestra la interfaz. Vea la Figura 4-187.



Figura 4-187

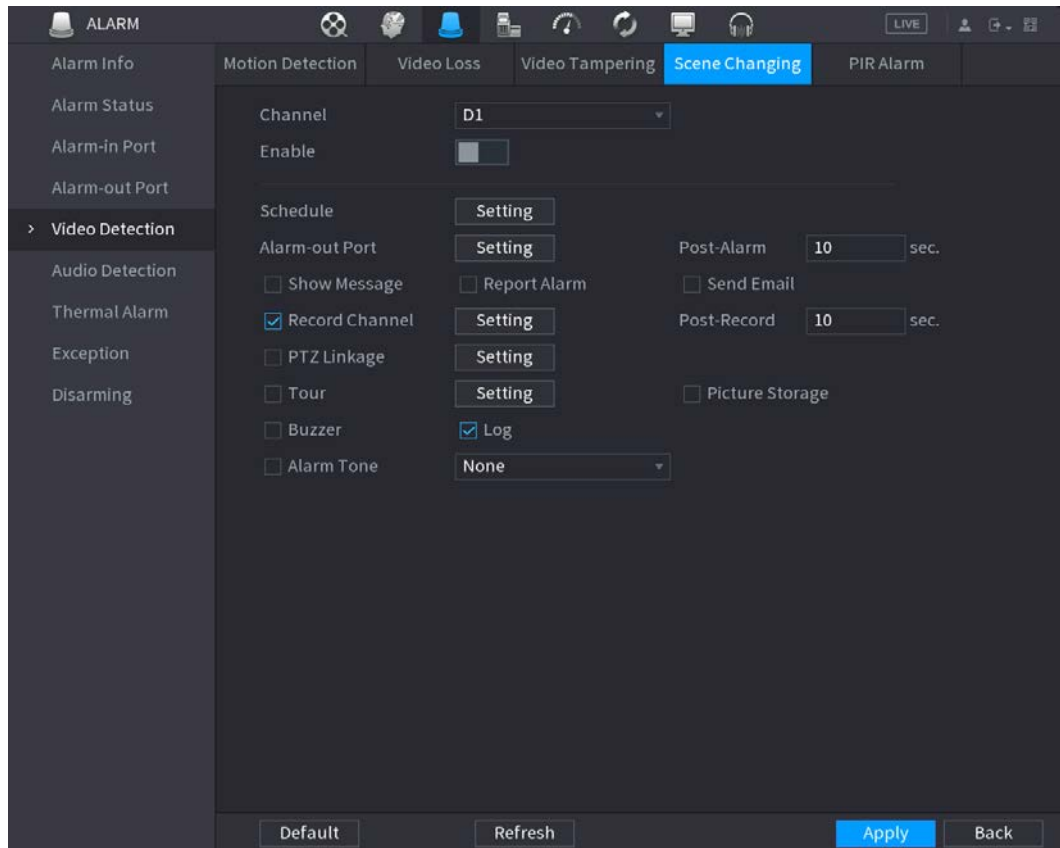

- Paso2** Para configurar los parámetros de cambio de escena, consulte "4.8.5.1 Detección de movimiento". La función de cambio de escena no tiene elementos de región y sensibilidad.
- Paso3**
- Paso4** Haga clic en Aplicar para completar la configuración.



- Hacer clic **Defecto** para restaurar la configuración predeterminada.
- Hacer clic **Copiar a**, en el **Copiar a** cuadro de diálogo, seleccione los canales adicionales en los que desea copiar la configuración de detección de movimiento y luego haga clic en **Solicitar**.

### 4.8.5.5 Alarma PIR

#### Información de contexto

Cuando la escena detectada ha cambiado, el sistema puede generar una alarma.

La función PIR ayuda a mejorar la precisión y validez de la detección de movimiento. Puede filtrar las alarmas sin sentido que son activadas por objetos como hojas que caen, moscas. El rango de detección por PIR es menor que el ángulo de campo.

La función PIR está habilitada de forma predeterminada si es compatible con las cámaras. Habilitar la función PIR hará que la detección de movimiento se habilite automáticamente para generar alarmas de detección de movimiento; si la función PIR no está habilitada, la detección de movimiento solo tiene el efecto general.

#### Procedimiento

- Paso1** Seleccione **MainMenu > ALARM > Video Detection > PIR Alarm**. Se muestra la interfaz de alarma PIR. Vea la Figura 4-188.

Figura 4-188

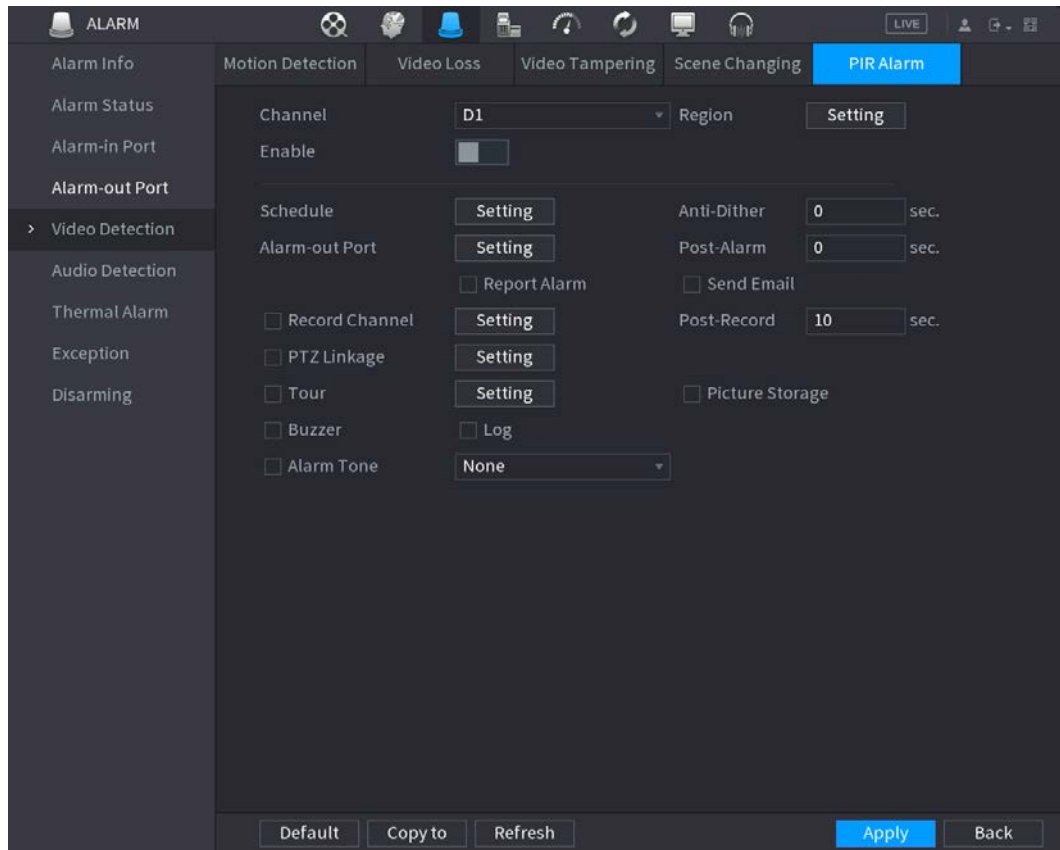

**Paso2** Para configurar los parámetros de la alarma PIR, consulte "4.8.5.1 Detección de movimiento". Hacer clic

**Paso3** **Solicitar** para completar la configuración.



- Hacer clic **Defecto** para restaurar la configuración predeterminada.
- Hacer clic **Copiar a**, en el **Copiar a** cuadro de diálogo, seleccione los canales adicionales en los que desea copiar la configuración de detección de movimiento y luego haga clic en **Solicitar**.

## 4.8.6 Detección de audio

### Información de contexto

El sistema puede generar una alarma una vez que detecta que el audio no es claro, el color del tono ha cambiado o hay cambios anormales o en el volumen del audio.





#### Procedimiento



**Paso1** Seleccione **Menú principal**> **ALARMA**> **Detección de audio**.

**Paso2** Configure los parámetros. Consulte la Tabla 4-59.

Tabla 4-59

Parámetro	Descripción
Canal	En la lista de canales, seleccione un canal para configurar.
Excepción de audio	Marque la casilla aquí, el sistema puede generar una alarma una vez que la entrada de audio sea anormal.

Parámetro	Descripción
Cambio de intensidad	Marque la casilla aquí, el sistema puede generar una alarma una vez que el volumen del audio se vuelve alto.
Período	Defina un período durante el cual la función está activa.
Sensibilidad	Cuanto mayor sea el valor, más fácil será activar una alarma. Pero al mismo tiempo, puede ocurrir la falsa alarma. Se recomienda el valor predeterminado.
Umbral	Puede establecer el umbral de cambio de intensidad. Cuanto menor sea el valor, mayor será la sensibilidad.
Período	Defina un período durante el cual la función está activa.
AlarmOut	El dispositivo de alarma (como luces, sirenas, etc.) está conectado al puerto de salida de alarma. Cuando ocurre una alarma, el dispositivo NVR transmite la información de la alarma al dispositivo de alarma.
Pestillo	Cuando finaliza la alarma, la alarma se prolonga por un período de tiempo. El rango de tiempo es de 0 segundos a 300 segundos.
Mostrar mensaje	Marque la casilla para habilitar un mensaje emergente en su PC host local.
AlarmUpload	<p>Seleccione la casilla de verificación. Cuando ocurre una alarma, el dispositivo NVR carga una señal de alarma a la red (incluido el centro de alarmas).</p>  <ul style="list-style-type: none"> <li>● Esta función es solo para algunos productos de la serie.</li> <li>● Primero debe configurar el centro de alarmas. Para obtener más información, consulte "4.11.14 Central de alarmas".</li> </ul>
Enviar correo electrónico	<p>Seleccione la casilla de verificación. Cuando ocurre una alarma, el dispositivo NVR envía un correo electrónico al buzón configurado para notificar al usuario.</p>  <p>Primero debe configurar el correo electrónico. Para obtener más información, consulte "4.11.11 Correo electrónico".</p>
Canal de grabación	<p>Seleccione la casilla de verificación y seleccione el canal de grabación necesario (admite múltiples opciones). Cuando ocurre una alarma, el dispositivo NVR activa el canal para grabar.</p>  <p>Primero debe habilitar la grabación inteligente y la grabación automática. Para obtener más información, consulte "4.1.4.6 Programación".</p>
Activación PTZ	<p>Seleccione la casilla de verificación y haga clic en Configuración para seleccionar el canal y la acción PTZ. Cuando ocurre una alarma, el dispositivo NVR asocia el canal para realizar la acción PTZ correspondiente. Por ejemplo, active PTZ en el canal uno para cambiar al punto predeterminado X.</p>  <ul style="list-style-type: none"> <li>● La alarma Tripwire solo admite la activación del punto preestablecido PTZ.</li> <li>● Primero debe configurar las acciones PTZ correspondientes, consulte "4.4.4 Llamada a funciones PTZ".</li> </ul>
Demora	Al final de la alarma, la grabación se extiende por un período de tiempo. El intervalo de tiempo es de 10 segundos a 300 segundos.

Parámetro	Descripción
Excursión	<p>Seleccione la casilla de verificación y seleccione el canal para el recorrido. Cuando ocurre una alarma, la interfaz local del dispositivo NVR muestra la pantalla del canal seleccionado.</p>  <ul style="list-style-type: none"> <li>● Primero debe configurar el intervalo de tiempo y el modo para el recorrido, consulte "4.16.2 Recorrido".</li> <li>● Una vez finalizado el recorrido, la interfaz de vista previa se restaura al modo de división de pantalla antes del recorrido.</li> </ul>
Instantánea	<p>Seleccione la casilla de verificación Instantánea para tomar una instantánea del canal seleccionado.</p>  <p>Para utilizar esta función, seleccione <b>MainMenu&gt; CÁMARA&gt; CODIFICAR&gt; Instantánea</b>, en la lista Modo, seleccione <b>Evento (disparador)</b>.</p>
Tronco	<p>Seleccione la casilla de verificación, el dispositivo NVR registra la información de la alarma en el registro cuando ocurre una alarma.</p>
Avisos de voz	<p>Marque la casilla y luego seleccione el archivo de audio correspondiente de la lista desplegable. El sistema reproduce el archivo de audio cuando ocurre la alarma.</p>  <p>Consulte "4.17.1 Administración de archivos" para agregar primero un archivo de audio.</p>
Zumbador	<p>Seleccione la casilla de verificación para activar el zumbador cuando se produce una alarma.</p>

**Paso3** Hacer clic **Solicitar** para completar la configuración.

## 4.8.7 Alarma térmica

### Información de contexto

El sistema admite dispositivos térmicos y recibe la señal de alarma de él. Puede reconocer el tipo de alarma y luego activar las acciones de alarma correspondientes.

El sistema admite alarma de incendio, temperatura (diferencia de temperatura) y alarma de frío / calor.

- Alarma de incendio: el sistema genera una alarma una vez que detecta que hay un incendio. El modo de alarma incluye zonas preestablecidas y excluidas.
- Temperatura (diferencia de temperatura): el sistema activa una alarma una vez que la diferencia de temperatura entre dos posiciones es mayor o menor que el umbral especificado.
- Alarma de frío / calor: el sistema activa una alarma una vez que la temperatura de la posición detectada es superior o inferior al umbral especificado.



- El canal conectado admitirá la función de prueba de temperatura.
- Esta función es solo para algunos productos de la serie. Solo admite la función de habilitar / deshabilitar. Vaya al dispositivo de front-end para configurar los parámetros correspondientes.

### Procedimiento

**Paso1** Seleccione **Menú principal> ALARMA> Alarma térmica**.

La **Alarma Térmica** se muestra la interfaz. Vea la Figura 4-189.

Figura 4-189

**Paso2** Seleccione un canal y tipo de alarma, habilite la función de alarma térmica. Seleccione el modo de fuego y luego







**Paso3** habilite esta función (si el tipo de alarma es **Alarma de incendios**). El sistema admite el modo preestablecido y el modo de zona excluida.

- **Preestablecido:** Seleccione un ajuste preestablecido y luego habilite la función. El sistema genera una alarma una vez que detecta que hay un incendio.
- **Global:** El sistema filtra la zona de alta temperatura especificada. El sistema genera una alarma una vez que la zona de descanso tiene fuego.

**Paso4** Establecer parámetros. Consulte la Tabla 448.

Tabla 4-60

Parámetro	Descripción
Puerto de salida de alarma	El dispositivo de alarma (como luces, sirenas, etc.) está conectado al puerto de salida de alarma. Cuando ocurre una alarma, el dispositivo NVR transmite la información de la alarma al dispositivo de alarma.
Post-alarma	Cuando finaliza la alarma, la alarma se prolonga por un período de tiempo. El rango de tiempo es de 0 segundos a 300 segundos.
Mostrar mensaje	Marque la casilla para habilitar un mensaje emergente en su PC host local.
Informar de alarma	Seleccione la casilla de verificación. Cuando ocurre una alarma, el dispositivo NVR carga una señal de alarma a la red (incluido el centro de alarmas).  <ul style="list-style-type: none"> <li>● Esta función es solo para algunos productos de la serie.</li> <li>● Primero debe configurar el centro de alarmas. Para obtener más información, consulte "4.11.14 Central de alarmas".</li> </ul>

Parámetro	Descripción
Enviar correo electrónico	<p>Seleccione la casilla de verificación. Cuando ocurre una alarma, el dispositivo NVR envía un correo electrónico al buzón configurado para notificar al usuario.</p>  <p>Primero debe configurar el correo electrónico. Para obtener más información, consulte "4.11.11 Correo electrónico".</p>
Canal de grabación	<p>Seleccione la casilla de verificación y seleccione el canal de grabación necesario (admite múltiples opciones). Cuando ocurre una alarma, el dispositivo NVR activa el canal para grabar.</p>  <p>Primero debe habilitar la grabación inteligente y la grabación automática. Para obtener más detalles, consulte "4.1.4.6 Programación".</p>
Enlace PTZ	<p>Seleccione la casilla de verificación y haga clic en Configuración para seleccionar el canal y la acción PTZ. Cuando ocurre una alarma, el dispositivo NVR asocia el canal para realizar la acción PTZ correspondiente. Por ejemplo, active PTZ en el canal uno para cambiar al punto predeterminado X.</p>  <ul style="list-style-type: none"> <li>● La alarma Tripwire solo admite la activación del punto preestablecido PTZ.</li> <li>● Primero debe configurar las acciones PTZ correspondientes, consulte "4.4.4 Llamada a funciones PTZ".</li> </ul>
Demora	<p>Al final de la alarma, la grabación se extiende por un período de tiempo. El intervalo de tiempo es de 10 segundos a 300 segundos.</p>
Excursión	<p>Seleccione la casilla de verificación y seleccione el canal para el recorrido. Cuando ocurre una alarma, la interfaz local del dispositivo NVR muestra la pantalla del canal seleccionado.</p>  <ul style="list-style-type: none"> <li>● Primero debe configurar el intervalo de tiempo y el modo para el recorrido, consulte "4.16.2 Recorrido".</li> <li>● Una vez finalizado el recorrido, la interfaz de vista previa se restaura al modo de división de pantalla antes del recorrido.</li> </ul>
Instantánea	<p>Seleccione la casilla de verificación Instantánea para tomar una instantánea del canal seleccionado.</p>  <p>Para utilizar esta función, seleccione <b>MainMenu&gt; CÁMARA&gt; CODIFICAR&gt; Instantánea</b>, en la lista Modo, seleccione <b>Evento (disparador)</b>.</p>
Tronco	<p>Seleccione la casilla de verificación, el dispositivo NVR registra la información de la alarma en el registro cuando ocurre una alarma.</p>
Tono de alarma	<p>Marque la casilla y luego seleccione el archivo de audio correspondiente de la lista desplegable. El sistema reproduce el archivo de audio cuando ocurre la alarma.</p>  <p>Consulte "4.17.1 Administración de archivos" para agregar primero un archivo de audio.</p>
Zumbador	<p>Seleccione la casilla de verificación para activar el zumbador cuando se produce una alarma.</p>

**Paso5** Hacer clic **Solicitar**.

## 4.8.8 Excepción

Procedimiento

Paso1    Seleccione **MainMenu> ALARM> Exception.**

La **Excepción** se muestra la interfaz. Ver Figura 4-190 Figura 4-190



Figura 4-191



Figura 4-192



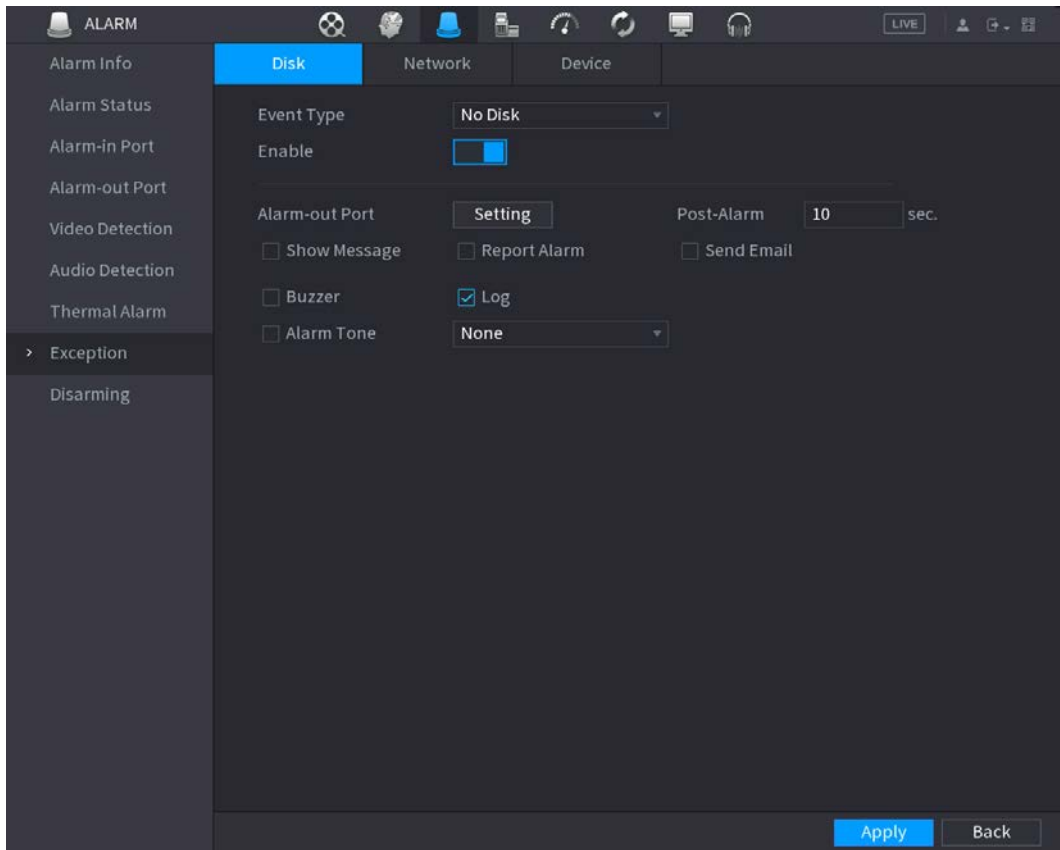



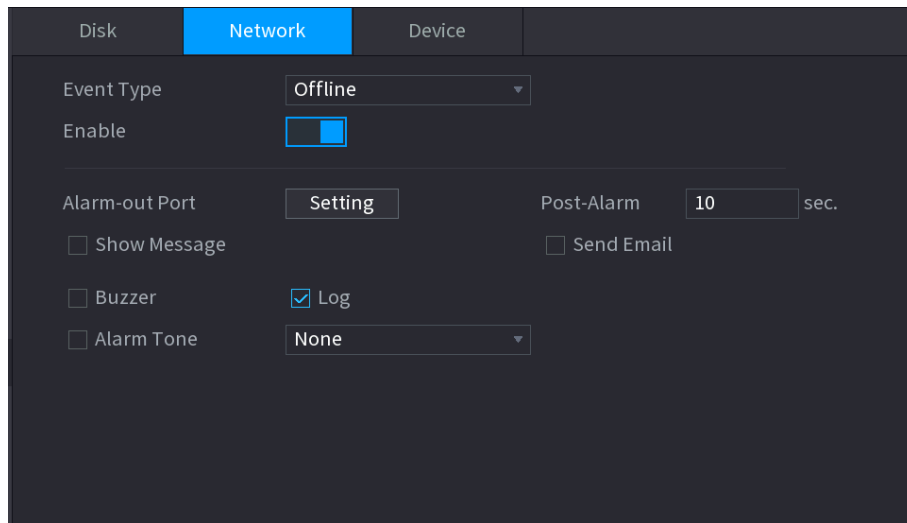

Disk	Network	Device
Event Type	Fan Speed Exception	
Enable	<input checked="" type="checkbox"/>	
Alarm-out Port	Setting	Post-Alarm 10 sec.
<input type="checkbox"/> Show Message	<input type="checkbox"/> Send Email	
<input type="checkbox"/> Buzzer	<input checked="" type="checkbox"/> Log	
<input type="checkbox"/> Alarm Tone	None	

**Paso2** Configure los parámetros. Consulte la Tabla 4-61.

Tabla 4-61

Parámetro	Descripción
Tipo de evento	<ul style="list-style-type: none"> <li>● Disco: establece el método de proceso cuando hay un evento de HDD como un error de HDD, no hay HDD, no hay espacio.</li> <li>● Red: establece el método de proceso cuando hay un evento de red como desconexión, conflicto de IP, conflicto de MAC.</li> <li>● Dispositivo: establece el método de proceso cuando hay un evento del dispositivo, como una excepción de velocidad del ventilador.</li> </ul> <p>Los productos de diferentes series admiten diferentes tipos de eventos. El producto real prevalecerá.</p>
Permitir	Marque la casilla para habilitar la función.
Menos que	<p>El sistema genera una alarma una vez que el espacio del disco duro es menor que el umbral.</p> <p>Para <b>HDD Sin espacio</b> escriba solamente.</p>
Puerto de salida de alarma	El dispositivo de alarma (como luces, sirenas, etc.) está conectado al puerto de salida de alarma. Cuando ocurre una alarma, el dispositivo NVR transmite la información de la alarma al dispositivo de alarma.
Post-alarma	Cuando finaliza la alarma, la alarma se prolonga por un período de tiempo. El rango de tiempo es de 0 segundos a 300 segundos.
Mostrar mensaje	Marque la casilla para habilitar un mensaje emergente en su PC host local.
Informar de alarma	<p>Seleccione la casilla de verificación. Cuando ocurre una alarma, el dispositivo NVR carga una señal de alarma a la red (incluido el centro de alarmas).</p> <ul style="list-style-type: none"> <li>● Esta función es solo para algunos productos de la serie.</li> <li>● Primero debe configurar el centro de alarmas. Para obtener más información, consulte "4.11.14 Central de alarmas".</li> </ul>

Parámetro	Descripción
Enviar correo electrónico	<p>Seleccione la casilla de verificación. Cuando ocurre una alarma, el dispositivo NVR envía un correo electrónico al buzón configurado para notificar al usuario.</p>  <p>Primero debe configurar el correo electrónico. Para obtener más información, consulte "4.11.11 Correo electrónico".</p>
Canal de grabación	<p>Seleccione la casilla de verificación y seleccione el canal de grabación necesario (admite múltiples opciones). Cuando ocurre una alarma, el dispositivo NVR activa el canal para grabar.</p>  <p>Primero debe habilitar la grabación inteligente y la grabación automática. Para obtener más detalles, consulte "4.1.4.6 Programación".</p>
Enlace PTZ	<p>Seleccione la casilla de verificación y haga clic en Configuración para seleccionar el canal y la acción PTZ. Cuando ocurre una alarma, el dispositivo NVR asocia el canal para realizar la acción PTZ correspondiente. Por ejemplo, active PTZ en el canal uno para cambiar al punto predeterminado X.</p>  <ul style="list-style-type: none"> <li>● La alarma Tripwire solo admite la activación del punto preestablecido PTZ.</li> <li>● Primero debe configurar las acciones PTZ correspondientes, consulte "4.4.4 Llamada a funciones PTZ".</li> </ul>
Excursión	<p>Seleccione la casilla de verificación y seleccione el canal para el recorrido. Cuando ocurre una alarma, la interfaz local del dispositivo NVR muestra la pantalla del canal seleccionado.</p>  <ul style="list-style-type: none"> <li>● Primero debe configurar el intervalo de tiempo y el modo para el recorrido, consulte "4.16.2 Recorrido".</li> <li>● Una vez finalizado el recorrido, la interfaz de vista previa se restaura al modo de división de pantalla antes del recorrido.</li> </ul>
Instantánea	<p>Seleccione la casilla de verificación Instantánea para tomar una instantánea del canal seleccionado.</p>  <p>Para utilizar esta función, seleccione <b>MainMenu&gt; CÁMARA&gt; CODIFICAR&gt; Instantánea</b>, en la lista Modo, seleccione <b>Evento (disparador)</b>.</p>
Tronco	<p>Seleccione la casilla de verificación, el dispositivo NVR registra la información de la alarma en el registro cuando ocurre una alarma.</p>
Tono de alarma	<p>Marque la casilla y luego seleccione el archivo de audio correspondiente de la lista desplegable. El sistema reproduce el archivo de audio cuando ocurre la alarma.</p>  <p>Consulte "4.17.1 Administración de archivos" para agregar primero un archivo de audio.</p>
Zumbador	<p>Seleccione la casilla de verificación para activar el zumbador cuando se produce una alarma.</p>

**Paso3**

 Hacer clic **Solicitar**.

## 4.8.9 Desarmado

Puede desarmar todas las acciones de vinculación de alarmas según sea necesario con un solo clic.

### Procedimiento

**Paso1** Seleccione **Menú principal> Alarma> Desarmado**.

**Paso2** Seleccione **En** por **Encantador** para habilitar el desarmado.

Figura 4-193 Desarmado

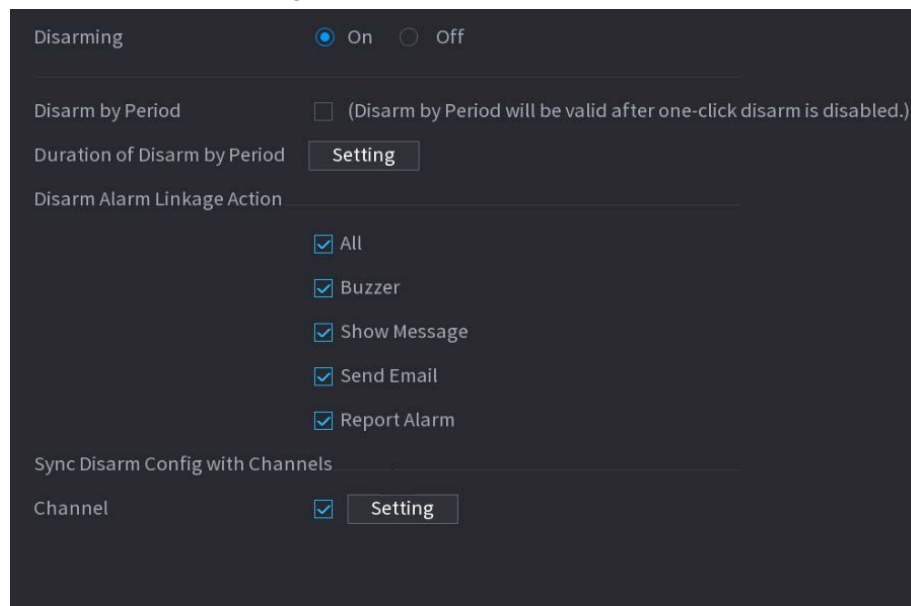

**Paso3** (Opcional) Para habilitar el desarmado según lo programado, haga clic en **Configuración** junto a **Duración del período de desarme**, y luego establecer períodos.



El desarmado programado solo es efectivo cuando **Encantador es Apagado**.

Figura 4-194 Desarmado programado

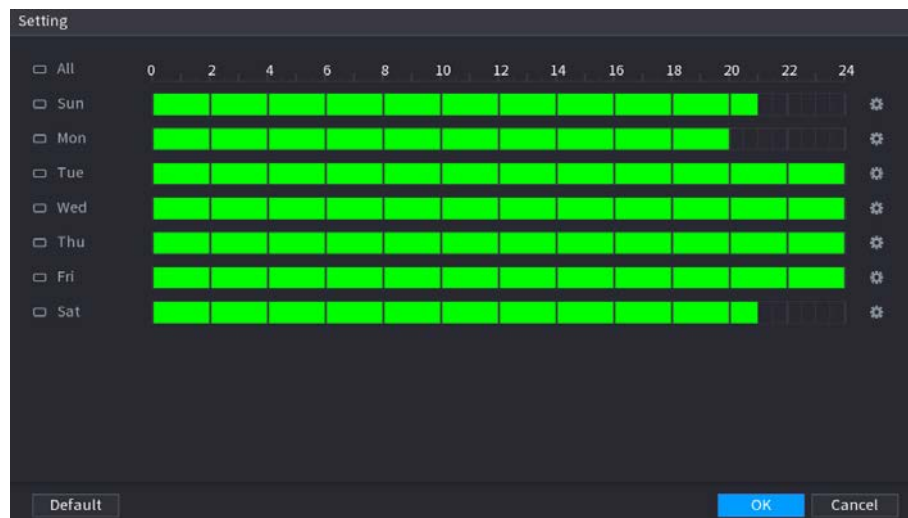

- Arrastre su mouse para seleccionar bloques de tiempo.
- Los bloques verdes indican que el desarmado está habilitado.
- También puede hacer clic para establecer períodos de tiempo. Un día puede tener 6 períodos como máximo.

**Paso4** Seleccione las acciones de enlace de alarma para desarmar, como **Timbre, ShowMessage, Enviar correo electrónico**, o

**Informar de alarma.**



Todas las acciones de vinculación de alarmas se desarmarán si selecciona **Todas**.

**Paso5** Para desarmar canales remotos, seleccione la casilla de verificación en **Canal**, y luego haga clic en **Configuración** para seleccionar canales.



Esta función solo es efectiva para canales remotos que admiten el desarmado con un clic. Hacer clic

**Paso6 Solicitar.**

## 4.9 POS

Puede conectar el Dispositivo a la máquina POS (Punto de Venta) y recibir la información de ella. Esta función se aplica a escenarios como la máquina POS de supermercados. Una vez establecida la conexión, el dispositivo puede acceder a la información del POS y mostrar el texto superpuesto en la ventana del canal.



La reproducción de información de POS en la reproducción local y la visualización de la información de POS en la pantalla de visualización en vivo admiten el modo de un solo canal y el modo de cuatro canales. Visualización de la pantalla de monitoreo y reproducción en el modo multicanal de soporte web.

## 4.9.1 Buscar

### Información de contexto



El sistema admite la búsqueda difusa.

### Procedimiento

- Paso1** Seleccione **MainMenu> POS> Búsqueda de POS**.  
La **Búsqueda de POS** se muestra la interfaz. Vea la Figura 4-195.

Figura 4-195 Búsqueda de POS

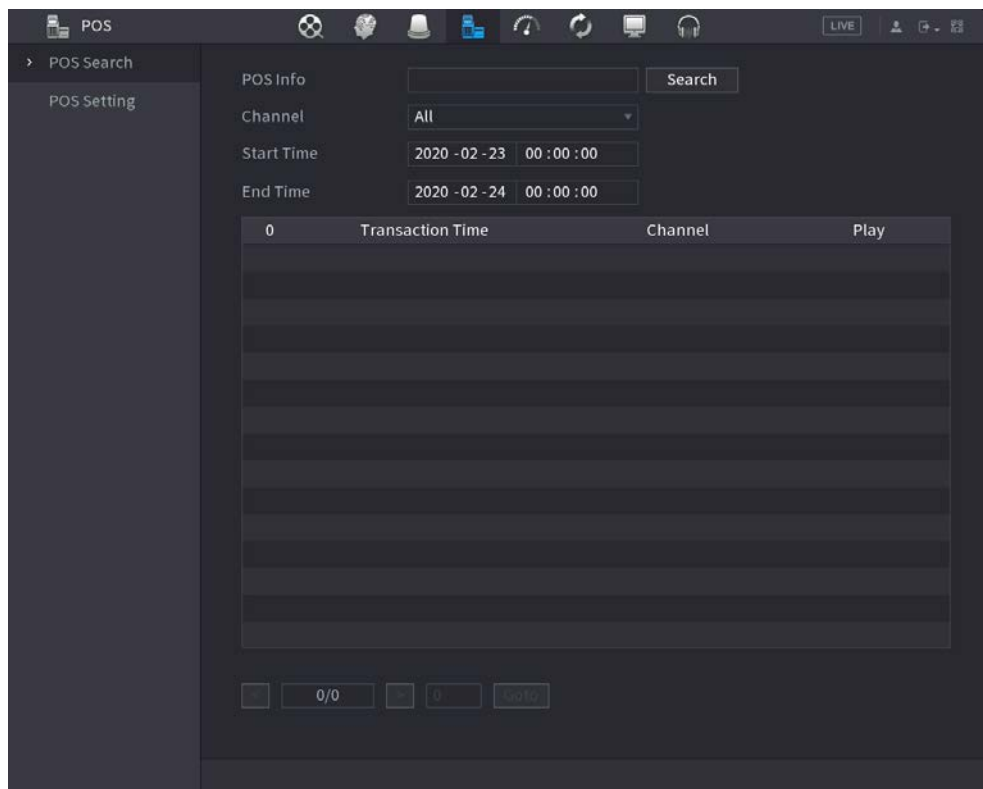

- Paso2** En el **Búsqueda de POS** , ingrese la información como el número de transacción en su recibo, monto o nombre del producto.
- Paso3** En el **Hora de inicio** caja y **Hora de finalización** , ingrese el período de tiempo en el que desea buscar la información de la transacción de POS.
- Paso4** Hacer clic **Buscar**.  
Los resultados de la transacción buscada se muestran en la tabla.

## 4.9.2 Configuración

### Procedimiento

**Paso1** Seleccione **MainMenu> POS> Configuración de POS**.

La **Configuración POS** se muestra la interfaz. Vea la Figura 4-195.

Figura 4-196 Configuración de POS

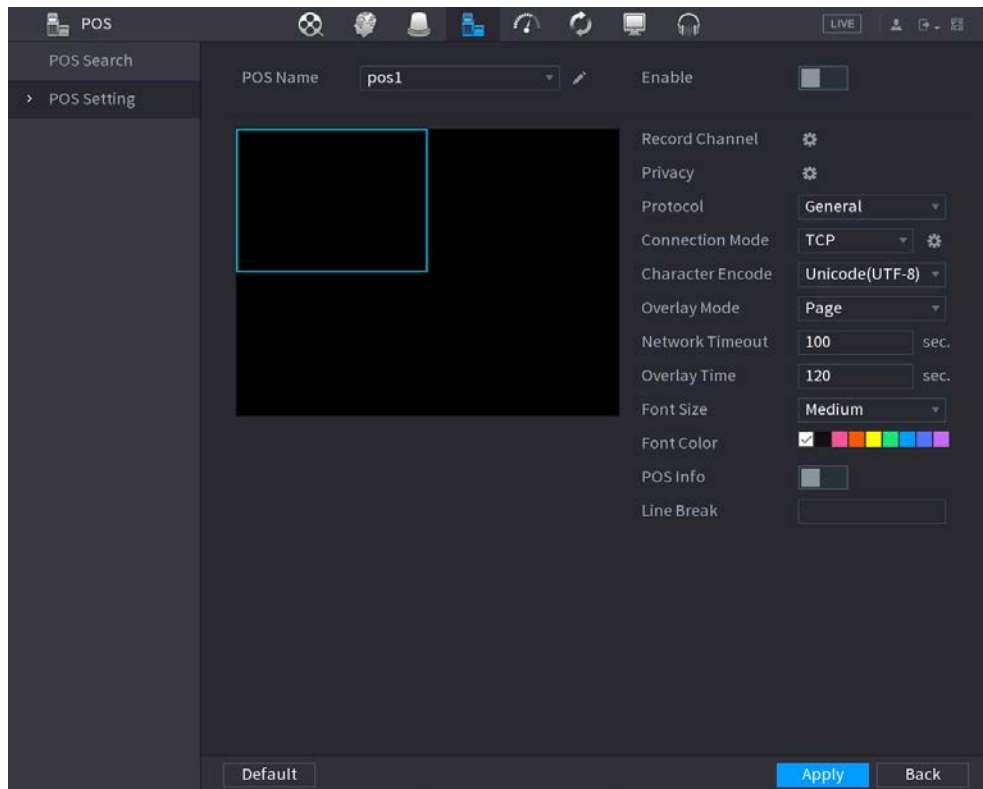

**Paso2** Configure los ajustes de los parámetros de POS. Consulte la Tabla 4-62.

Tabla 4-62 Parámetros de POS

Parámetro	Descripción
Nombre POS	<p>En la lista Nombre de POS, seleccione la máquina POS para la que desea configurar los ajustes. Haga clic para  modificar el nombre del POS.</p> <p></p> <ul style="list-style-type: none"> <li>● El nombre del TPV debe ser único.</li> <li>● El nombre del POS admite 21 caracteres chinos o 63 caracteres ingleses.</li> </ul>
Permitir	Habilite la función POS. Haga clic para
Canal de grabación	seleccionar un canal para grabar.
Intimidad	Ingrese los contenidos de privacidad. Consultar "4.9.2.1 Configuración de privacidad". Seleccione POS por
Protocolo	defecto. Una máquina diferente corresponde a un protocolo diferente.
Modo de conexión	<p>En el <b>Modo de conexión</b> lista, seleccione el tipo de protocolo de conexión. </p> <p>Haga clic en la interfaz de dirección IP.</p> <p>En el <b>IP de origen</b> En el cuadro, ingrese la dirección IP (la máquina que está conectada al Dispositivo) que envía los mensajes.</p>
Codificación de caracteres	Seleccione un modo de codificación de caracteres.

Parámetro	Descripción
Modo de superposición	<p>En el <b>OverlayMode</b> lista, Seleccionar <b>Turno</b> o <b>RODAR</b>.</p> <ul style="list-style-type: none"> <li>● Turn: Una vez que la información está en 16 líneas, el sistema muestra la página siguiente.</li> <li>● ROLL: Una vez que la información está en 16 líneas, el sistema rueda una línea tras otra para eliminar la primera línea.</li> </ul>  <p>Cuando el modo de vista previa local está dividido en 4, la función girar / ROLL se basa en 8 líneas.</p>
Tiempo de espera de la red	Cuando la red no funciona correctamente y no se puede recuperar después del límite de tiempo de espera ingresado, la información del POS no se mostrará normalmente. Una vez que se recupere la red, se mostrará la información de POS más reciente.
Visualización de la hora	Ingrese el tiempo durante el cual desea que se muestre la información del POS. Por ejemplo, ingrese 5, la información del POS desaparece de la pantalla después de 5 segundos.
Tamaño de fuente	En la lista Tamaño de fuente, seleccione <b>Pequeño mediano</b> , o <b>Grande</b> como el tamaño del texto de la información del punto de venta
Color de fuente	En la barra de colores, haga clic para seleccionar el color para el tamaño del texto de la información de POS.
Información POS	Habilite la función de información de POS, la información de POS se muestra en la vista en vivo / WEB.
Salto de línea	<p>No hay un delimitador de línea de forma predeterminada.</p> <p>Después de establecer el delimitador de línea (HEX), la información de superposición después del delimitador se muestra en la nueva línea. Por ejemplo, el delimitador de línea es F y la información de superposición es 123156789, el NVR muestra información de superposición en la interfaz de vista previa local y en la Web como:</p> <p>123 6789</p>

**Paso3** Hacer clic **Solicitar** para completar la configuración.

#### 4.9.2.1 Configuración de privacidad

##### Procedimiento

**Paso1** Hacer clic  junto a **Intimidad**.

La **Intimidad** se muestra la interfaz. Vea la Figura 4-197.

Figura 4-197

Paso2 Configure la información de privacidad.

Paso3 Hacer clic **está bien**.

### 4.9.2.2 Modo de conexión

#### Información de contexto

El tipo de conexión es UDP o TCP.

#### Procedimiento

Paso1 Seleccione **Modo de conexión** como **UDP, TCP\_CLINET** o **TCP**.

Paso2 Haga clic 

La **Dirección IP** se muestra la interfaz. Vea la Figura 4-198.

Figura 4-198 dirección IP

Paso3 Ingresar **IP de origen y Puerto**. Se refiere a la dirección IP y al puerto del POS. Hacer clic **OK**

Paso4 para completar la configuración.



## 4.10 Operación y mantenimiento

### 4.10.1 Registro

#### Información de contexto

Puede ver y buscar la información del registro o realizar una copia de seguridad del registro en el dispositivo USB.

#### Procedimiento

- Paso1** Seleccione **MainMenu> MANTENER> Registro**.  
La **Tronco** se muestra la interfaz. Vea la Figura 4-199.

Figura 4-199

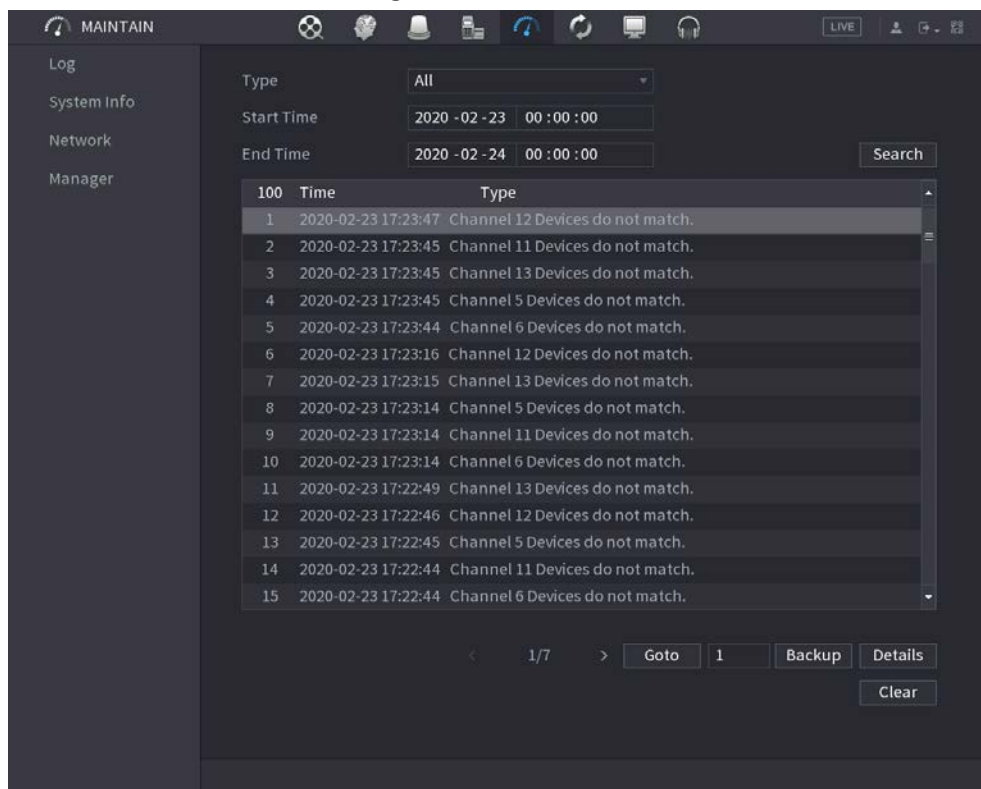

- Paso2** En el **Tipo** lista, seleccione el tipo de registro que desea ver (**Sistema, configuración, almacenamiento, registro, cuenta, registro claro, reproducción, y Conexión**) o seleccione **Todas** para ver todos los registros. En el **Hora de inicio** caja y **Hora de finalización**, ingrese el período de tiempo para buscar y luego haga clic en **Buscar**.

Se muestran los resultados de la búsqueda.

Figura 4-200

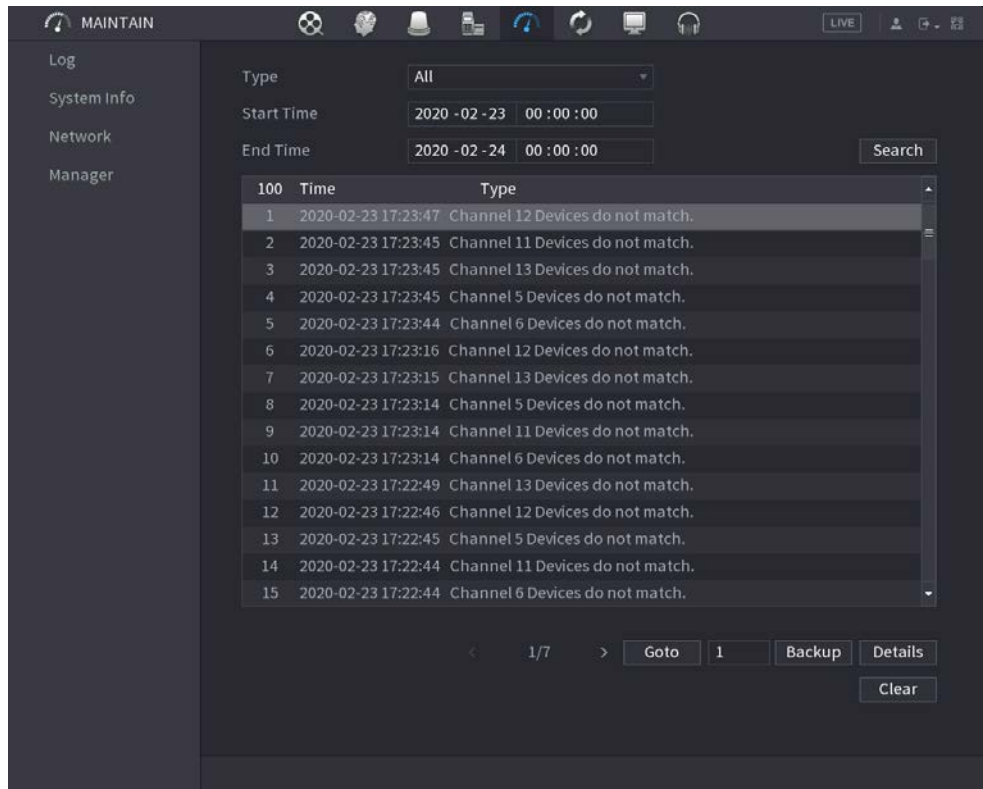

- Hacer clic **Detalles** o haga doble clic en el registro que desea ver, **Información detallada** se muestra la interfaz. Hacer clic **próximo** o **Anterior** para ver más información de registro.
- Hacer clic **Respaldo** para hacer una copia de seguridad de los registros en el dispositivo de almacenamiento USB.
- Hacer clic **Claro** para eliminar todos los registros.

## 4.10.2 Sistema

### 4.10.2.1 SystemVersion

Seleccione **MainMenu> MANTENER> Información del sistema> Versión**.

Puede ver la información de la versión de NVR. Es posible que se encuentren algo diferente en la interfaz de usuario.

### 4.10.2.2 Versión del algoritmo de IA

Seleccione **MainMenu> MANTENER> Información del sistema> Algoritmo inteligente**.

Puede ver la información de la versión de las funciones de inteligencia artificial, como detección de rostros, reconocimiento de rostros, IVS y metadatos de video.

Las indicaciones de la interfaz son diferentes para los diferentes estados de permiso de los algoritmos.

### 4.10.2.3 Información de HDD

Puede ver la cantidad de HDD, el tipo de HDD, el espacio total, el espacio libre, el estado y la información SMART. Seleccione **MainMenu> MANTENER> Información del sistema> Disco**, la **Disco** se muestra la interfaz. Ver Figura 4-

201. Consulte la Tabla 4-63 para obtener información detallada.

Figura 4-201



Tabla 4-63

Parámetro	Descripción
No.	Indica el número del HDD actualmente conectado. El asterisco (*) significa el disco duro que funciona actualmente.
Nombre del dispositivo	Indica el nombre del disco duro.
Posición física	Indica la posición de instalación del disco duro.
Propiedades	Indica el tipo de disco duro.
Espacio total	Indica la capacidad total de HDD.
Espacio libre	Indica la capacidad utilizable de HDD.
Estado de salud	Indica el estado de salud del HDD.
INTELIGENTE	Vea los informes SMART de la detección de HDD.
Estado	Indica el estado del HDD para mostrar si está funcionando normalmente.

#### 4.10.2.4 BPS

Aquí puede ver la velocidad de bits actual del video (kb / s) y la resolución. Seleccione **MainMenu > MANTENER > Información del sistema > BPS**, se muestra la interfaz BPS. Ver Figura 4-202.

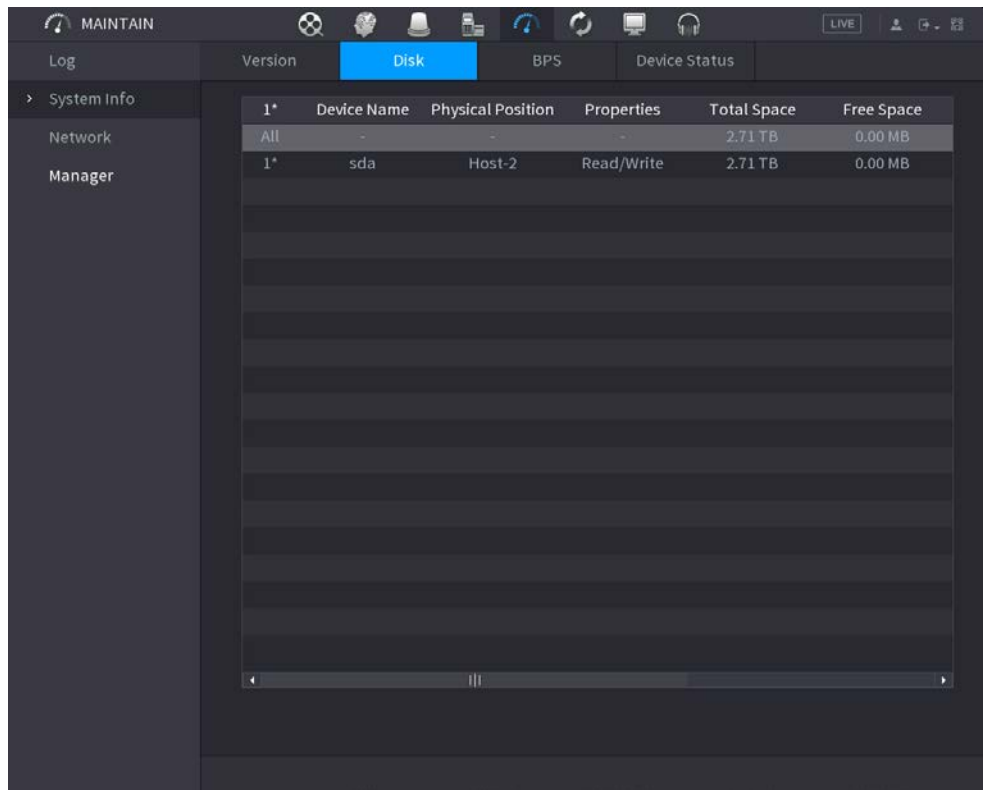
Figura 4-202

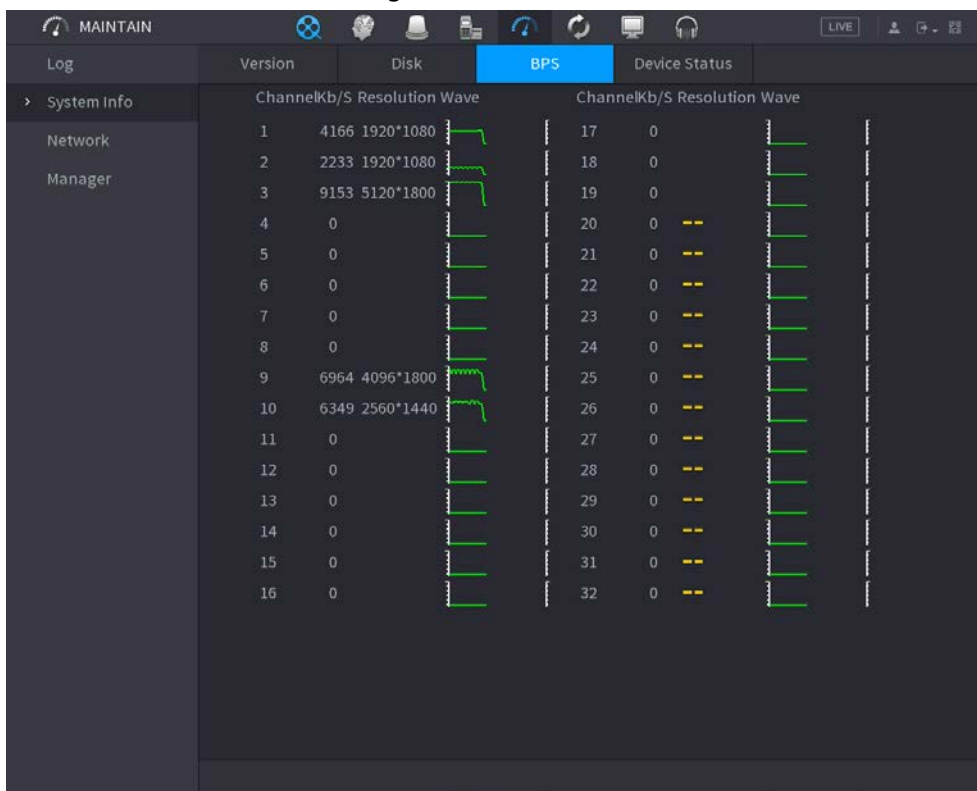

#### 4.10.2.5 Estado del dispositivo

Puede ver el estado de funcionamiento del ventilador, como la velocidad, la temperatura de la CPU y la memoria. Seleccione

**MainMenu> MANTENER> Información del sistema> Estado del dispositivo**, la **Estado del dispositivo** se muestra la interfaz. Vea la

Figura 4-203.

Figura 4-203

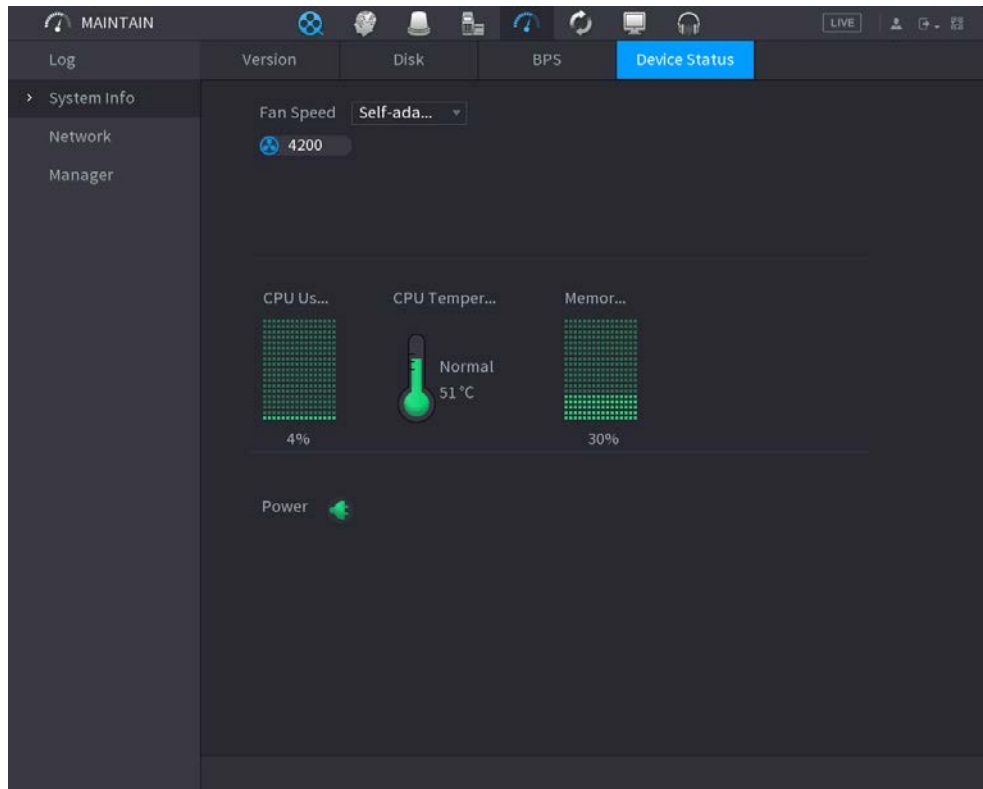

## 4.10.3 Red

### 4.10.3.1 Usuario en línea

Puede ver la información del usuario en línea o bloquear a cualquier usuario durante un período de tiempo. Para bloquear a un usuario en línea, haga clic en y luego ingrese la hora a la que desea bloquear a este usuario. El valor máximo que puedes el conjunto es 65535.

El sistema detecta cada 5 segundos para verificar si hay algún usuario agregado o eliminado, y actualiza la lista de usuarios oportunamente.

Seleccione **MainMenu> MANTENER> Red> Usuario en línea**, la **Usuario en línea** se muestra la interfaz. Vea la Figura 4-204.

Figura 4-204

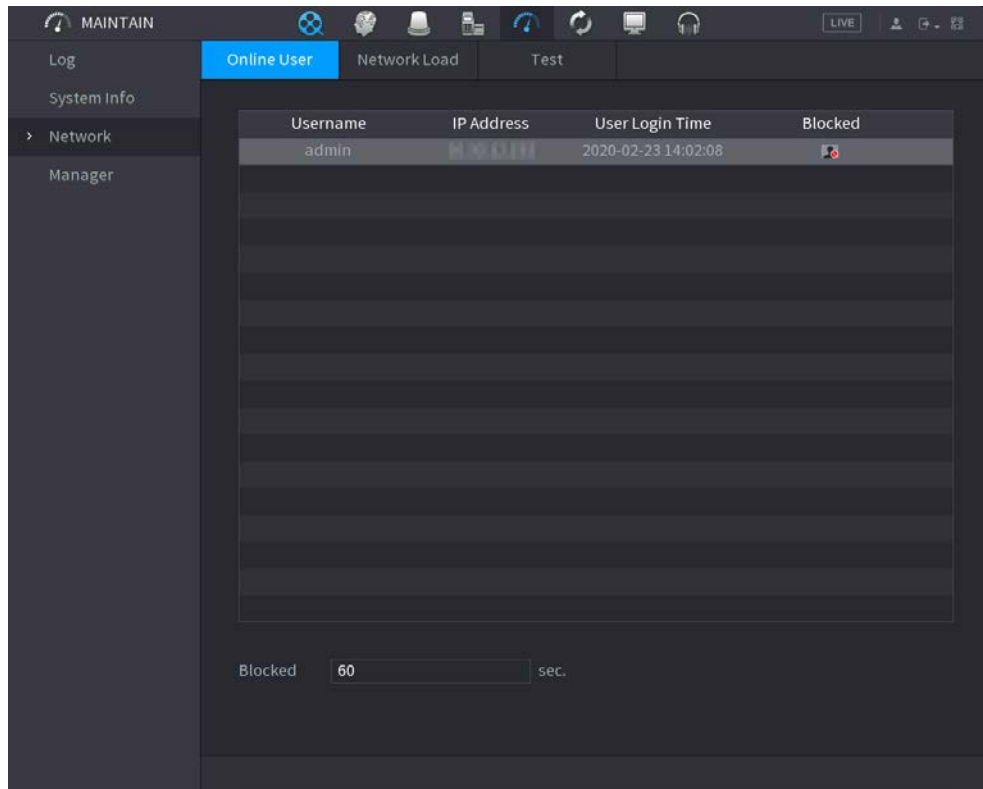

### 4.10.3.2 Carga de red

#### Información de contexto

Carga de red significa el flujo de datos que mide la capacidad de transmisión. Puede ver información como la velocidad de recepción de datos y la velocidad de envío.

#### Procedimiento

- Paso1 Seleccione **MainMenu> MANTENER> Red> Carga de red**.  
La **Carga de red** se muestra la interfaz. Vea la Figura 4-205.

Figura 4-205

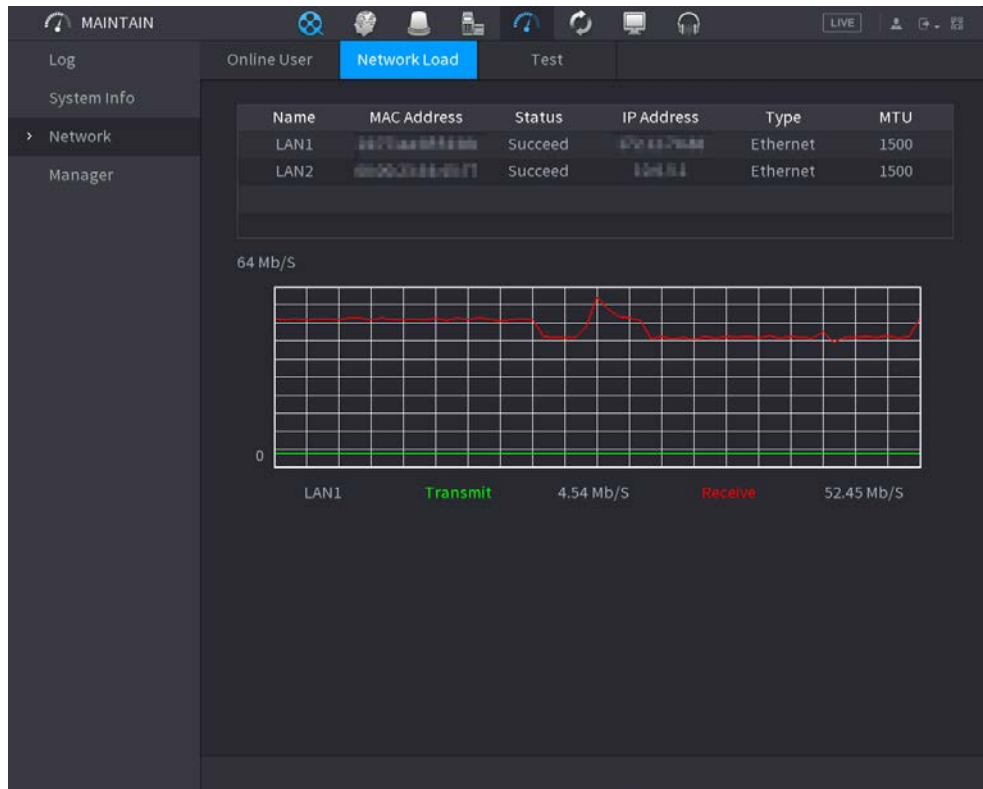

**Paso2** Haga clic en el nombre de la LAN que desea ver, por ejemplo, **LAN1**.

El sistema muestra la información de la velocidad de envío de datos y la velocidad de recepción.



- El sistema muestra la carga LAN1 de forma predeterminada.
- Solo se puede mostrar una carga de LAN a la vez.

### 4.10.3.3 Prueba de red

#### Información de contexto

Puede probar el estado de la conexión de red entre el Dispositivo y otros dispositivos.

#### Procedimiento

**Paso1** Seleccione **MainMenu > MANTENER > Red > Prueba**.

La **Prueba** se muestra la interfaz. Vea la Figura 4-206.

Figura 4-206

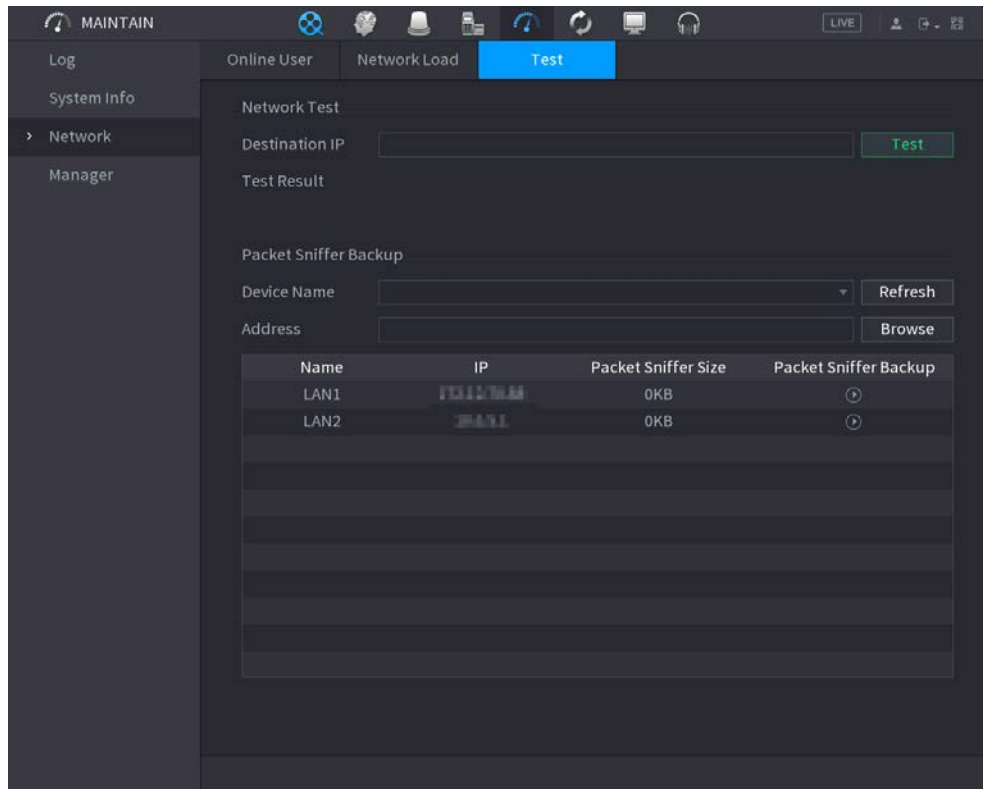

**Paso2** En el **IP de destino** cuadro, ingrese la dirección IP. Hacer

**Paso3** clic **Prueba**.

Una vez finalizada la prueba, se muestra el resultado de la prueba. Puede verificar la evaluación para determinar el retraso promedio, la pérdida de paquetes y el estado de la red.

## 4.10.4 Mantenimiento y gestión

### 4.10.4.1 Mantenimiento del dispositivo

#### Información de contexto

Cuando el dispositivo ha estado funcionando durante mucho tiempo, puede configurar el reinicio automático cuando el dispositivo no está funcionando. También puede configurar el modo de ventilador de la carcasa para reducir el ruido y prolongar la vida útil.

#### Procedimiento

**Paso1** Seleccione **MainMenu > MANTENER > Administrador > Mantenimiento**.

La **Mantenimiento** se muestra la interfaz. Vea la Figura 4-207.



Figura 4-207

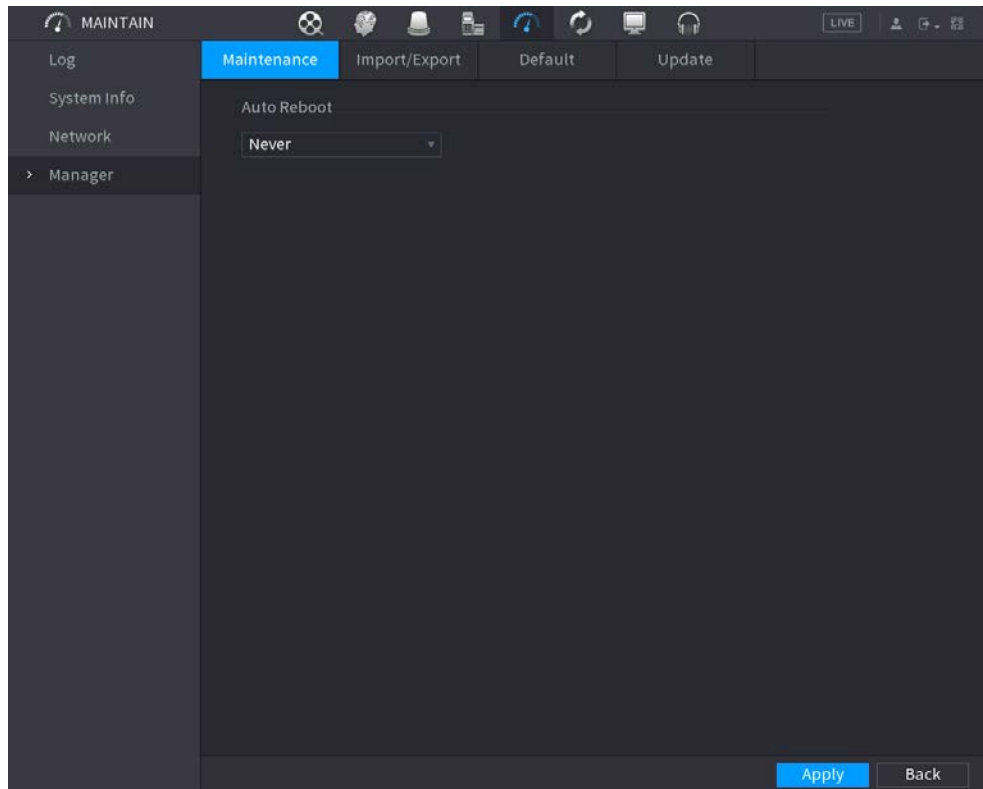

**Paso2** Configure los ajustes de los parámetros de mantenimiento del sistema. Consulte la Tabla 4-64.

Tabla 4-64

Parámetro	Descripción
Reinicio automático	En el <b>Reinicio automático</b> lista, seleccione la hora de reinicio.
Modo de ventilador de caja	<p>En el <b>Modo de ventilador de caja</b> lista, puede seleccionar <b>Siempre corre</b> o <b>Auto</b>. Si seleccionas <b>Auto</b>, el ventilador de la carcasa se detendrá o iniciará según las condiciones externas, como la temperatura del dispositivo.</p> <p> Esta función es solo para algunos productos de la serie y solo es compatible con la interfaz de configuración local.</p>

**Paso3** Hacer clic **Solicitar** para completar la configuración.

#### 4.10.4.2 Exportación de configuraciones del sistema

##### Información de contexto

Puede exportar o importar la configuración del sistema del dispositivo si hay varios dispositivos que requieren la misma configuración.



- La **Importación y exportación** La interfaz no se puede abrir si la operación de respaldo está en curso en las otras interfaces.
- Cuando abres el **Importación y exportación** interfaz, el sistema actualiza los dispositivos y establece el directorio actual como el primer directorio raíz.
- Hacer clic **Formato** para formatear el dispositivo de almacenamiento USB.

## Procedimiento

**Paso1** Seleccione **MainMenu> MANTENER> Administrador> Importar / Exportar**.

La **Importación y exportación** se muestra la interfaz. Vea la Figura 4-208.

Figura 4-208

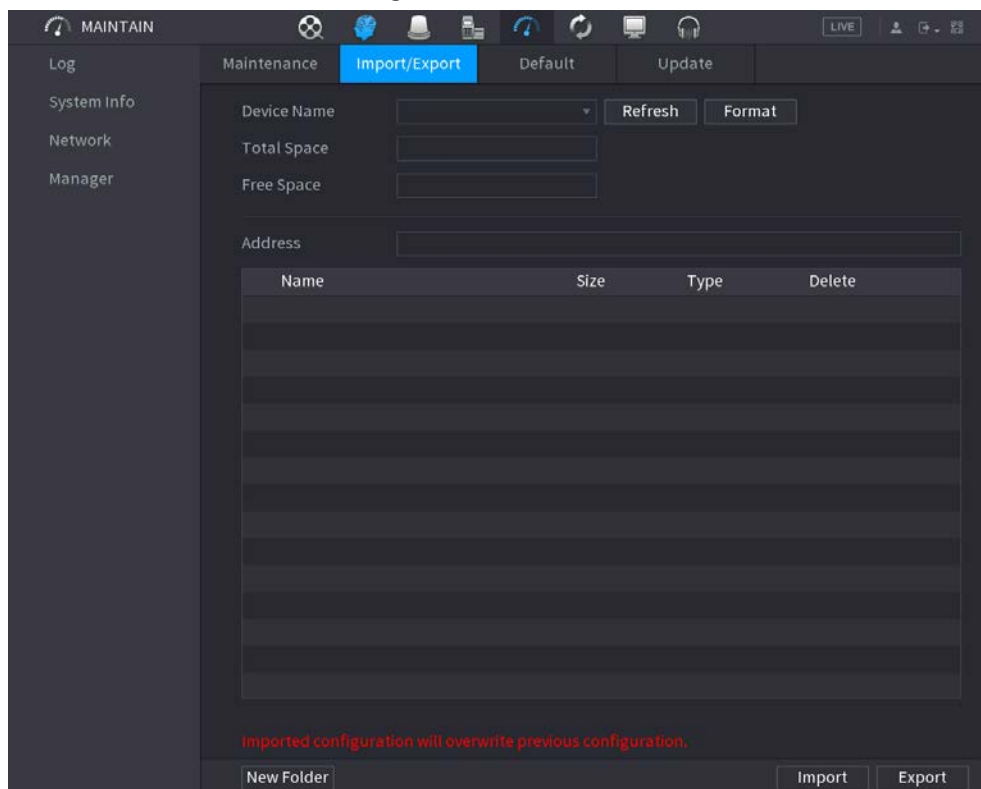

**Paso2** Inserte un dispositivo de almacenamiento USB en uno de los puertos USB del dispositivo.

**Paso3** Hacer clic **Actualizar** para actualizar la interfaz.

Se muestra el dispositivo de almacenamiento USB conectado. Vea la Figura 4-209.

Figura 4-209

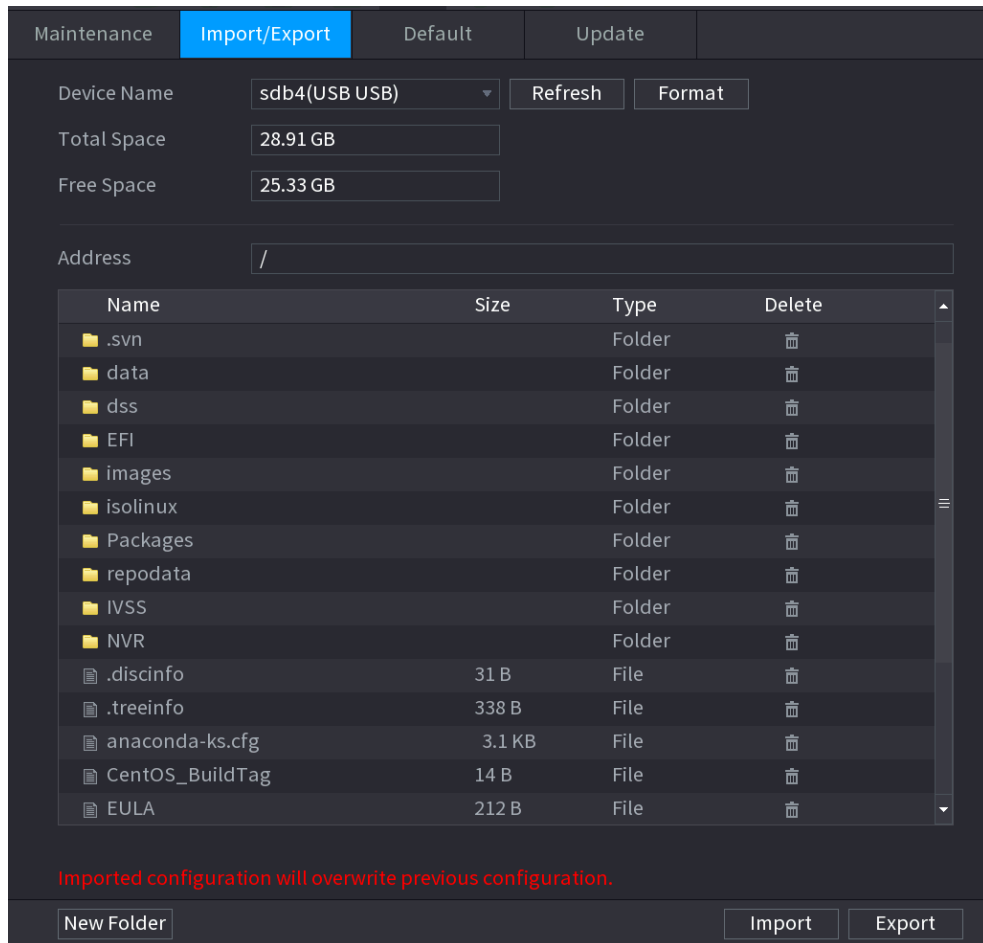
**Paso4**

 Hacer clic **Exportar**.

Hay una carpeta con el estilo de nombre de "Config\_[AAAAMDDhmmss]". Haga doble clic en esta carpeta para ver los archivos de respaldo.

#### 4.10.4.3 Por defecto

### Información de contexto



Esta función es solo para la cuenta de administrador.

Puede seleccionar la configuración que desea restaurar a los valores predeterminados de fábrica.

#### Procedimiento

**Paso1**

 Seleccione **MainMenu > MANTENER > Administrador > Predeterminado**.

La **Defecto** se muestra la interfaz. Vea la Figura 4-210.

Figura 4-210

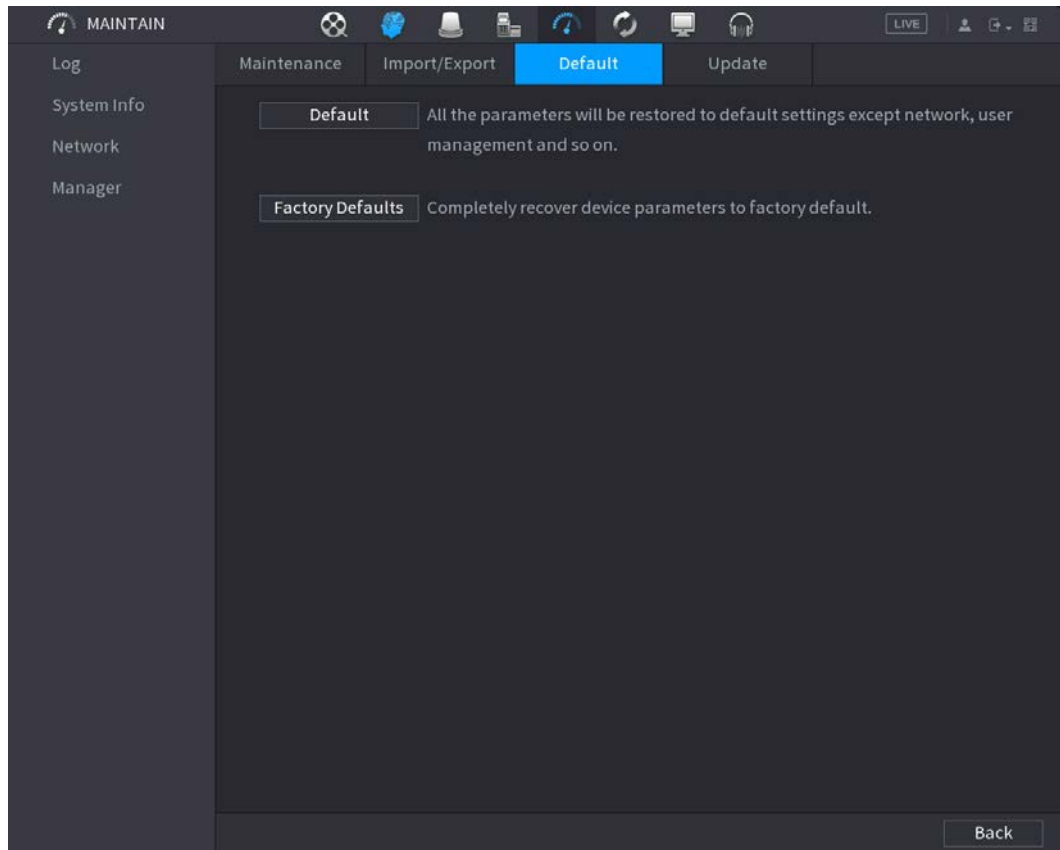

#### Paso2

Restaura la configuración.

- Hacer clic **Defecto**, y luego haga clic en **OK** en el cuadro de diálogo solicitado. El sistema comienza a restaurar la configuración seleccionada.
- Hacer clic **Predeterminado de fábrica**, y luego haga clic en **OK** en el cuadro de diálogo solicitado.
  1. Ingrese la contraseña de administrador en el segundo cuadro de diálogo.
  2. Haga clic en **está bien**.

El sistema comienza a restaurar la configuración completa.

### 4.10.4.4 Actualización del sistema

#### 4.10.4.4.1 Actualización de archivo

##### Procedimiento

#### Paso1

Inserte un dispositivo de almacenamiento USB que contenga los archivos de actualización en el puerto USB del dispositivo.

#### Paso2

Seleccione **MainMenu**> **MANTENER**> **Administrador**> **Actualizar**

La **Actualizar** se muestra la interfaz. Vea la Figura 4-211.

Figura 4-211

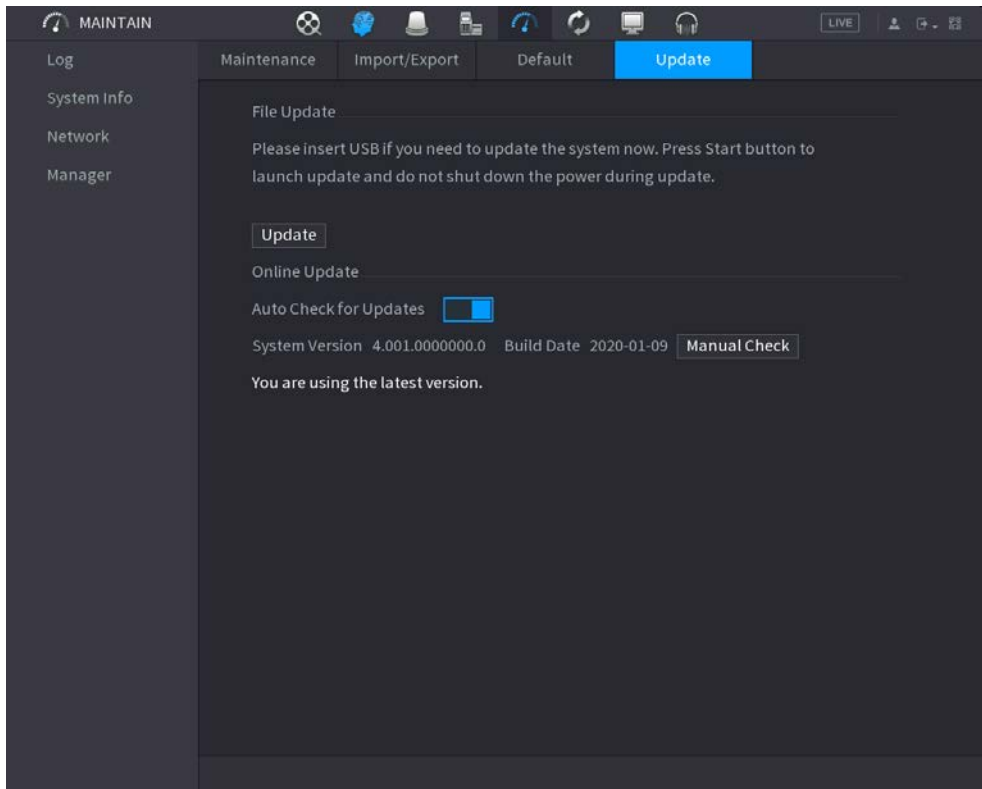

**Paso3** Hacer clic **Actualizar**.

La **Actualizar** se muestra la interfaz. Vea la Figura 4-212.

Figura 4-212

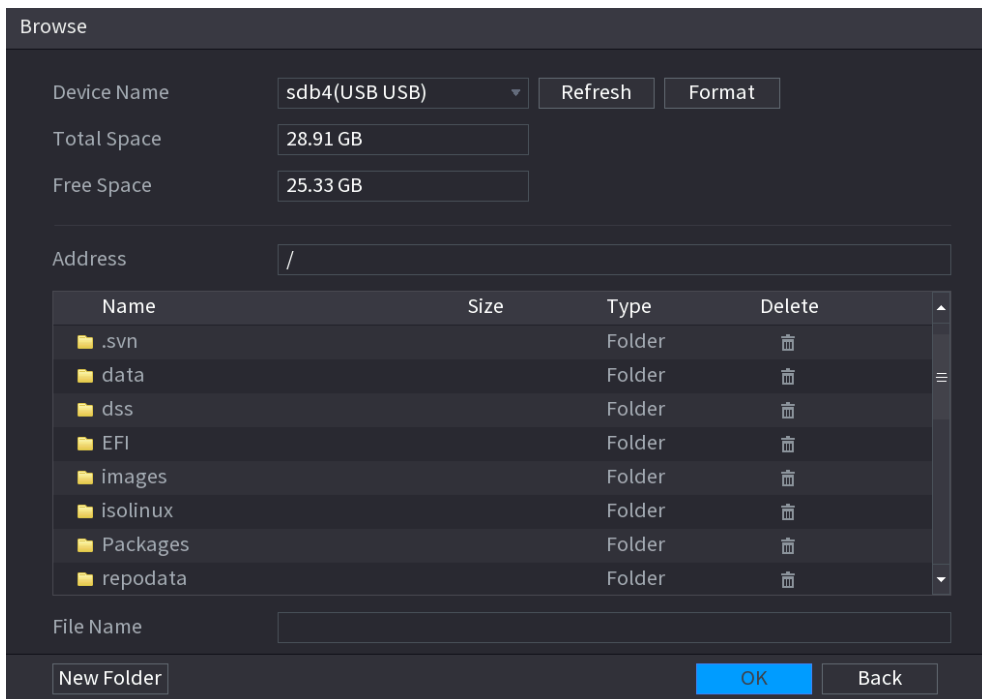

**Paso4** Haga clic en el archivo que desea actualizar. El archivo seleccionado

**Paso5** se muestra en la **Actualizar archivo** caja. Hacer clic **Comienzo**.

**Paso6**

#### 4.10.4.4.2 Actualización en línea

### Información de contexto

Cuando el dispositivo está conectado a Internet, puede utilizar la función de actualización en línea para actualizar el sistema.

Antes de utilizar esta función, debe comprobar si hay alguna versión nueva mediante comprobación automática o comprobación manual.

- Verificación automática: el dispositivo verifica si hay alguna versión nueva disponible a intervalos.
- Verificación manual: Realice una verificación en tiempo real si hay alguna nueva versión disponible.



Asegúrese de que la fuente de alimentación y la conexión de red sean correctas durante la actualización; de lo contrario, la actualización podría fallar.

### Procedimiento

- Paso1** Seleccione **MainMenu> MANTENER> Administrador> Actualizar**.  
La **Actualizar** se muestra la interfaz. Vea la Figura 4-213.

Figura 4-213

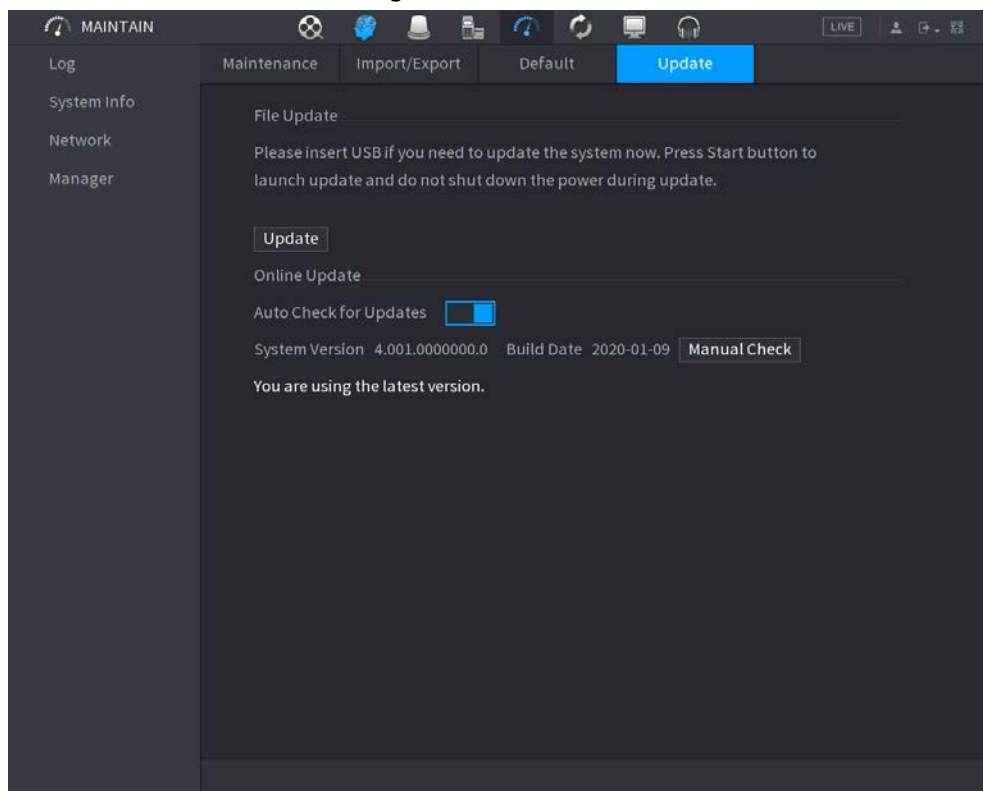

- Paso2** Compruebe si hay alguna versión nueva disponible.

- Verificación automática de actualizaciones: habilite la verificación automática de actualizaciones.
- Comprobación manual: haga clic en **Verificación manual**.

El sistema comienza a verificar las nuevas versiones. Una vez completada la verificación, se muestra el resultado de la verificación.

- Si se muestra el texto "Es la última versión", no es necesario que realice la actualización.
- Si el texto indica que hay una nueva versión, vaya al paso 3.

- Paso3** Hacer clic **Actualizar ahora** para actualizar el sistema.

#### 4.10.4.4.3 Actualización de Uboot



- En el directorio raíz del dispositivo de almacenamiento USB, debe haber un archivo "u-boot.bin.img" y un archivo "update.img" guardados, y el dispositivo de almacenamiento USB debe estar en formato FAT32.
- Asegúrese de que el dispositivo de almacenamiento USB esté insertado; de lo contrario, no se podrá realizar la actualización.

Al iniciar el dispositivo, el sistema verifica automáticamente si hay un dispositivo de almacenamiento USB conectado y algún archivo de actualización, y si es así y el resultado de la verificación del archivo de actualización es correcto, el sistema se actualizará automáticamente. La actualización de Uboot puede evitar la situación de tener que actualizar a través de + TFTP cuando el dispositivo está detenido.

## 4.11 Red

Puede configurar los parámetros de red del NVR para que el NVR pueda comunicarse con dispositivos en la misma LAN.

### 4.11.1 TCP / IP

Seleccione **MainMenu> RED> TCP / IP**, la **TCP / IP** se muestra la interfaz. Vea la Figura 4-214.

Figura 4-214 TCP / IP





Tabla 4-65

Parámetro	Descripción
Modo neto	<ul style="list-style-type: none"> <li>● <b>Multidirección:</b> Dos puertos Ethernet funcionan por separado a través de los cuales puede solicitar al dispositivo que brinde servicios como HTTP y RTSP. Debe configurar un puerto Ethernet predeterminado (generalmente el puerto Ethernet 1 de manera predeterminada) para solicitar los servicios desde el extremo del dispositivo, como DHCP, correo electrónico y FTP. Si uno de los dos puertos Ethernet se desconecta según lo detectado por las pruebas de red, el estado de la red del sistema se considera fuera de línea.</li> <li>● <b>Tolerancia a fallos:</b> Dos puertos Ethernet comparten una dirección IP. Normalmente, solo funciona un puerto Ethernet y cuando este puerto falla, el otro puerto comenzará a funcionar automáticamente para garantizar la conexión de red.</li> <li>● Al probar el estado de la red, la red se considera fuera de línea solo cuando ambos puertos Ethernet están desconectados. Los dos puertos Ethernet se utilizan en la misma LAN.</li> <li>● <b>Equilibrio de carga:</b> Dos tarjetas de red comparten una dirección IP y funcionan al mismo tiempo para compartir la carga de la red de manera promedio.</li> </ul> <p> El dispositivo con un solo puerto Ethernet no admite esta función.</p>

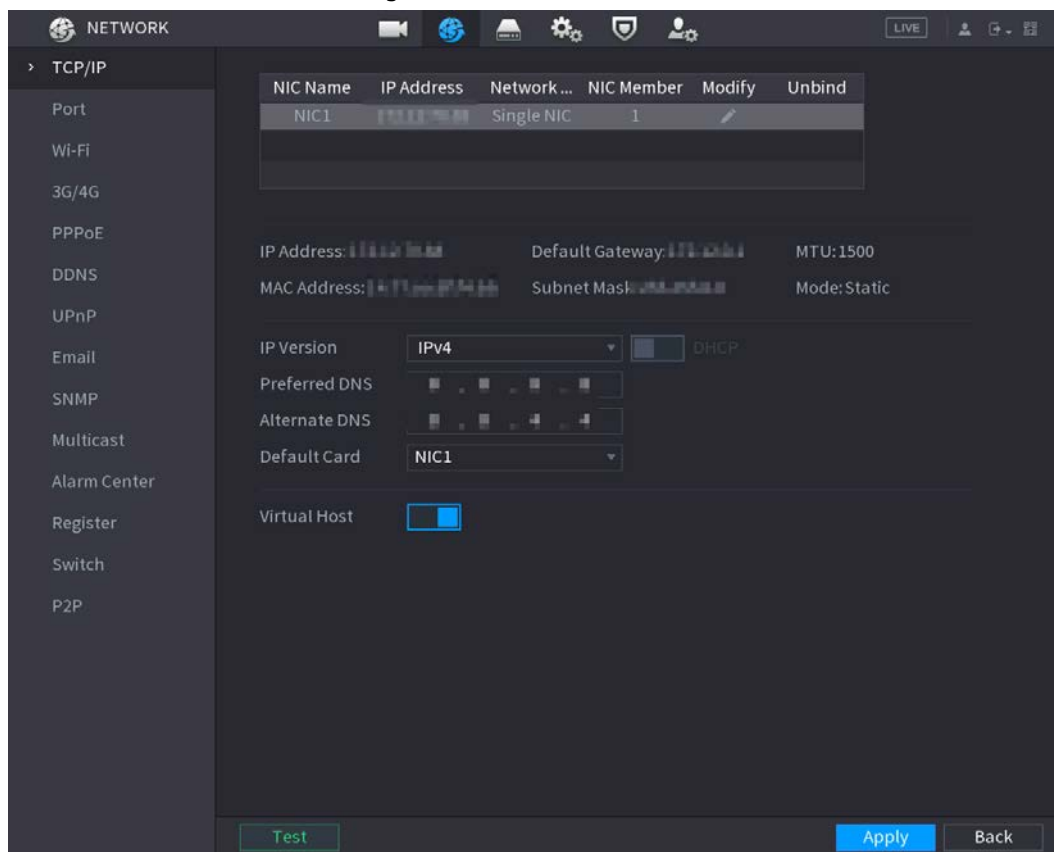

Parámetro	Descripción
Ethernet predeterminada Puerto	En el <b>Tarjeta ethernet</b> lista, seleccione un puerto Ethernet como puerto predeterminado. Esta configuración está disponible solo cuando el <b>Multidirección</b> se selecciona en el <b>Modo neto</b> lista.
Versión de IP	En la lista Versión de IP, puede seleccionar IPv4 o IPv6. Ambas versiones son compatibles con el acceso.
Dirección MAC	Muestra la dirección MAC del dispositivo.
DHCP	Habilite la función DHCP. La dirección IP, la máscara de subred y la puerta de enlace predeterminada no están disponibles para la configuración una vez que se habilita DHCP. <ul style="list-style-type: none"> <li>● Si DHCP es efectivo, la información obtenida se mostrará en la <b>Dirección IP</b> caja, <b>Máscara de subred</b> caja y <b>Puerta de enlace predeterminada</b> caja. De lo contrario, todos los valores muestran 0.0.0.0.</li> <li>● Si desea configurar manualmente la información de IP, primero desactive la función DHCP.</li> <li>● Si la conexión PPPoE se realiza correctamente, la dirección IP, la máscara de subred, la puerta de enlace predeterminada y el DHCP no están disponibles para la configuración.</li> </ul>
Dirección IP	Ingrese la dirección IP y configure la máscara de subred correspondiente y la puerta de enlace predeterminada.  La dirección IP y la puerta de enlace predeterminada deben estar en el mismo segmento de red.
Máscara de subred	
Puerta de enlace predeterminada	
DNS DHCP	Habilite la función DHCP para obtener la dirección DNS del enrutador.
DNS preferido	En el <b>DNS preferido</b> , ingrese la dirección IP de DNS. En el <b>DNS</b>
DNS alternativo	<b>alternativo</b> , ingrese la dirección IP del DNS alternativo.
MTU	En el <b>MTU</b> cuadro, ingrese un valor para la tarjeta de red. El valor varía de 1280 bytes a 1500 bytes. El valor predeterminado es 1500. Los valores de MTU sugeridos son los siguientes. <ul style="list-style-type: none"> <li>● 1500: El mayor valor del paquete de información Ethernet. Este valor se selecciona normalmente si no hay conexión PPPoE o VPN, y también es el valor predeterminado de algunos enrutadores, adaptadores de red y conmutadores.</li> <li>● 1492: valor optimizado para PPPoE.</li> <li>● 1468: Valor optimizado para DHCP.</li> <li>● 1450: valor optimizado para VPN.</li> </ul>
Prueba	Haga clic en Probar para probar si la dirección IP ingresada y la puerta de enlace están interfiriendo.

#### 4.11.2 Puerto

##### Información de contexto

Puede configurar la conexión máxima accediendo al Dispositivo desde el Cliente como WEB, Plataforma y Teléfono Móvil y configurar cada puerto.

##### Procedimiento

Paso1 Seleccione **MainMenu> RED> Puerto**.

La **Puerto** se muestra la interfaz. Vea la Figura 4-215.

Figura 4-215

Max Connection	128	( 0 - 128 )
TCP Port	37777	( 1025 - 65535 )
UDP Port	37778	( 1025 - 65535 )
HTTP Port	80	( 1 - 65535 )
HTTPS Port	443	( 1 - 65535 )
RTSP Port	554	( 1 - 65535 )
NTP Server Port	123	( 1 - 65535 )
POS Port	38800	( 1025 - 65535 )

**Paso2** Configure los ajustes para los parámetros de conexión. Consulte la Tabla 4-66.



Los parámetros de conexión, excepto Max Connection, no pueden tener efecto hasta que se haya reiniciado el dispositivo.

Tabla 4-66

Parámetro	Descripción
Conexión máxima	Los clientes máximos permitidos que acceden al Dispositivo al mismo tiempo, como WEB, Plataforma y Teléfono móvil. Seleccione un valor entre 1 y 128. El valor predeterminado es 128.
Puerto TCP	La configuración del valor predeterminado es 37777. Puede ingresar el valor de acuerdo con su situación real.
El puerto UDP	La configuración del valor predeterminado es 37778. Puede ingresar el valor de acuerdo con su situación real.
Puerto HTTP	La configuración del valor predeterminado es 80. Puede ingresar el valor de acuerdo con su situación real. Si ingresa otro valor, por ejemplo, 70, y luego debe ingresar 70 después de la dirección IP al iniciar sesión en el dispositivo mediante el navegador.
Puerto RTSP	La configuración del valor predeterminado es 554. Puede ingresar el valor de acuerdo con su situación real.
Puerto POS	Transmisión de datos. El rango de valores es de 1 a 65535. El valor predeterminado es 38800.
Activar HTTPS	Permitir <b>HTTPS</b> .
Puerto HTTPS	Puerto de comunicación HTTPS. La configuración del valor predeterminado es 443. Puede ingresar el valor de acuerdo con su situación real.

**Paso3** Hacer clic **Solicitar** para completar la configuración.

### 4.11.3 Wi-Fi externo

El dispositivo se puede conectar a través de una red inalámbrica con un módulo Wi-Fi externo y puede reducir la dificultad de la conexión del dispositivo sin un cable de red.

#### Prerrequisitos

Asegúrese de que el módulo Wi-Fi externo esté instalado en el dispositivo.

#### Información de contexto



Esta función es compatible con modelos seleccionados.

#### Procedimiento

**Paso1** Seleccione **Menú principal > RED > Wi-Fi**.

Figura 4-216

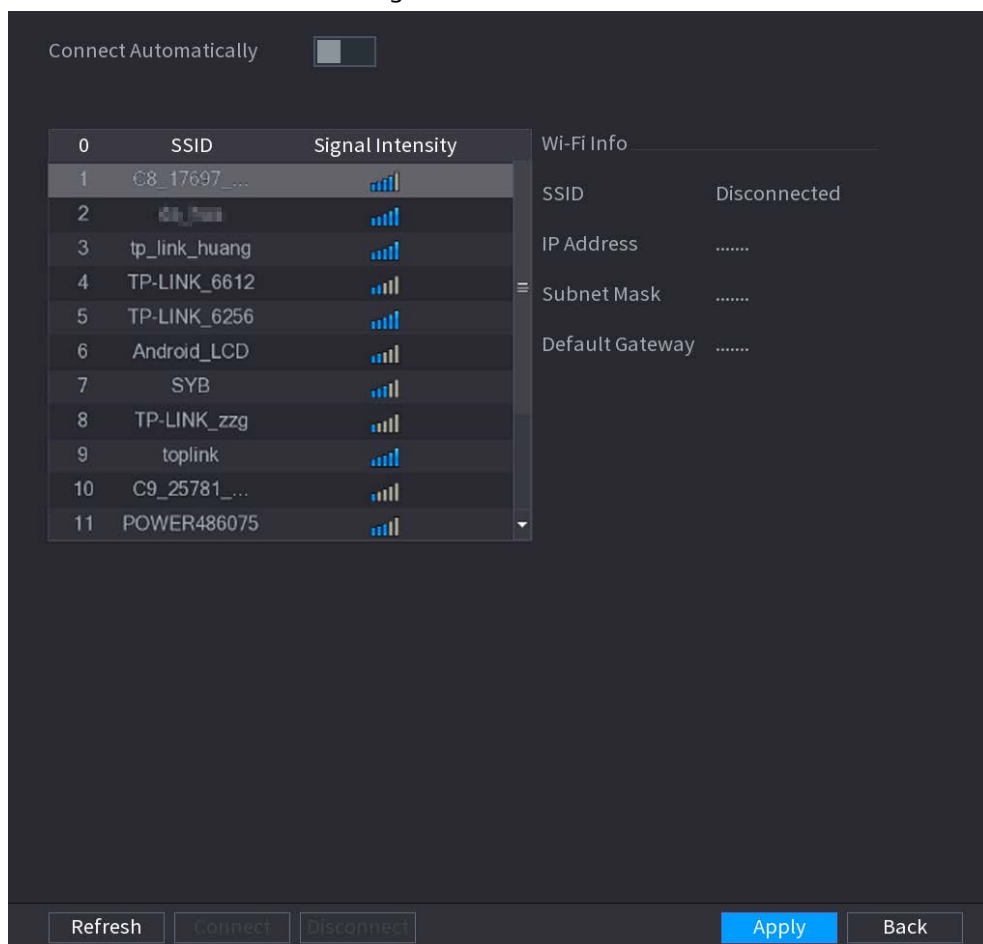

**Paso2** Seleccione un sitio y haga clic en **Conectar**.

Tabla 4-67

Parámetro	Descripción
Conectar Automáticamente	Una vez habilitado, el NVR se conectará al sitio más cercano que se conectó previamente con éxito después del arranque.
Actualizar	Vuelva a buscar en el sitio.

Parámetro	Descripción
Desconectar	Desconecte la conexión actual.
Conectar	Seleccione los sitios disponibles a los que desea conectarse. Cuando el NVR está conectado a un sitio y luego selecciona otro sitio para conectarse, el sitio actual se desconectará antes de que se conecte el nuevo sitio.

**Paso3** Hacer clic **Solicitar**.



- Una vez que la conexión es exitosa, aparece una bandera de señal de conexión Wi-Fi en la esquina superior derecha de la interfaz de visualización en vivo.
- Los modelos de módulo Wi-Fi admitidos actualmente son tarjetas inalámbricas D-LINK, dongle y EW-7811UTC.

## 4.11.4 AP Wi-Fi

### Prerrequisitos

Esta función requiere el módulo Wi-Fi incorporado en el dispositivo y prevalecerá el producto real.

### Información de contexto

Puede configurar los parámetros de Wi-Fi para el NVR para asegurarse de que un IPC inalámbrico pueda conectarse al NVR a través de Wi-Fi AP.

#### 4.11.4.1 Configuración general

### Información de contexto

Puede configurar SSID, tipo de cifrado, contraseña y canal del dispositivo.



- Esta función es compatible con determinados modelos inalámbricos.
- Cuando el IPC inalámbrico y el NVR coinciden, el emparejamiento se completará en 120 segundos después de que se enciendan.

### Procedimiento

**Paso1** Seleccione **Menú principal**> **RED**> **AP Wi-Fi**> **General**.

La **General** se muestra la interfaz. Vea la Figura 4-217.

Figura 4-217

**Paso2** Seleccione **Wifi** para habilitar Wi-Fi.

**Paso3** Configure los parámetros. Para obtener detalles, consulte la Tabla 4-68.

Tabla 4-68

Parámetro	Descripción
SSID	Nombre de Wi-Fi para el dispositivo.
Ocultar SSID	Puede ocultar el nombre de Wi-Fi cuando seleccione esta opción.
Tipo de cifrado	Seleccione un modo de encriptación. El dispositivo proporciona WPA2 PSK y WPA PSK. Configure
Contraseña	la contraseña de Wi-Fi para el dispositivo.
Seleccionar canal	Seleccione el canal para la comunicación del dispositivo.
Proxy de red	Habilita el acceso a la red externa a través del dispositivo para un IPC inalámbrico.

#### 4.11.4.2 Configuración avanzada

##### Información de contexto



Esta función es compatible con determinados modelos inalámbricos.

Puede configurar la dirección IP, la máscara de subred, la puerta de enlace predeterminada, el servidor DHCP del dispositivo.

## Procedimiento

**Paso1** Seleccione **Menú principal> RED> AP Wi-Fi> Avanzado**.

La **Avanzado** se muestra la interfaz. Vea la Figura 4-218.

Figura 4-218

**Paso2** Configure los parámetros. Para obtener más detalles, consulte la Tabla 4-69.

Tabla 4-69

Parámetro	Descripción
Dirección IP	Configure la dirección IP, la máscara de subred y la puerta de enlace predeterminada para los parámetros de Wi-Fi del NVR.
Máscara de subred	
Puerta de enlace predeterminada	
Iniciar IP	Configure la dirección IP inicial y la dirección IP final del servidor DHCP.
IP final	
DNS preferido	Configure el servidor DNS preferido / alternativo del servidor DHCP.
DNS alternativo	

**Paso3** Hacer clic **Solicitar** para completar la configuración.

## 4.11.5 3G / 4G

### Prerrequisitos

Asegúrese de que el módulo 3G / 4G esté instalado en el dispositivo.

### Información de contexto



Esta función es compatible con modelos seleccionados.

### Procedimiento

**Paso1** Seleccione **MainMenu> RED> 3G / 4G**

Figura 4-219

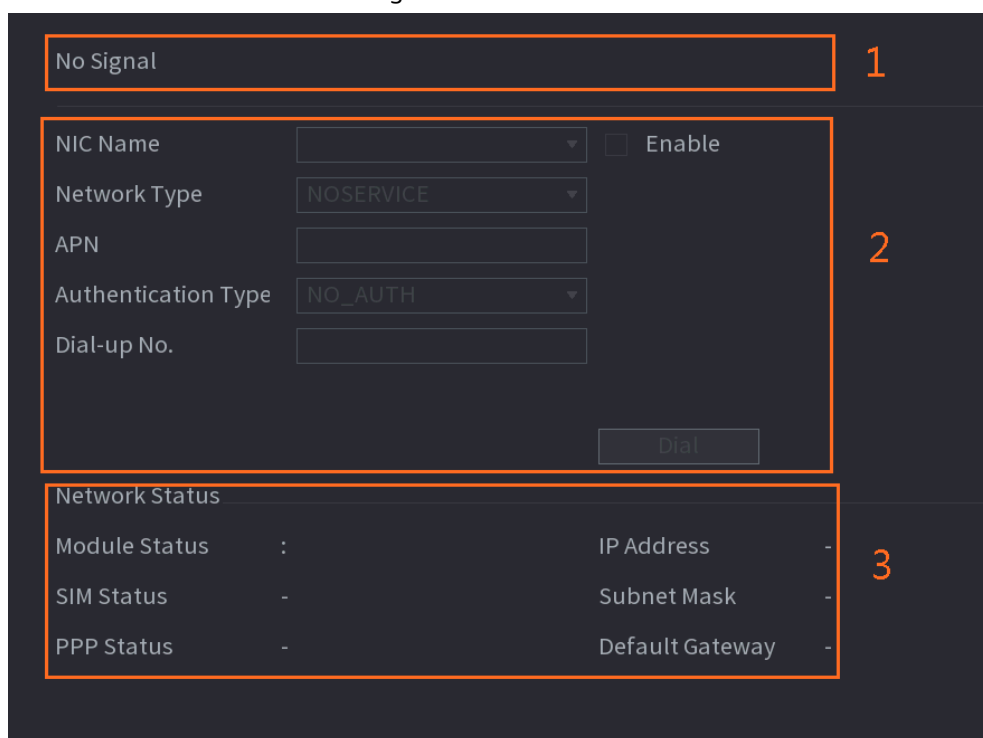

La interfaz se divide en tres áreas principales:

- La zona 1 muestra una indicación de señal 3G / 4G.
- La Zona 2 muestra la información de configuración del módulo 3G / 4G.
- La Zona 3 muestra la información de estado del módulo 3G / 4G.



La Zona 2 muestra la información correspondiente cuando el módulo 3G / 4G está conectado, mientras que la Zona 1 y la Zona 3 solo mostrarán el contenido correspondiente cuando 3G / 4G esté habilitado.

**Paso2** Configurar parámetros.

Tabla 4-70

Parámetro	Descripción
Nombre de NIC	Seleccione un nombre de NIC.

Parámetro	Descripción
Tipo de red.	Seleccione un tipo de red 3G / 4G para distinguir entre módulos 3G / 4G de diferentes proveedores.
APN, número de marcación	Parámetros principales del dial PPP.
tipo de autenticación	Seleccione PAP, CHAP o NO_AUTH. NO_AUTH no representa autenticación para 3G / 4G.

## 4.11.6 Red celular

La red celular hace que sea conveniente asignar un NVR en un lugar sin banda ancha de línea fija.

### Prerrequisitos

Hay una tarjeta SIM insertada en la grabadora.



Esta función es compatible con modelos seleccionados.

### Procedimiento

- Paso1** Seleccione **Menú principal > RED > Red celular > Red celular.**
- Paso2** Habilite la red celular y configure los parámetros.

Figura 4-220 Configuración de la red celular



Tabla 4-71 Parámetros de la red celular 4G

Parámetro	Descripción
Nombre de NIC	Seleccione una NIC.
Tipo de red	Seleccione una red del proveedor de la tarjeta SIM.
APN, número de marcación	Los dos parámetros principales de la conexión de acceso telefónico
tipo de autenticación	PPP. Seleccione <b>PAP</b> , <b>CHAP</b> o <b>NO-AUTH</b> .
Nombre de usuario	El nombre de usuario para la conexión de acceso telefónico.

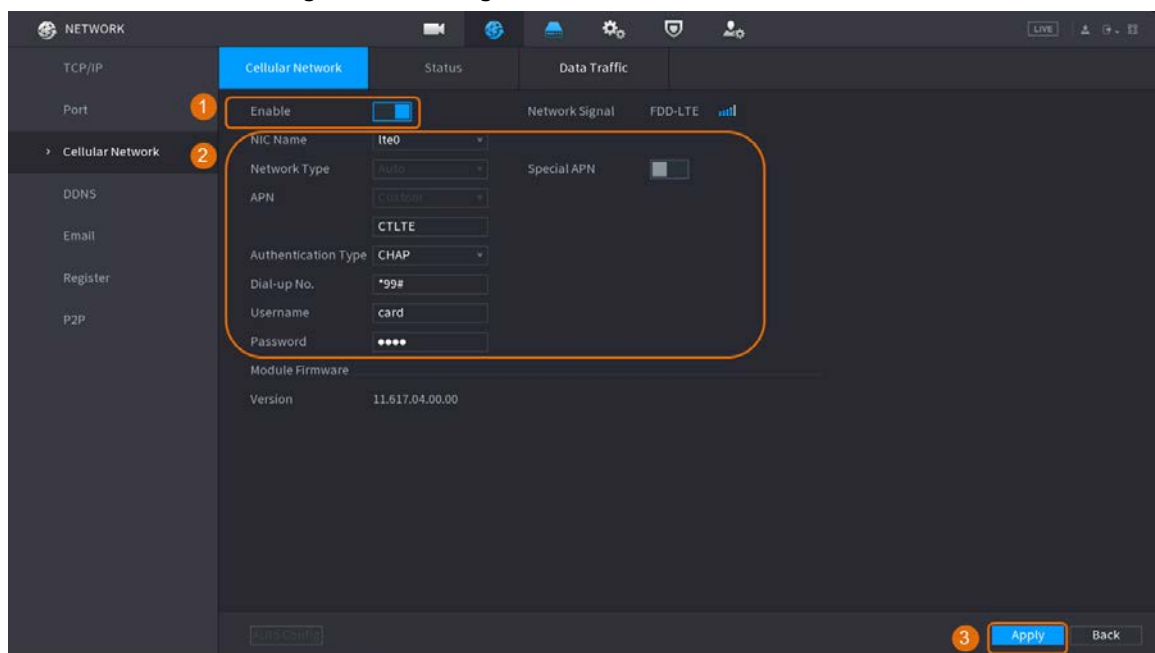

Parámetro	Descripción
Contraseña	La contraseña para la conexión de acceso telefónico.

**Paso3** Haga clic en **Solicitar**.

Operaciones relacionadas

### Estado de la red

En **Estado** , puede verificar el estado de la red celular, como la dirección IP, el estado de la tarjeta SIM y el estado de la marcación.

Figura 4-221 Estado de la red

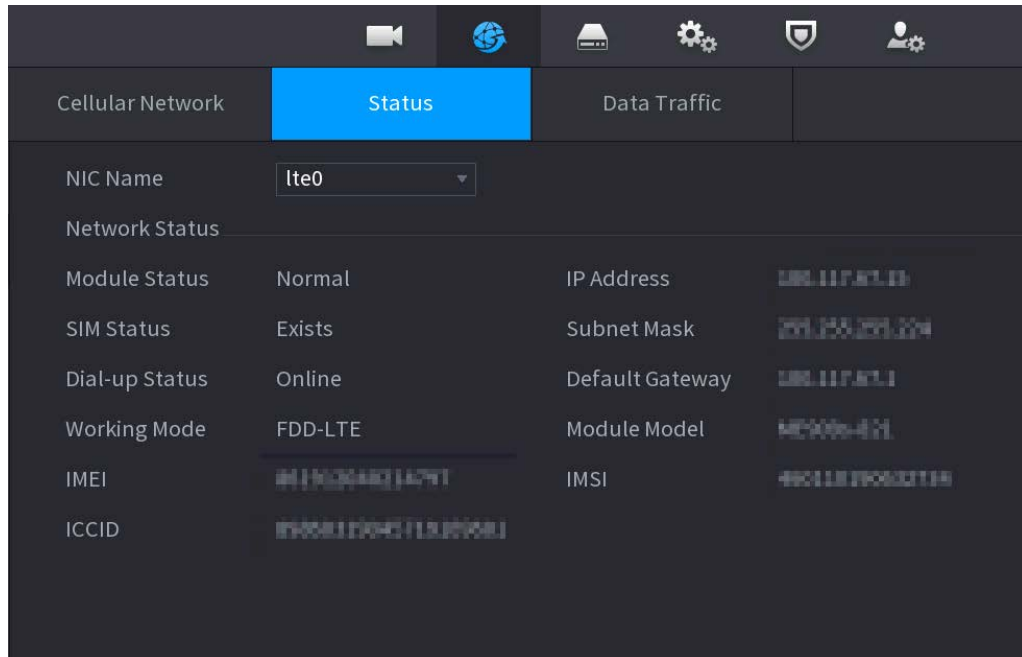

### Tráfico de datos

En **Tráfico de datos** pestaña, puede encontrar el uso de datos diario y mensual.

Figura 4-222 Uso de datos móviles

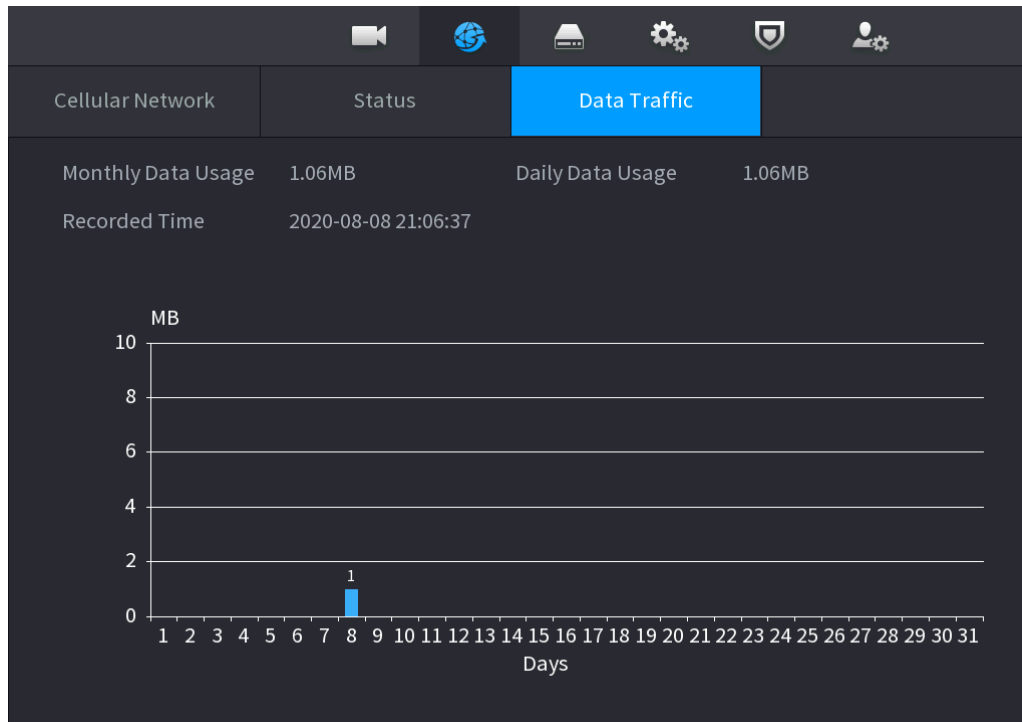

### 4.11.7 Repetidor

El dispositivo admite configuraciones de relé para el IPC de relé inalámbrico para extender la distancia y el alcance de transmisión de video.

#### Prerrequisitos

- El dispositivo tiene el módulo Wi-Fi incorporado. El
- IPC tiene un módulo de relé inalámbrico.



Esta función es compatible con modelos seleccionados.

#### Procedimiento

**Paso1** Encienda el NVR y el IPC de relé inalámbrico y conecte todos los IPC al NVR a través de Wi-Fi.

**Paso2** Seleccione **MainMenu > RED > REPETIDOR**.

La **RELOJ DE REPETICIÓN** se muestra la interfaz. Vea la Figura 4-223.



- La línea de conexión verde representa la conexión exitosa entre el canal y el IPC inalámbrico.
- Cascada automática: Después de seleccionar la cascada automática, el IPC puede conectarse en cascada al NVR automáticamente.

Figura 4-223



Paso3 Seleccione **Cascada manual**.

La **Cascada manual** se muestra la interfaz. Vea la Figura 4-224.



Cascada manual: puede utilizar la cascada manual cuando hay al menos 2 IPC en la red.

Figura 4-224

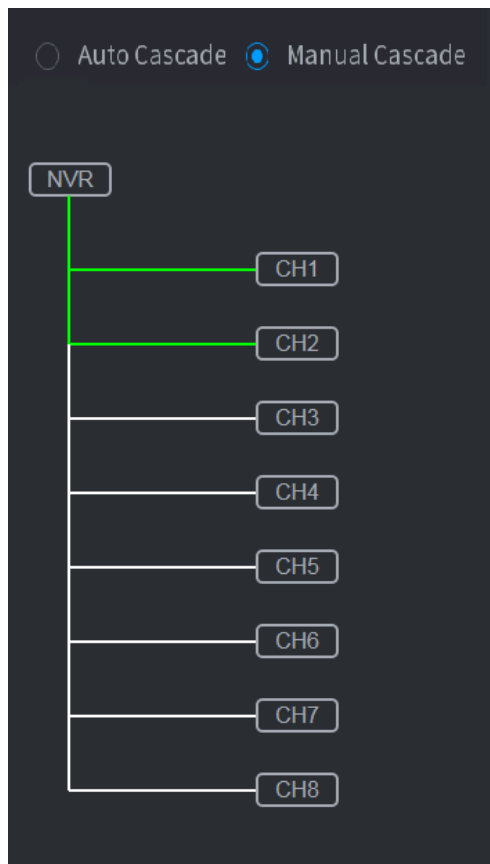

**Paso4** Hacer clic  y seleccione el canal que se agregará.

La siguiente interfaz se muestra después de agregar correctamente. Vea la Figura 4-225.

Figura 4-225

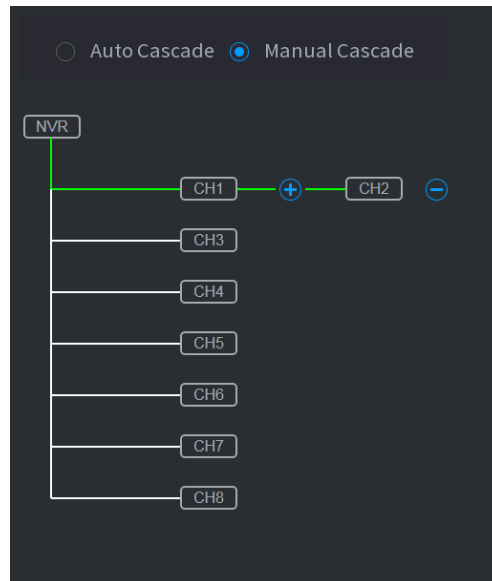

## 4.11.8 PPPoE

### Información de contexto

PPPoE es otra forma de que el dispositivo acceda a la red. Puede establecer una conexión de red mediante la configuración de PPPoE para dar al dispositivo una dirección IP dinámica en la WAN. Para utilizar esta función, primero debe obtener el nombre de usuario y la contraseña del proveedor de servicios de Internet.

### Procedimiento

**Paso1** Seleccione **MainMenu> RED> PPPoE**.

La **PPPoE** se muestra la interfaz. Vea la Figura 4-226.

Figura 4-226

**Paso2** Habilite la función PPPoE. En el **Nombre de usuario** caja y **Contraseña** , ingrese el nombre de usuario y la contraseña proporcionados por el proveedor de servicios de Internet.

**Paso3**

**Paso4** Hacer clic **Solicitar** para completar la configuración.

El sistema muestra un mensaje para indicar que se guardó correctamente. La dirección IP aparece en la interfaz PPPoE. Puede utilizar esta dirección IP para acceder al dispositivo.



Cuando la función PPPoE está habilitada, la dirección IP en el **TCP / IP** la interfaz no se puede modificar.

## 4.11.9 DDNS

Cuando la dirección IP del dispositivo cambia con frecuencia, la función DDNS puede actualizar dinámicamente la correspondencia entre el dominio en DNS y la dirección IP, asegurando que acceda al dispositivo utilizando el dominio.

### Información de contexto

Asegúrese de que el dispositivo admita el tipo de DDNS e inicie sesión en el sitio web proporcionado por el proveedor de servicios DDNS para registrar la información, como el dominio de la PC ubicada en la WAN.



Una vez que se haya registrado e iniciado sesión en el sitio web de DDNS con éxito, puede ver la información de todos los dispositivos conectados con este nombre de usuario.

### Procedimiento

**Paso1** Seleccione **Menú principal > RED > DDNS**.

La **DDNS** se muestra la interfaz. Vea la Figura 4-227.

Figura 4-227

**Paso2** Configure los ajustes de los parámetros de DDNS. Consulte la Tabla 4-72.

Tabla 4-72

Parámetro	Descripción
Permitir	Habilite la función DDNS.  Después de habilitar la función DDNS, el tercero puede recopilar la información de su dispositivo.
Tipo	Tipo y dirección del proveedor de servicios DDNS.

Parámetro	Descripción
Dirección del servidor	<ul style="list-style-type: none"> <li>● Tipo: DynDNS DDNS; dirección: members.dyndns.org</li> <li>● Tipo: NO-IP DDNS; dirección: dynupdate.no-ip.com</li> <li>● Tipo: CN99 DDNS; dirección: members.3322.org</li> </ul>
Nombre de dominio	El nombre de dominio para registrarse en el sitio web del proveedor de servicios DDNS.
Nombre de usuario	Introduzca el nombre de usuario y la contraseña obtenidos del proveedor de servicios DDNS. Debe registrarse (incluido el nombre de usuario y la contraseña) en el sitio web del proveedor de servicios DDNS.
Contraseña	
Intervalo	Ingrese la cantidad de tiempo que desea actualizar el DDNS.

**Paso3** Hacer clic **Solicitar** para completar la configuración.

Ingrese el nombre de dominio en el navegador de su PC y luego presione **Ingresar**.

Si se muestra la interfaz web del dispositivo, la configuración es correcta. Si no es así, la configuración falla.

## 4.11.10 UPnP

Puede mapear la relación entre la LAN y la WAN para acceder al dispositivo en la LAN a través de la dirección IP en la WAN.

### 4.11.10.1 Configuración del enrutador

Procedimiento

**Paso1** Inicie sesión en el enrutador para configurar el puerto WAN para permitir que la dirección IP se conecte a la

**Paso2** WAN. Habilite la función UPnP en el enrutador.

**Paso3** Conecte el dispositivo con el puerto LAN del enrutador para conectarse a la LAN. Seleccione

**Paso4** **MainMenu> RED> TCP / IP**, configure la dirección IP en el rango de direcciones IP del enrutador, o habilite la función DHCP para obtener una dirección IP automáticamente.

### 4.11.10.2 Configuración UPnP

Procedimiento

**Paso1** Seleccione **MainMenu> RED> UPnP**.

La UPnP se muestra la interfaz. Ver Figura 4-228 Figura 4-228

6	Service Name	Protocol	Internal...	Externa...	Modify
1	HTTP	TCP	80	80	
2	TCP	TCP	37777	37777	
3	UDP	UDP	37778	37778	
4	RTSP	UDP	554	554	
5	RTSP	TCP	554	554	
6	HTTPS	TCP	443	443	



Figura 4-229

Paso2 Configure los ajustes de los parámetros UPnP. Consulte la Tabla 4-73.

Tabla 4-73

Parámetro	Descripción
La asignación de puertos	Habilite la función UPnP.
Estado	Indica el estado de la función UPnP. ● Fuera de línea: fallido. ● En línea: éxito.
IP de LAN	Ingrese la dirección IP del enrutador en la LAN.  Una vez que el mapeo se realizó correctamente, el sistema obtiene la dirección IP automáticamente sin realizar ninguna configuración.



Parámetro	Descripción
IP WAN	<p>Ingrese la dirección IP del enrutador en la WAN.</p>  <p>Una vez que el mapeo se realizó correctamente, el sistema obtiene la dirección IP automáticamente sin realizar ninguna configuración.</p>
La asignación de puertos Lista	<p>La configuración en la lista de asignación de puertos corresponde a la lista de asignación de puertos UPnP en el enrutador.</p> <ul style="list-style-type: none"> <li>● Nombre del servicio: nombre del servidor de red.</li> <li>● Protocolo: Tipo de protocolo.</li> <li>● Puerto interno: puerto interno que se asigna en el dispositivo.</li> <li>● Puerto externo: puerto externo asignado al enrutador.</li> </ul>  <ul style="list-style-type: none"> <li>● Para evitar el conflicto, al configurar el puerto externo, intente usar los puertos de 1024 a 5000 y evite los puertos populares de 1 a 255 y los puertos del sistema de 256 a 1023.</li> <li>● Cuando hay varios dispositivos en la LAN, organice correctamente la asignación de puertos para evitar la asignación al mismo puerto externo.</li> <li>● Al establecer una relación de mapeo, asegúrese de que los puertos de mapeo no estén ocupados ni limitados.</li> <li>● Los puertos internos y externos de TCP y UDP deben ser los mismos y no se pueden modificar.</li> <li>● Haga clic  para modificar el puerto externo.</li> </ul>

**Paso3** Hacer clic **Solicitar** para completar la configuración.

En el navegador, ingrese http: // WAN IP: Puerto IP externo. Puede visitar el dispositivo LAN.

#### 4.11.11 Correo electrónico

### Información de contexto

Puede configurar los ajustes de correo electrónico para permitir que el sistema envíe el correo electrónico como una notificación cuando se produzca un evento de alarma.

#### Procedimiento

**Paso1** Seleccione **MainMenu> RED> Correo electrónico**.

La **Correo electrónico** se muestra la interfaz. Vea la Figura 4-230.

Figura 4-230

**Paso2** Configure los ajustes de los parámetros del correo electrónico. Consulte la Tabla 4-74.

Tabla 4-74

Parámetro	Descripción
Permitir	Habilite la función de correo electrónico.
Servidor SMTP	Ingrese la dirección del servidor SMTP de la cuenta de correo electrónico del remitente.
Puerto	Ingrese el valor del puerto del servidor SMTP. La configuración del valor predeterminado es 25. Puede ingresar el valor de acuerdo con su situación real.
Nombre de usuario	Ingrese el nombre de usuario y la contraseña de la cuenta de correo electrónico del remitente.
Contraseña	
Anónimo	Si habilita la función de anonimato, puede iniciar sesión como anonimato.
Receptor	En el <b>Receptor</b> lista, seleccione el número de destinatario que desea recibir la notificación. El dispositivo admite hasta tres receptores de correo.
Dirección de correo electrónico	Ingrese la dirección de correo electrónico de los destinatarios del correo.
Remitente	Ingrese la dirección de correo electrónico del remitente. Admite un máximo de tres remitentes separados por comas.
Sujeto	Ingrese el asunto del correo electrónico. Admite números chinos, ingleses y arábigos. Admite un máximo de 64 caracteres.
Adjunto archivo	Habilite la función de adjunto. Cuando hay un evento de alarma, el sistema puede adjuntar instantáneas como un archivo adjunto al correo electrónico.
Tipo de cifrado	Seleccione el tipo de encriptación: <b>NINGUNO</b> , <b>SSL</b> , o <b>TLS</b> .  Para el servidor SMTP, el tipo de cifrado predeterminado es <b>TLS</b> .

Parámetro	Descripción
Intervalo (seg.)	Este es el intervalo en el que el sistema envía un correo electrónico para el mismo tipo de evento de alarma, lo que significa que el sistema no envía correos electrónicos causados por eventos de alarma frecuentes. El valor varía de 0 a 3600. 0 significa que no hay intervalo.
Correo de salud	Habilite la función de prueba de salud. El sistema puede enviar un correo electrónico de prueba para verificar la conexión.
Intervalo de envío	Este es el intervalo en el que el sistema envía un correo electrónico de prueba de estado. El valor varía de 30 a 1440. 0 significa que no hay intervalo.
Prueba	Hacer clic <b>Prueba</b> para probar la función de envío de correo electrónico. Si la configuración es correcta, la cuenta de correo electrónico del destinatario recibirá el correo electrónico.  Antes de probar, haga clic en <b>Solicitar</b> para guardar la configuración.

**Paso3** Hacer clic **Solicitar** para completar la configuración.

## 4.11.12 SNMP

Puede conectar el dispositivo con algún software como MIB Builder y MG-SOFT MIB Browser para administrar y controlar el dispositivo desde el software.

### Prerrequisitos

- Instale el software que puede administrar y controlar SNMP, como MIB Builder y MG-SOFT MIB Browser
- Obtenga los archivos MIB que corresponden a la versión actual del soporte técnico.



Esta función es solo para algunas series.

### Procedimiento

- Paso1** Seleccione **Menú principal > RED > SNMP**.  
Se muestra la interfaz SNMP. Vea la Figura 4-231.

Figura 4-231

**Paso2** Configure los ajustes de los parámetros SNMP. Consulte la Tabla 4-75.

Tabla 4-75

Parámetro	Descripción
Permitir	Habilite la función SNMP.
Versión	Seleccione la casilla de verificación de las versiones de SNMP que está utilizando.  La versión predeterminada es <b>V3</b> . Existe el riesgo de seleccionar V1 o
Puerto SNMP	V2. Indica el puerto de monitoreo en el programa del agente.
Leer comunidad	Indica las cadenas de lectura / escritura admitidas por el programa del agente.
Comunidad de escritura	
Dirección de trampa	Indica la dirección de destino para que el programa del agente envíe la información de la trampa.
Puerto de trampa	Indica el puerto de destino para que el programa del agente envíe la información de la trampa.
Solo lectura Nombre de usuario	Ingrese el nombre de usuario que tiene permiso para acceder al Dispositivo y tiene el permiso "Solo lectura".
Leer escribir Nombre de usuario	Ingrese el nombre de usuario que tiene permiso para acceder al dispositivo y tiene el permiso de "lectura y escritura".
tipo de autenticación	Incluye MD5 y SHA. El sistema reconoce automáticamente.
Autenticación Contraseña / Encriptación n Contraseña	Ingrese la contraseña para el tipo de autenticación y el tipo de encriptación. La contraseña no debe tener menos de ocho caracteres.

Parámetro	Descripción
Tipo de cifrado	En el <b>Tipo de cifrado</b> lista, seleccione un tipo de cifrado. La configuración predeterminada es CBC-DES.

- Paso3** Compile los dos archivos MIB por MIB Builder.
- Paso4** Ejecute el navegador MG-SOFT MIB para cargar el módulo desde la compilación.
- Paso5** En el navegador MG-SOFT MIB, ingrese la IP del dispositivo que desea administrar y luego seleccione el número de versión para consultar.
- Paso6** En el navegador MG-SOFT MIB, despliegue el directorio estructurado en árbol para obtener las configuraciones del dispositivo, como la cantidad de canales y la versión del software.

### 4.11.13 Multidifusión

#### Información de contexto

Cuando accede al Dispositivo desde la red para ver el video, si se excede el acceso, el video no se mostrará. Puede utilizar la función de multidifusión para agrupar la IP para resolver el problema.

#### Procedimiento

- Paso1** Seleccione **MainMenu> RED> Multidifusión**.  
La **MULTICAST** se muestra la interfaz. Vea la Figura 4-232.

Figura 4-232

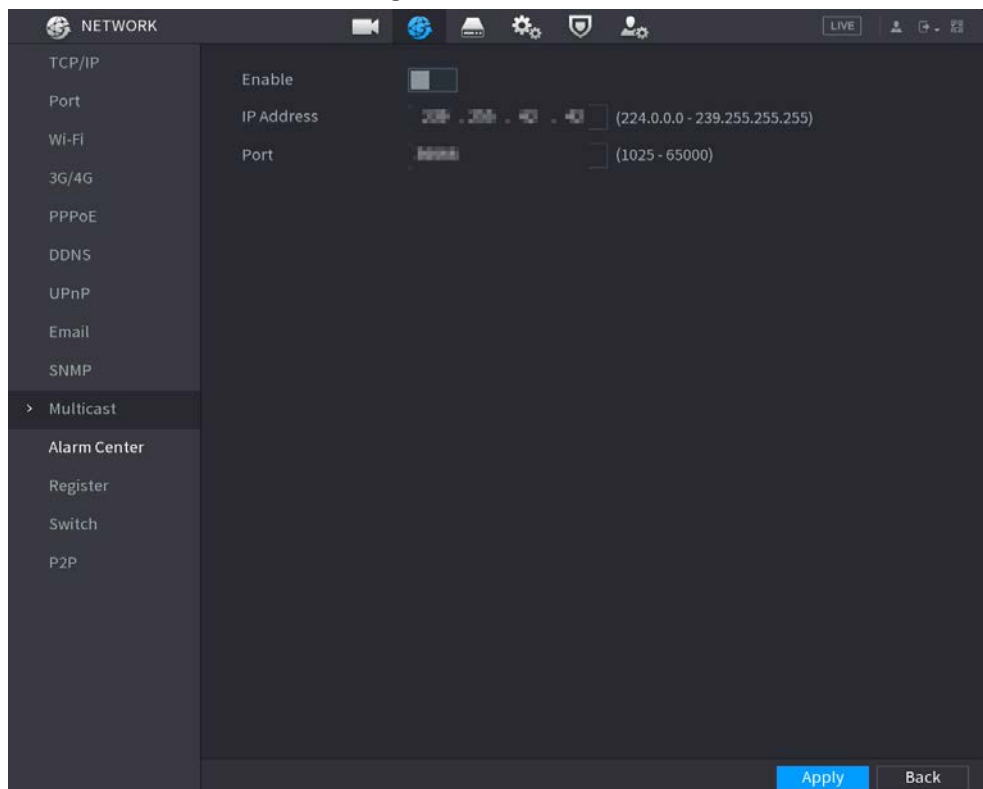

- Paso2** Configure los ajustes de los parámetros de multidifusión. Consulte la Tabla 4-76.

Tabla 4-76

Parámetro	Descripción
Permitir	Habilite la función de multidifusión.

Parámetro	Descripción
Dirección IP	Ingrese la dirección IP que desea usar como IP de multidifusión. La dirección IP varía de 224.0.0.0 a 239.255.255.255.
Puerto	Ingrese el puerto para la multidifusión. El puerto va desde 1025 hasta 65000.

**Paso3** Hacer clic **Solicitar** para completar la configuración.

Puede utilizar la dirección IP de multidifusión para iniciar sesión en la web. En el cuadro de diálogo de inicio de sesión web, en el **Tipo** lista, seleccione **MULTICAST**. La web obtendrá automáticamente la dirección IP de multidifusión y se unirá. Entonces puede ver el video a través de la función de multidifusión.

## 4.11.14 AlarmCenter

### Información de contexto

Puede configurar el servidor del centro de alarmas para recibir la información de alarma cargada. Para utilizar esta función, el **AlarmUpload** Debe seleccionarse la casilla de verificación.

### Procedimiento

**Paso1** Seleccione **MainMenu> RED> AlarmCenter**.

La **AlarmCenter** se muestra la interfaz. Vea la Figura 4-233.

Figura 4-233

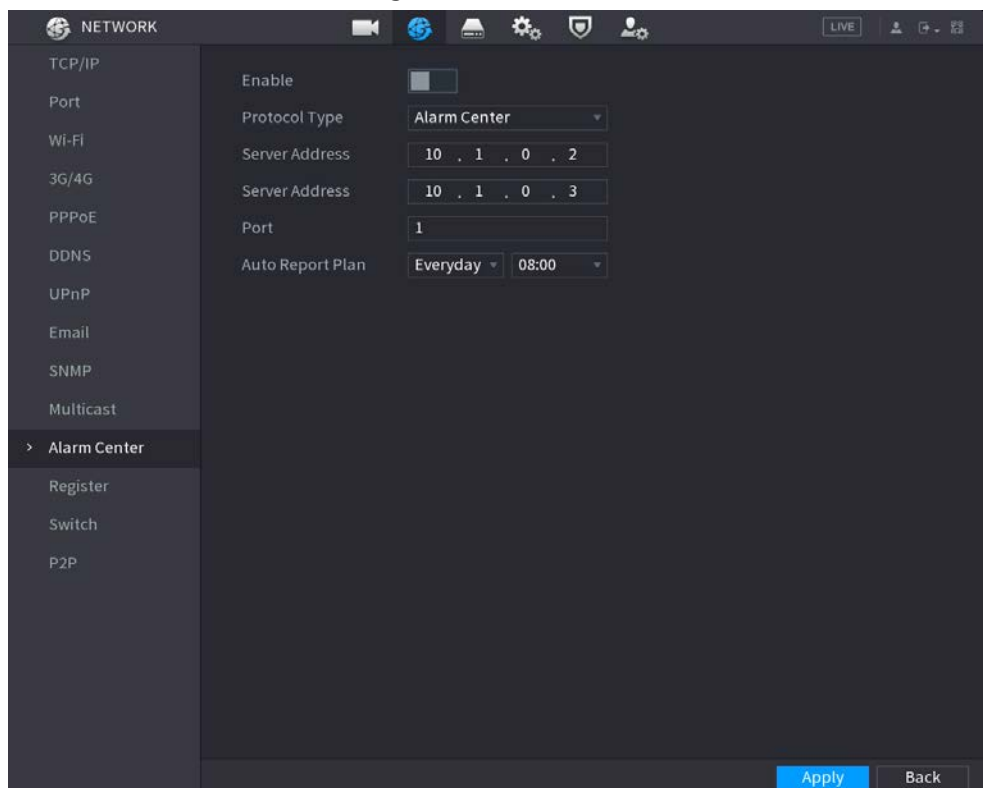

**Paso2** Configure los ajustes de los parámetros de la central de alarmas. Consulte la Tabla 4-77.

Tabla 4-77

Parámetro	Descripción
Permitir	Habilite la función del centro de alarmas.
Tipo de protocolo	En el <b>Tipo de protocolo</b> lista, seleccione el tipo de protocolo. El valor predeterminado es <b>Centro de alarmas</b> .
IP de host	La dirección IP y el puerto de comunicación de la PC instalada con el cliente de alarma.
Puerto	
Plan de informe automático	En el <b>Plan de informe automático</b> lista, seleccione el ciclo de tiempo y el tiempo específico para cargar la alarma.

**Paso3** Hacer clic **Solicitar** para completar la configuración.

## 4.11.15 Registro

### Información de contexto

Puede registrar el dispositivo en el servidor proxy especificado, que actúa como tránsito para facilitar el acceso del software del cliente al dispositivo.

### Procedimiento

**Paso1** Seleccione **MainMenu> RED> Registrarse**.

La **Registrarse** se muestra la interfaz. Vea la Figura 4-234.

Figura 4-234

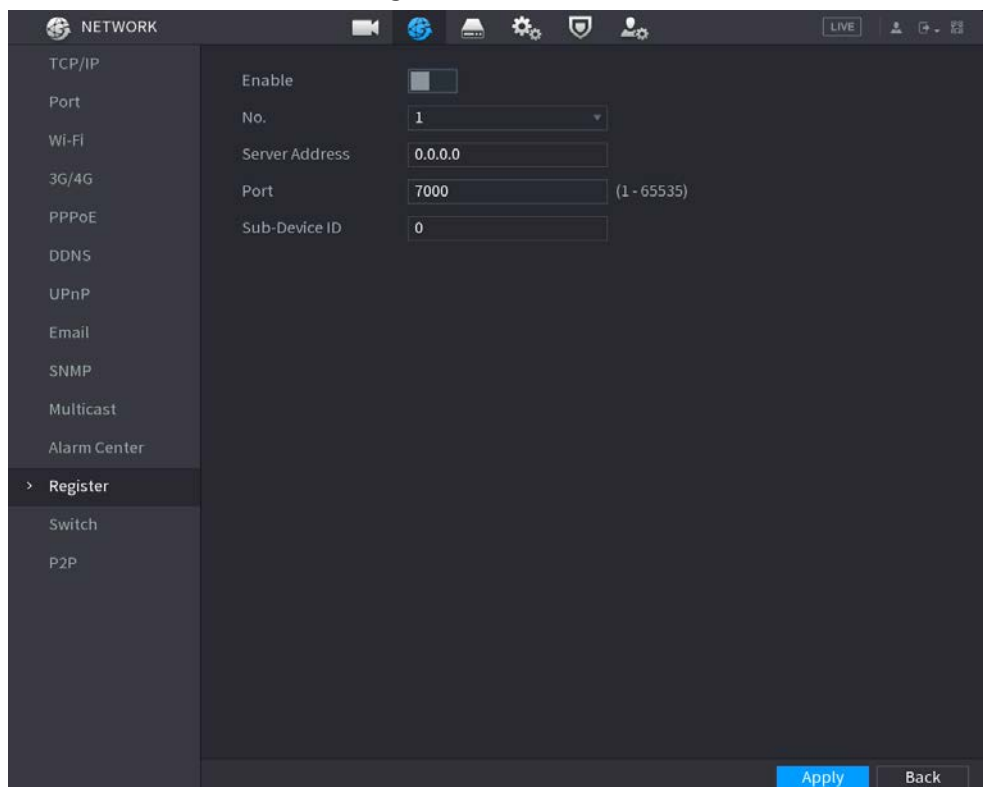

**Paso2** Configure los ajustes para los parámetros de registro. Consulte la Tabla 4-78.

Tabla 4-78

Función	Descripción
Permitir	Habilite la función de registro.
Dirección IP del servidor	Ingrese la dirección IP del servidor o el dominio del servidor en el que desea registrarse.
Puerto	Ingrese el puerto del servidor.
ID de servicio secundario	Esta ID es asignada por el servidor y utilizada para el Dispositivo.

**Paso3** Hacer clic **Solicitar** para completar la configuración.

#### 4.11.16 Interruptor de ajuste

##### Información de contexto

Después de configurar **Cambiar**, cuando un IPC está conectado al puerto PoE, el sistema asigna automáticamente la dirección IP al IPC de acuerdo con el segmento de IP configurado, y el NVR se conectará automáticamente al IPC.



- Solo los modelos con puertos PoE admiten esta función.
- No conecte el puerto PoE con un conmutador, de lo contrario provocará una falla en la conexión.
- Esta función está habilitada de forma predeterminada, y el segmento de IP comienza desde 10.1.1.1, le recomendamos que utilice la configuración predeterminada.
- Cuando se conecte a un IPC de terceros, asegúrese de que el IPC admita el protocolo Onvif y que DHCP esté habilitado.

##### Procedimiento

**Paso1** Seleccione **MainMenu> Red> Conmutador**.

Figura 4-235

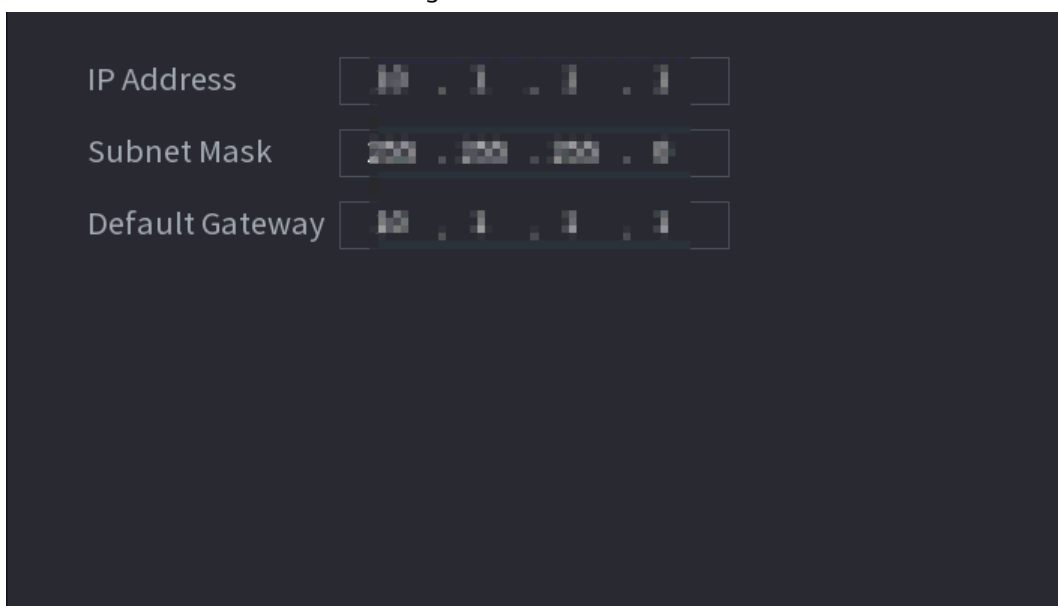

**Paso2** Establecer los valores de **Dirección IP**, **máscara de subred** y **Puerta de enlace predeterminada**.

No establezca el valor de **Dirección IP** al mismo segmento de red con el NVR,



le recomendamos que utilice la configuración predeterminada.

**Paso3** Hacer clic **Solicitar**.

#### Descripción del puerto PoE

Tabla 4-79

Estado de PoE	Descripción
Conectarse al puerto PoE	<p>Cuando se conecta un IPC al puerto PoE, el sistema asigna automáticamente la dirección IP al IPC de acuerdo con el segmento IP configurado. El NVR probará el método <b>deping arp</b> para asignar la dirección IP. Si DHCP está habilitado en el NVR, el NVR utilizará DHCP para asignar la dirección IP.</p> <ul style="list-style-type: none"> <li>● Cuando la dirección IP se establece correctamente, el sistema transmitirá <b>Cambiar</b>. Si hay una respuesta del IPC, significa que la conexión es exitosa y el NVR iniciará sesión con el IPC. Puede encontrar el canal correspondiente que está ocupado y hay un icono de PoE en la esquina superior izquierda.</li> <li>● También puede ver el estado de PoE, como el número de canal y el número de puerto PoE en <b>Menú principal&gt; CÁMARA&gt; Lista de cámaras&gt; Dispositivo agregado</b></li> </ul>
Desconecte el puerto PoE	<p>Cuando un IPC se desconecta del puerto PoE, encontrará la información de <b>No se pudo encontrar el host de la red</b> sobre el <b>Vista en vivo</b> interfaz.</p>
Conexión PoE cartografía	<p>Los puertos PoE están vinculados a los canales correspondientes. Cuando un IPC está conectado al puerto PoE 1, el canal correspondiente es el Canal 1.</p>

## 4.11.17 P2P

### Información de contexto

P2P es un tipo de tecnología de penetración de red privada conveniente. No es necesario solicitar un nombre de dominio dinámico, realizar el mapeo de puertos o implementar el servidor de tránsito. Puede agregar dispositivos NVR de la siguiente manera para lograr el propósito de administrar varios dispositivos NVR al mismo tiempo.

- Escanee el código QR, descargue la aplicación móvil y luego registre una cuenta. Para obtener más información, consulte Funcionamiento de la aplicación móvil.
- Iniciar sesión en [www.gotop2p.com](http://www.gotop2p.com), registre una cuenta y luego agregue el dispositivo a través del número de serie. Para obtener más información, consulte Introducción a las operaciones P2P.



Conecte el dispositivo NVR a Internet; de lo contrario, P2P no se ejecutará correctamente.

### Procedimiento

**Paso1** Seleccione **Menú principal> RED> P2P**.

La **P2P** se muestra la interfaz. Vea la Figura 4-236.

Figura 4-236

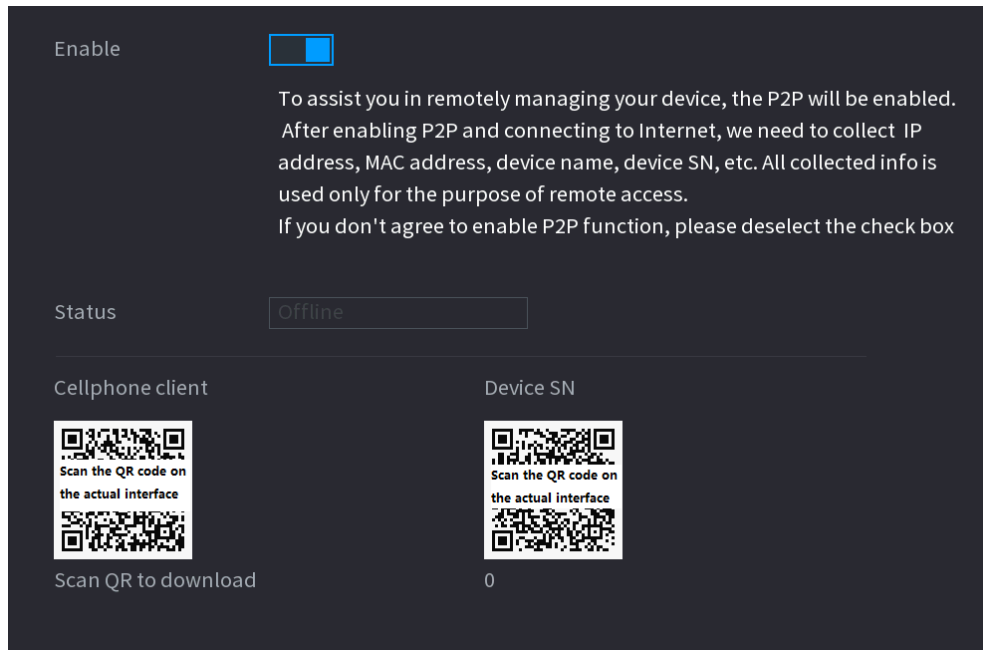

**Paso2** Habilite la función P2P.



Después de que la función P2P esté habilitada y conectada a Internet, el sistema recopilará su información para el acceso remoto, y la información incluye, entre otros, la dirección de correo electrónico, la dirección MAC y el número de serie del dispositivo.

Puede comenzar a agregar el dispositivo.

- Cliente de teléfono celular: use su teléfono móvil para escanear el código QR para agregar el dispositivo al cliente de teléfono celular, y luego puede comenzar a acceder al dispositivo.
- Plataforma: obtenga el SN del dispositivo escaneando el código QR. Vaya a la plataforma de gestión P2P y agregue el Device SN a la plataforma. Entonces puede acceder y administrar el dispositivo en la WAN. Para obtener más información, consulte el manual de funcionamiento de P2P.



También puede ingresar el código QR de Cell Phone Client y Device SN haciendo clic en la parte superior derecha de las interfaces después de haber ingresado al menú principal.

#### 4.11.17.1 Operación de la aplicación móvil

##### Información de contexto

Los siguientes contenidos se introducen en el ejemplo de aplicación móvil.

##### Procedimiento

**Paso1** Escanee el código QR para descargar e instalar la aplicación móvil.

**Paso2** Seleccione Cámara y acceda a la interfaz principal.

**Paso3** Registrar dispositivo en la aplicación móvil:

- 1) Haga clic en seleccione Administrador de dispositivos. Vea la Figura 4-237.

Figura 4-237

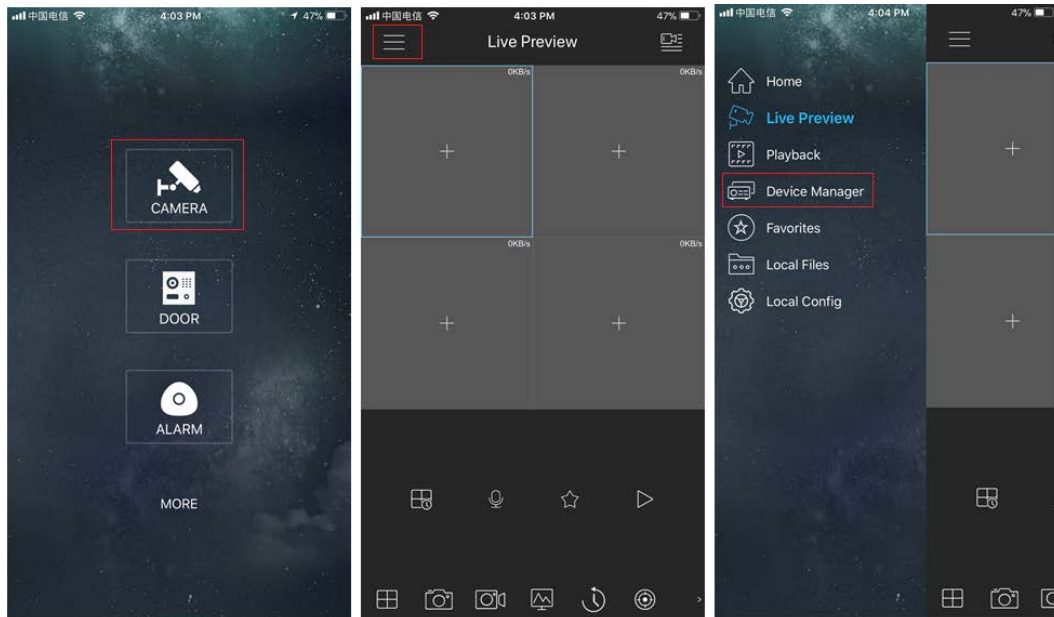

2) Haga clic en **+** e ingrese a la interfaz Agregar dispositivo.



La aplicación móvil admite la inicialización del dispositivo.

3) Seleccionar **Dispositivo cableado> P2P** para ingresar a la interfaz P2P.

4) Haga clic en el ícono del código QR detrás del SN para ingresar a la interfaz de escaneo del código QR.

5) Escanee la etiqueta del dispositivo o escanee el código SN QR obteniendo seleccionando **MainMenu> Red> P2P**. Cuando el escaneo sea exitoso, el dispositivo SN se mostrará en el elemento SN.

6) Ingrese nombre y contraseña.

**Paso4** Después del registro del dispositivo en la aplicación móvil, haga clic en Iniciar vista previa y podrá ver la pantalla del monitor.

## 4.12 Almacenamiento

Puede administrar los recursos de almacenamiento (como el archivo de registro) y el espacio de almacenamiento. Para que sea fácil de usar y mejore el uso del espacio de almacenamiento.

### 4.12.1 Básico

#### Información de contexto

Puede establecer parámetros de almacenamiento básicos.

#### Procedimiento

**Paso1** Seleccione **MainMenu> ALMACENAMIENTO> BÁSICO**.  
Se muestra la interfaz básica. Vea la Figura 4-238.

Figura 4-238

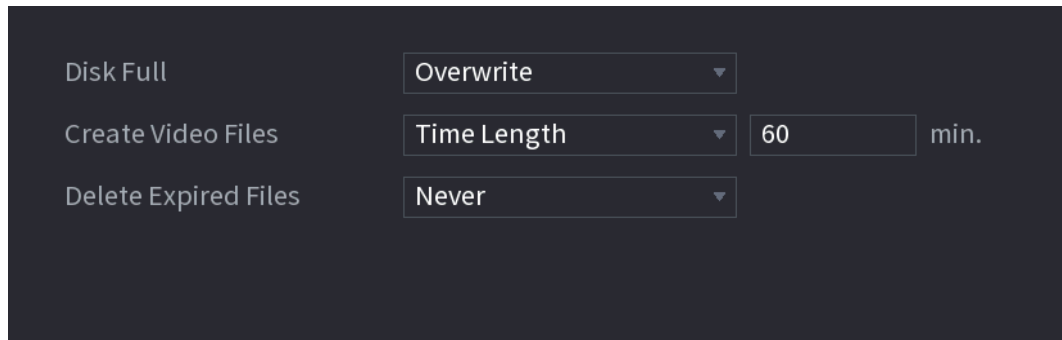

**Paso2** Establecer parámetros. Consulte la Tabla 4-80.

Tabla 4-80

Parámetro	Descripción
Disco lleno	Configure los ajustes para la situación en que todos los discos de lectura / escritura están llenos y no hay más disco libre. <ul style="list-style-type: none"> <li>● Seleccione <b>Detener registro</b> para detener la grabación</li> <li>● Seleccione <b>Sobrescribir</b> para sobrescribir los archivos de video grabados siempre desde la primera vez.</li> </ul>
Crear archivos de video	Configure la duración del tiempo y la duración del archivo para cada video grabado.
Eliminar archivos caducados	Configure si desea eliminar los archivos antiguos y, en caso afirmativo, configure los días.  ¡Los archivos eliminados no se pueden recuperar!

**Paso3** Hacer clic **Solicitar** o **Ahorrar** para completar la configuración.

## 4.12.2 Horario

Puede configurar la grabación programada y la instantánea programada. El NVR puede grabar o tomar instantáneas como usted especificó.

## 4.12.3 DiskManager

### Información de contexto

Puede ver y configurar las propiedades del disco duro y formatear el disco duro.

Puede ver el tipo de HDD actual, el estado, la capacidad, etc. La operación incluye formatear HDD y cambiar la propiedad de HDD (lectura y escritura / solo lectura / redundancia).

- Para evitar que los archivos se sobrescriban en el futuro, puede configurar el HDD como de solo lectura.
- Para hacer una copia de seguridad del archivo de video grabado, puede configurar HDD como HDD redundante.

### Procedimiento

**Paso1** Seleccione **MainMenu > Almacenamiento > DiskManager**.

La **DiskManager** se muestra la interfaz. Vea la Figura 4-239.

Figura 4-239

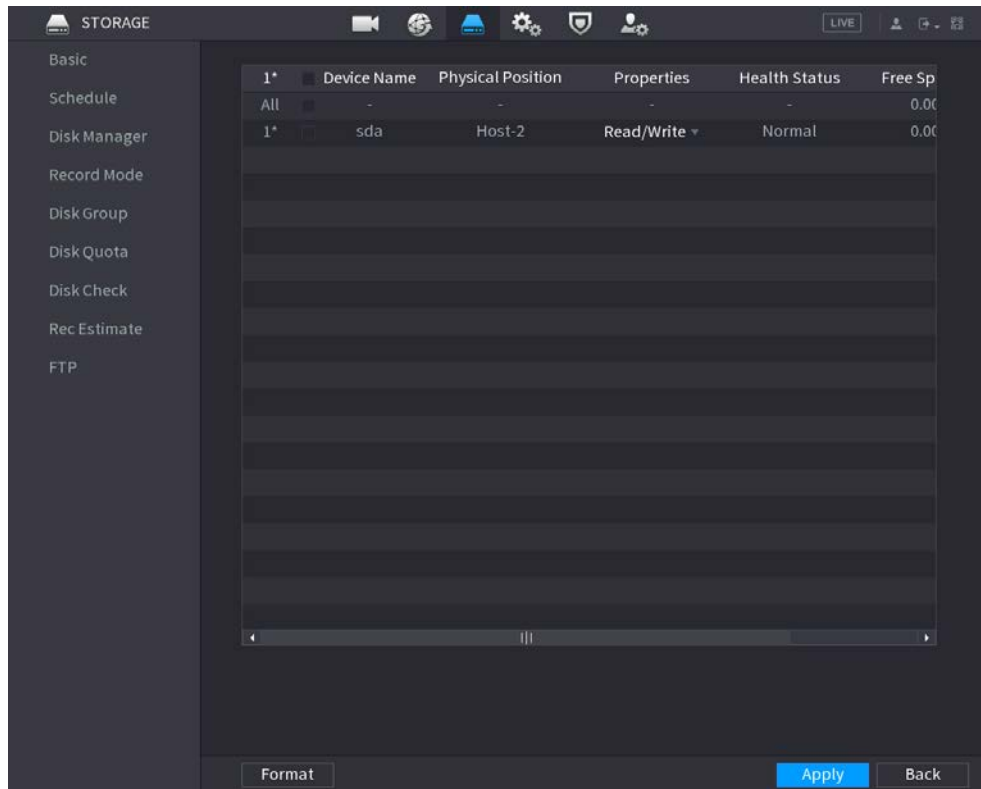

**Paso2** Seleccione un disco duro y luego seleccione una hora de la lista desplegable.

**Paso3** (Opcional) Formatee un disco duro.

1) Seleccione un disco duro y luego haga clic en **Formato**.

2) Haga clic en **está bien**.

3) Ingrese la contraseña de administrador y haga clic en **está bien**.



● Esta operación borrará todos los datos del HDD, proceda con precaución.

● Si se selecciona xxx, la base de datos también se limpiará.

**Paso4** Hacer clic **Solicitar** para completar la configuración. El sistema debe reiniciarse para activar la configuración actual si desea formatear el disco duro.

## 4.12.4 Control de registros

Después de configurar la función de grabación programada o instantánea programada, configure la función de grabación automática / instantánea para que el NVR pueda grabar o tomar instantáneas automáticamente. Para obtener información detallada, consulte "4.1.4.6.3 Control de registros".

## 4.12.5 Grupo de discos

### Información de contexto

De forma predeterminada, el disco duro instalado y el RAID creado están en el grupo de discos 1. Puede establecer el grupo de discos duros y la configuración del grupo de discos duros para la transmisión principal, la transmisión secundaria y la operación de instantáneas.



Si **La cuota de disco está seleccionada** se muestra en la interfaz, haga clic en **Cambie al modo de grupo de discos**.

#### Procedimiento

**Paso1** Seleccione **MainMenu> ALMACENAMIENTO> Grupo de discos**.

La **Grupo de discos** se muestra la interfaz. Vea la Figura 4-240.

Figura 4-240

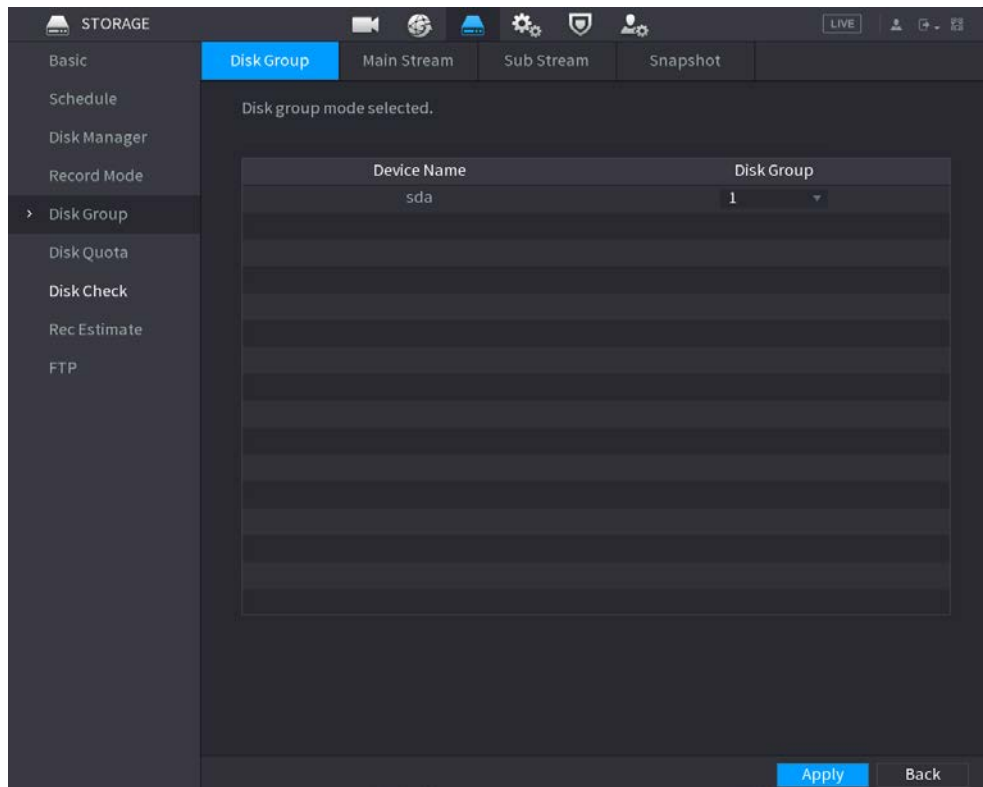

**Paso2** Seleccione el grupo para cada grupo de HDD y luego haga clic en **Solicitar** para guardar la configuración. Después de configurar el grupo de HDD, bajo el **Convencional** pestaña, **Sub corriente** pestaña y **Instantánea** , configure los ajustes para guardar la transmisión principal, la transmisión secundaria y la instantánea en diferentes grupos de HDD seleccionados por usted.

## 4.12.6 Cuota de disco

Puede asignar una capacidad de almacenamiento fija para cada canal a través de la función de cuota de disco y asignar el espacio de almacenamiento de grabación para cada canal.



- Si **Modo de grupo de discos seleccionado**, se muestra en la interfaz, haga clic en **Cambie a QuotaMode**.
- El modo de cuota de disco y el modo de grupo de discos no se pueden seleccionar al mismo tiempo.

#### Procedimiento

**Paso1** Seleccione **MainMenu> ALMACENAMIENTO> Cuota de disco**.

Figura 4-241

**Paso2** Seleccione un canal y establezca los valores de duración de grabación, tasa de bits y capacidad de almacenamiento de la imagen.

**Paso3** Hacer clic **Solicitar**.

#### 4.12.7 Verificación de disco

La función de detección de HDD es para detectar el estado actual del HDD para que pueda comprender claramente el rendimiento del HDD y reemplazar el HDD defectuoso.

Hay dos tipos de detección:

- La detección rápida es detectar a través de los archivos del sistema universal. El sistema puede completar rápidamente la exploración del disco duro. Si desea utilizar esta función, asegúrese de que el disco duro esté en uso ahora. Si el HDD se quita de otro dispositivo, asegúrese de que el HDD una vez almacena los archivos de grabación cuando se instala en el dispositivo actual.
- La detección global adopta el modo de Windows para escanear. Es posible que tarde mucho tiempo y que afecte al disco duro que está grabando.

##### 4.12.7.1 Verificación manual

Procedimiento

**Paso1** Seleccione **MainMenu> ALMACENAMIENTO> Comprobación de disco> Comprobación manual**.

La **Comprobación manual** se muestra la interfaz. Vea la Figura 4-242.

Figura 4-242

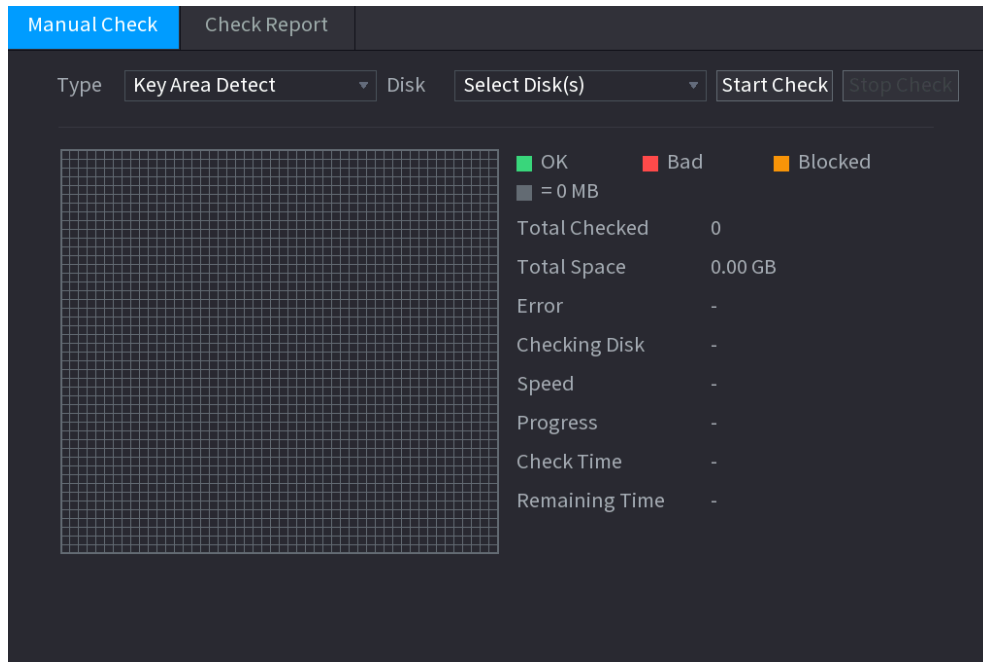

**Paso2** En el **Tipo** lista, seleccione **Detección de área clave** o **Cheque global**; y en el **Disco** lista, seleccione el disco duro que desea detectar.

**Paso3** Hacer clic **Iniciar comprobación**.

El sistema comienza a detectar el disco duro y muestra la información de detección.



Cuando el sistema detecte HDD, haga clic en **Detener comprobación** para detener la detección de corriente. Hacer clic **Iniciar comprobación** para detectar de nuevo.

#### 4.12.7.2 Informe de detección

##### Información de contexto

Después de la operación de detección, puede ir al informe de detección para ver la información correspondiente. Reemplace el disco duro que funciona mal en caso de pérdida de datos.

##### Procedimiento

**Paso1** Seleccione **MainMenu > ALMACENAMIENTO > Comprobación de disco > Informe de comprobación**.

La **Verificar informe** se muestra la interfaz. Vea la Figura 4-243.



Figura 4-243

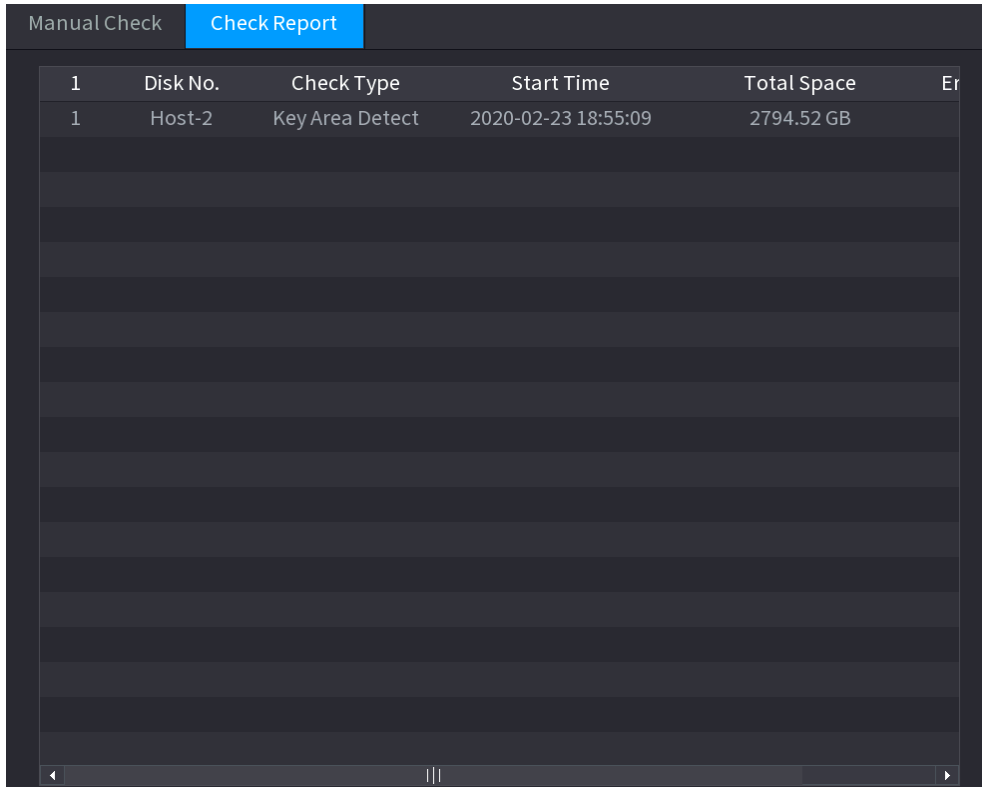

1	Disk No.	Check Type	Start Time	Total Space	Er
1	Host-2	Key Area Detect	2020-02-23 18:55:09	2794.52 GB	

Paso2

Hacer clic .

Se muestra la interfaz de Detalles. Puede ver los resultados de detección y los informes SMART. Vea la Figura 4-244 y

Figura 4-245 Figura 4-244





Figura 4-245

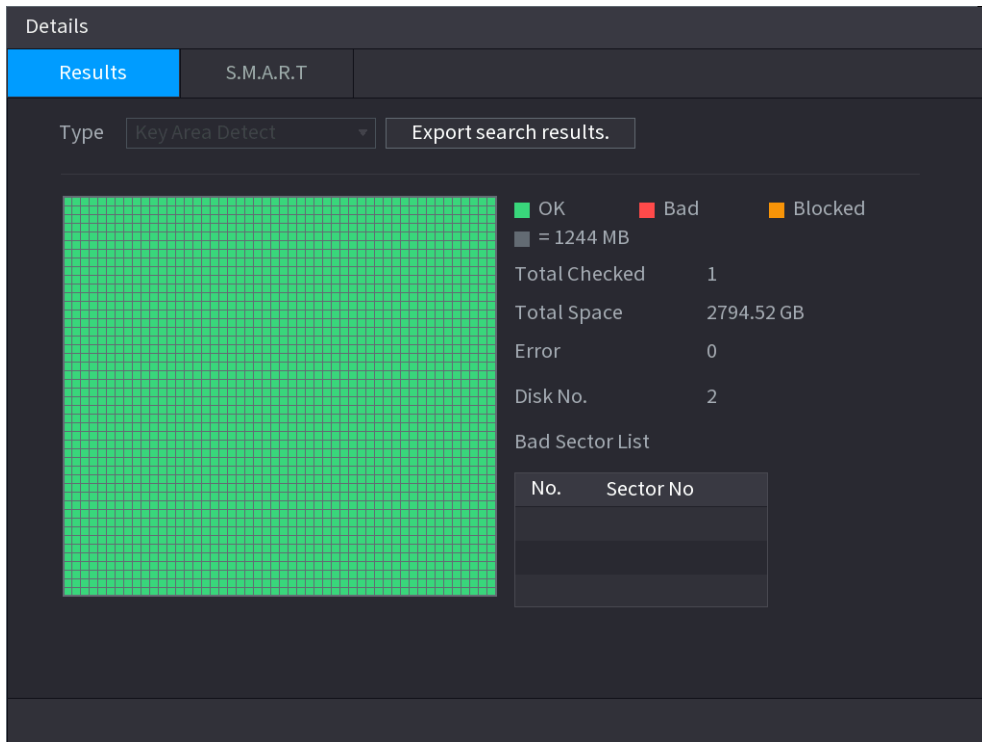
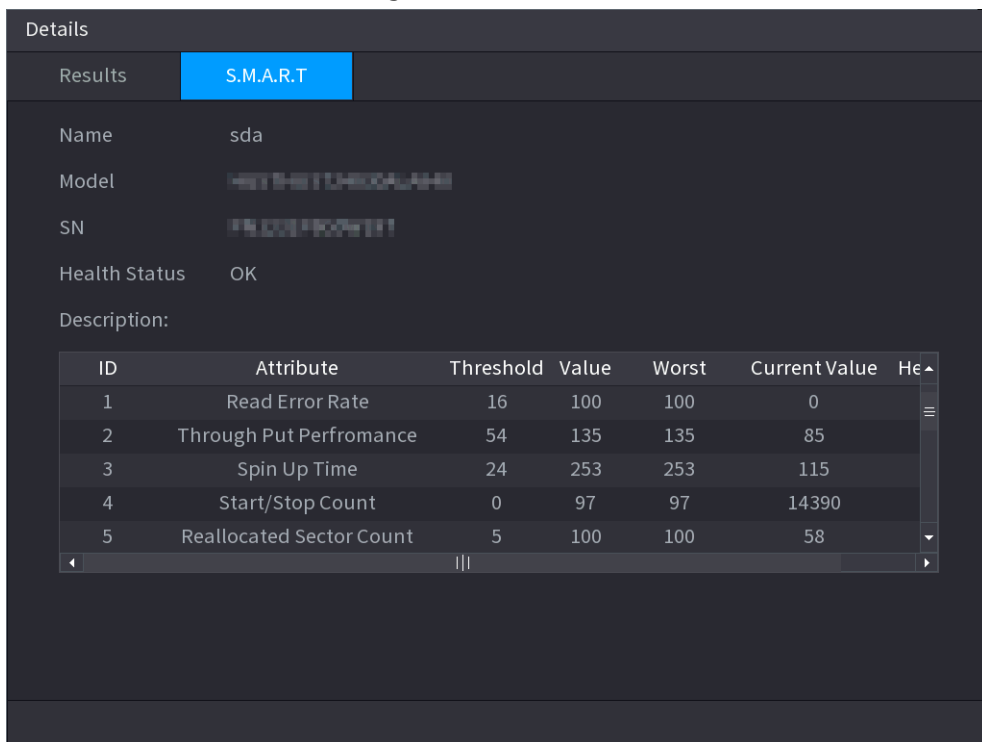

### 4.12.7.3 Supervisión del estado del disco

Supervise el estado de salud de los discos y repare si se encuentran excepciones para evitar la pérdida de datos.

Seleccione **MainMenu > ALMACENAMIENTO > Verificación de disco > HealthMonitoring**

Haga clic en  para mostrar la interfaz de detalles del disco. Luego seleccione **Tipo de verificación**, establezca el período de tiempo y, a continuación, haga clic en

**Buscar**. La interfaz muestra los detalles del estado de supervisión del disco.

Figura 4-246 Detalles del disco

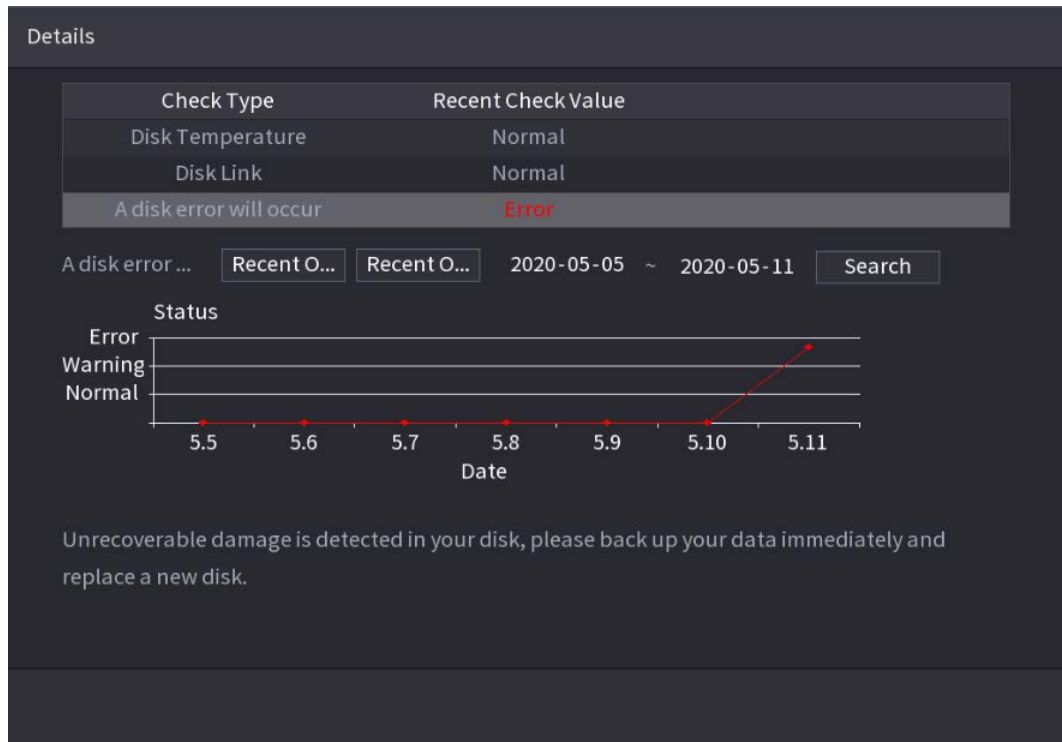

## 4.12.8 RAID

RAID (matriz redundante de discos independientes) es una tecnología de virtualización de almacenamiento de datos que combina varios componentes de HDD físicos en una sola unidad lógica con el propósito de redundancia de datos, mejora del rendimiento o ambos.



- La función RAID es solo para algunos productos de la serie. Se puede encontrar una pequeña diferencia en la interfaz de usuario.
- El NVR admite RAID0, RAID1, RAID5, RAID6 y RAID 10. El repuesto dinámico local admite RAID1, RAID5, RAID6 y RAID10.

Para la cantidad de disco necesaria para cada tipo de RAID. Consulte la Tabla 4-81.

Tabla 4-81

Tipo de RAID	Cantidad de disco requerida
RAID0	Por lo menos 2.
RAID1	Solo 2.
RAID5	Se recomienda al menos 3 y usar 4 discos en 6 discos.
RAID6	Al menos 4.
RAID10	

### 4.12.8.1 Creación de RAID

RAID tiene diferentes niveles (como RAID5, RAID6). Cada nivel tiene una protección de datos diferente, datos

disponibilidad y grado de rendimiento.

## Información de contexto

Puede crear RAID manualmente o simplemente hacer clic en un botón para crear RAID. Para crear la función RAID, puede seleccionar el disco duro físico que no está incluido en el grupo RAID o la matriz de discos creada para crear un RAID5. Puede referirse a las siguientes situaciones:



- No hay RAID, ni disco de repuesto en caliente: el sistema crea directamente el RAID5 y crea un disco de repuesto en caliente al mismo tiempo.
- No hay RAID, pero hay un disco de repuesto: el sistema crea solo el RAID5. Utiliza un disco de repuesto en caliente anterior.
- Existe RAID: el sistema cancela la configuración RAID anterior y luego crea el nuevo RAID5. El sistema crea el disco de repuesto en caliente si no hay nadie. El sistema usa el disco de repuesto en caliente anterior si hay un disco de repuesto en caliente disponible.
- El fondo formateará el disco virtual.

Puede crear diferentes tipos de RAID según sea necesario.

## Procedimiento

**Paso1** Haga clic con el botón derecho en la interfaz de visualización en vivo y luego seleccione **MainMenu> ALMACENAMIENTO> RAID> RAID**.

Se muestra la interfaz RAID. Vea la Figura 4-247.

Figura 4-247

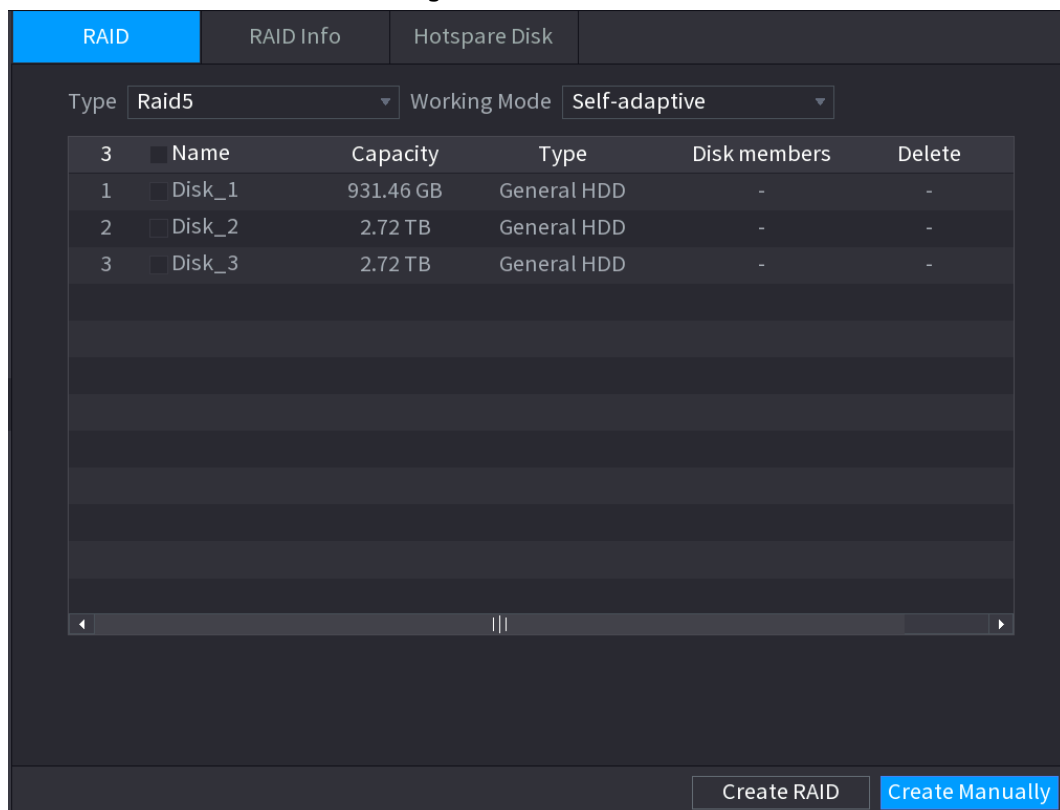

**Paso2** Puede hacer clic **Crear RAID** o **CreateManually**, y se formatearán todos los discos involucrados.

- Haga clic en Crear RAID, el sistema creará RAID automáticamente.

- ◇ Si no existe RAID ni disco de repuesto en caliente, el sistema creará RAID5 y un disco de repuesto en caliente automáticamente.
- ◇ Si no hay RAID existente, pero hay un disco de repuesto en caliente existente, el sistema solo creará RAID5 y usará el disco de repuesto en caliente existente automáticamente.
- ◇ Si hay un RAID existente y un disco de repuesto en caliente existente, el sistema eliminará el RAID original y creará RAID5 con todos los discos y usará el disco de repuesto en caliente existente automáticamente.

● Hacer clic **Crear manualmente**.

1. Seleccione el tipo de RAID y los discos según las instrucciones del sistema.
2. Haga clic en **Crear manualmente**, y luego se muestra el aviso de formato de disco.
3. Haga clic en **está bien**.

**Paso 3** Después de crear RAID, los discos deben sincronizarse entre sí para finalizar el proceso. Para RAID5 y RAID6, puede seleccionar diferentes modos de trabajo.

● **Autoadaptativo**: Ajuste automáticamente la velocidad de sincronización RAID de acuerdo con el estado de la empresa.

- ◇ Cuando no hay ningún negocio en marcha, la sincronización se realiza a alta velocidad.
- ◇ Cuando hay un negocio en marcha, la sincronización se realiza a baja velocidad.

● **Sincronizar primero**: La prioridad de recursos se asigna a la sincronización RAID.

● **Negocios primero**: La prioridad de recursos se asigna a las operaciones comerciales.

● **Equilibrio**: Los recursos se distribuyen uniformemente a la sincronización RAID y las operaciones comerciales.

#### 4.12.8.2 Información de RAID

Puede ver la información RAID existente, incluido el tipo, el espacio en disco, el repuesto dinámico y el estado. Seleccione **Menú principal > ALMACENAMIENTO > RAID > Información de RAID**.

Se muestra la interfaz de información de RAID. Vea la Figura 4-248.

Figura 4-248

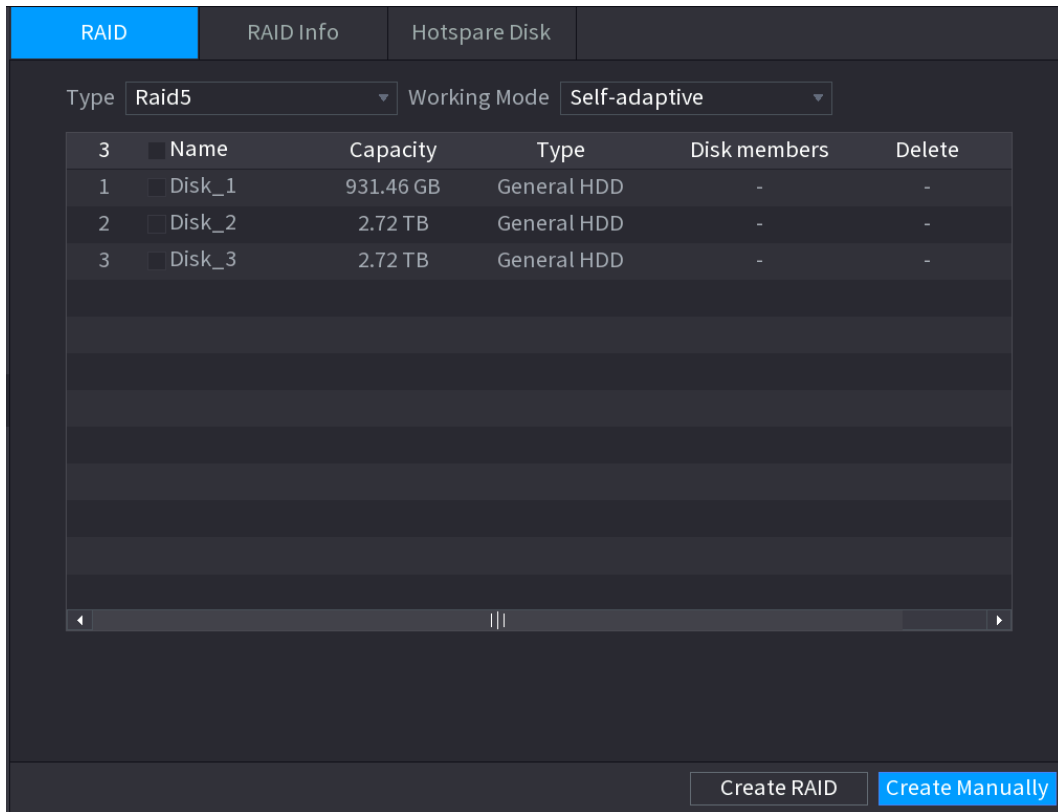

#### 4.12.8.3 Disco de repuesto dinámico

### Información de contexto

Puede agregar un disco de repuesto en caliente a un disco específico en el RAID o al RAID completo, y el disco de repuesto en caliente se activa si falla algún disco.

### Procedimiento

- Paso1** Seleccione **MainMenu > ALMACENAMIENTO > RAID > Disco de repuesto**.  
La **Disco de repuesto** se muestra la interfaz. Vea la Figura 4-249.

Figura 4-249

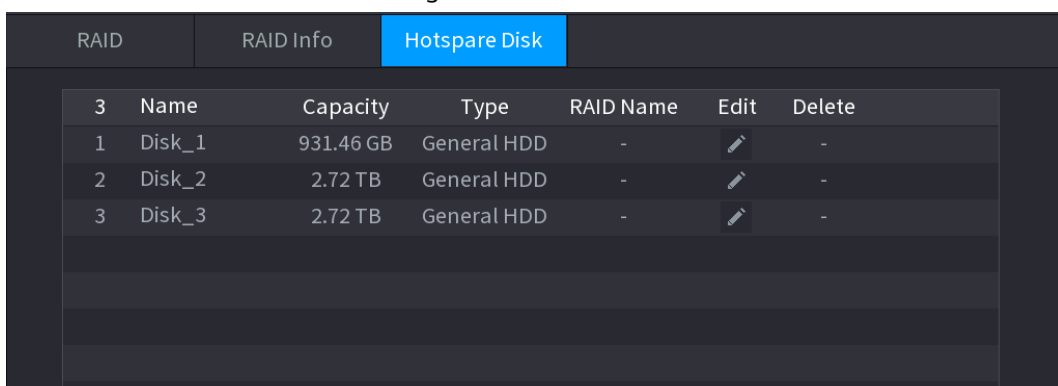

- Paso2** Haga clic en el icono detrás de un disco.

- Paso3** La **NuevoHotspare** se muestra la interfaz. Consulte la Figura 4-250 (Nuevo repuesto dinámico (local) o la Figura 4-251 (Nuevo repuesto dinámico (global)).

Figura 4-250



Figura 4-251



**Paso4** Puedes elegir **Hotspare local** o **Global Hotspare**.

- Repuesto activo local: seleccione el disco de destino y el nuevo disco servirá como disco de repuesto activo del disco seleccionado.
- Global Hotspare: el nuevo disco servirá como disco de repuesto en caliente de todo el RAID.

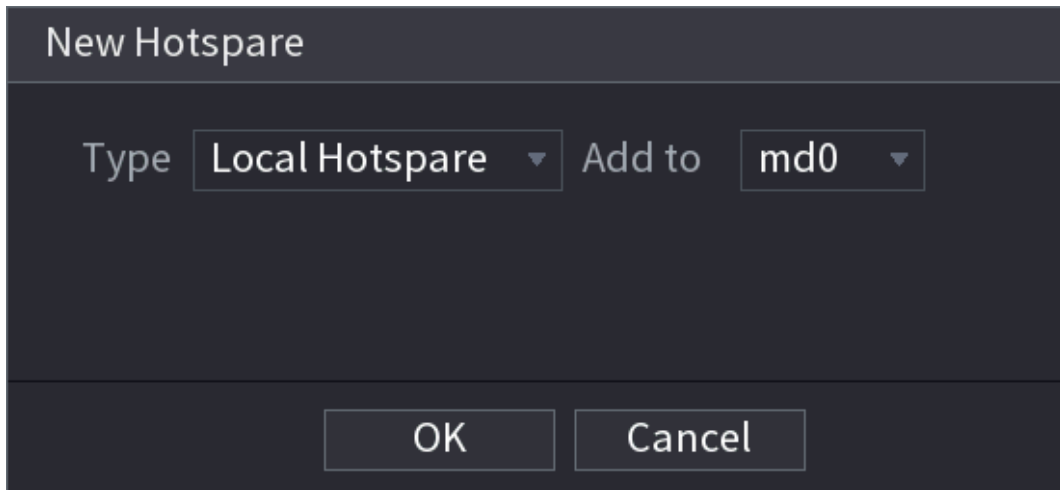
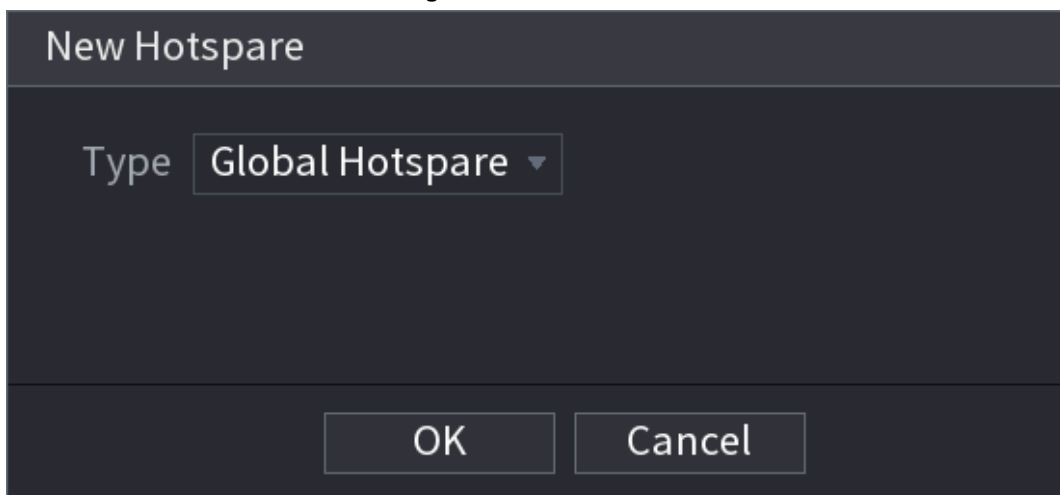
**Paso5** Hacer clic **está bien**.



Hacer clic  detrás de un disco de repuesto en caliente para eliminarlo.

## 4.12.9 Registro de estimación

### Información de contexto

La función de estimación de grabación puede calcular cuánto tiempo puede grabar video de acuerdo con la capacidad del disco duro y calcular la capacidad del disco duro requerida de acuerdo con el período de grabación.

### Procedimiento

**Paso1** Seleccione **MainMenu> ALMACENAMIENTO> Rec Estimate**.

La **Estimación de rec.** se muestra la interfaz. Vea la Figura 4-252.

Figura 4-252

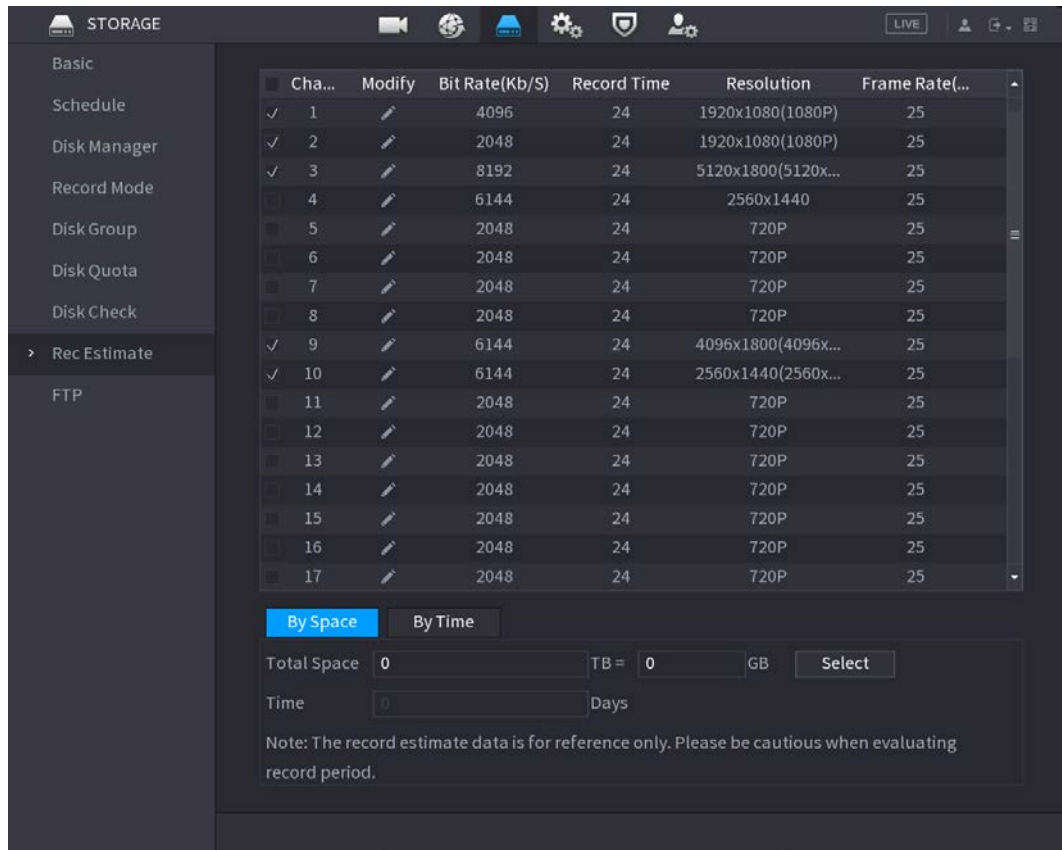

**Paso2**

Hacer clic

La **Editar** Se muestra el cuadro de diálogo. Consulte la Figura 4-253. Puede configurar el **Resolución, velocidad de fotogramas, velocidad de bits y Tiempo record** para el canal seleccionado.

Figura 4-253

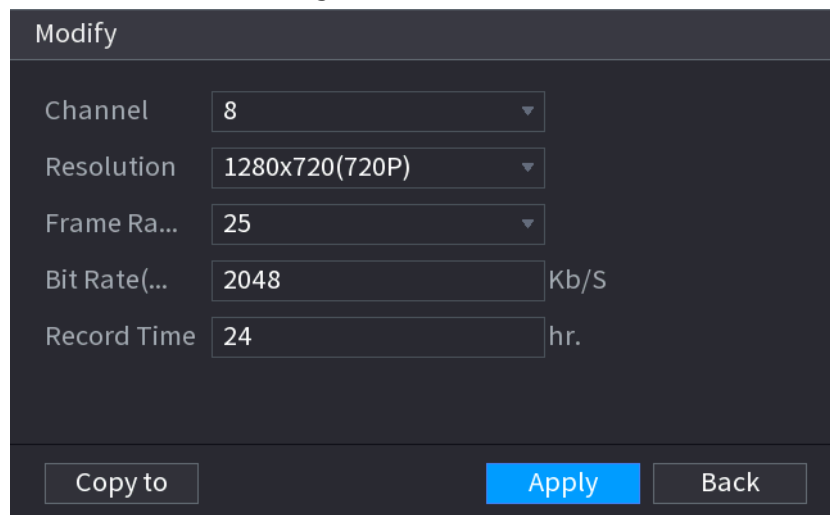

**Paso3**

Hacer clic **Solicitar** para guardar la configuración.

Luego, el sistema calculará el período de tiempo que se puede usar para el almacenamiento de acuerdo con la configuración de los canales y la capacidad del disco duro.





Hacer clic **Copiar a** para copiar la configuración a otros canales.

### 4.12.9.1 Cálculo del tiempo de grabación

#### Procedimiento

- Paso1** Sobre el **Estimación de rec.** interfaz, haga clic en el **Por espacio** pestaña. La **Por espacio** se muestra la interfaz. Vea la Figura 4-254.

Figura 4-254

- Paso2** Hacer clic **Seleccione**.  
La **Seleccione HDD (s)** se muestra la interfaz.

- Paso3** Seleccione la casilla de verificación del HDD que desea calcular.  
En la pestaña **Espacio conocido**, en el cuadro **Tiempo**, se muestra el tiempo de grabación. Vea la Figura 4-255.

Figura 4-255

### 4.12.9.2 Cálculo de la capacidad de almacenamiento de HDD

#### Procedimiento

- Paso1** Sobre el **Estimación de rec.** interfaz, haga clic en el **A tiempo** pestaña. La **A tiempo** se muestra la interfaz. Vea la Figura 4-256.

Figura 4-256

- Paso2** En el **Hora**, ingrese el período de tiempo que desea grabar. En el **Espacio total** cuadro, se muestra la capacidad de disco duro requerida.

## 4.12.10 FTP

Puede almacenar y ver los videos grabados y las instantáneas en el servidor FTP.

### Información de contexto

Compre o descargue un servidor FTP (Protocolo de transferencia de archivos) e instálelo en su PC.



Para el usuario FTP creado, debe establecer el permiso de escritura; de lo contrario, fallará la carga de videos grabados e instantáneas.

### Procedimiento

**Paso1** Seleccione **MainMenu> ALMACENAMIENTO> FTP**.

La **FTP** se muestra la interfaz. Vea la Figura 4-257.

Figura 4-257

The screenshot shows the following configuration options:

- Enable:** A toggle switch is turned off. Radio buttons for **FTP** and **SFTP (Recommended)** are present, with **SFTP** selected.
- Server Address:** An empty text input field.
- Port:** A text input field containing **22**, with a range indicator **( 1 - 65535 )**.
- Username:** An empty text input field.
- Password:** An empty text input field.
- Anonymous:** A toggle switch is turned off.
- Storage Path:** An empty text input field.
- Record:**
  - File Size:** A text input field containing **0**, followed by **M**.
  - Channel:** A dropdown menu showing **D1**.
  - Day:** A dropdown menu showing **Sun**.
  - Event:** A checkbox that is unchecked.
  - General:** A checkbox that is unchecked.
- Period 1:** A time range input field showing **00 : 00 - 24 : 00**, with an unchecked checkbox.
- Period 2:** A time range input field showing **00 : 00 - 24 : 00**, with an unchecked checkbox.
- Snapshot:**
  - Picture Upload Interval:** A text input field containing **2**, followed by **sec.**
  - Channel:** A dropdown menu showing **Setting**.

At the bottom of the interface, there are four buttons: **Default**, **Test**, **Apply**, and **Back**.

**Paso2** Configure los ajustes de los parámetros de configuración de FTP. Consulte la Tabla 4-82.

Tabla 4-82

Parámetro	Descripción
Permitir	Habilite la función de carga FTP.

Parámetro	Descripción
Tipo de FTP	<ul style="list-style-type: none"> <li>● Seleccione el tipo de FTP.</li> <li>● FTP: transmisión de texto sin formato.</li> <li>● SFTP: transmisión encriptada (recomendado)</li> </ul>
Dirección del servidor	Dirección IP del servidor FTP.
Puerto	<ul style="list-style-type: none"> <li>● FTP: el valor predeterminado es 21.</li> <li>● SFTP: el valor predeterminado es 22.</li> </ul>
Anónimo	Introduzca el nombre de usuario y la contraseña para iniciar sesión en el servidor FTP.
Nombre de usuario	Habilite la función de anonimato y luego podrá iniciar sesión de forma anónima sin ingresar el nombre de usuario y la contraseña.
Contraseña	
Ruta de almacenamiento	Cree una carpeta en el servidor FTP. <ul style="list-style-type: none"> <li>● Si no ingresa el nombre del directorio remoto, el sistema crea automáticamente las carpetas de acuerdo con la IP y la hora.</li> <li>● Si ingresa el nombre del directorio remoto, el sistema crea la carpeta con el nombre ingresado en el directorio raíz de FTP primero, y luego crea automáticamente las carpetas de acuerdo con la IP y la hora.</li> </ul>
Tamaño del archivo	Ingrese la duración del video grabado cargado. <ul style="list-style-type: none"> <li>● Si la longitud ingresada es menor que la duración del video grabado, solo se puede cargar una sección del video grabado.</li> <li>● Si la longitud ingresada es mayor que la duración del video grabado, se puede cargar todo el video grabado.</li> <li>● Si la longitud ingresada es 0, se cargará todo el video grabado.</li> </ul>
Subir imagen Intervalo	<ul style="list-style-type: none"> <li>● Si este intervalo es más largo que el intervalo de la instantánea, el sistema toma la instantánea reciente para cargarla. Por ejemplo, el intervalo es de 5 segundos y el intervalo de instantánea es de 2 segundos por instantánea, el sistema carga la instantánea reciente cada 5 segundos.</li> <li>● Si este intervalo es más corto que el intervalo de instantánea, el sistema carga la instantánea según el intervalo de instantánea. Por ejemplo, el intervalo es de 5 segundos y el intervalo de instantánea es de 10 segundos por instantánea, el sistema carga la instantánea cada 10 segundos.</li> <li>● Para configurar el intervalo de instantáneas, seleccione <b>Menú principal&gt; CÁMARA&gt; Codificar&gt; Instantánea.</b></li> </ul>
Canal	Seleccione el canal al que desea aplicar la configuración de FTP.
Día	Seleccione el día de la semana y establezca el período de tiempo en el que desea cargar los archivos grabados. Puede establecer dos períodos para cada día de la semana.
Período 1, período 2	
Tipo de registro	Seleccione el tipo de registro (Alarma, Intel, MD y General) que desea cargar. El tipo de registro seleccionado se cargará durante el período de tiempo configurado.

**Paso3** Hacer clic **Prueba**.

El sistema muestra un mensaje para indicar éxito o fracaso. Si falla, verifique la conexión de red o las configuraciones.

**Paso4** Hacer clic **Solicitar** para completar la configuración.

#### 4.12.11 Configuración de iSCSI

##### Información de contexto

La Interfaz de sistemas informáticos pequeños de Internet (iSCSI) es un protocolo de capa de transporte que funciona sobre el Protocolo de control de transporte (TCP) y permite el transporte de datos SCSI a nivel de bloque entre el iniciador iSCSI y el destino de almacenamiento a través de redes TCP / IP. Una vez que el disco de red se asigna al dispositivo NVR a través de iSCSI, los datos se pueden almacenar en el disco de red.



Esta función solo es compatible con modelos seleccionados. El producto real prevalecerá.

##### Procedimiento

**Paso1** Seleccione **MainMenu > ALMACENAMIENTO > iSCSI**.

Figura 4-258

No.	Status	IP Address	Port	Username	Storage Path
ISCSI1	×	192.168.1.100	3260	ryl13209	2211

**Paso2** Establecer parámetros.

Tabla 4-83

Parámetro	Descripción
Dirección del servidor	Ingrese la dirección del servidor iSCSI.
Puerto	Ingrese el puerto del servidor iSCSI y el valor predeterminado es 3260.
Ruta de almacenamiento	Hacer clic <b>Ruta de almacenamiento</b> para seleccionar una ruta de almacenamiento remoto. Cada ruta representa un disco compartido iSCSI y estas rutas se generan cuando se crean en el servidor.

Parámetro	Descripción
Nombre de usuario, Contraseña	Ingrese el nombre de usuario y la contraseña del servidor iSCSI.  Si el servidor iSCSI admite el inicio de sesión anónimo, puede habilitar <b>Anónimo</b> para iniciar sesión como usuario anónimo.

Paso3 Hacer clic **Solicitar**.

## 4.13 Sistema

### 4.13.1 General

Puede configurar la información general del dispositivo. Incluye información del dispositivo, fecha del sistema. Consulte "4.1.4.1 General" para obtener información detallada.

### 4.13.2 Puerto serie

#### Información de contexto

Después de configurar los parámetros RS-232, el NVR puede usar el puerto COM para conectarse a otro dispositivo para depurar y operar.

#### Procedimiento

Paso1 Seleccione **MAINMENU> SISTEMA> Puerto serie**.

Paso2 La **Puerto serial** se muestra la interfaz. Vea la Figura 4-259.

Figura 4-259

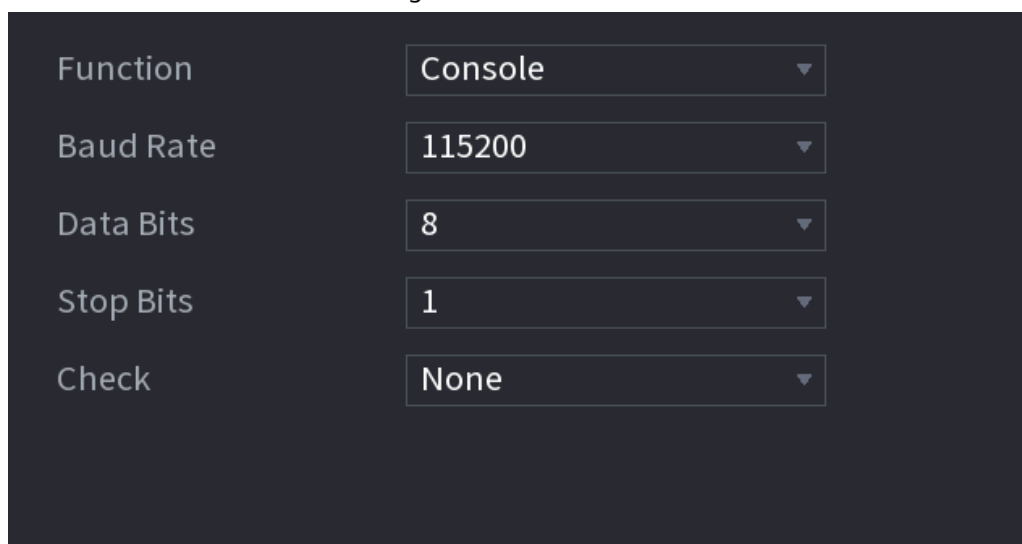

Function	Console
Baud Rate	115200
Data Bits	8
Stop Bits	1
Check	None

Paso3 Configure los parámetros. Consulte la Tabla 4-84.

Tabla 4-84

Parámetro	Descripción
Función	Seleccione el protocolo de control del puerto serie. <ul style="list-style-type: none"> <li>● Consola: actualice el programa y depure con la consola y el software de la mini terminal.</li> <li>● Teclado: controle este dispositivo con un teclado especial.</li> <li>● Adaptador: conéctese directamente a la PC para una transmisión transparente de datos.</li> <li>● Protocolo COM: Configure la función al protocolo COM, para superponer el número de tarjeta.</li> <li>● Matriz PTZ: Conecte el control de la matriz</li> </ul>  <p>Los productos de diferentes series admiten diferentes funciones RS232. El actual el producto prevalecerá.</p>
Tasa de baudios	Seleccione Velocidad en baudios, que es 115200
Bits de datos	por defecto. Va de 5 a 8, que es 8 por defecto.
Bits de parada	Incluye 1 y 2.
Paridad	Incluye ninguno, impar, par, marca y nulo.

**Paso4**    Hacer clic **Solicitar**.

## 4.14 Seguridad

Puede configurar opciones de seguridad para fortalecer la seguridad del dispositivo y usar el dispositivo de una manera mucho más segura.

### 4.14.1 Estado de seguridad

El escaneo de seguridad ayuda a obtener una imagen completa del estado de seguridad del dispositivo. Puede escanear el estado del módulo de seguridad, servicio y usuario para obtener información detallada sobre el estado de seguridad del dispositivo.

#### Detectar usuario y servicio



El icono verde representa un estado correcto del elemento escaneado y el icono naranja representa un estado de riesgo.

- Autenticación de inicio de sesión: cuando existe un riesgo en la configuración del dispositivo, el ícono estará en naranja para advertir del riesgo. Puede hacer clic **Detalles** para ver la descripción detallada del riesgo.
- Estado del usuario: cuando uno de los usuarios del dispositivo o de Onvif utiliza una contraseña débil, el icono aparecerá en naranja para advertir sobre el riesgo. Puede hacer clic **Detalles** para optimizar o ignorar la advertencia de riesgo.

Figura 4-260



Figura 4-261



- Seguridad de la configuración: cuando existe un riesgo en la configuración del dispositivo, el icono estará en naranja para advertir del riesgo. Puede hacer clic **Detalles** para ver la descripción detallada del riesgo. Vea la Figura 4-262.

Figura 4-262

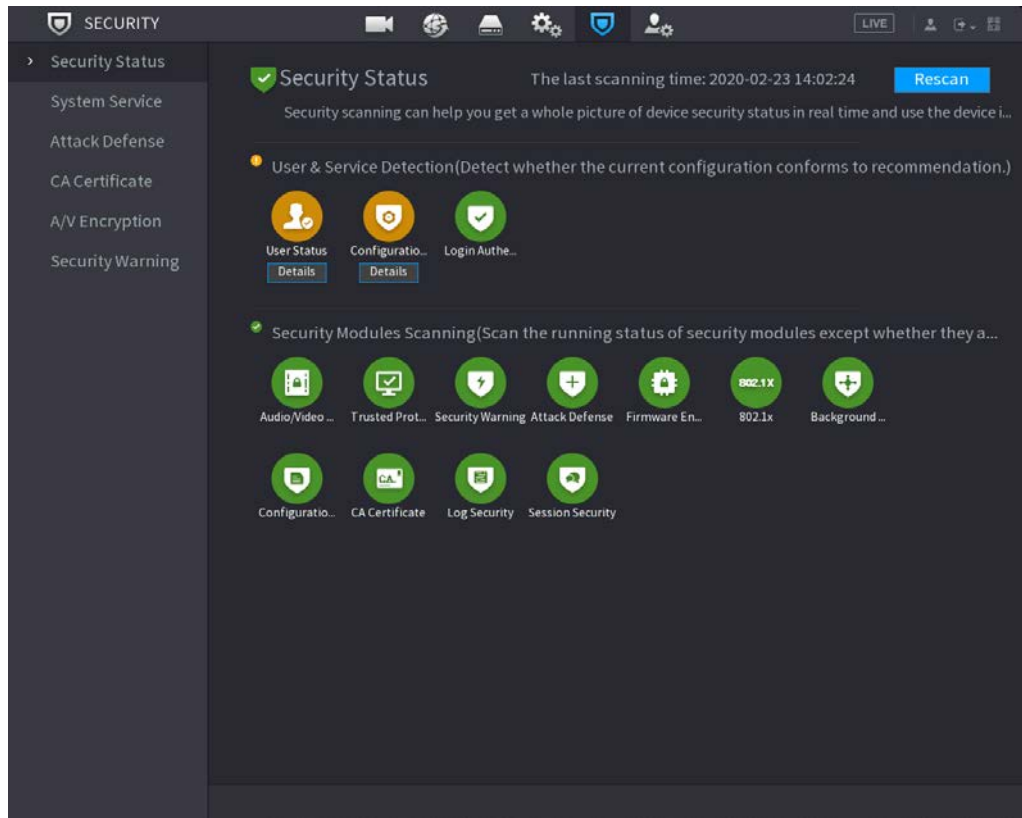
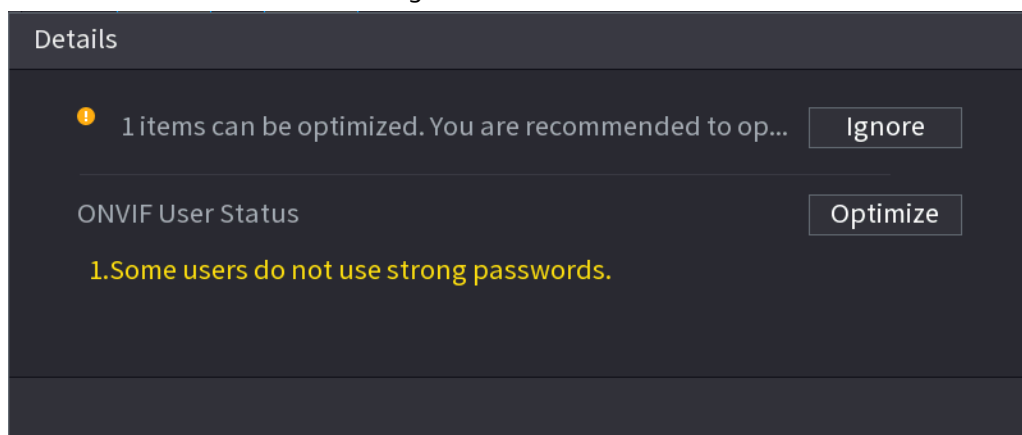
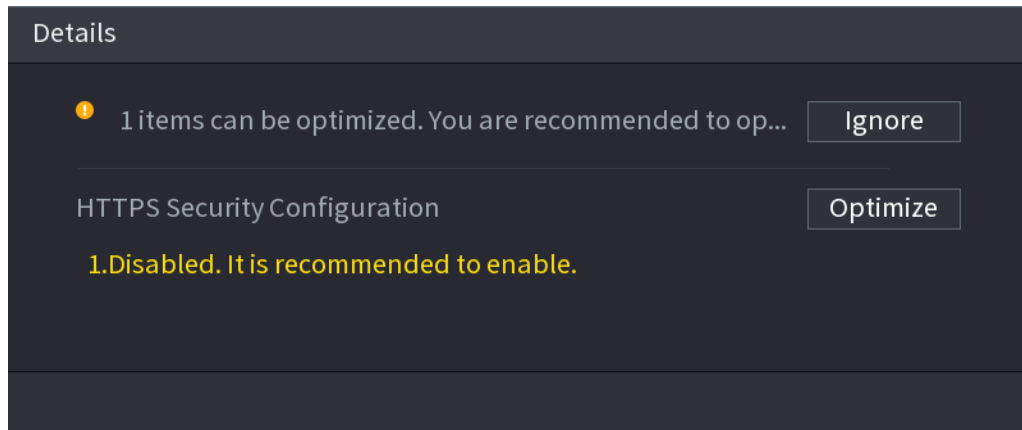

### Módulos de seguridad de escaneo

Esta área muestra el estado de ejecución de los módulos de seguridad. Para obtener detalles sobre los módulos de seguridad, mueva el puntero del mouse sobre el icono para ver las instrucciones en pantalla.

### Escaneo del estado de seguridad

Puede hacer clic **Volver a escanear** para escanear el estado de seguridad.

## 4.14.2 Servicio del sistema

Puede configurar la información básica del NVR, como servicios básicos, 802.1xy HTTPS.

### 4.14.2.1 Servicios básicos

#### Procedimiento

- Paso1 Seleccione **MainMenu> SEGURIDAD> SystemService> Servicios básicos**.  
La **Servicios basicos** se muestra la interfaz. Vea la Figura 4-263.



Figura 4-263

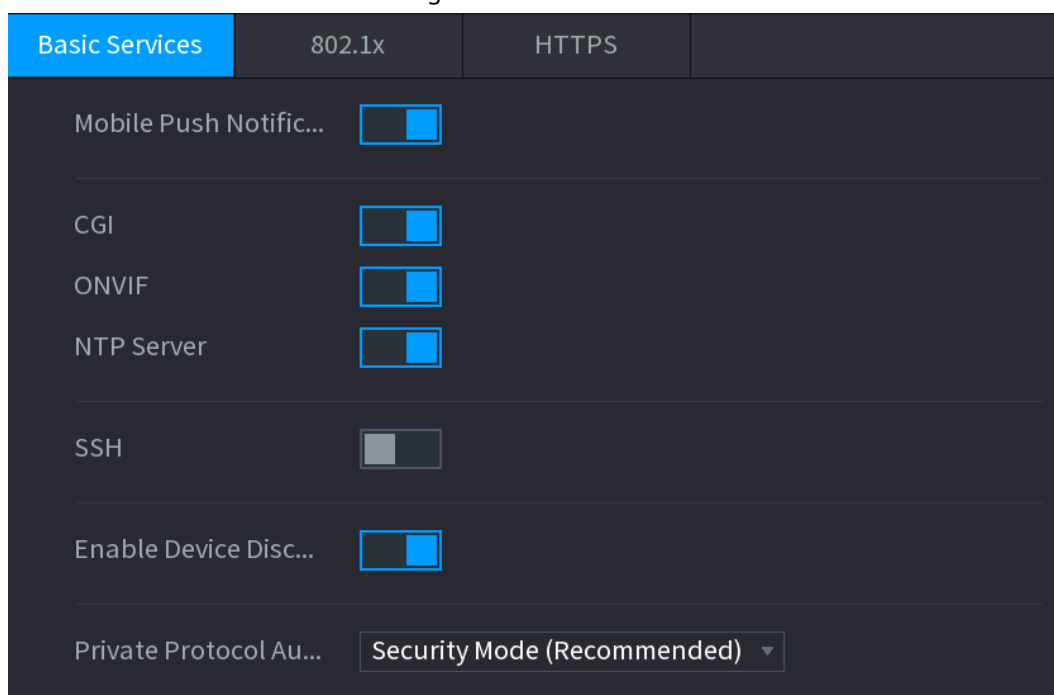

**Paso2** Seleccione **Servicios básicos** y configurar los parámetros. Puede haber riesgo de seguridad cuando **Notificaciones push móviles, CGI, ONVIF, SSH y NTP Servidor** está habilitado.

Tabla 4-85 Parámetros de servicio básicos

Parámetro	Descripción
Notificaciones push móviles	Después de habilitar esta función, la alarma activada por el NVR se puede enviar a un teléfono móvil. Esta función está habilitada por defecto.
CGI	Si esta función está habilitada, los dispositivos remotos se pueden agregar a través del protocolo CGI. Esta función está habilitada por defecto.
ONVIF	Si esta función está habilitada, los dispositivos remotos se pueden agregar a través del protocolo ONVIF. Esta función está habilitada por defecto.
Servidor NTP	Después de habilitar esta función, se puede utilizar un servidor NTP para sincronizar el dispositivo. Esta función está habilitada por defecto.
SSH	Después de habilitar esta función, puede usar el servicio SSH. Esta función está deshabilitada por defecto.
Habilitar el descubrimiento de dispositivos	Después de habilitar esta función, otros dispositivos pueden encontrar el NVR mediante la búsqueda.
Protocolo privado modo de autenticación	<ul style="list-style-type: none"> <li>● Modo de seguridad (recomendado): utiliza autenticación de acceso implícita cuando se conecta al NVR.</li> <li>● Modo compatible: seleccione este modo cuando el cliente no admita la autenticación de acceso implícita.</li> </ul>

**Paso3** Hacer clic **Solicitar** para completar la configuración.

## 4.14.2.2 802.1x

El dispositivo debe pasar la certificación 802.1x para ingresar a la LAN.

Procedimiento

**Paso1** Seleccione **MainMenu> SEGURIDAD> SystemService> 802.1x**.

La **802.1x** se muestra la interfaz. Vea la Figura 4-264

Figura 4-264

The screenshot shows the configuration page for 802.1x. The 'Basic Services' menu is open, and '802.1x' is selected. The configuration includes:

- NIC Name: NIC 1
- Enable:
- Authentication: PEAP
- CA Certificate:
- Username:
- Password:

Below the fields, there is a section titled 'Please select a trusted CA certificate.' with a 'Certificate Management' button. A table lists the available certificates:

No.	Certificate Serial Number	Valid Period
1	...	2027-03-04 01:46:55

At the bottom right, there are 'Apply' and 'Back' buttons.

**Paso2** Seleccione la tarjeta Ethernet que desea certificar. Seleccione **Permitir**

**Paso3** y configurar los parámetros. Consulte la Tabla 4-86.

Tabla 4-86 Parámetros de 802.1x

Parámetro	Descripción
Autenticación	<ul style="list-style-type: none"> <li>● PEAP: protocolo EAP protegido.</li> <li>● TLS: Seguridad de la capa de transporte. Proporcione privacidad e integridad de datos entre dos programas de aplicaciones de comunicaciones.</li> </ul>
Certificado CA	Habilítelo y haga clic en <b>Navegar</b> para importar el certificado de CA desde una unidad flash. Para obtener detalles sobre la importación y creación de un certificado, consulte "4.14.4 Certificado CA".
Nombre de usuario	El nombre de usuario estará autorizado en el servidor.
Contraseña	Contraseña del nombre de usuario correspondiente.

**Paso4** Hacer clic **Solicitar** para completar la configuración.

## 4.14.2.3 HTTPS

### Información de contexto

Le recomendamos que habilite la función HTTPS para mejorar la seguridad del sistema.

### Procedimiento

**Paso1** Seleccione **MainMenu> SEGURIDAD> SystemService> HTTPS**.

La **HTTPS** se muestra la interfaz. Vea la Figura 4-265.

Figura 4-265

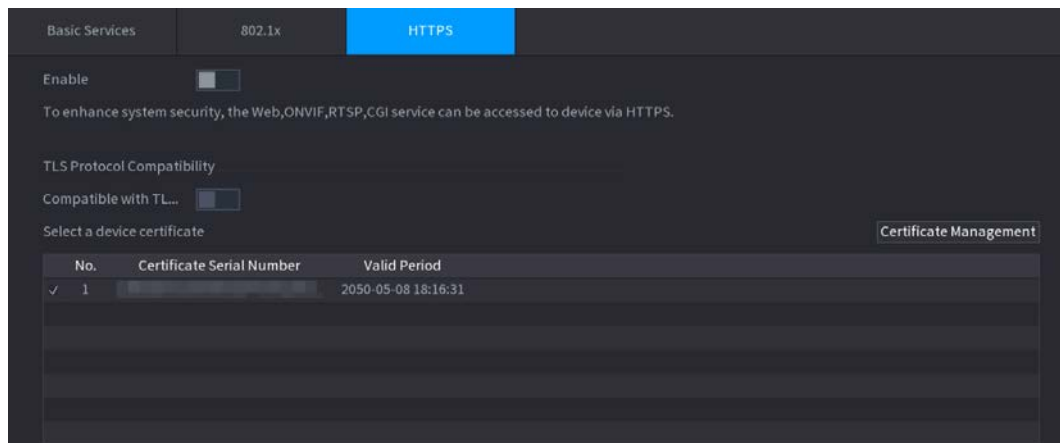

**Paso2** Habilite la función HTTPS.

**Paso3** (Opcional) Habilitar **Compatible con TLSv1.1 y versiones anteriores** para permitir la compatibilidad del protocolo.

**Paso4** Hacer clic **Gestión de certificados** para crear o importar un certificado HTTPS desde una unidad USB. Para obtener detalles sobre cómo importar o crear un certificado de CA, consulte "4.14.4 Certificado de CA". Seleccione un

**Paso5** certificado HTTPS.

**Paso6** Hacer clic **Solicitar** para completar la configuración.

## 4.14.3 Defensa de ataque

### 4.14.3.1 Cortafuegos

### Procedimiento

**Paso1** Seleccione **Menú principal> SEGURIDAD> Defensa contra ataques> Cortafuegos**.

La **HTTPS** se muestra la interfaz. Vea la Figura 4-266.



Figura 4-266 Cortafuegos

**Paso2** Seleccione **Permitir** para habilitar el firewall. Configure

**Paso3** los parámetros. Consulte la Tabla 4-87.

Tabla 4-87 Parámetros

Parámetro	Descripción
Modo	El modo se puede configurar cuando Tipo es Acceso a la red. <ul style="list-style-type: none"> <li>● Si Trusted Sites está habilitado, puede visitar el puerto del dispositivo correctamente con hosts IP / MAC en Trusted Sites.</li> <li>● Si la opción Sitios bloqueados está habilitada, no puede visitar el puerto del dispositivo con hosts IP / MAC en Sitios bloqueados.</li> </ul>
Agregar	Cuando Tipo es Acceso a la red, puede configurar la dirección IP, el segmento IP y la dirección MAC.
Tipo	Puede seleccionar la dirección IP, el segmento IP y la dirección MAC.
Dirección IP	Ingrese la dirección IP, el puerto de inicio y el puerto final que está permitido o prohibido.
Puerto de inicio	Cuando Tipo es Dirección IP, se pueden configurar. El puerto de inicio y el puerto final solo se pueden configurar en Tipo de acceso a la red.
Puerto final	

Parámetro	Descripción
Dirección de inicio	Ingrese la dirección de inicio y la dirección final del segmento IP.  Cuando Tipo es Segmento IP, se pueden configurar.
Dirección MAC	Ingrese la dirección MAC permitida o prohibida  Cuando Tipo es Dirección MAC, se pueden configurar.

**Paso4** Hacer clic **Solicitar** para completar la configuración.

### 4.14.3.2 Bloqueo de cuenta

Procedimiento

**Paso1** Seleccione **Menú principal > SEGURIDAD > Defensa contra ataques > Bloqueo de cuenta.**

La **Bloqueo de cuenta** se muestra la interfaz. Vea la Figura 4-267.

Figura 4-267 Bloqueo de cuenta

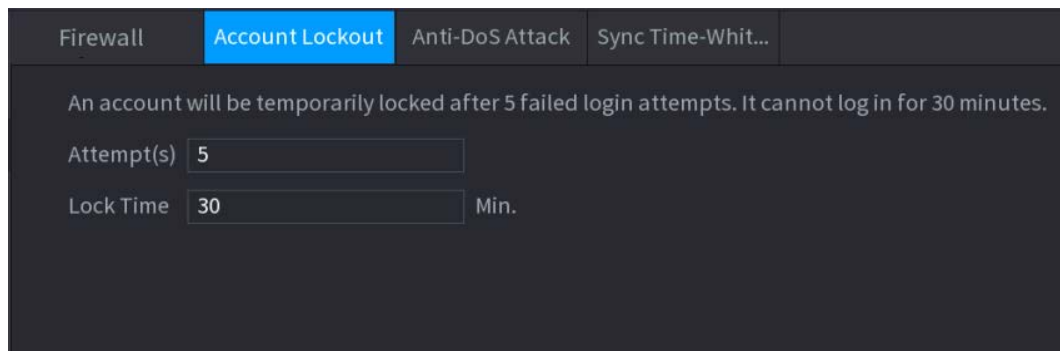

**Paso2** Establecer parámetros. Consulte la Tabla 4-88.

Tabla 4-88 Parámetros de bloqueo de cuenta

Parámetro	Descripción
Intento (s)	Establezca el número máximo de entradas de contraseña incorrectas permitidas. La cuenta se bloqueará después de que sus entradas superen el número máximo. Rango de valores: 5-30. Valor predeterminado: 5.
Tiempo de bloqueo	Establezca cuánto tiempo estará bloqueada la cuenta. Intervalo de valores: 5 a 120 minutos. Valor predeterminado: 30 minutos.

**Paso3** Hacer clic **Solicitar** para completar la configuración.

### 4.14.3.3 Ataque Anti-Dos

Puedes habilitar **Defensa contra ataques de inundación SYN** y **Defensa contra ataques de inundaciones de ICMP** para defender el dispositivo contra el ataque Dos. Vea la Figura 4-268.

Figura 4-268 Ataque Anti-Dos

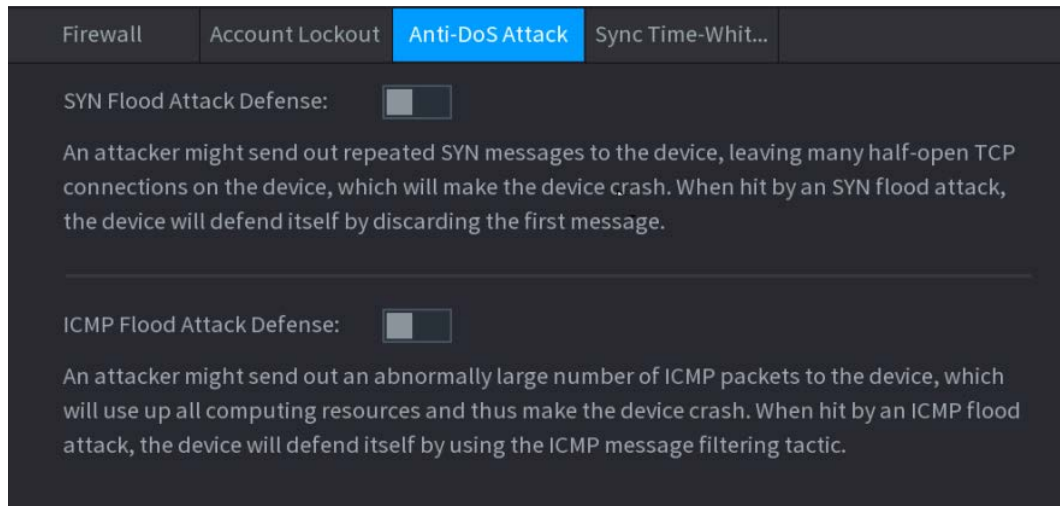

#### 4.14.3.4 Sincronizar lista de tiempo permitido



La sincronización solo se permite con los hosts de la lista de confianza.

#### Procedimiento

##### Paso1

Seleccione **Menú principal> SEGURIDAD> Defensa contra ataques> Sincronizar lista de tiempo permitido.**

La **Sincronizar lista de tiempo permitido** se muestra la interfaz. Vea la Figura 4-269.

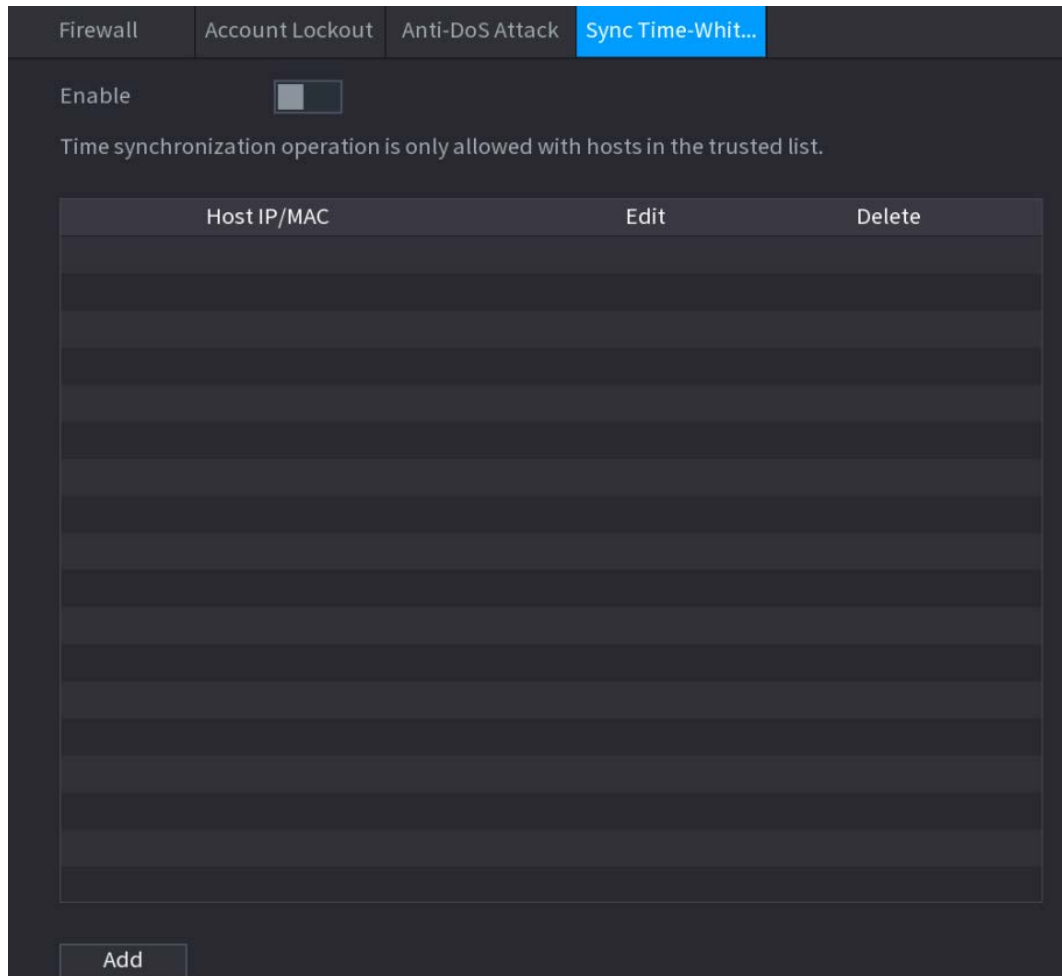

Figura 4-269 Lista de tiempo permitido de sincronización



**Paso2** Seleccione **Permitir** para permitir **Sincronizar lista de tiempo permitido**

**Paso3** función. Configure los parámetros. Consulte la Tabla 4-89.

Tabla 4-89 Parámetros de lista de permitidos de sincronización de tiempo

Parámetro	Descripción
Agregar	Puede agregar hosts de confianza para la sincronización horaria.
Tipo	Seleccione la dirección IP o el segmento de IP para agregar los hosts.
Dirección IP	Ingrese la dirección IP de un host confiable.  Cuando Tipo es Dirección IP, se puede configurar
Dirección de inicio	Ingrese la dirección IP de inicio de los hosts confiables.  Cuando Tipo es Segmento IP, se puede configurar
Dirección final	Ingrese la dirección IP final de los hosts confiables.  Cuando Tipo es Segmento IP, se puede configurar

**Paso4** Hacer clic **Solicitar** para completar la configuración.

## 4.14.4 Certificado CA

### 4.14.4.1 Certificado del dispositivo

#### Crear certificado

1. Seleccione **MainMenu > SEGURIDAD > Certificado CA > Certificado de dispositivo**.

La **Certificado de dispositivo** se muestra la interfaz. Vea la Figura 4-270.

Figura 4-270 Certificado de dispositivo

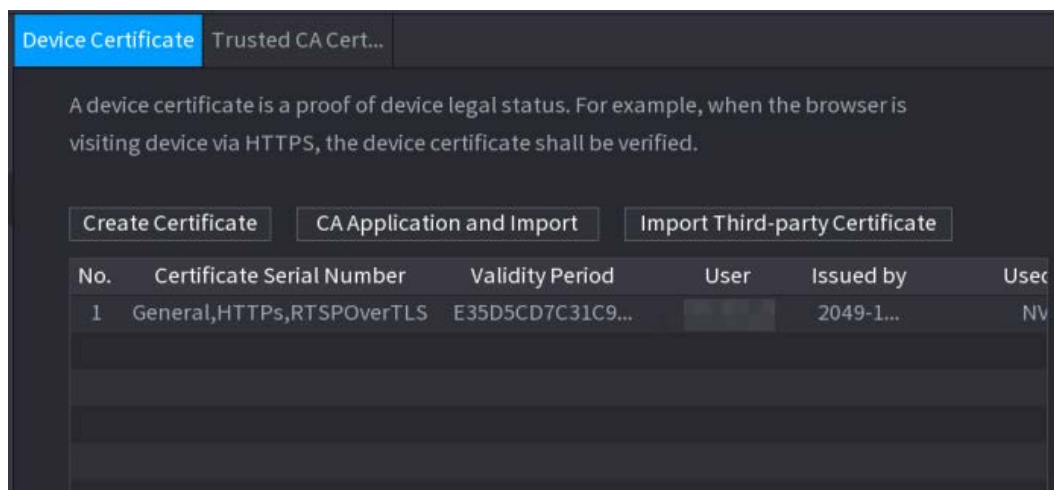

2. Configure los parámetros. Consulte la Tabla 4-90.

Tabla 4-90 Creación de certificado

Parámetro	Descripción
condado	Este parámetro lo define el usuario.
Expresar	Este parámetro lo define el usuario.
Nombre de la ciudad	Este parámetro lo define el usuario.
Periodo válido	Ingrese un período válido para el certificado.
Organización	Este parámetro lo define el usuario. Este
Unidad de organización	parámetro lo define el usuario.
Nombre de dominio	Ingrese el nombre de dominio o la dirección IP del certificado.

3. Haga clic en **Crear**.

#### Aplicación e importación de CA

Siga las instrucciones en pantalla para finalizar la aplicación de CA e importar. Vea la Figura 4-271.



Figura 4-271 Aplicación e importación de CA

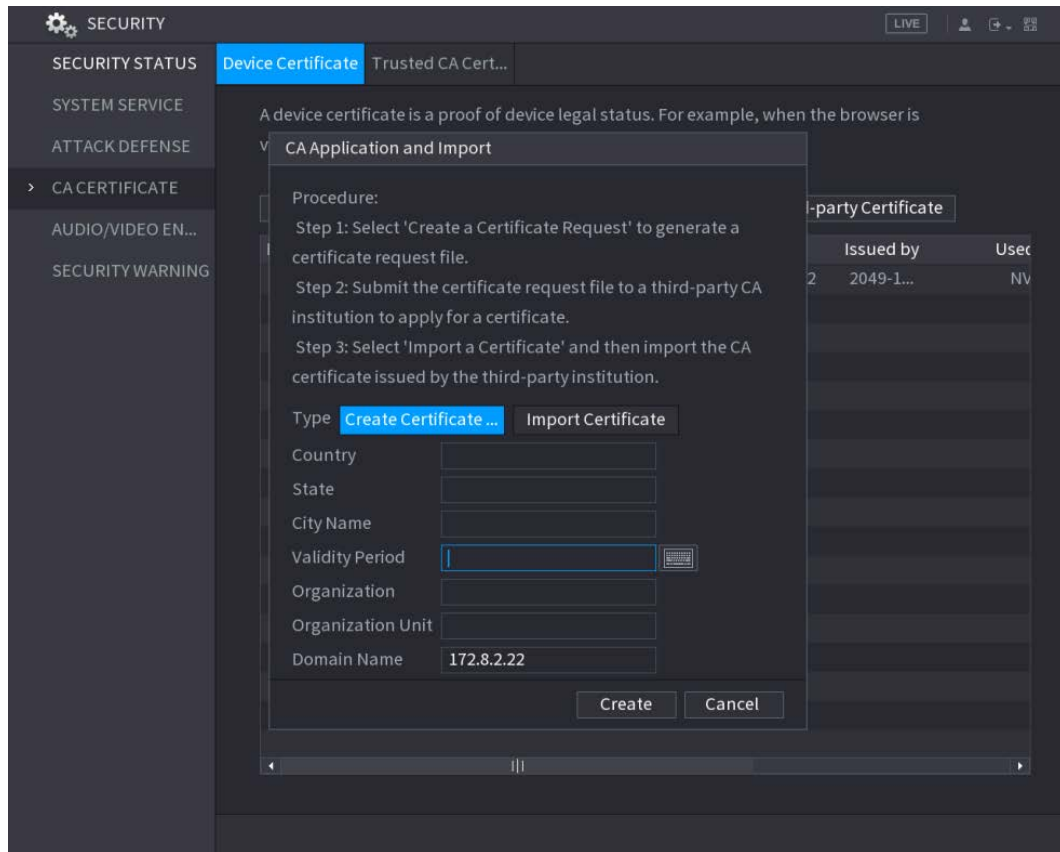

## Importar certificado de terceros

1. Configure los parámetros. Consulte la Tabla 4-91.

Tabla 4-91 Importación de certificados de terceros

Parámetro	Descripción
Camino	Hacer clic <b>Navegar</b> para encontrar la ruta del certificado de terceros en la unidad USB.
Llave privada	Hacer clic <b>Navegar</b> para encontrar la clave privada del certificado de terceros en la unidad USB.
Contraseña de clave privada	Ingrese la contraseña de la clave privada.

2. Haga clic en **Crear**.

### 4.14.4.2 Certificado de CA confiable

#### Procedimiento

**Paso1** Seleccione **MainMenu > SEGURIDAD > Certificado CA > Certificado CA confiable**.

**Paso2** Hacer clic **Instale el certificado de confianza**.

La **Crear certificado** se visualiza. Vea la Figura 4-272.

Figura 4-272 Creando certificado

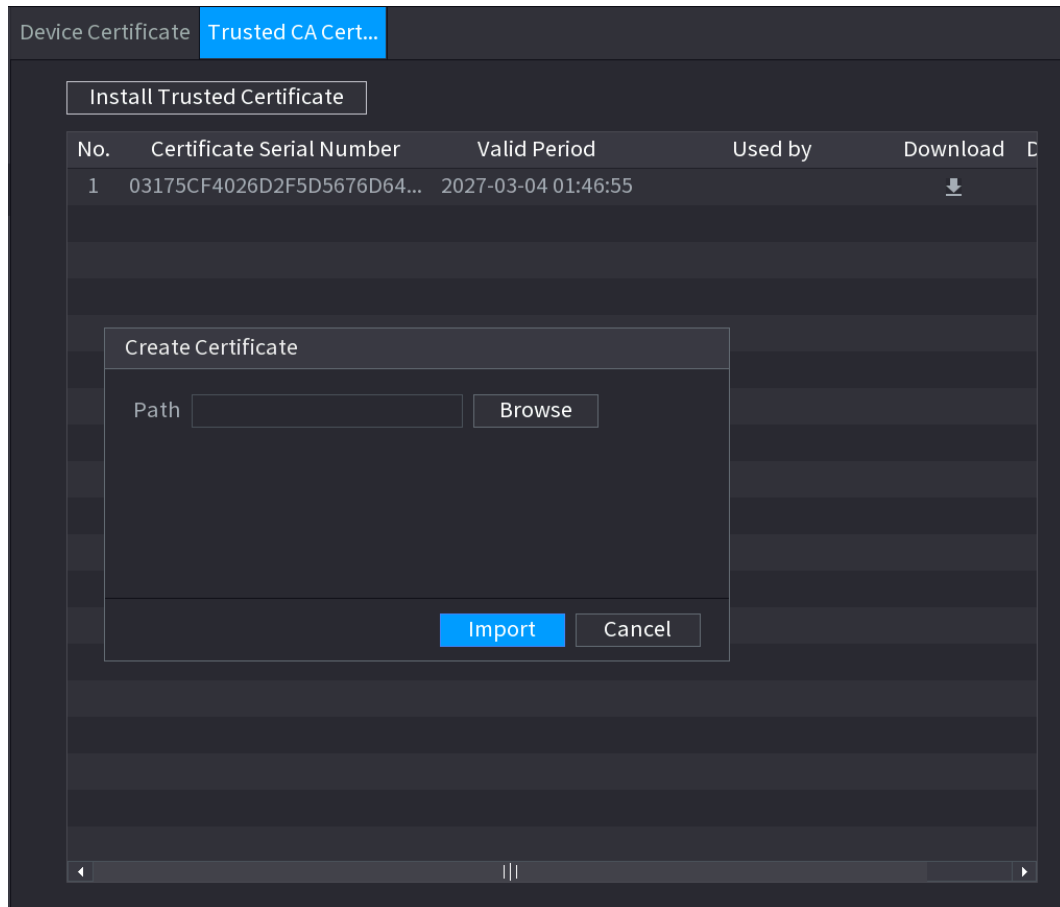

**Paso3** Hacer clic **Navegar** para seleccionar el certificado que desea instalar.

**Paso4** Hacer clic **Importar**.

## 4.14.5 Cifrado de audio / video

### Información de contexto

El dispositivo admite el cifrado de audio y video durante la transmisión de datos.

### Procedimiento

**Paso1** Seleccione **Menú principal> SEGURIDAD> CIFRADO DE AUDIO / VIDEO> Transmisión de audio / video**.

La **Transmisión de audio / video** se muestra la interfaz. Vea la Figura 4-273.

Figura 4-273 Transmisión de audio y video

Audio/Video Tr...

**Private Protocol**

Enable  Stream frame is encrypted by using private protocol before transmission.

Encryption Type AES256-OFB

Update Period of S... 12 Hour

---

**RTSP over TLS**

Enable  RTSP stream is encrypted by using TLS tunnel before transmission.

Select a device certificate Certificate Management

No.	Certificate Serial Number	Validity Period	User	Issued by
✓ 1	E35D5CD7C31C96A60D71127C...	2049-10-18 14:33:07	172.8.2.22	NVR

**Paso2** Configure los parámetros. Consulte la Tabla 4-92.

Tabla 4-92 Parámetros de transmisión de audio y video

Área	Parámetro	Descripción
Privado Protocolo	Permitir	Habilita el cifrado de tramas de transmisión mediante el uso de un protocolo privado. Puede haber riesgo de seguridad si este servicio está desactivado. Utilice la
	Cifrado Tipo	configuración predeterminada.
	Periodo de actualización de clave secreta	Periodo de actualización de la clave secreta. Intervalo de valores: 0-720 horas. 0 significa que nunca actualice la clave secreta. Valor predeterminado: 12.
RTSP terminado TLS	Permitir	Habilita el cifrado de flujo RTSP mediante TLS. Puede haber riesgo de seguridad si este servicio está desactivado.
	Seleccione un dispositivo certificado	Seleccione un certificado de dispositivo para RTSP sobre TLS.
	Certificado Gestión	Para obtener más información sobre la gestión de certificados, consulte "4.14.4.1 Certificado de dispositivo".

**Paso3** Hacer clic **Solicitar** para completar la configuración.

## 4.14.6 Advertencia de seguridad

### 4.14.6.1 Excepción de seguridad

**Paso1** Seleccione **MainMenu> SEGURIDAD> SecurityWarning> Security Exception**.

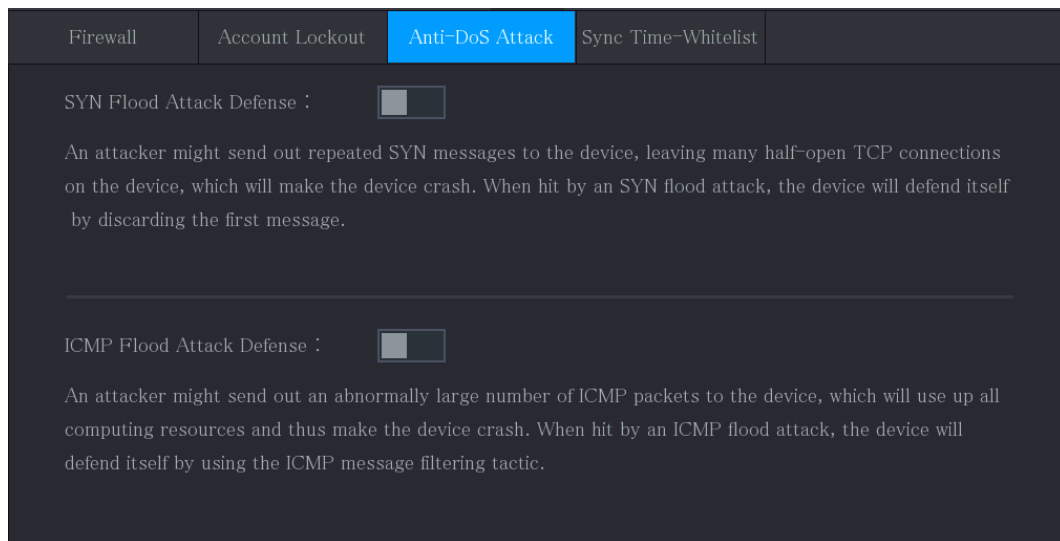

La **Excepción de seguridad** se muestra la interfaz. Vea la Figura 4-274.

Figura 4-274 Excepción de seguridad



**Paso2** Seleccione **Permitir** y configurar los parámetros. Consulte la Tabla 4-93.

Tabla 4-93 Parámetros de excepción de seguridad

Parámetro	Descripción
Puerto de salida de alarma	El dispositivo de alarma (como luces, sirenas, etc.) está conectado al puerto de salida de alarma. Cuando ocurre una alarma, el dispositivo NVR transmite la información de la alarma al dispositivo de alarma.
Post-alarma	Cuando finaliza la alarma, la alarma se prolonga por un período de tiempo. El rango de tiempo es de 0 segundos a 300 segundos.
Mostrar mensaje	Marque la casilla para habilitar un mensaje emergente en su PC host local. Seleccione la
Zumbador	casilla de verificación para activar el zumbador cuando se produce una alarma.
Tono de alarma	Marque la casilla y luego seleccione el archivo de audio correspondiente de la lista desplegable. El sistema reproduce el archivo de audio cuando ocurre la alarma.  Consulte "4.17.1 Administración de archivos" para agregar un archivo de audio primero.
Tronco	Seleccione la casilla de verificación, el dispositivo NVR registra la información de la alarma en el registro cuando ocurre una alarma.
Enviar correo electrónico	Seleccione la casilla de verificación. Cuando ocurre una alarma, el dispositivo NVR envía un correo electrónico al buzón configurado para notificar al usuario.  Primero debe configurar el correo electrónico. Para obtener más información, consulte "4.11.11 Correo electrónico".
?	Explicación de la supervisión de eventos de seguridad. Indica el tipo de ataques que pueden desencadenar una excepción de seguridad. <ul style="list-style-type: none"> <li>● Programa ejecutable no autorizado que intenta ejecutarse</li> <li>● Ataque de fuerza bruta de URL web</li> <li>● Sobrecarga de conexión de sesión</li> <li>● Ataque de fuerza bruta de ID de sesión</li> </ul>

**Paso3** Hacer clic **Solicitar** para completar la configuración.

#### 4.14.6.2 Inicio de sesión ilegal

**Paso1** Seleccione **MainMenu> SEGURIDAD> SecurityWarning> Inicio de sesión ilegal.**

La **Inicio de sesión ilegal** se muestra la interfaz. Vea la Figura 4-275.

Figura 4-275 Inicio de sesión ilegal

**Paso2** Seleccione **Permitir** y configurar los parámetros. Consulte la Tabla 4-94.

Tabla 4-94 Parámetros de inicio de sesión ilegales

Parámetro	Descripción
Puerto de salida de alarma	El dispositivo de alarma (como luces, sirenas, etc.) está conectado al puerto de salida de alarma. Cuando ocurre una alarma, el dispositivo NVR transmite la información de la alarma al dispositivo de alarma.
Publicar alarma	Cuando finaliza la alarma, la alarma se prolonga por un período de tiempo. El rango de tiempo es de 0 segundos a 300 segundos.
Zumbador	Seleccione la casilla de verificación para activar el zumbador cuando se produce una alarma.
Tono de alarma	Marque la casilla y luego seleccione el archivo de audio correspondiente de la lista desplegable. El sistema reproduce el archivo de audio cuando ocurre la alarma.  Consulte "4.17.1 Administración de archivos" para agregar un archivo de audio primero.
Tronco	Seleccione la casilla de verificación, el dispositivo NVR registra la información de la alarma en el registro cuando ocurre una alarma.

Parámetro	Descripción
Enviar correo electrónico	<p>Seleccione la casilla de verificación. Cuando ocurre una alarma, el dispositivo NVR envía un correo electrónico al buzón configurado para notificar al usuario.</p>  <p>Primero debe configurar el correo electrónico. Para obtener más información, consulte "4.11.11 Correo electrónico".</p>

## 4.15 Cuenta

Puede administrar usuarios, grupos de usuarios y usuarios de ONVIF, establecer preguntas de seguridad de administrador.



- Para el nombre de usuario, la longitud máxima de la cadena es de 31 bytes y para el grupo de usuarios, la longitud máxima de la cadena es de 15 bytes. El nombre de usuario solo puede contener letras, números y "\_", "@", "." En inglés.
- La cantidad de usuario predeterminada es 64 y la cantidad de grupo predeterminada es 20. La cuenta del sistema adopta una administración de dos niveles: grupo y usuario. Las autoridades del usuario serán más pequeñas que las del grupo (las autoridades del usuario administrador se establecen de forma predeterminada).
- Para la gestión de grupos o usuarios, hay dos niveles: administrador y usuario. El nombre de usuario será único y un usuario solo pertenecerá a un grupo.

### 4.15.1 Usuario

#### 4.15.1.1 Agregar usuario

Procedimiento

- Paso1 Seleccione **MainMenu> CUENTA> Usuario**.  
La **Usuario** se muestra la interfaz. Vea la Figura 4-276.

Figura 4-276

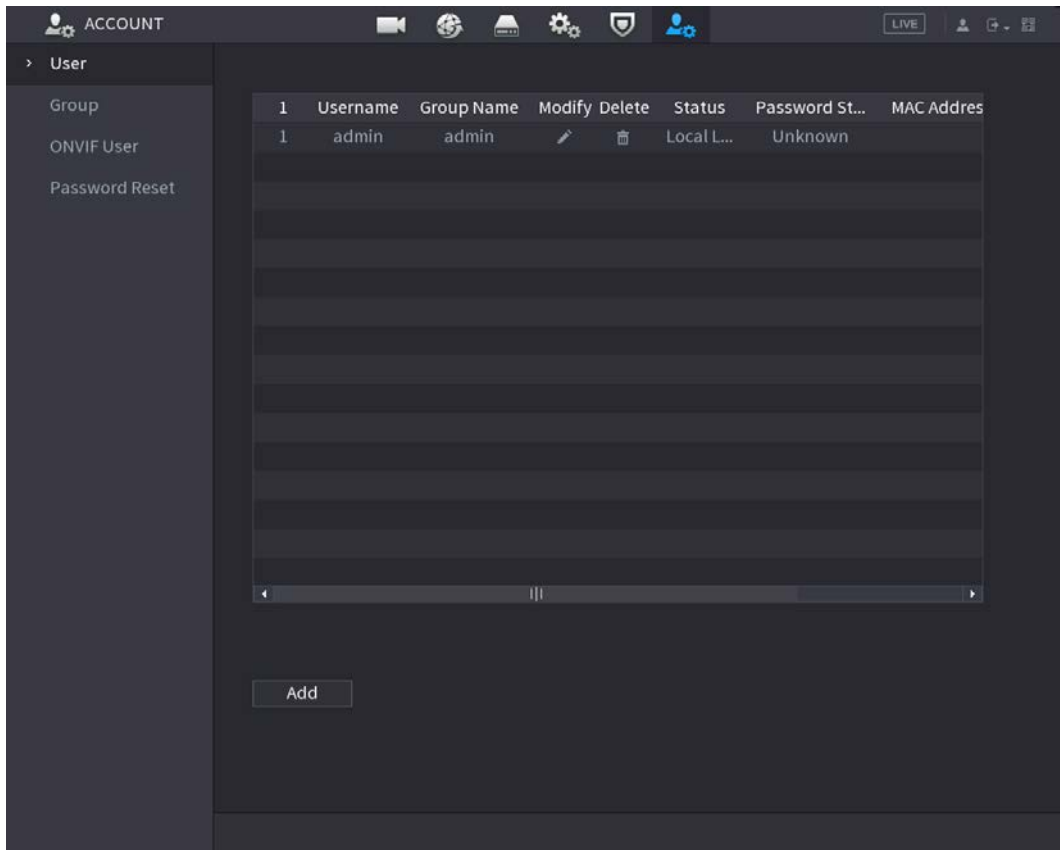

**Paso2** Hacer clic **Agregar**.

La **Agregar** se muestra la interfaz. Vea la Figura 4-277.

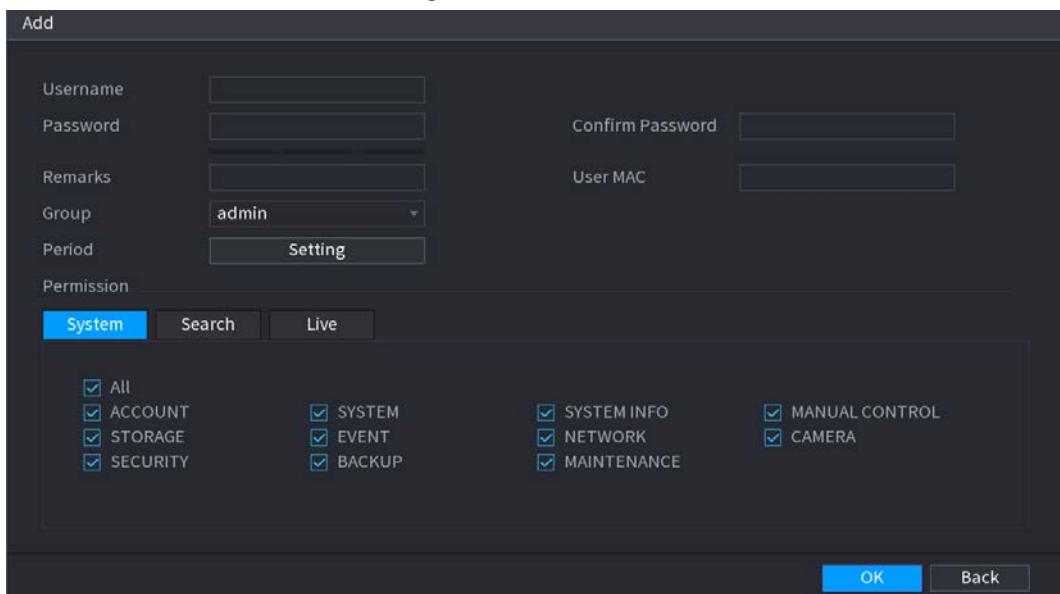

Figura 4-277



**Paso3** Ingrese el nombre de usuario, contraseña, seleccione el grupo al que pertenece de la lista desplegable. Luego, puede verificar los derechos correspondientes para el usuario actual. Consulte la Tabla 4-95.



Tabla 4-95

Parámetro	Descripción
Nombre de usuario	Ingrese un nombre de usuario y contraseña para la cuenta.

Parámetro	Descripción
Contraseña	
confirmar Contraseña	Vuelva a ingresar la contraseña.
Observaciones	Opcional. Ingrese una descripción de la cuenta.
MAC de usuario	Ingrese la dirección MAC del usuario
Grupo	Seleccione un grupo para la cuenta.  Los derechos de usuario deben estar dentro del permiso del grupo.
Período	Hacer clic <b>Configuración</b> para mostrar <b>Configuración</b> interfaz. Defina un período durante el cual la nueva cuenta puede iniciar sesión en el dispositivo. La nueva cuenta no puede iniciar sesión en el dispositivo más allá del período establecido.
Permiso	En el <b>Permiso</b> área, seleccione las casillas de verificación en el <b>Sistema</b> pestaña, <b>Buscar</b> pestaña, y <b>Vivir</b> pestaña.  Para administrar la cuenta de usuario fácilmente, al definir la autoridad de la cuenta de usuario, se recomienda no otorgar la autoridad a la cuenta de usuario común superior a la cuenta de usuario avanzado.

**Paso4** Hacer clic **OK** botón.



Hacer clic  para modificar la información de usuario correspondiente, haga clic en  para eliminar el usuario.

#### 4.15.1.2 Modificar contraseña

Procedimiento



**Paso1** Seleccione **MainMenu> CUENTA> Usuario**, hacer clic  del usuario correspondiente. La **Modificar usuario** se muestra la interfaz. Vea la Figura 4-278.



Figura 4-278

**Paso2** Marque la casilla para habilitar **Modificar la contraseña** función. Ingrese la contraseña anterior y luego ingrese la nueva contraseña dos veces.



- Contraseña / confirmar contraseña: La contraseña varía de 8 a 32 digitales. Puede contener letras, números y caracteres especiales (excluyendo " ", " ", " ", " ", " ", " " & "). La contraseña debe contener al menos dos categorías. Por lo general, recomendamos la contraseña segura.
- Para el usuario con autoridad de cuenta, puede modificar la contraseña de otro usuario.
- **SE RECOMIENDA UNA CONTRASEÑA FUERTE:** para la seguridad de su dispositivo, cree una contraseña segura de su elección. También le recomendamos que cambie su contraseña. periódicamente especialmente en el sistema de alta seguridad.
- Marque la casilla para habilitar la función Patrón de desbloqueo, haga clic en .

**Paso3** Introducir el **Patrón de desbloqueo** interfaz para configurar. Vea la Figura 4-279.

Figura 4-279

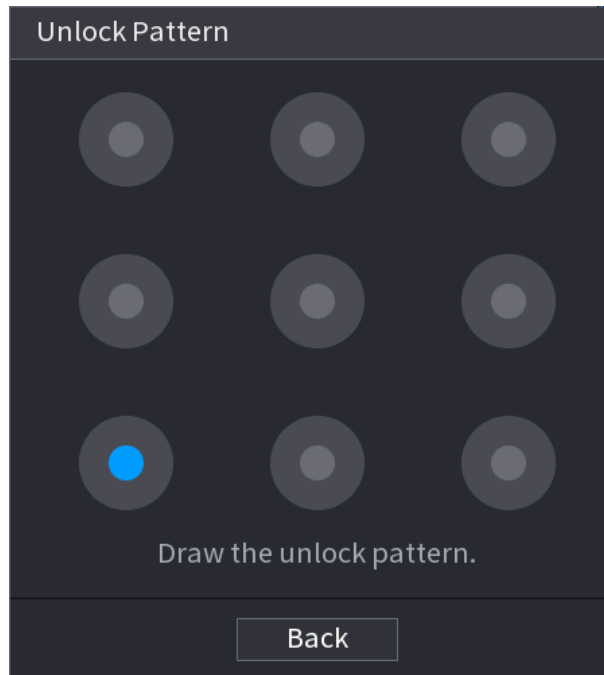

Paso4 Hacer clic **Atrás**.

## 4.15.2 Grupo

Procedimiento

- Paso1 Seleccione **MainMenu> CUENTA> Grupo**.  
La **Grupo** se muestra la interfaz. Vea la Figura 4-280.





Hacer clic  para modificar la información del grupo correspondiente, haga clic en  para eliminar el grupo.

### 4.15.3 Restablecer contraseña

#### Información de contexto

Puede establecer preguntas y respuestas de seguridad. Una vez que haya respondido correctamente las preguntas de seguridad, puede restablecer la contraseña de la cuenta de administrador.



Esta función es para **administración** solo usuario.

#### Procedimiento

**Paso1** Seleccione **MainMenu> CUENTA> Restablecer contraseña.**

La **Restablecimiento de contraseña** se muestra la interfaz. Vea la Figura 4-282.

Figura 4-282

**Paso2** Marque la casilla para habilitar la función Restablecer contraseña.



Esta función está habilitada por defecto.

**Paso3** Ingrese las preguntas y respuestas de seguridad adecuadas. Hacer

**Paso4** clicestá bien.

Después de configurar correctamente las preguntas de seguridad, puede responder a las preguntas de seguridad para restablecer **administración** contraseña.

#### 4.15.4 Usuario de ONVIF

##### Información de contexto

Cuando la cámara de un tercero está conectada con el NVR a través del usuario de ONVIF, use la cuenta ONVIF verificada para conectarse al NVR. Aquí puede agregar / eliminar / modificar usuarios.



- El usuario de ONVIF predeterminado es **administración**. Se crea después de inicializar el NVR.
- Para algunos productos de la serie, la contraseña de usuario de ONVIF se modifica cuando se inicializa la contraseña de administrador.

##### Procedimiento

Paso1 Seleccione **MainMenu> CUENTA> Usuario ONVIF**.

La **Usuario ONVIF** se muestra la interfaz. Vea la Figura 4-283

Figura 4-283

1	Username	Group Name	Modify	Delete	Password S...
1	admin	admin			Medium

Add

Paso2 Hacer clic **Agregar**.

La **Agregar** se muestra la interfaz. Vea la Figura 4-284.

Figura 4-284

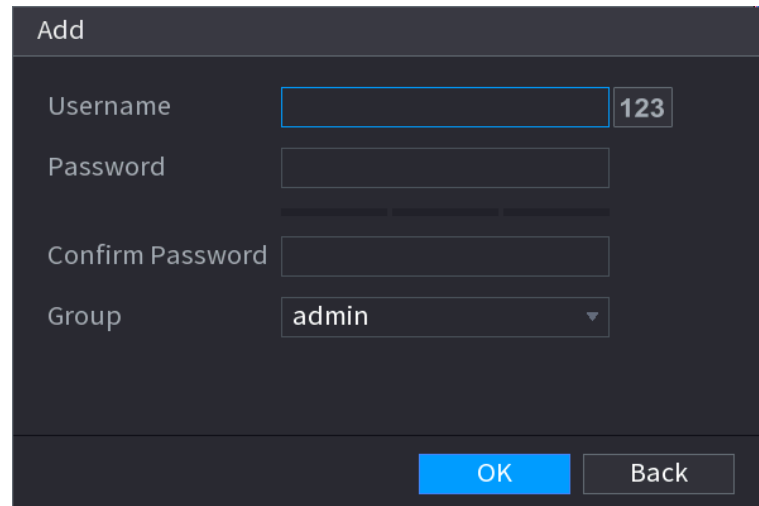

**Paso3** Configure el nombre de usuario, la contraseña y luego seleccione el grupo de la lista desplegable.

**Paso4** Hacer clic **OK** para completar la configuración. Haga clic para modificar la información de

usuario correspondiente, haga clic en

 para eliminar el usuario actual.

## 4.16 Salida y visualización

### 4.16.1 Pantalla

#### Información de contexto

Puede configurar el efecto de visualización, como mostrar el título de la hora y el título del canal, ajustar la transparencia de la imagen y seleccionar la resolución.

#### Procedimiento

**Paso1** Seleccione **MainMenu> DISPLAY> Display**.

La **Monitor** se muestra la interfaz. Vea la Figura 4-285.

Figura 4-285

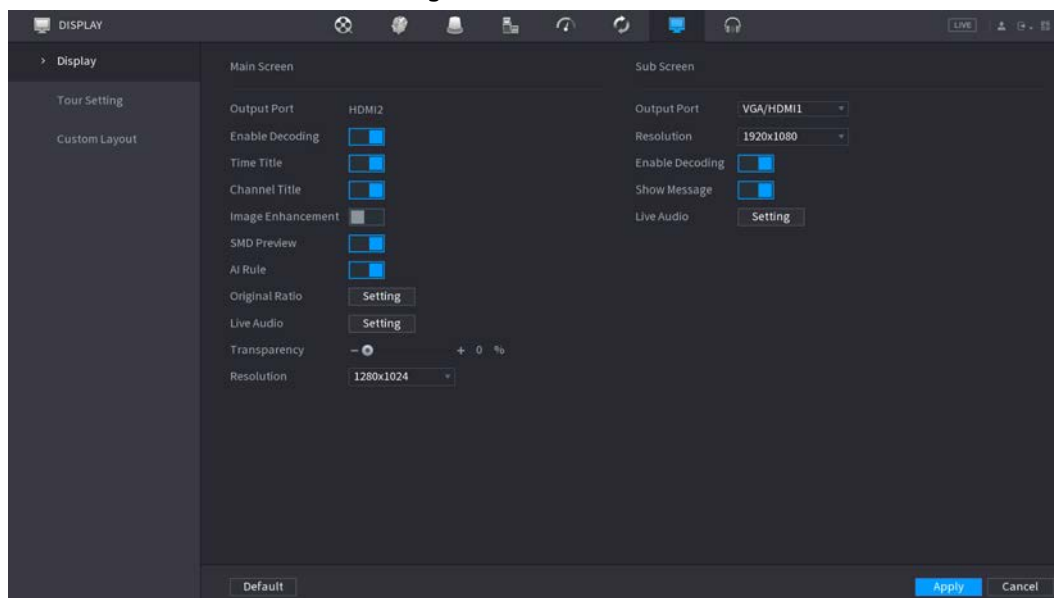

**Paso2** Configure los ajustes de los parámetros de visualización.

Tabla 4-96

Parámetro	Descripción
Pantalla principal / secundaria Pantalla	Configure el formato del puerto de salida de ambas pantallas. <ul style="list-style-type: none"> <li>● Cuando la pantalla secundaria está desactivada, el formato de la pantalla principal es salida simultánea HDMI / VGA.</li> <li>● Cuando la pantalla secundaria está habilitada, el formato de la pantalla principal y la pantalla secundaria son salidas no simultáneas.                             <ul style="list-style-type: none"> <li>◇ Cuando el puerto de salida de la pantalla secundaria se establece en <b>HDMI</b>, el puerto de salida de la pantalla principal está configurado para <b>VGA</b> por el dispositivo. Cuando el puerto de salida de la pantalla secundaria se establece en <b>VGA</b>, el puerto de salida de la pantalla principal está configurado para <b>HDMI</b> por el dispositivo.</li> </ul> </li> </ul>
Habilitar decodificación	Una vez habilitado, el dispositivo normalmente puede decodificar.
Tiempo Título / Canal Título	Seleccione la casilla de verificación y la fecha y hora del sistema se mostrarán en la pantalla de vista previa.
Transparencia	Configure la transparencia del menú local del dispositivo NVR. Cuanto mayor sea la transparencia, más transparente será el menú local.
Tiempo Título / Canal Título	Seleccione la casilla de verificación y la fecha y hora del sistema se mostrarán en la pantalla de vista previa.
Imagen Mejora	Seleccione la casilla de verificación para optimizar los bordes de la imagen de vista previa.
Vista previa de SMD	Seleccione la casilla de verificación para mostrar las vistas previas de SMD en la interfaz de visualización en vivo.
Regla de la IA	Seleccione la casilla de verificación para mostrar las reglas de IA en la interfaz de visualización en vivo.  Esta función es solo para algunos productos de la serie.
Proporción original	Hacer clic <b>Configuración</b> y seleccione el canal para restaurar la imagen del canal correspondiente a la escala original.

Parámetro	Descripción
Audio en vivo	Configure la entrada de audio en la vista en vivo. Puedes elegir <b>Audio 1</b> , <b>Audio 2</b> , y <b>Mezclar</b> . Por ejemplo, si selecciona <b>Audio 1</b> por <b>D1</b> canal, se está reproduciendo el sonido del puerto de entrada de audio 1 de la cámara. Si seleccionas <b>Mezcla</b> se está reproduciendo el sonido de todos los puertos de entrada de audio.
Resolución	Admite 1920 × 1080, 1280 × 1024 (predeterminado), 1280 × 720.

**Paso3** Haga clic en **Solicitar**.

## 4.16.2 Recorrido

### Información de contexto

Puede configurar un recorrido por los canales seleccionados para repetir la reproducción de videos. Los videos se muestran a su vez de acuerdo con el grupo de canales configurado en la configuración del recorrido. El sistema muestra un grupo de canales durante un período determinado y luego cambia automáticamente al siguiente grupo de canales.

### Procedimiento

- Paso1** Seleccione **PANTALLA> Configuración de recorrido> Pantalla principal**.  
 La **Excursión** se muestra la interfaz. Vea la Figura 4-286.

Figura 4-286

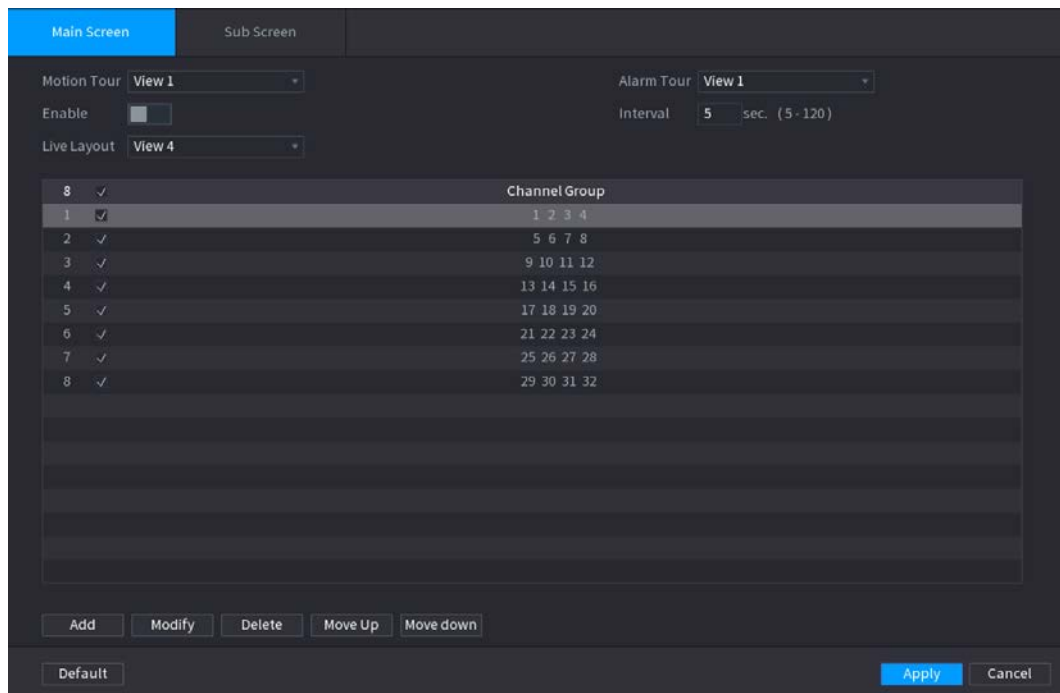

- En la parte superior derecha de la pantalla de visualización en vivo, use el botón izquierdo del mouse o presione Shift para cambiar entre (el cambio de imagen está permitido) y (el cambio de imagen no está permitido).
- En la barra de navegación, haga clic para habilitar el recorrido y haga clic en para deshabilitarlo.

**Paso2** Configure los parámetros de configuración del recorrido. Consulte la Tabla 4-97.



Tabla 4-97

Parámetro	Descripción
Habilitar recorrido	Habilite la función de recorrido.
Intervalo	Ingrese la cantidad de tiempo que desea que cada grupo de canales se muestre en la pantalla. El valor varía de 5 segundos a 120 segundos y el valor predeterminado es 5 segundos.
Recorrido de movimiento, alarma Excursión	Seleccione la Vista 1 o la Vista 8 para <b>Tour de movimiento</b> y <b>AlarmTour</b> (eventos de alarma del sistema).
Diseño en vivo	En el <b>Diseño en vivo</b> lista, seleccione <b>Vista 1</b> , <b>Vista 4</b> , <b>Vista 8</b> , u otros modos que son compatibles con el Dispositivo.
Grupo de canales	<p>Muestra todos los grupos de canales en la configuración de división de ventana actual.</p> <ul style="list-style-type: none"> <li>● Agregar un grupo de canales: haga clic en <b>Agregar</b>, en la ventana emergente <b>Añadir grupo</b> canal, seleccione los canales para formar un grupo y luego haga clic en <b>Ahorrar</b>.</li> <li>● Eliminar un grupo de canales: seleccione la casilla de verificación de cualquier grupo de canales y luego haga clic en <b>Borrar</b>.</li> <li>● Editar un grupo de canales: seleccione la casilla de verificación de cualquier grupo de canales y luego haga clic en <b>Modificar</b>, o haga doble clic en el grupo. La <b>Modificar grupo de canales</b> Aparece el cuadro de diálogo. Puede reagrupar los canales.</li> <li>● Hacer clic <b>Ascender</b> o <b>Mover hacia abajo</b> para ajustar la posición del grupo de canales.</li> </ul>

**Paso3** Hacer clic **Solicitar** para guardar la configuración.

### 4.16.3 Diseño personalizado

#### Información de contexto

Puede configurar el modo de división de video personalizado.



- Esta función es para algunos productos de la serie. Consulte el producto real para obtener información detallada.
- Dispositivo máx. admite 5 videos personalizados.

#### Procedimiento

**Paso1** Seleccione **MainMenu> DISPLAY> CustomSplit**.  
La **CustomSplit** se muestra la interfaz. Vea la Figura 4-287.

Figura 4-287

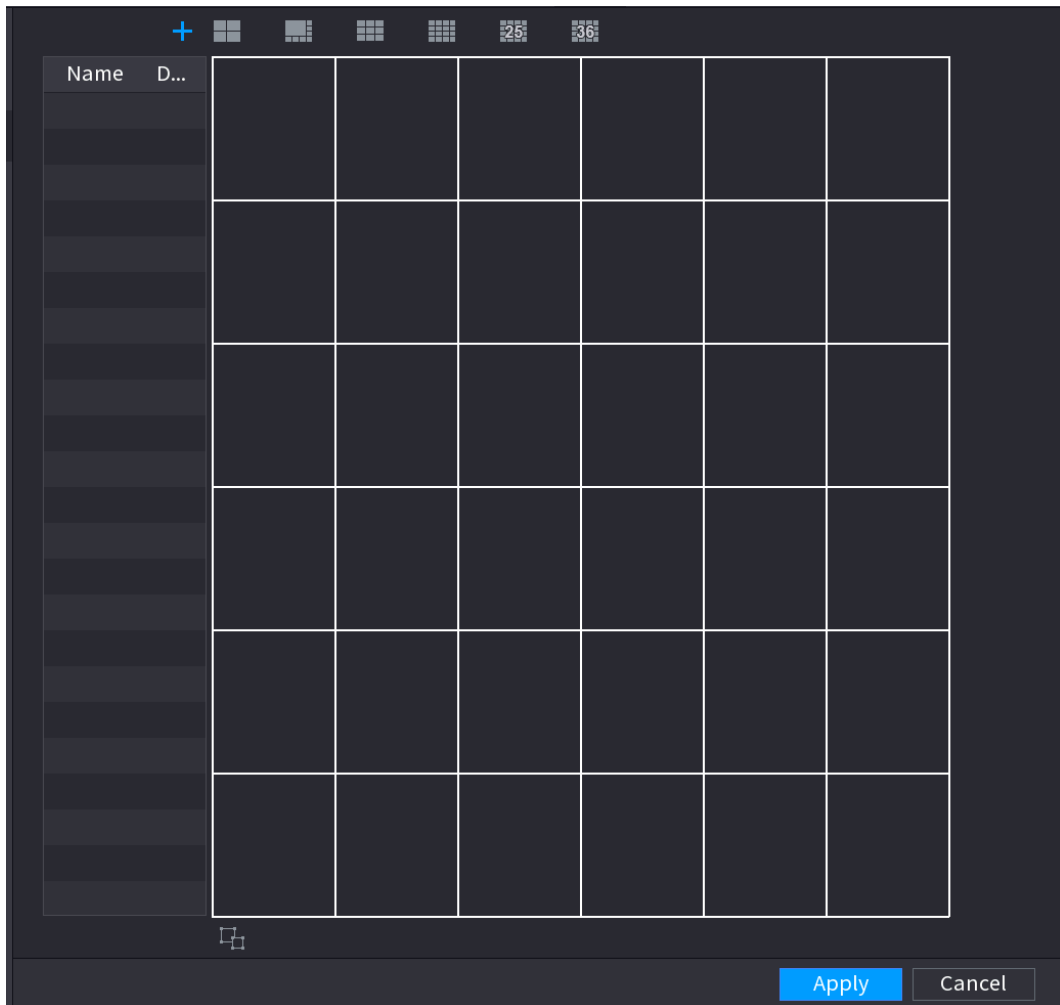

**Paso2**

Hacer clic  y luego haga clic en  para seleccionar el modo básico.

El sistema adopta el modo de ventana básico como el nombre de la nueva ventana. Por ejemplo, si selecciona el modo de visualización 8, el nombre predeterminado es Split8. En el modo normal, arrastre el mouse en el marco de vista previa; puede fusionar varias ventanas pequeñas en una ventana para que pueda obtener el modo de división deseado. Vea la Figura 4-288.





- Después de fusionar la ventana, el sistema adopta la cantidad de ventana restante como la nueva nombre como Split6.
- Seleccione la ventana que desea fusionar (resaltada en rojo), haga clic para  para cancelar la fusión restaurar el modo básico.
- Hacer clic  para eliminar el modo de ventana personalizado.

Figura 4-288



**Paso3** Hacer clic **Solicitar** salir.

Después de la configuración, puede ir a la ventana de vista previa, hacer clic con el botón derecho del mouse y luego seleccionar División personalizada. Vea la Figura 4-289.

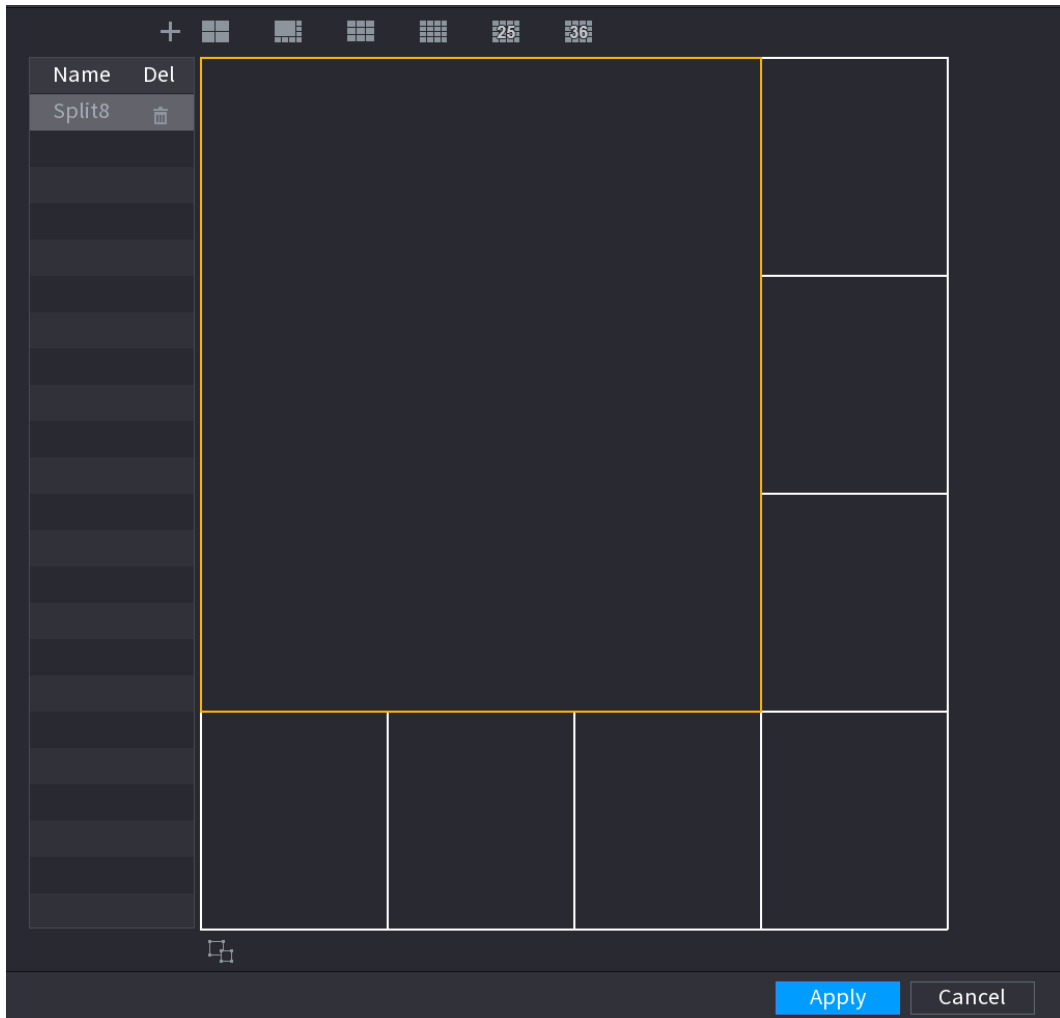
Figura 4-289

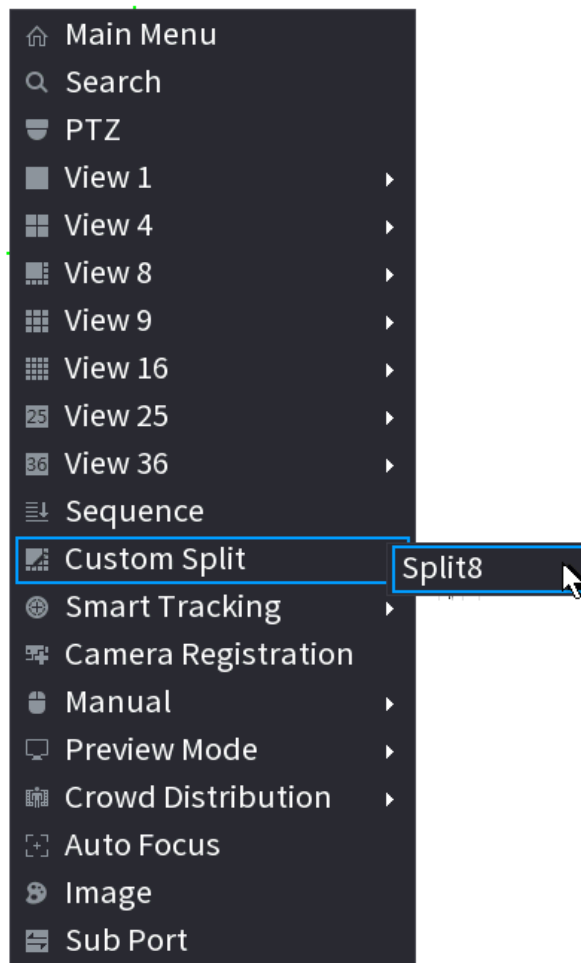

## 4.17 Audio

La función de audio es para administrar archivos de audio y configurar la función de reproducción programada. Es para realizar la función de activación de transmisión de audio.



Esta función es solo para algunos productos de la serie.

### 4.17.1 Gestión de archivos

#### Información de contexto

Puede agregar archivos de audio, escuchar archivos de audio, renombrar y eliminar archivos de audio y configurar el volumen de audio.

#### Procedimiento

**Paso1** Seleccione **MainMenu> AUDIO> FileManagement**.

La **Gestión de archivos** se muestra la interfaz. Vea la Figura 4-290.

Figura 4-290 Gestión de archivos

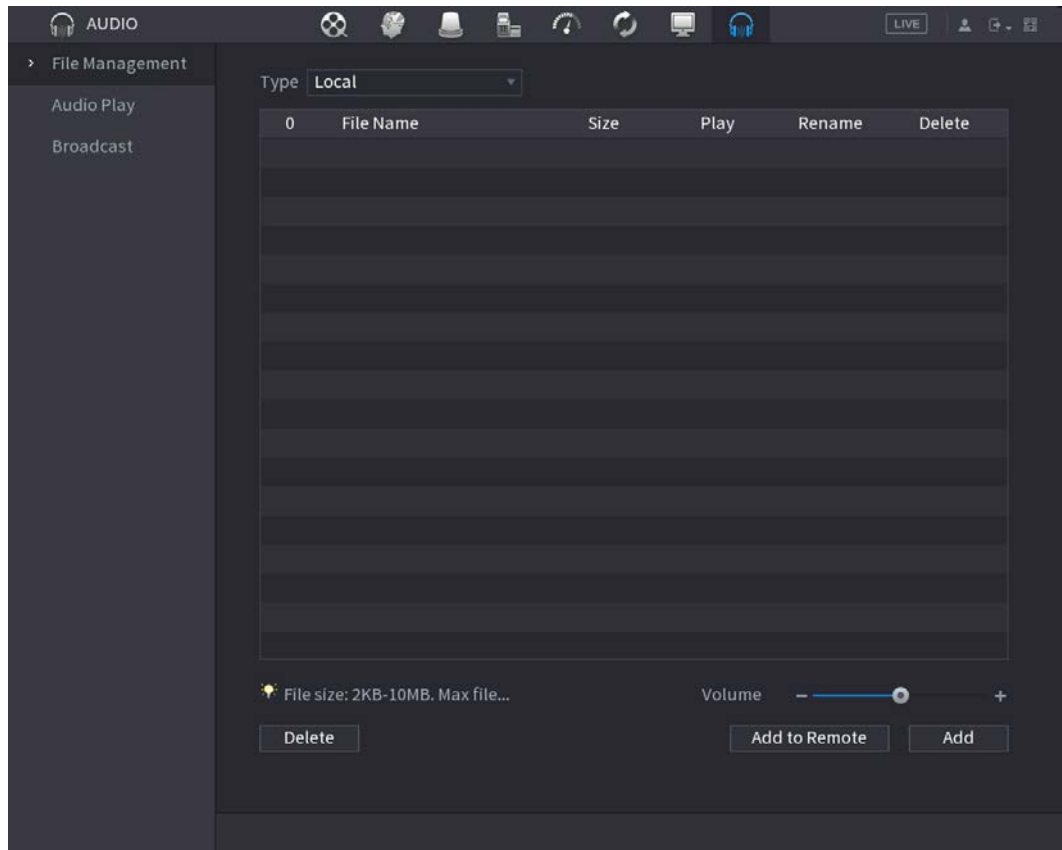
**Paso2**Hacer clic **Agregar**.La **Agregar** se muestra la interfaz. Vea la Figura 4-291.



NVR admite puerto USB para importar archivos de audio únicamente.

Figura 4-291 Agregar archivo

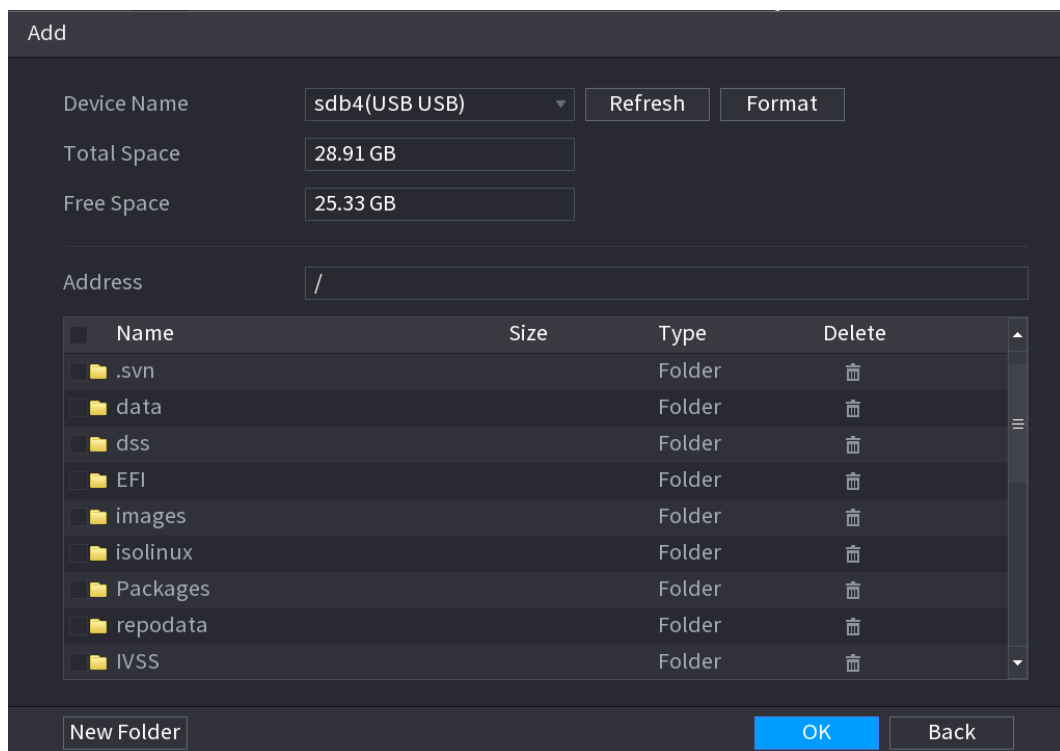

**Paso3** Seleccione el archivo de audio y luego haga clic en **Importar**.

El sistema admite formatos de audio MP3 y PCM. Hacer clic **OK** para comenzar a importar archivos de audio desde el dispositivo

**Paso4** de almacenamiento USB. Si la importación se realiza correctamente, los archivos de audio se mostrarán en la **Gestión de archivos** interfaz.

#### 4.17.2 Reproducción de audio

### Información de contexto

Puede configurar los ajustes para reproducir los archivos de audio durante el período de tiempo definido.

#### Procedimiento

**Paso1** Seleccione **MainMenu> AUDIO> Schedule**.

La **Calendario** se muestra la interfaz. Vea la Figura 4-292.

Figura 4-292 Programación

Period	File Name	Interval	Loop	Output...
<input type="checkbox"/> 00 : 00 - 24 : 00	None	60 min.	0	Mic
<input type="checkbox"/> 00 : 00 - 24 : 00	None	60 min.	0	Mic
<input type="checkbox"/> 00 : 00 - 24 : 00	None	60 min.	0	Mic
<input type="checkbox"/> 00 : 00 - 24 : 00	None	60 min.	0	Mic
<input type="checkbox"/> 00 : 00 - 24 : 00	None	60 min.	0	Mic
<input type="checkbox"/> 00 : 00 - 24 : 00	None	60 min.	0	Mic

**Paso2** Configure los ajustes de los parámetros de programación. Consulte la Tabla 4-98.

Tabla 4-98 Parámetros de programación

Parámetro	Descripción
Período	En el <b>Período</b> cuadro, ingrese la hora. Seleccione la casilla de verificación para habilitar la configuración. Puede configurar hasta seis períodos.
Nombre del archivo	En el <b>Nombre del archivo</b> lista, seleccione el archivo de audio que desea reproducir durante este período configurado.
Intervalo	En el <b>Intervalo</b> , ingrese el tiempo en minutos para la frecuencia con la que desea repetir la reproducción.
Círculo	Configure cuántas veces desea repetir la reproducción en el período definido.
Producción	Incluye dos opciones: MIC y Audio. Es MIC por defecto. La función MIC comparte el mismo puerto con la función talkback y esta última tiene la prioridad.  Algunos productos de la serie no tienen puerto de audio. El producto real prevalecerá.



- El tiempo de finalización de la reproducción de audio depende del tamaño del archivo de audio y del intervalo configurado.
- Prioridad de reproducción: Evento de alarma> Charla de audio> Escucha de prueba> Programar archivo de audio.

**Paso3** Hacer clic **Solicitar** para completar la configuración.

## 4.17.3 Difusión

### Información de contexto

El sistema puede transmitir a la cámara o transmitir a un grupo de canales.

#### Procedimiento

**Paso1** Seleccione **Menú Mani> AUDIO> Emisión**.

La **Transmisión** se muestra la interfaz. Vea la Figura 4-293.











- En la interfaz de transmisión, haga clic en  para cambiar la configuración del grupo, haga clic en  borrar grupo.
- Después de completar la configuración de transmisión, en la interfaz de vista previa y luego haga clic en  sobre el barra de navegación, el dispositivo muestra un cuadro de diálogo de transmisión. Seleccione un nombre de grupo y luego  para comenzar a transmitir. Vea la Figura 4-295.

Figura 4-295 Agregar grupo (2)



#### 4.18 Ventana emergente automática de dispositivo USB

Después de insertar el dispositivo USB, el sistema puede detectarlo automáticamente y mostrar el siguiente cuadro de diálogo. Le permite realizar una copia de seguridad conveniente de archivos, registros, configuración o actualización del sistema. Vea la Figura 4-296. Consulte "4.17.1 Gestión de archivos", "4.10.1 Registro", IMP / EXP "4.10.4.4 SystemUpdate" para obtener información detallada.

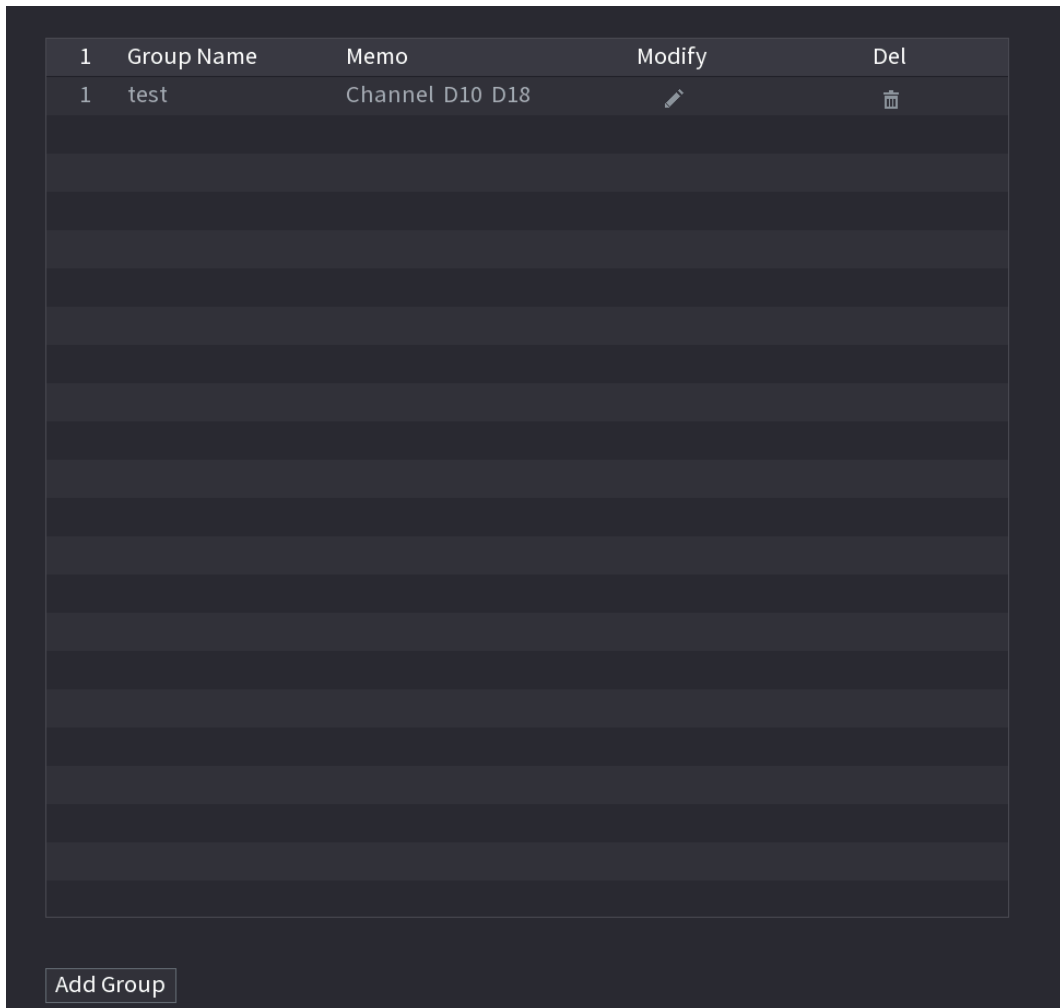

Puede agregar un teclado USB a través del puerto USB y puede ingresar caracteres limitados a un teclado virtual.

Figura 4-296 indicador de dispositivo USB

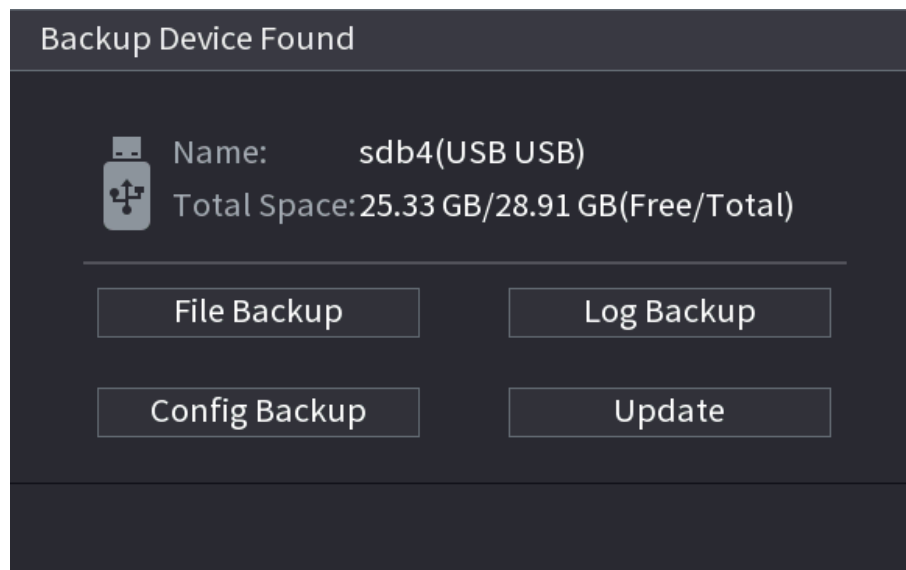

## 4.19 Apagado



- Cuando vea el cuadro de diálogo correspondiente "El sistema se está apagando ..." No haga clic en el botón de encendido y apagado directamente.
- No desenchufe el cable de alimentación ni haga clic en el botón de encendido y apagado para apagar el dispositivo directamente cuando el dispositivo está en funcionamiento (especialmente cuando está grabando).
- Apague el dispositivo y luego desconecte el cable de alimentación antes de reemplazar el disco duro.

### Procedimiento

- Desde el menú principal (recomendado)
  1. Haga clic en  en la esquina superior derecha. Vea la Figura 4-297.

Figura 4-297 Apagado (1)



## 2. Seleccione **Cerrar**.

Dibuje el patrón de desbloqueo o ingrese la contraseña primero si no tiene autoridad para apagar. Vea la Figura 4-298 o la Figura 4-299

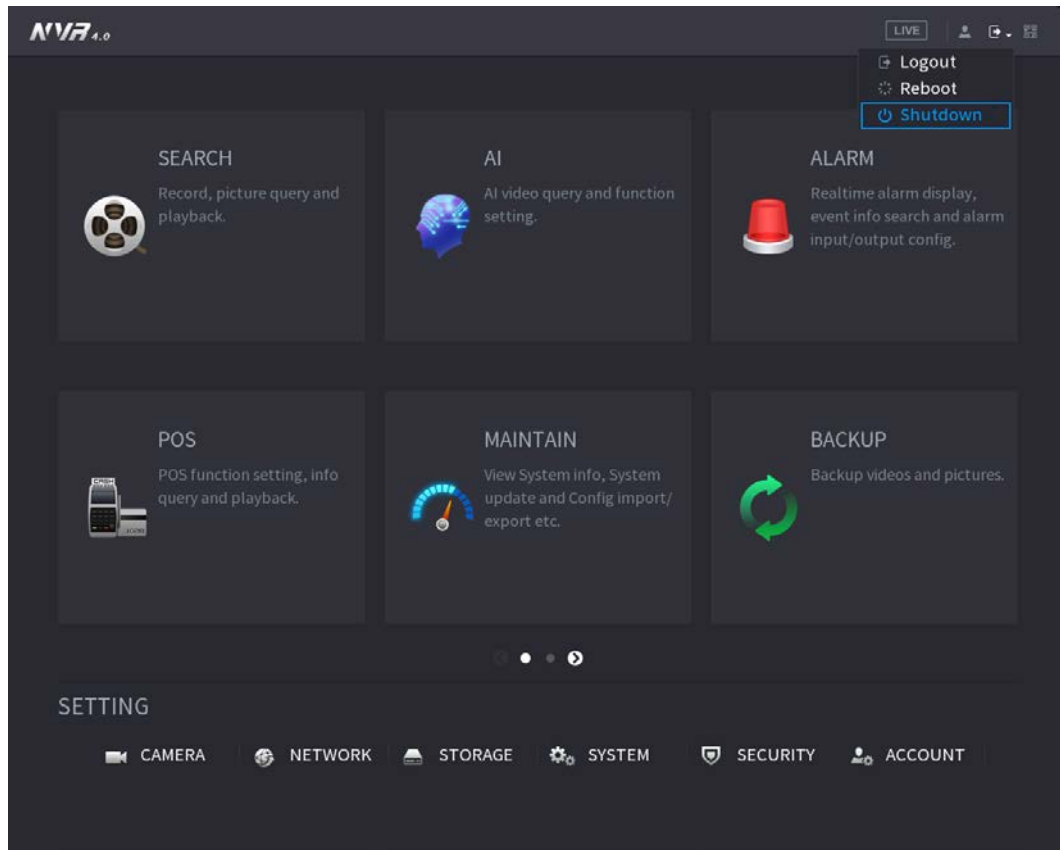
Figura 4-298 Apagado (2)



Figura 4-299 Apagado (3)



● Control remoto

Presione el botón de encendido del control remoto durante al menos 3 segundos.

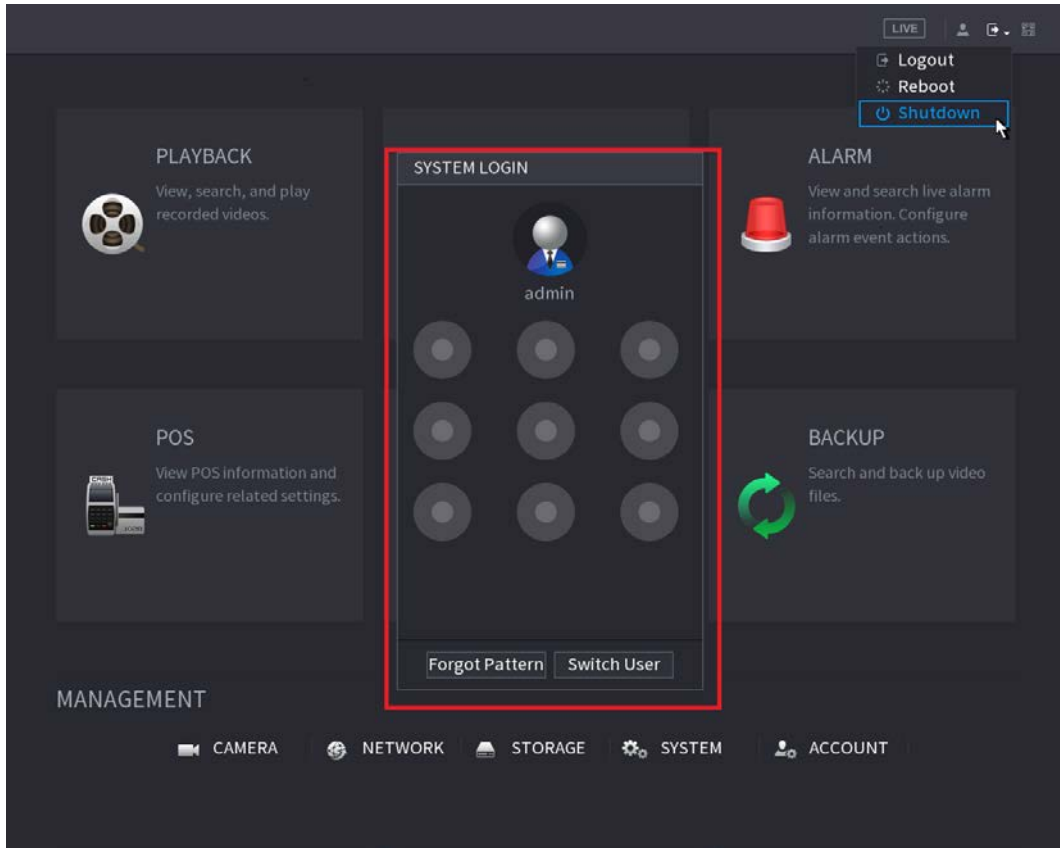
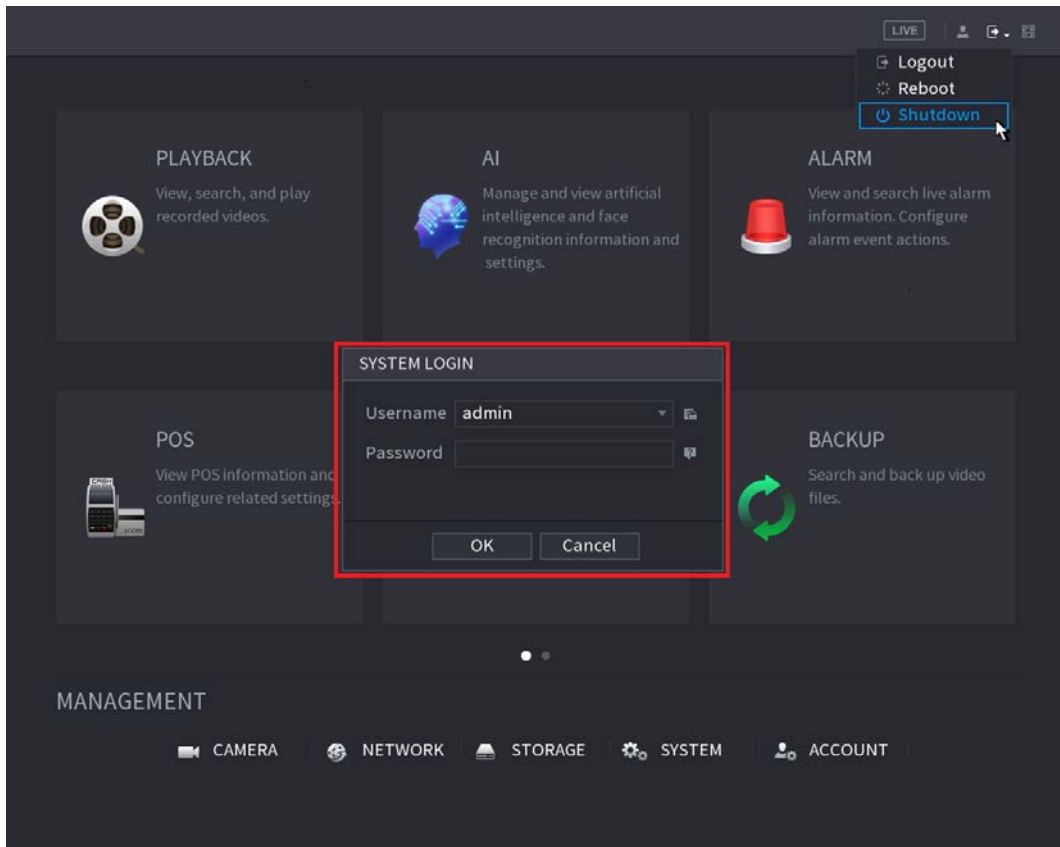
- Presione el botón de encendido en el panel posterior del dispositivo.

#### Reanudación automática después de un corte de energía

El sistema puede respaldar automáticamente el archivo de video y reanudar el estado de trabajo anterior después de un corte de energía.

## 5 Operación web



- Las interfaces del Manual se utilizan para presentar las operaciones y solo como referencia. La interfaz real puede ser diferente dependiendo del modelo que compró. Si hay inconsistencia entre el Manual y el producto real, prevalecerá el producto real.
- El Manual es un documento general para presentar el producto, por lo que es posible que algunas funciones descritas para el Dispositivo en el Manual no se apliquen al modelo que compró.
- Además de la Web, puede utilizar nuestro Smart PSS para iniciar sesión en el dispositivo. Para obtener información detallada, consulte el manual del usuario de Smart PSS.

### 5.1 Conexión de red

#### Información de contexto



- La IP predeterminada de fábrica del dispositivo es 192.168.1.108.
- El dispositivo admite el monitoreo en diferentes navegadores como Safari, Firefox, Google para realizar funciones como monitoreo multicanal, control PTZ y configuraciones de parámetros del dispositivo.

#### Procedimiento

- Paso1 Verifique para asegurarse de que el dispositivo se haya conectado a la red.
- Paso2 Configure la dirección IP, la máscara de subred y la puerta de enlace para la PC y el dispositivo. Para obtener detalles sobre la configuración de red del dispositivo, consulte "4.10.3 Red".
- Paso3 En su PC, verifique la conexión de red del Dispositivo usando "ping \*\*\*.\*\*\*.\*\*\*.\*\*\*". Por lo general, el valor de retorno de TTL es 255.

### 5.2 Inicio de sesión web

#### Procedimiento

- Paso1 Abra el navegador, ingrese la dirección IP del dispositivo y luego presione Enter. Se muestra el cuadro de diálogo Iniciar sesión en. Vea la Figura 5-1.

Figura 5-1 Página de inicio de sesión

Paso2 Ingrese el nombre de usuario y la contraseña.



- La cuenta de administrador predeterminada es **administración**. La contraseña es la que se configuró durante la configuración inicial. Para proteger su cuenta, se recomienda mantener la contraseña correctamente y cambiarla con regularidad.
- Haga clic para mostrar la contraseña. k

Paso3 Clic **Acceso**.

## 5.3 WebMainMenu

Una vez que haya iniciado sesión en la Web, se mostrará el menú principal. Vea la Figura 5-2. Para obtener información detallada sobre las operaciones, puede consultar "4 Funcionamiento básico local".

Figura 5-2 Menú principal



Tabla 5-1 Símbolos del menú principal

No.	Icono	Descripción
1		Incluye un menú de configuración a través del cual puede configurar la cámara, la configuración de red, la configuración de almacenamiento, la configuración del sistema, la configuración de la cuenta y ver información.
2	Ninguno	Muestra la fecha y hora del sistema. Cuando apunta a, se muestra
3		la cuenta de usuario actual.
4		Haga clic en, seleccione Cerrar sesión, Reiniciar o Apagar según su situación real.
5		Muestra el código QR del SN del dispositivo y del cliente del teléfono celular. <ul style="list-style-type: none"> <li>● Cliente de teléfono celular: use su teléfono móvil para escanear el código QR para agregar el dispositivo al cliente de teléfono celular, y luego puede comenzar a acceder al dispositivo desde su teléfono celular.</li> <li>● Device SN: obtenga el Device SN escaneando el código QR. Vaya a la plataforma de gestión P2P y agregue el Device SN a la plataforma. Luego, puede acceder y administrar el dispositivo en la WAN. Para obtener más información, consulte el manual de funcionamiento de P2P. También puede configurar la función P2P en las configuraciones locales, consulte "4.11.17 P2P".</li> </ul>
6		Muestra el menú principal de la web.



No.	Icono	Descripción
7	Ninguno	<p>Incluye ocho mosaicos de funciones: <b>EN VIVO</b>, <b>REPRODUCCIÓN</b>, <b>AI</b>, <b>ALARMA</b>, <b>POS</b>, <b>OPERACIÓN</b>, <b>COPIA DE SEGURIDAD</b>, <b>PANTALLA</b> y <b>AUDIO</b>. Haga clic en cada mosaico para abrir la interfaz de configuración del mosaico.</p> <ul style="list-style-type: none"> <li>● <b>EN VIVO:</b> Puede realizar operaciones como ver videos en tiempo real, configurar el diseño de canales, configurar los controles PTZ y usar las funciones de conversación inteligente y grabación instantánea si es necesario.</li> <li>● <b>REPRODUCCIÓN:</b> Busque y reproduzca el video grabado guardado en el dispositivo.</li> <li>● <b>ALARMA:</b> Busque información de alarma y configure acciones de eventos de alarma.</li> <li>● <b>AI:</b> Configure y gestione eventos de inteligencia artificial. Incluye búsqueda inteligente, parámetros y base de datos.</li> <li>● <b>POS:</b> Vea la información de POS y configure los ajustes relacionados.</li> <li>● <b>OPERACIÓN:</b> Ver información del sistema, importar / exportar archivos de configuración del sistema o actualizar el sistema.</li> <li>● <b>RESPALDO:</b> Busque y haga una copia de seguridad de los archivos de video en la PC local o en un dispositivo de almacenamiento externo, como un dispositivo de almacenamiento USB.</li> <li>● <b>MONITOR:</b> Configure el efecto de visualización, como mostrar contenido, transparencia y resolución de la imagen, y habilite la función de canal cero.</li> <li>● <b>AUDIO:</b> Administre archivos de audio y configure el horario de reproducción. El archivo de audio se puede reproducir en respuesta a un evento de alarma si la función de indicaciones de voz está habilitada.</li> </ul>

## 5.4 Servicio de Cluster Server

El servicio de Cluster Server es un componente del sistema que se utiliza para controlar las actividades en un solo nodo.

En un clúster, puede haber N dispositivos principales y M subdispositivos (es decir, modo N + M).

Cuando el dispositivo principal falla, el dispositivo secundario reemplazará al dispositivo principal de acuerdo con su configuración y la dirección IP del clúster, y el dispositivo secundario enviará automáticamente el video al dispositivo principal después de que se restaure el dispositivo principal.

Hay dos estándares cuando el dispositivo principal no funciona correctamente: 1) El dispositivo está fuera de línea. 2) El almacenamiento del dispositivo está dañado.



Esta función solo es compatible con modelos seleccionados. El producto real prevalecerá.

### 5.4.1 IP del clúster

#### Información de contexto

Acerca del servicio de clúster: cuando el dispositivo principal no funciona correctamente, el dispositivo secundario puede utilizar la configuración del dispositivo principal y la dirección IP virtual para reemplazar el trabajo (monitorizar o grabar) en consecuencia.

Cuando usa la IP virtual para acceder al dispositivo, aún puede ver el video en tiempo real y no hay riesgo de

pérdida récord. Una vez que el dispositivo principal se vuelve correctamente, el secundario aún puede funcionar hasta que use la web para repararlo manualmente.

Durante todo el proceso (el dispositivo principal funciona correctamente> el dispositivo principal no funciona correctamente> el dispositivo principal vuelve a funcionar correctamente), puede utilizar esta IP virtual para acceder al dispositivo hora.

#### Procedimiento

**Paso1** Inicie sesión en la web como usuario administrador.

**Paso2** Seleccione **AJUSTE> Cluster Service> CLUSTER IP**.

**Paso3** Configurar **Dirección IP, máscara de subred** y **Puerta de enlace predeterminada**.



La primera IP es para el control interno del clúster (para las comunicaciones interactivas entre el dispositivo principal y el subdispositivo), la dirección IP virtual es para el control externo del clúster (para la conexión de red externa).

**Paso4** Hacer clic **está bien**.

### 5.4.2 Dispositivo principal

#### Información de contexto

De **CONFIGURACIÓN> Servicio de clúster> Dispositivo principal**, Puedes ir al **Dispositivo principal** interfaz.

En esta interfaz, puede agregar varios dispositivos principales manualmente. Después de habilitar la función de clúster, puede ver la IP del dispositivo y el estado de trabajo. Haga clic en la operación, puede ver el registro de conexión de la dispositivo.

#### Procedimiento

**Paso1** Hacer clic **Agregar manual**.

Figura 5-3

**Paso2** Configure los parámetros.

Tabla 5-2

Parámetro	Descripción
Nombre del dispositivo	Este parámetro lo define el usuario.
Dirección IP	Ingrese la dirección IP del NVR.
Puerto	Configure el número de puerto TCP del servidor. El valor predeterminado es 37777.  Puede ver el número de puerto TCP actual en <b>CONFIGURACIÓN&gt; Red&gt; Puerto</b>
Usuario Contraseña	Ingrese el nombre de usuario y la contraseña del NVR.

**Paso3** Haga clic en **está bien**.

**Paso4** (Opcional) Haga clic en  para ver la hora de ocurrencia del evento, el nombre, la operación y el motivo.

### 5.4.3 Subdispositivo

#### Información de contexto

Cuando agrega el primer subdispositivo, la IP predeterminada es la dirección IP del dispositivo que inicia sesión en la web. De

**CONFIGURACIÓN> Servicio de Cluster Server> Subdispositivo**, Puedes ir al **Dispositivo secundario** interfaz. Consulte "5.4.2

Dispositivo principal" para agregar un dispositivo secundario.

Después de agregar el dispositivo principal y el dispositivo secundario, debe habilitar la función de clúster. De lo contrario, la función de clúster es nula. Consulte "5.4.5 Control de clúster" para obtener más información.

### 5.4.4 Registro de transferencia

Cuando el dispositivo principal no funciona correctamente y el dispositivo secundario comienza a grabar. El NVR automáticamente

transfiere grabaciones de video desde el dispositivo secundario cuando el dispositivo principal está funcionando normalmente. También puede transferir grabaciones de video manualmente desde el dispositivo secundario al dispositivo principal.

## Prerrequisitos

El dispositivo principal funciona normalmente.

### Procedimiento

**Paso1** Seleccione **CONFIGURACIÓN> Servicio de Cluster Server> Transferir Grabadora**.

**Paso2** Hacer clic **Agregar tarea**.

**Paso3** Configure los parámetros.

**Paso4** Hacer clic **está bien**.

Puede hacer clic  para ver la información de la transferencia.

## 5.4.5 Control de clústeres

### 5.4.5.1 Control de clústeres

#### Información de contexto

De **AJUSTE> Cluster Service> Cluster Control**, Puedes ir al **Control de clústeres** interfaz. Sirve para habilitar / deshabilitar el clúster. Vea la Figura 5-4.

Figura 5-4

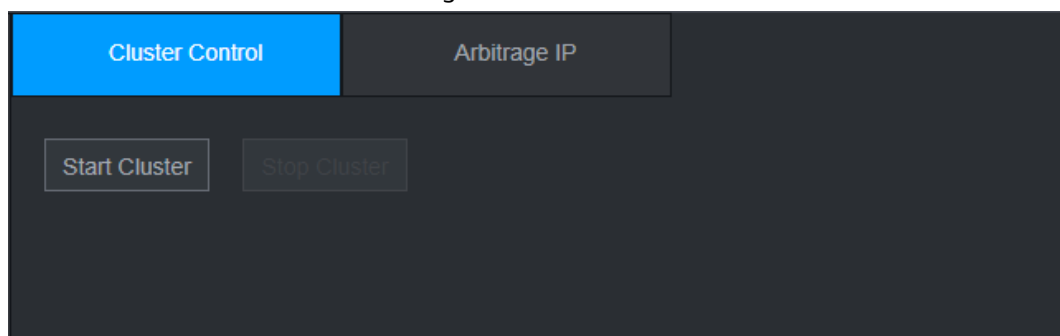

Puede ver el mensaje correspondiente si habilitó correctamente el servicio de clúster.

### 5.4.5.2 IP de arbitraje

#### Información de contexto

Cuando solo hay dos NVR en el clúster, puede configurar la IP de arbitraje para cambiar el clúster en consecuencia. La IP de arbitraje es la dirección IP de otro dispositivo / PC / puerta de enlace que puede conectarse al NVR.

De **AJUSTE> Cluster Service> Arbitrage IP**, puede ver la siguiente interfaz. Ver Figura 5-5.

Figura 5-5

Cluster Control	Arbitrage IP
Preferred IP	0 . 0 . 0 . 0
Alternate IP	0 . 0 . 0 . 0

### 5.4.6 Registro de clúster

#### Información de contexto

De **CONFIGURACIÓN> Servicio de clúster> Registro de clúster**, Puedes ir al **Registro de clúster** interfaz. La interfaz de registro del clúster se muestra como en la Figura 5-6.

Figura 5-6

No.	Time	Event	Details

Aquí puede buscar y ver el registro del clúster.

## 6 Glosario

- **DHCP:** DHCP (Protocolo de configuración dinámica de host) es un protocolo de red. Es uno de los grupos de protocolos TCP / IP. Se utiliza principalmente para asignar direcciones IP temporales a computadoras en una red.
- **DDNS:** DDNS (Dynamic Domain Name Server) es un servicio que asigna nombres de dominio de Internet a direcciones IP. Este servicio es útil para cualquier persona que desee operar un servidor (servidor web, servidor de correo, servidor ftp, etc.) conectado a Internet con un dinámica IP o alguien que quiera conectarse a una computadora de oficina o servidor desde una ubicación remota con software.
- **eSATA:** eSATA (External Serial AT) es una interfaz que proporciona una rápida transferencia de datos para dispositivos de almacenamiento externos. Son las especificaciones de extensión de una interfaz SATA.
- **GPS:** GPS (Global Positioning System) es un sistema de satélite, protegido por los EE. UU., Que orbita de manera segura a miles de kilómetros sobre la tierra.
- **PPPoE:** PPPoE (Protocolo punto a punto sobre Ethernet) es una especificación para conectar varios usuarios de computadoras en una red de área local Ethernet a un sitio remoto. Ahora el modo popular es ADSL y adopta el protocolo PPPoE.
- **Wifi:** Wi-Fi es el nombre de una popular tecnología de redes inalámbricas que utiliza ondas de radio para proporcionar conexiones de red e Internet inalámbricas de alta velocidad. El estándar es para redes de área local inalámbricas (WLAN). Es como un lenguaje común que todos los dispositivos utilizan para comunicarse entre sí. En realidad, es IEEE802.11, una familia de estándares IEEE (Institute of Electrical and Electronics Engineers Inc.)
- **3G:** 3G es el estándar de red inalámbrica. Se llama 3G porque es la tercera generación de estándares de telecomunicaciones celulares. 3G es una red más rápida para la transmisión de datos y teléfonos y la velocidad es superior a varios cientos de kbps. Ahora hay cuatro estándares: CDMA2000, WCDMA, TD-SCDMA y WiMAX.
- **Doble flujo:** La tecnología de doble flujo adopta un flujo de bits de alta velocidad para el almacenamiento HD local, como la codificación QCIF / CIF / 2CIF / DCIF / 4CIF y un flujo de bits de baja velocidad para la transmisión de red, como la codificación QCIF / CIF. Puede equilibrar el almacenamiento local y la transmisión de red remota. El dualstream puede cumplir con los requisitos de ancho de banda de diferencia de la transmisión local y la transmisión remota. De esta manera, la transmisión local que utiliza un flujo de bits alto puede lograr almacenamiento HD y la transmisión de red adopta un flujo de bits bajo adecuado para los requisitos de fluidez de la red 3G, como WCDMA, EVDO, TD-SCDMA.
- **Valor encendido-apagado:** Es el muestreo y la salida de señales no consecutivas. Incluye muestreo remoto y salida remota. Tiene dos estados: 1/0.

## 7 preguntas frecuentes

Preguntas	Soluciones
El NVR no puede iniciarse correctamente.	<ul style="list-style-type: none"> <li>● La potencia de entrada no es correcta.</li> <li>● La conexión eléctrica no es correcta.</li> <li>● El botón del interruptor de encendido está dañado.</li> <li>● La actualización del programa es incorrecta.</li> <li>● Mal funcionamiento del disco duro o algún problema con la cinta del disco duro.</li> <li>● Seagate DB35.1, DB35.2, SV35 o Maxtor 17-g tiene problemas de compatibilidad. Actualice a la última versión para resolver este problema.</li> <li>● Error del panel frontal.</li> <li>● La placa principal está dañada.</li> </ul>
El NVR a menudo se apaga o deja de funcionar automáticamente.	<ul style="list-style-type: none"> <li>● El voltaje de entrada no es estable o es demasiado bajo.</li> <li>● Mal funcionamiento del disco duro o algún problema con la cinta.</li> <li>● La potencia del botón no es suficiente.</li> <li>● La señal de video frontal no es estable.</li> <li>● El entorno de trabajo es demasiado duro, hay demasiado polvo.</li> <li>● Mal funcionamiento del hardware.</li> </ul>
El sistema no puede detectar el disco duro.	<ul style="list-style-type: none"> <li>● El disco duro está roto.</li> <li>● La cinta del disco duro está dañada.</li> <li>● La conexión del cable del disco duro está suelta.</li> <li>● El puerto SATA de la placa principal está roto.</li> </ul>
No hay salida de vídeo, ya sea de un canal, de varios canales o de todos los canales.	<ul style="list-style-type: none"> <li>● El programa no es compatible. Actualice a la última versión.</li> <li>● El brillo es 0. Restaurar la configuración predeterminada de fábrica.</li> <li>● Revisa tu protector de pantalla.</li> <li>● Mal funcionamiento del hardware del NVR.</li> </ul>
No puedo buscar registros locales.	<ul style="list-style-type: none"> <li>● La cinta del disco duro está dañada.</li> <li>● El disco duro está roto.</li> <li>● El programa actualizado no es compatible.</li> <li>● El archivo grabado se ha sobrescrito.</li> <li>● La función de grabación se ha desactivado.</li> </ul>
El video se distorsiona al buscar registros locales.	<ul style="list-style-type: none"> <li>● La configuración de la calidad del video es demasiado baja.</li> <li>● Error de lectura del programa, los datos de bits son demasiado pequeños. Hay un mosaico en la pantalla completa. Reinicie el NVR para resolver este problema.</li> <li>● Error de cinta de datos del disco duro.</li> <li>● Mal funcionamiento del disco duro.</li> <li>● Mal funcionamiento del hardware del NVR.</li> </ul>
La visualización de la hora no es correcta.	<ul style="list-style-type: none"> <li>● La configuración no es correcta.</li> <li>● El contacto de la batería no es correcto o el voltaje es demasiado bajo.</li> <li>● El cristal está roto.</li> </ul>

Preguntas	Soluciones
<p>El NVR no puede controlar PTZ.</p>	<ul style="list-style-type: none"> <li>● Error de PTZ del panel frontal</li> <li>● La configuración, conexión o instalación del decodificador PTZ no es correcta.</li> <li>● La conexión del cable no es correcta.</li> <li>● La configuración de PTZ no es correcta.</li> <li>● El decodificador PTZ y el protocolo NVR no son compatibles.</li> <li>● El decodificador PTZ y la dirección NVR no son compatibles.</li> <li>● Cuando hay varios decodificadores, agregue 120 ohmios entre los cables A / B del decodificador PTZ en el extremo más alejado para eliminar la reverberación o la coincidencia de impedancia. De lo contrario, el control PTZ no es estable.</li> <li>● La distancia es demasiado grande.</li> </ul>
<p>No puedo iniciar sesión en el cliente o en la web.</p>	<ul style="list-style-type: none"> <li>● Para usuarios de Windows 98 o Windows ME, actualice su sistema a Windows 2000 sp4. O puede instalar el software de cliente final de una versión inferior. Tenga en cuenta que ahora mismo, nuestro NVR no es compatible con el control VISTA de Windows.</li> <li>● El control ActiveX se ha desactivado.</li> <li>● No dx8.1 o superior. Actualice el controlador de la tarjeta de visualización.</li> <li>● Error de conexión a la red.</li> <li>● Error de configuración de la red.</li> <li>● La contraseña o el nombre de usuario no son válidos.</li> <li>● El cliente final no es compatible con el programa NVR.</li> </ul>
<p>Solo hay mosaico sin video cuando se obtiene una vista previa o se reproduce un archivo de video de forma remota.</p>	<ul style="list-style-type: none"> <li>● La fluidez en la red no es buena.</li> <li>● Los recursos del extremo del cliente son limitados.</li> <li>● El usuario actual no tiene derecho a monitorear.</li> </ul>
<p>La conexión de red no es estable.</p>	<ul style="list-style-type: none"> <li>● La red no es estable.</li> <li>● Conflicto de dirección IP.</li> <li>● Conflicto de dirección MAC.</li> <li>● La tarjeta de red de la PC o del dispositivo no es buena.</li> </ul>
<p>Error de grabación / error de retroceso USB.</p>	<ul style="list-style-type: none"> <li>● El quemador y el NVR están en el mismo cable de datos.</li> <li>● El sistema usa demasiados recursos de CPU. Detenga la grabación primero y luego comience la copia de seguridad.</li> <li>● La cantidad de datos excede la capacidad del dispositivo de respaldo. Podría resultar en un error de quemador.</li> <li>● El dispositivo de respaldo no es compatible.</li> <li>● El dispositivo de respaldo está dañado.</li> </ul>
<p>El teclado no puede controlar el NVR.</p>	<ul style="list-style-type: none"> <li>● La configuración del puerto serie del NVR no es correcta.</li> <li>● La dirección no es correcta.</li> <li>● Cuando hay varios conmutadores, la fuente de alimentación no es suficiente.</li> <li>● La distancia de transmisión es demasiado grande.</li> </ul>



Preguntas	Soluciones
<p>La señal de alarma no se puede desarmar.</p>	<ul style="list-style-type: none"> <li>● La configuración de la alarma no es correcta.</li> <li>● La salida de alarma se ha abierto manualmente.</li> <li>● Error del dispositivo de entrada o la conexión no es correcta.</li> <li>● Algunas versiones del programa pueden tener este problema. Actualice su sistema.</li> </ul>
<p>La función de alarma es nula.</p>	<ul style="list-style-type: none"> <li>● La configuración de la alarma no es correcta.</li> <li>● La conexión del cable de alarma no es correcta.</li> <li>● La señal de entrada de alarma no es correcta.</li> <li>● Hay dos bucles que se conectan a un dispositivo de alarma.</li> </ul>
<p>El período de almacenamiento de registros no es suficiente.</p>	<ul style="list-style-type: none"> <li>● La calidad de la cámara es demasiado baja. La lente está sucia. La cámara está instalada a contraluz. La configuración de apertura de la cámara no es correcta.</li> <li>● La capacidad del disco duro no es suficiente.</li> <li>● El disco duro está dañado.</li> </ul>
<p>No se puede reproducir el archivo descargado.</p>	<ul style="list-style-type: none"> <li>● No hay reproductor multimedia.</li> <li>● Sin software de aceleración de gráficos DXB8.1 o superior.</li> <li>● No hay control DivX503Bundle.exe cuando reproduce el archivo transformado a AVI a través del reproductor multimedia.</li> <li>● No hay DivX503Bundle.exe o ffdshow-2004 1012 .exe en el sistema operativo Windows XP.</li> </ul>
<p>Olvidé la contraseña de operación del menú local o la red contraseña</p>	<p>Póngase en contacto con su ingeniero de servicio local o con nuestro representante de ventas para obtener ayuda. Podemos guiarlo para resolver este problema.</p>
<p>No hay video. La pantalla está en negro.</p>	<ul style="list-style-type: none"> <li>● La dirección IP de IPC no es correcta.</li> <li>● El número de puerto IPC no es correcto.</li> <li>● La cuenta de IPC (nombre de usuario / contraseña) no es correcta.</li> <li>● IPC está desconectado.</li> </ul>
<p>El video mostrado no está completo en el monitor.</p>	<p>Verifique la configuración de resolución actual. Si la configuración actual es 1920 * 1080, entonces debe configurar la resolución del monitor como 1920 * 1080.</p>
<p>No hay salida HDMI.</p>	<ul style="list-style-type: none"> <li>● El visualizador no está en modo HDMI.</li> <li>● La conexión del cable HDMI no es correcta.</li> </ul>
<p>El video no es fluido cuando ver en modo multicanal desde el cliente.</p>	<ul style="list-style-type: none"> <li>● El ancho de banda de la red no es suficiente. La operación del monitor de múltiples canales necesita al menos 100 M o más. Los recursos de su PC no son suficientes. Para control remoto de 16 canales funcionamiento del monitor, la PC deberá tener el siguiente entorno: Quad Core, 2G o memoria superior, visualizador independiente, memoria de tarjeta de visualización de 256M o superior.</li> </ul>

Preguntas	Soluciones
No puedo conectarme al IPC	<ul style="list-style-type: none"> <li>● Asegúrese de que el IPC se haya iniciado.</li> <li>● La conexión de red IPC es correcta y está en línea</li> <li>● IPC IP está en la lista de bloqueo.</li> <li>● El dispositivo se ha conectado a demasiados IPC. No puede transmitir el video.</li> <li>● Verifique el valor del puerto IPC y la zona horaria es la misma que la del NVR.</li> <li>● Asegúrese de que el entorno de red actual sea estable.</li> </ul>
Después de configurar la resolución del NVR como 1080P, mi monitor no puede mostrar.	Apague el dispositivo y luego reinicie. Cuando reinicie, presione el botón Fn al mismo tiempo y luego suéltelo después de 5 segundos. Puede restaurar la resolución del NVR a la configuración predeterminada.
Mi cuenta de administrador ha sido cambiada y no puedo iniciar sesión.	<p>Use telnet y luego ingrese el siguiente comando: <code>cd /mnt / mtd / Config / grupo rm -rf contraseña</code></p> <p>Reinicie el dispositivo para restaurar la contraseña predeterminada.</p>
Después de iniciar sesión en la Web, no puedo encontrar la interfaz remota para agregar el IPC.	Borre los controles web y vuelva a cargar.
Hay IP y puerta de enlace, puedo acceder a Internet a través del enrutador. Pero no puedo acceder a Internet después de reiniciar el NVR.	Utilice el comando PING para comprobar que puede conectarse a la puerta de enlace o no. Use telnet para acceder y luego use el comando "ifconfig - a" para verificar la dirección IP del dispositivo. Si ve la máscara de subred y la puerta de enlace ha cambiado después del reinicio. Actualice las aplicaciones y vuelva a configurar.
Yo uso el monitor VGA. Quiero saber si utilizo el modo de múltiples ventanas, veo el video de la transmisión principal o secundaria.	<ul style="list-style-type: none"> <li>● Para los productos de la serie de 32 canales, la ventana de 9/16 utiliza el flujo secundario.</li> <li>● Para los productos de la serie 4/8/16, el sistema utiliza la transmisión principal sin importar que se encuentre en el modo de visualización.</li> </ul>

## Mantenimiento diario

- Utilice el cepillo para limpiar la placa, el conector del zócalo y el chasis con regularidad.
- El dispositivo debe estar bien conectado a tierra en caso de que haya perturbaciones de audio / video. Mantenga el dispositivo alejado del voltaje estático o inducido.
- Desenchufe el cable de alimentación antes de quitar el cable de señal de audio / video, el cable RS-232 o RS-485.
- No conecte el televisor al puerto de salida de video local (VOUT). Podría resultar en un circuito de salida de video.
- Siempre apague el dispositivo correctamente. Use la función de apagado en el menú, o puede presionar el botón de encendido en el panel trasero durante al menos tres segundos para apagar el dispositivo. De lo contrario, podría provocar un mal funcionamiento del disco duro.
- Asegúrese de que el dispositivo esté alejado de la luz solar directa u otras fuentes de calor. Mantenga la buena ventilación.
- Revise y mantenga el dispositivo con regularidad.

# Apéndice 1 Recomendaciones de ciberseguridad

La ciberseguridad es más que una palabra de moda: es algo que pertenece a todos los dispositivos que están conectados a Internet. La videovigilancia IP no es inmune a los riesgos cibernéticos, pero tomar medidas básicas para proteger y fortalecer las redes y los dispositivos en red los hará menos susceptibles a los ataques. A continuación, se muestran algunos consejos y recomendaciones sobre cómo crear un sistema de seguridad más seguro.

Acciones obligatorias que deben tomarse para la seguridad de la red de equipos básicos

## 1. Utilice contraseñas seguras

Consulte las siguientes sugerencias para establecer contraseñas:

- La longitud no debe ser inferior a 8 caracteres;
- Incluya al menos dos tipos de personajes; los tipos de caracteres incluyen letras mayúsculas y minúsculas, números y símbolos;
- No incluya el nombre de la cuenta o el nombre de la cuenta en orden inverso;
- No utilice caracteres continuos, como 123, abc, etc .;
- No utilice caracteres superpuestos, como 111, aaa, etc .;

## 2. Actualice el firmware y el software cliente a tiempo

- De acuerdo con el procedimiento estándar en la industria tecnológica, recomendamos mantener actualizado el firmware de su equipo (como NVR, DVR, cámara IP, etc.) para garantizar que el sistema esté equipado con los últimos parches y correcciones de seguridad. Cuando el equipo está conectado a la red pública, se recomienda habilitar la función de "búsqueda automática de actualizaciones" para obtener información oportuna de las actualizaciones de firmware publicadas por el fabricante.
- Le sugerimos que descargue y utilice la última versión del software cliente.

Recomendaciones "Es bueno tener" para mejorar la seguridad de la red de su equipo

## 1. Protección física

Le sugerimos que realice protección física a los equipos, especialmente a los dispositivos de almacenamiento. Por ejemplo, coloque el equipo en una sala de computadoras especial y gabinete, e implemente un permiso de control de acceso y una administración de claves adecuados para evitar que el personal no autorizado lleve a cabo contactos físicos, como daños en el hardware, conexión no autorizada de equipos extraíbles (como un disco flash USB, una conexión en serie). puerto), etc.

## 2. Cambie las contraseñas con regularidad

Le sugerimos que cambie las contraseñas con regularidad para reducir el riesgo de ser adivinado o descifrado.

## 3. Establecer y actualizar contraseñas Restablecer información a tiempo

El equipo admite la función de restablecimiento de contraseña. Configure la información relacionada para restablecer la contraseña a tiempo, incluido el buzón del usuario final y las preguntas sobre protección de contraseña. Si la información cambia, modifíquela a tiempo. Al configurar las preguntas de protección por contraseña, se sugiere no utilizar aquellas que se puedan adivinar fácilmente.

## 4. Habilitar bloqueo de cuenta

La función de bloqueo de cuenta está habilitada de forma predeterminada y le recomendamos que la mantenga activada para garantizar la seguridad de la cuenta. Si un atacante intenta iniciar sesión con la contraseña incorrecta varias veces, la cuenta correspondiente y la dirección IP de origen se bloquearán.

### 5. Cambiar HTTP predeterminado y otros puertos de servicio

Le sugerimos que cambie el HTTP predeterminado y otros puertos de servicio en cualquier conjunto de números entre 1024 ~ 65535, reduciendo el riesgo de que personas ajenas puedan adivinar qué puertos está utilizando.

### 6. Habilitar HTTPS

Le sugerimos que habilite HTTPS, para que visite el servicio web a través de un canal de comunicación seguro.

### 7. Habilitar lista de permitidos

Le sugerimos que habilite la función de lista de permisos para evitar que todos, excepto aquellos con direcciones IP específicas, accedan al sistema. Por lo tanto, asegúrese de agregar la dirección IP de su computadora y la dirección IP del equipo adjunto a la lista de permitidos.

### 8. Enlace de dirección MAC

Le recomendamos que vincule la dirección IP y MAC de la puerta de enlace al equipo, reduciendo así el riesgo de suplantación de ARP.

### 9. Asignar cuentas y privilegios de forma razonable

De acuerdo con los requisitos comerciales y de administración, agregue usuarios de manera razonable y asígneles un conjunto mínimo de permisos.

### 10. Deshabilite los servicios innecesarios y elija los modos seguros

Si no es necesario, se recomienda desactivar algunos servicios como SNMP, SMTP, UPnP, etc., para reducir los riesgos.

Si es necesario, se recomienda encarecidamente que utilice modos seguros, incluidos, entre otros, los siguientes servicios:

- SNMP: elija SNMP v3 y configure contraseñas de cifrado y contraseñas de autenticación seguras.
- SMTP: elija TLS para acceder al servidor de buzones de correo.
- FTP: elija SFTP y configure contraseñas seguras.
- Punto de acceso AP: elija el modo de cifrado WPA2-PSK y configure contraseñas seguras.

### 11. Transmisión encriptada de audio y video

Si su contenido de datos de audio y video es muy importante o sensible, le recomendamos que utilice la función de transmisión encriptada, para reducir el riesgo de robo de datos de audio y video durante la transmisión.

Recordatorio: la transmisión cifrada provocará una pérdida en la eficiencia de la transmisión.

### 12. Auditoría segura

- Verificar usuarios en línea: le sugerimos que verifique a los usuarios en línea con regularidad para ver si el dispositivo está conectado sin autorización.
- Verifique el registro del equipo: al ver los registros, puede conocer las direcciones IP que se utilizaron para iniciar sesión en sus dispositivos y sus operaciones clave.

### 13. Registro de red

Debido a la limitada capacidad de almacenamiento del equipo, el registro almacenado es limitado. Si necesita guardar el registro durante mucho tiempo, se recomienda que habilite la función de registro de red para asegurarse de que los registros críticos estén sincronizados con el servidor de registro de red para su seguimiento.

### 14. Construya un entorno de red seguro

Para garantizar mejor la seguridad de los equipos y reducir los posibles riesgos cibernéticos, recomendamos:

- Desactive la función de asignación de puertos del enrutador para evitar el acceso directo a los dispositivos de la intranet desde una red externa.

- La red debe dividirse y aislarse de acuerdo con las necesidades reales de la red. Si no hay requisitos de comunicación entre dos subredes, se sugiere utilizar VLAN, red GAP y otras tecnologías para dividir la red, a fin de lograr el efecto de aislamiento de la red.
- Establezca el sistema de autenticación de acceso 802.1x para reducir el riesgo de acceso no autorizado a redes privadas.
- Se recomienda que habilite el cortafuegos o la lista de bloqueo y la función de lista de permisos de su dispositivo para reducir el riesgo de que su dispositivo sea atacado.

## Apéndice 2 Cálculo de la capacidad del disco duro

Calcule la capacidad total que necesita cada dispositivo de acuerdo con la grabación de video (tipo de grabación de video y tiempo de almacenamiento de archivos de video).

- De acuerdo con la Fórmula (1) para calcular la capacidad de almacenamiento  $q_i$  esa es la capacidad de cada canal necesaria para cada hora, unidad Mbyte.

$$q_i = d_i \div 8 \times 3600 \div 1024 \quad (1)$$

En la fórmula:  $d_i$  significa la tasa de bits, unidad Kbit / s

- Después de que se confirme el requisito de tiempo de video, de acuerdo con la Fórmula (2) para calcular el almacenamiento capacidad  $m_i$ , que es el almacenamiento de cada unidad de canal necesaria Mbyte.

$$m_i = q_i \times h_i \times D_i \quad (2)$$

En la fórmula:

$h_i$  significa el tiempo de grabación de cada día (hora)

$D_i$  significa el número de días durante los cuales se conservará el video

- De acuerdo con la Fórmula (3) para calcular la capacidad total (acumulación)  $q_T$  que se necesita para todos canales en el dispositivo durante **grabación de video programada**.

$$q_T = \sum_{i=1}^c m_i \quad (3)$$

En la fórmula:

$c$  significa el número total de canales en un dispositivo

- Según la fórmula (4) para calcular la capacidad total (acumulación)  $q_T$  que se necesita para todos canales en el dispositivo durante **grabación de vídeo de alarma (incluida la detección de movimiento)**.

$$q_T = \sum_{i=1}^c m_i \times a\% \quad (4)$$

En la fórmula:  $a\%$  significa tasa de ocurrencia de alarma

## Apéndice 3 Lista de cámaras de red compatibles

Tenga en cuenta todos los modelos de la siguiente lista solo como referencia. Para aquellos productos que no están incluidos en la lista, comuníquese con su distribuidor local o con el ingeniero de soporte técnico para obtener información detallada.

Apéndice Tabla 3-1

Fabricante	Modelo	Versión	Video Codificar	Audio Video	Protocolo
EJE	P1346	5.40.9.2	H264	√	ONVIF / Privat mi
	P3344 / P3344-E	5.40.9.2	H264	√	ONVIF / Privat mi
	P5512	-	H264	√	ONVIF / Privat mi
	Q1604	5.40.3.2	H264	√	ONVIF / Privat mi
	Q1604-E	5.40.9	H264	√	ONVIF / Privat mi
	Q6034E	-	H264	√	ONVIF / Privat mi
	Q6035	5.40.9	H264	√	ONVIF / Privat mi
	Q1755	-	H264	√	ONVIF / Privat mi
	M7001	-	H264	√	Privado
	M3204	5.40.9.2	H264	√	Privado
	P3367	CABEZAL LFP4_0130220	H264	√	ONVIF
	P5532-P	CABEZAL LFP4_0130220	H264	√	ONVIF
ACTi	ACM-3511	A1D-220-V3.12.15-AC	MPEG4	√	Privado
	ACM-8221	A1D-220-V3.13.16-AC	MPEG4	√	Privado
Arecont	AV1115	65246	H264	√	Privado
	AV10005D <small>norte</small>	65197	H264	√	Privado
	<u>AV2115DN</u>	65246	H264	√	Privado
	<u>AV2515DN</u>	65199	H264	√	Privado
	AV2815	65197	H264	√	Privado
	<u>AV5115DN</u>	65246	H264	√	Privado
	<u>AV8185DN</u>	65197	H264	√	Privado

Fabricante	Modelo	Versión	Video Codificar	Audio Video	Protocolo
Bosch	<u>NBN-921-P</u>	-	H264	√	ONVIF
	NBC-455-12P	-	H264	√	ONVIF
	VG5-825	9500453	H264	√	ONVIF
	NBN-832	66500500	H264	√	ONVIF
	VEZ-211-IWTEIVA	-	H264	√	ONVIF
	<u>NBC-255-P</u>	15500152	H264	√	ONVIF
	VIP-X1XF	-	H264	√	ONVIF
Brikcom	B0100	-	H264	√	ONVIF
	D100	-	H264	√	ONVIF
	GE-100-CB	-	H264	√	ONVIF
	FB-100A	v1.0.3.9	H264	√	ONVIF
	FD-100A	v1.0.3.3	H264	√	ONVIF
Cañón	VB-M400	-	H264	√	Privado
CNB	MPix2.0DIR	XNETM11201 11229	H264	√	ONVIF
	VIPBL1.3MI RVF	XNETM21001 11229	H264	√	ONVIF
	IGC-2050F	XNETM21001 11229	H264	√	ONVIF
CP PLUS	CP-NC9-K	6.E.2.7776	H264	√	ONVIF / Privat mi
	<u>CP-NC9W-K</u>	6.E.2.7776	H264	√	Privado
	CP-ND10-R	cp20111129 ANS	H264	√	ONVIF
	CP-ND20-R	cp20111129 ANS	H264	√	ONVIF
	CP-NS12W- CR	cp20110808 NS	H264	√	ONVIF
	VS201	cp20111129 NS	H264	√	ONVIF
	CP-NB20-R	cp20110808B NS	H264	√	ONVIF
	<u>CP- NT20VL3-R</u>	cp20110808B NS	H264	√	ONVIF
	CP-NS36W- <small>Arkansas</small>	cp20110808 NS	H264	√	ONVIF
	<u>CP- ND20VL2-R</u>	cp20110808B NS	H264	√	ONVIF



Fabricante	Modelo	Versión	Video Codificar	Audio Video	Protocolo
	CP-RNP-1820	cp20120821 NSA	H264	√	Privado
	CP-RNC-TP20FL3C	cp20120821 NSA	H264	√	Privado
	CP-RNP-12D	cp20120828 ANS	H264	√	Privado
	CP-RNC-DV10	cp20120821 NSA	H264	√	Privado
	CP-RNC-DP20FL2C	cp20120821 NSA	H264	√	Privado
Dynacolor	ICS-13	d20120214NS	H264	√	ONVIF / Privati
	ICS-20W	vt20111123NSA	H264	√	ONVIF / Privati
	NA222	-	H264	√	ONVIF
	MPC-IPVD-0313	k20111208ANS	H264	√	ONVIF / Privati
	MPC-IPVD-0313AF	k20111208BNS	H264	√	ONVIF / Privati
Honeywell	HIDC-1100PT	h.2.2.1824	H264	√	ONVIF
	HIDC-1100P	h.2.2.1824	H264	√	ONVIF
	HIDC-0100P	h.2.2.1824	H264	√	ONVIF
	HIDC-1300V	2.0.0.21	H264	√	ONVIF
	HICC-1300W	2.0.1.7	H264	√	ONVIF
	HICC-2300	2.0.0.21	H264	√	ONVIF
	HDZ20HDX	H20130114NSA	H264	√	ONVIF
LG	LW342-FP	-	H264	√	Privado
	LNB5100	-	H264	√	ONVIF
Imatek	<u>KNC-B5000</u>	-	H264	√	Privado
	<u>KNC-B5162</u>	-	H264	√	Privado
	<u>KNC-B2161</u>	-	H264	√	Privado
Panasonic	NP240 / CH	-	MPEG4	√	Privado
	<u>WV-NP502</u>	-	MPEG4	√	Privado

Fabricante	Modelo	Versión	Video Codificar	Audio Video	Protocolo
	WV-SP102H	1,41	H264	√	ONVIF / Privat mi
	WV-SP105H	-	H264	√	ONVIF / Privat mi
	WV-SP302H	1,41	H264, MPEG4	√	ONVIF / Privat mi
	WV-SP306H	1.4	H264, MPEG4	√	ONVIF / Privat mi
	WV-SP508H	-	H264, MPEG4	√	ONVIF / Privat mi
	WV-SP509H	-	H264, MPEG4	√	ONVIF / Privat mi
	WV-SF332H	1,41	H264, MPEG4	√	ONVIF / Privat mi
	VIRGINIA OCCIDENTAL-SW316H	1,41	H264, MPEG4	√	ONVIF / Privat mi
	VIRGINIA OCCIDENTAL-SW355H	1,41	H264, MPEG4	√	ONVIF / Privat mi
	VIRGINIA OCCIDENTAL-SW352H	-	H264, MPEG4	√	ONVIF / Privat mi
	VIRGINIA OCCIDENTAL-SW152E	1.03	H264, MPEG4	√	ONVIF / Privat mi
	VIRGINIA OCCIDENTAL-SW558H	-	H264, MPEG4	√	ONVIF / Privat mi
	VIRGINIA OCCIDENTAL-SW559H	-	H264, MPEG4	√	ONVIF / Privat mi
	WV-SP105H	1.03	H264, MPEG4	√	ONVIF / Privat mi
	VIRGINIA OCCIDENTAL-SW155E	1.03	H264, MPEG4	√	ONVIF / Privat mi
	WV-SF336H	1,44	H264, MPEG4	√	ONVIF / Privat mi
	WV-SF332H	1,41	H264, MPEG4	√	ONVIF / Privat mi
	WV-SF132E	1.03	H264, MPEG4	√	ONVIF / Privat mi
	WV-SF135E	1.03	H264, MPEG4	√	ONVIF / Privat mi
	WV-SF346H	1,41	H264, MPEG4	√	ONVIF / Privat mi
	WV-SF342H	1,41	H264, MPEG4	√	ONVIF / Privat mi

Fabricante	Modelo	Versión	Video Codificar	Audio Video	Protocolo
	VIRGINIA OCCIDENTAL-SC385H	1.08	H264, MPEG4	√	ONVIF / Privati mi
	VIRGINIA OCCIDENTAL-SC386H	1.08	H264, MPEG4	√	ONVIF / Privati mi
	WV-SP539	1,66	H264, MPEG4	√	ONVIF
	DG-SC385	1,66	H264, MPEG4	√	ONVIF
Pelco	IXSOLW	1.8.1-20110912-1.9082-A1.6617	H264	√	Privado
	IDE20DN	1.7.41.9111-O3.6725	H264	√	Privado
	D5118	1.7.8.9310-A1.5288	H264	√	Privado
	IM10C10	1.6.13.9261-O2.4657	H264	√	Privado
	DD4N-X	01.02.0015	MPEG4	√	Privado
	DD423-X	01.02.0006	MPEG4	√	Privado
	D5220	1.8.3-FC2-20120614-1.9320-A1.8035	H264	√	Privado
Samsung	SNB-3000P	2,41	H264, MPEG4	√	ONVIF / Privati mi
	SNP-3120	1.22_110120_1	H264, MPEG4	√	ONVIF / Privati mi
	SNP-3370	<u>1.21_110318</u>	MPEG4	√	Privado
	SNB-5000	2.10_111227	H264, MPEG4	√	ONVIF / Privati mi
	SND-5080	-	H264, MPEG4	√	Privado
	SNZ-5200	1.02_110512	H264, MPEG4	√	ONVIF / Privati mi
	SNP-5200	1.04_110825	H264, MPEG4	√	ONVIF / Privati mi
	SNB-7000	1.10_110819	H264	√	ONVIF / Privati mi
	SNB-6004	V1.0.0	H264	√	ONVIF
Sony	SNC-DH110	1,50,00	H264	√	ONVIF / Privati mi
	SNC-CH120	1,50,00	H264	√	ONVIF / Privati mi

Fabricante	Modelo	Versión	Video Codificar	Audio Video	Protocolo
	SNC-CH135	1.73.01	H264	√	ONVIF / Privat mi
	SNC-CH140	1,50,00	H264	√	ONVIF / Privat mi
	SNC-CH210	1,73,00	H264	√	ONVIF / Privat mi
	SNC-DH210	1,73,00	H264	√	ONVIF / Privat mi
	SNC-DH240	1,50,00	H264	√	ONVIF / Privat mi
	SNC-DH240-T	1.73.01	H264	√	ONVIF / Privat mi
	SNC-CH260	1.74.01	H264	√	ONVIF / Privat mi
	SNC-CH280	1.73.01	H264	√	ONVIF / Privat mi
	SNC-RH-124	1,73,00	H264	√	ONVIF / Privat mi
	SNC-RS46P	1,73,00	H264	√	ONVIF / Privat mi
	SNC-ER550	1.74.01	H264	√	ONVIF / Privat mi
	SNC-ER580	1.74.01	H264	√	ONVIF / Privat mi
	<u>SNC-ER580</u>	1,78,00	H264	√	ONVIF
	SNC-VM631	1.4.0	H264	√	ONVIF
	WV-SP306	1,61,00	H264, MPEG4	√	SDK
	WV-SP306	1,61,00	H264	√	ONVIF
	<u>SNC-VB600</u>	1.5.0	H264	√	Privado
	SNC-VM600	1.5.0	H264	√	Privado
	<u>SNC-VB630</u>	1.5.0	H264	√	Privado
	SNC-VM630	1.5.0	H264	√	Privado
SANYO	VCC-HDN4000P C	-	H264	√	ONVIF

ENABLING A SAFER SOCIETY AND SMARTER LIVING

ZHEJIANG DAHUA VISION TECHNOLOGY CO., LTD.

Address: No.1199 Bin'an Road, Binjiang District, Hangzhou, P. R. China | Website: [www.dahuasecurity.com](http://www.dahuasecurity.com) | Postcode: 310053

Email: [overseas@dahuatech.com](mailto:overseas@dahuatech.com) | Fax: +86-571-87688815 | Tel: +86-571-87688883