



GRABADORA DE VIDEO DIGITAL AI

Manual de usuario

V1.0.6

Información reglamentaria

La información reglamentaria que se incluye aquí puede variar según el modelo que haya adquirido. Parte de la información solo se aplica al país o región donde se vende el producto.

Información FCC



Los cambios o modificaciones no aprobados expresamente por la parte responsable del cumplimiento podrían anular la autoridad del usuario para operar el equipo.

Condiciones FCC:

Este dispositivo cumple con la parte 15 de las reglas de la FCC. El funcionamiento está sujeto a las dos condiciones siguientes:

- Este dispositivo no puede causar interferencias perjudiciales.
- Este dispositivo debe aceptar cualquier interferencia recibida, incluida la interferencia que pueda causar un funcionamiento no deseado.

Cumplimiento de la FCC:

Este equipo ha sido probado y se ha determinado que cumple con los límites para un dispositivo digital, de conformidad con la parte 15 de las normas de la FCC. Este equipo genera, usa y puede irradiar energía de radiofrecuencia y, si no se instala y usa de acuerdo con la guía, puede causar interferencias dañinas en las comunicaciones por radio.

- Para los dispositivos de clase A, estos límites están diseñados para proporcionar una protección razonable contra interferencias perjudiciales en un entorno comercial. Es probable que el funcionamiento de este equipo en un área residencial cause interferencias perjudiciales, en cuyo caso el usuario deberá corregir la interferencia por su cuenta.
- Para los dispositivos de clase B, estos límites están diseñados para brindar una protección razonable contra interferencias perjudiciales en una instalación residencial. Sin embargo, no hay garantía de que no se produzcan interferencias en una instalación en particular. Si este equipo causa interferencia dañina en la recepción de radio o televisión, lo cual se puede determinar encendiendo y apagando el equipo, se recomienda al usuario que intente corregir la interferencia mediante una o más de las siguientes medidas:
 - Reorientar o reubicar la antena receptora.
 - Aumente la separación entre el equipo y el receptor.
 - Conecte el equipo a una toma de corriente en un circuito diferente al que está conectado el receptor.
- Consulte con el distribuidor o con un técnico de radio / TV experimentado para obtener ayuda.





Prefacio

General

Este manual del usuario (en lo sucesivo denominado "el Manual") presenta las funciones y operaciones de los dispositivos DVR (en lo sucesivo denominados "el Dispositivo").

Instrucciones de seguridad

Las siguientes palabras de advertencia categorizadas con significado definido pueden aparecer en el Manual.

Palabras de advertencia	Sentido
 DANGER	Indica un alto riesgo potencial que, si no se evita, provocará la muerte o lesiones graves.
 WARNING	Indica un riesgo potencial medio o bajo que, si no se evita, podría provocar lesiones leves o moderadas.
 CAUTION	Indica un riesgo potencial que, si no se evita, podría provocar daños a la propiedad, pérdida de datos, menor rendimiento o resultados impredecibles.
 TIPS	Proporciona métodos para ayudarlo a resolver un problema o ahorrarle tiempo.
 NOTE	Proporciona información adicional como énfasis y complemento del texto.

Revisión histórica

No.	Versión	Contenido de la revisión	Tiempo de liberación
4	V1.0.6	Añadidos algunos modelos.	Mayo de 2020
3	V1.0.5	Actualizado a la versión 4.0 UI.	Febrero de 2020
2	V1.0.4	Se agregó la función de desarmado, la función de base de datos HDD y la función de vista previa SMD. Optimiza la función de búsqueda inteligente, disponible para filtrar personas y vehículos.	Septiembre de 2019
1	V1.0.0	Primer lanzamiento.	Octubre de 2018

Aviso de protección de privacidad

Como usuario del dispositivo o controlador de datos, puede recopilar datos personales de otros, como rostro, huellas dactilares, número de placa del automóvil, dirección de correo electrónico, número de teléfono, GPS, etc. Necesitas ser

de conformidad con las leyes y regulaciones locales de protección de la privacidad para proteger los derechos e intereses legítimos de otras personas mediante la implementación de medidas que incluyen, entre otras: proporcionar una identificación clara y visible para informar al sujeto de datos la existencia de un área de vigilancia y proporcionar contacto relacionado.

Acerca del manual

- El manual es solo para referencia. Si hay inconsistencia entre el manual y el producto real, prevalecerá el producto real.
- No nos hacemos responsables de ninguna pérdida causada por las operaciones que no cumplan con el manual. El manual se actualizará de acuerdo con las últimas leyes y regulaciones de las regiones relacionadas. Para obtener información detallada, consulte el manual en papel, el CD-ROM, el código QR o nuestro sitio web oficial. Si hay inconsistencia entre el manual en papel y la versión electrónica, prevalecerá la versión electrónica.
- Todos los diseños y el software están sujetos a cambios sin previo aviso por escrito. Las actualizaciones del producto pueden causar algunas diferencias entre el producto real y el manual. Póngase en contacto con el servicio de atención al cliente para obtener el programa más actualizado y la documentación complementaria. Todavía puede haber desviaciones en los datos técnicos, la descripción de funciones y operaciones, o errores en la impresión. Si tiene alguna duda o disputa, consulte nuestra explicación final. Actualice el software del lector o pruebe con otro software de lectura convencional si no puede abrir el manual (en formato PDF).
- Todas las marcas comerciales, marcas comerciales registradas y los nombres de empresas que aparecen en el manual son propiedad de sus respectivos propietarios.
- Visite nuestro sitio web, comuníquese con el proveedor o con el servicio de atención al cliente si se produce algún problema al utilizar el dispositivo.
- Si hay alguna duda o controversia, consulte nuestra explicación final.

Salvaguardias y advertencias

Este capítulo describe el contenido que cubre el manejo adecuado del Dispositivo, la prevención de peligros y la prevención de daños a la propiedad. Lea este contenido detenidamente antes de utilizar el dispositivo, cúmplalo cuando lo utilice y consérvelo en un lugar seguro para futuras consultas.

Requisito de operación

- No coloque ni instale el dispositivo en un lugar expuesto a la luz solar o cerca de una fuente de calor. Mantenga el dispositivo alejado de la humedad, el polvo o el hollín.
- Mantenga el dispositivo instalado horizontalmente en un lugar estable para evitar que se caiga. No se admite el montaje en pared.
- No deje caer ni salpique líquido sobre el dispositivo y asegúrese de que no haya ningún objeto lleno de líquido sobre el dispositivo para evitar que el líquido fluya hacia el dispositivo.
- Instale el dispositivo en un lugar bien ventilado y no bloquee la ventilación del dispositivo. Opere el dispositivo dentro del rango nominal de entrada y salida de energía.
- No desmonte el dispositivo.
- Transporte, utilice y almacene el dispositivo en las condiciones de humedad y temperatura permitidas.

Seguridad ELECTRICA

- Utilice la batería del fabricante especificado; de lo contrario, podría producirse una explosión. Cuando reemplace la batería, asegúrese de usar el mismo tipo. El uso inadecuado de la batería puede provocar un incendio, una explosión o una inflamación.
- Siga las instrucciones para desechar la batería usada.
- Utilice los cables de alimentación recomendados en la región y cumpla con la especificación de potencia nominal.
- Use el adaptador de corriente provisto con el Dispositivo o el adaptador cumple con el estándar LPS; de lo contrario, podría provocar lesiones personales y daños al dispositivo.
- La fuente de alimentación debe cumplir con los requisitos de la norma de seguridad de voltaje muy bajo (SELV) y suministrar energía con un voltaje nominal que cumpla con el requisito de fuente de alimentación limitada de acuerdo con IEC60950-1. Tenga en cuenta que el requisito de suministro de energía está sujeto a la etiqueta del dispositivo.
- Conecte el dispositivo (estructura tipo I) a la toma de corriente con toma de tierra de protección.
- El acoplador del aparato es un dispositivo de desconexión. Cuando utilice el acoplador, mantenga el ángulo para facilitar la operación.

Tabla de contenido

Información reglamentaria.....	I Prólogo
.....	II Salvaguardias y advertencias
.....	IV 1 Introducción.....
.....	1
1.1 Resumen	1
1.2 Funciones	1
2 Primeros pasos	3
2.1 Comprobación de los componentes	3
2.2 Instalación de HDD	3
2.2.1	
DH-XVR8216A-4KL-I / DH-XVR8208A-4K-I / DH-XVR8208A-4KL – I / DH-XVR5104H-I / DH-XVR51 08H-I / DH-XVR5116H-I /	
DH-XVR7104HE-4KL-I / DH-XVR7108HE-4KL-I / DH-XVR7116HE-4KL-I / DH-XVR7208A-4KL-I / DH-XVR7216A-4KL-I /	
DH-XVR51xxHS-I2 / DH-XVR51xxH-I2 / DH-XVR51x xHE- I2 / DH-XVR52xxAN-I2 / DH-XVR52xxA-I2 /	
DH-XVR51xxHS-4KL-I2 / DH-XVR51xxH-4KL-I2 / DH-XVR51xxHE-4KL-I2 / DH-XVR52xxAN-4KL-I2 / DH-XVR52xxA- 4KL-I2 /	
DH-XVR71xxH-4K-I2 / DH-XVR71xxHE-4K-I2 / DH-XVR72xxA-4K-I2	4
2.2.2 DH-XVR8816S-4KL-I	6
3 El Gran Tour	10
3.1 Panel frontal	10
3.1.1 DH-XVR5104H-I / DH-XVR5108H-I / DH-XVR5116H-I	10
3.1.2	
DH-XVR7104HE-4KL-I / DH-XVR7108HE-4KL-I / DH-XVR7116HE-4KL-I / DH-XVR71xxH-4K-I2 / D H-XVR71xxHE-4K-I2	
.....	10
3.1.3 DH-XVR7208A-4KL-I / DH-XVR7216A-4KL-I	11
3.1.4 DH-XVR8216A-4KL-I / DH-XVR8208A-4K-I / DH-XVR8208A-4KL –I	11
3.1.5	
DH-XVR51xxHS-I2 / DH-XVR51xxH-I2 / DH-XVR51xxHE-I2 / DH-XVR52xxAN-I2 / DH-XVR52xxA-I 2 /	
DH-XVR51xxHS-4KL-I2 / DH-XVR51xxH-4KL-I2 / DH-XVR51xxHE -4KL-I2 / DH-XVR52xxAN-4K L-I2 /	
DH-XVR52xxA-4KL-I2	12
3.1.6 DH-XVR8816S-4KL-I	12
3.2 Panel trasero	13
3.2.1	
DH-XVR5104H-I / DH-XVR5108H-I / DH-XVR5116H-I / DH-XVR7104HE-4KL-I / DH-XVR7108HE-4 KL-I /	
DH-XVR7116HE-4KL-I / DH-XVR51xxH-I2 / DH -XVR51xxHE-I2 / DH-XVR51xxH-4KL-I2 / DHXVR51xxHE-4KL-I2 //	
DH-XVR71xxH-4K-I2 / DH-XVR71xxHE-4K-I2	13
3.2.2 DH-XVR51xxHS-I2 / DH-XVR51xxHS-4KL-I2	14
3.2.3	
DH-XVR7208A-4KL-I / DH-XVR7216A-4KL-I / DH-XVR52xxAN-I2 / DH-XVR52xxA-I2 / DH-XVR52x xAN-4KL-I2 /	
DH-XVR-52xxA-4KL-I2 / DH-XVR72xxA -4K-I2	15
3.2.4 DH-XVR8216A-4KL-I / DH-XVR8208A-4K-I / DH-XVR8208A-4KL – I	dieciséis
3.2.5 DH-XVR8816S-4KL-I	18

3.3 Operaciones de control remoto	19
3.4 Operaciones del mouse	21
4 Conceptos básicos de conexión	23
4.1 Diagrama de conexión típico	23
4.2 Conexión a entrada y salida de video y audio	24
4.2.1 Entrada de video	24
4.2.2 Salida de video	24
4.2.3 Entrada de audio	24
4.2.4 Salida de audio	25
4.3 Conexión a la entrada y salida de alarma	25
4.3.1 Introducción al puerto de alarma	26
4.3.2 Entrada de alarma	26
4.3.3 Salida de alarma	27
4.3.4 Parámetros del relé de salida de alarma	27
5 Configuraciones locales	28
5.1 Configuración inicial	28
5.1.1 Arrancando	28
5.1.2 Inicialización del dispositivo	28
5.1.3 Restablecimiento de contraseña	32
5.1.4 Configuración con el asistente de inicio	39
5.2 Vista en vivo	55
5.2.1 Pantalla de visualización en vivo	55
5.2.2 Barra de control de visualización en vivo	56
5.2.3 Barra de navegación	60
5.2.4 Menú contextual	61
5.2.5 Modo de vista previa de AI	62
5.2.6 Secuencia de canales	64
5.2.7 Configuración de color	66
5.2.8 Pantalla de visualización en vivo	68
5.2.9 Configuración de los ajustes del recorrido	72
5.2.10 Barra de operación rápida	75
5.3 Acceso al menú principal	77
5.4 Control de cámaras PTZ	79
5.4.1 Configuración de los ajustes de conexión PTZ	79
5.4.2 Trabajar con el panel de control PTZ	81
5.4.3 Configuración de funciones PTZ	83
5.4.4 Llamada a funciones PTZ	85
5.4.5 Llamada al menú OSD	87
5.5 Configurar los ajustes de la cámara	88
5.5.1 Configuración de ajustes de imagen	88
5.5.2 Configurar los ajustes de codificación	91
5.5.3 Configuración de ajustes de instantánea	93
5.5.4 Configuración de la mejora de codificación	94
5.5.5 Configuración de ajustes de superposición	95
5.5.6 Configurar los ajustes de área cubierta	96
5.5.7 Configuración del tipo de canal	97
5.5.8 Actualización de la cámara coaxial	98

5.6 Configuración de dispositivos remotos	99
5.6.1 Agregar dispositivos remotos	99
5.6.2 Gestión de dispositivos remotos	111
5.7 Configuración de ajustes de grabación	113
5.7.1 Habilitación del control de registros	114
5.7.2 Configuración del programa de almacenamiento de video grabado	115
5.8 Configuración de los ajustes de instantánea	115
5.8.1 Configuración del disparador de instantáneas	115
5.8.2 Configuración del programa de almacenamiento de instantáneas	117
5.8.3 Copia de seguridad de instantáneas en FTP	117
5.9 Reproducción de video	118
5.9.1 Habilitación del control de registros	118
5.9.2 Reproducción instantánea	119
5.9.3 Interfaz principal de reproducción de video	119
5.9.4 Búsqueda inteligente	126
5.9.5 Mostrar la regla AI durante la reproducción	126
5.9.6 Marcado y reproducción de video	127
5.9.7 Reproducción de instantáneas	130
5.9.8 Reproducción de empalmes	130
5.9.9 Uso de la lista de archivos	130
5.10 Configuración de eventos de alarma	132
5.10.1 Información de alarma	132
5.10.2 Configuración de entrada de alarma	133
5.10.3 Configuración de salida de alarma	139
5.10.4 Detección de video	143
5.10.5 Eventos del sistema	152
5.10.6 Configuración de desarmado	155
5.11 Función AI	156
5.11.1 Para la serie Pro AI	156
5.11.2 Para la serie Lite AI	194
5.12 Función de IoT	229
5.12.1 Configuración de los ajustes del sensor	229
5.12.2 Configuración de la cámara de temperatura y humedad	236
5.12.3 Configuración de la sirena inalámbrica	248
5.13 Configuración de los ajustes de POS	248
5.13.1 Búsqueda de registros de transacciones	249
5.13.2 Configuración de los ajustes de POS	249
5.14 Configuración de los ajustes de copia de seguridad	251
5.14.1 Búsqueda de dispositivo USB	251
5.14.2 Copia de seguridad de archivos	252
5.15 Gestión de red	253
5.15.1 Configuración de los ajustes de red	253
5.15.2 Configuración de los ajustes de prueba de red	270
5.16 Configurar los ajustes de la cuenta	274
5.16.1 Configuración de la cuenta de usuario	275
5.16.2 Configuración de la cuenta de grupo	280
5.16.3 Configuración de usuarios de ONVIF	284

5.17 Gestión de audio	285
5.17.1 Configuración de archivos de audio	285
5.17.2 Configuración del horario de reproducción para archivos de audio	287
5.18 Gestión de almacenamiento	288
5.18.1 Configurar los ajustes básicos	288
5.18.2 Configuración del programa de grabación e instantáneas	289
5.18.3 Configuración del Administrador de discos	289
5.18.4 Configuración de registro	291
5.18.5 Configuración de ajustes avanzados	291
5.18.6 Configuración de la cuota de disco	293
5.18.7 Configuración de los ajustes de detección de HDD	294
5.18.8 Configuración de la estimación de registros	297
5.18.9 Configuración de los ajustes de almacenamiento FTP	299
5.19 Centro de seguridad	301
5.19.1 Estado de seguridad	301
5.19.2 Servicio del sistema	302
5.19.3 Defensa de ataque	306
5.19.4 Certificado CA	311
5.19.5 Encriptación de audio / video	314
5.19.6 Advertencia de seguridad	316
5.20 Configuración de los ajustes del sistema	319
5.20.1 Configurar los ajustes generales del sistema	319
5.20.2 Configuración de los ajustes RS-232	320
5.20.3 Configuración de los ajustes de mantenimiento del sistema	321
5.20.4 Exportación e importación de configuraciones del sistema	322
5.20.5 Restauración de la configuración predeterminada	324
5.20.6 Actualización del dispositivo	325
5.21 Visualización de información	328
5.21.1 Ver detalles de la versión	328
5.21.2 Visualización de la información del registro	328
5.21.3 Visualización de información de eventos	330
5.21.4 Visualización de la información de la red	331
5.21.5 Visualización de información del disco duro	333
5.21.6 Visualización de la información del canal	334
5.21.7 Visualización de la información del flujo de datos	335
5.22 Cerrar sesión en el dispositivo	336
6 Operaciones web	337
6.1 Conexión a la red	337
6.2 Iniciar sesión en la Web	337
6.3 Introducción al menú principal web	338
7 Preguntas frecuentes	340
Apéndice 1 Glosario	346
Apéndice 2 Cálculo de la capacidad del disco duro	348
Apéndice 3 Dispositivos de respaldo compatibles	350
Apéndice 3.1 Lista de USB compatibles	350
Apéndice 3.2 Lista de tarjetas SD compatibles	351
Apéndice 3.3 Lista de discos duros portátiles compatibles	351

Apéndice 3.4 Lista de DVD USB compatibles	351
Apéndice 3.5 Lista de SATADVD compatibles	351
Apéndice 3.6 Lista de discos duros SATA compatibles	352
Apéndice 4 Lista de grabadoras de CD / DVD compatibles	357
Apéndice 5 Lista de visualizadores compatibles	358
Apéndice 6 Conmutador compatible	359
Apéndice 7 Conexión a tierra	360
Apéndice 7.1 ¿Qué es la sobretensión?	360
Apéndice 7.2 Los modos de puesta a tierra	361
Apéndice 7.3 Método de tierra a prueba de truenos en el sistema de monitorización	362
Apéndice 7.4 Método abreviado para comprobar el sistema eléctrico con un multímetro digital	363
Apéndice 8 Definición del cable de conexión RJ45-RS-232	366
Apéndice 9 Recomendaciones de ciberseguridad	368

1 Introducción

1.1 Resumen

El dispositivo es un excelente producto de monitorización digital para la industria de la seguridad. El sistema operativo LINUX integrado asegura un funcionamiento estable. Las tecnologías H.265 y G.711 garantizan una imagen de alta calidad y un flujo de bits bajo. La función de reproducción fotograma a fotograma muestra más detalles para el análisis y proporciona funciones como grabación, reproducción y monitorización y asegura la sincronización de audio y video. El dispositivo también adopta la tecnología de control avanzada y una gran capacidad de transmisión de datos de red.

El dispositivo adopta un diseño integrado para lograr una alta seguridad y confiabilidad. Puede funcionar en el extremo local y, con una sólida capacidad de conexión en red, puede conectarse al software de vigilancia profesional (Smart PSS) para formar una red de seguridad que muestre su potente función de supervisión remota.

El Dispositivo es aplicable a áreas como bancos, telecomunicaciones, electricidad, tráfico, distrito residencial inteligente, fábricas, almacenes, recursos e instalaciones de conservación de agua.

1.2 Funciones



Las funciones pueden ser diferentes según las versiones de software y hardware del modelo adquirido.

Función AI

- Admite la detección de rostros que analiza los atributos como la edad, el sexo, las gafas, la barba, la máscara y luego estructura estos datos para almacenarlos para una búsqueda rápida.
- Admite el reconocimiento facial que compara la instantánea del rostro capturado con la biblioteca de rostros y vincula las alarmas configuradas (la detección facial debe estar habilitada).
- Admite la búsqueda por imagen que es conveniente para encontrar la imagen de destino en la base de datos. Admite la función IVS de 16 canales que incluye detección de intrusos y cable trampa. La función IVS puede evitar alarmas erróneas al filtrar factores como lluvias, luz y animales. Calcule la cantidad de humanos detectados en 24 horas.
-
- Detecta los vehículos que pasan en 24 horas.

Vigilancia en tiempo real

- Admite puerto VGA y puerto HDMI para realizar la vigilancia a través de monitores. Admite salida
- HDMI, VGA y TV al mismo tiempo.

Gestión de IoT

Proporcione un módulo de gestión específico para las funciones de IoT, incluidos informes de datos de humedad y temperatura y enlace de alarmas.

Integración de sensores

Integre cámaras coaxiales con una amplia gama de sensores, como temperatura, humedad y dispositivos de alarma inalámbricos.

Administración de almacenamiento

- Formato de datos especial para garantizar la seguridad de los datos y evitar el riesgo de modificarlos de forma violenta.
- Admite marca de agua digital.

Formato de compresión

Admite señal de audio y video de múltiples canales. Un hardware independiente decodifica la señal de audio y video de cada canal para mantener la sincronización de video y audio.

Función de respaldo

- Admite operación de respaldo a través del puerto USB (como disco de almacenamiento USB, disco duro portátil y quemador).
- El usuario final del cliente puede descargar el archivo desde el disco duro local a través de la red para realizar una copia de seguridad.

Grabar y reproducir

- Admite el registro en tiempo real de cada canal de forma independiente y, al mismo tiempo, admite funciones como búsqueda, reproducción hacia atrás, monitor de red, búsqueda de registros y descarga. Admite varios modos de reproducción: reproducción lenta, reproducción rápida, reproducción hacia atrás y reproducción cuadro a cuadro.
- Admite la superposición del título de la hora para que pueda ver la hora exacta del evento. Admite hacer zoom en el área seleccionada en la vista en vivo.

Operación de red

Admite monitor de red en tiempo real remoto, búsqueda de registros remotos y control PTZ remoto.

Activación de alarma

- Varias salidas de alarma de relé para realizar la activación de la alarma y el control de la luz en el sitio.
- El puerto de entrada de alarma y el puerto de salida tienen el circuito de protección para garantizar la seguridad del dispositivo.

Puerto de comunicación

- El puerto RS-485 puede realizar entrada de alarma y control PTZ.
- El puerto RS-232 se puede conectar al teclado, al puerto COM de la PC o al control de matriz. El puerto Ethernet estándar puede realizar la función de acceso remoto a la red.
- El puerto de red dual tiene el modo de configuración de equilibrio de carga, tolerancia a fallas y direcciones múltiples.

Control PTZ

Admite decodificador PTZ a través del puerto RS-485.

Operación inteligente

- Admite la función de operación del mouse.
- Admite la función "copiar y pegar" para la misma configuración.

UPnP (Plug and Play universal)

Establezca una conexión de mapeo entre LAN y WAN a través del protocolo UPnP.

Cámara autoadaptable

Reconozca automáticamente y trabaje con la cámara PAL o NTSC y la cámara HD.

2 Empezando

2.1 Comprobación de los componentes



La apariencia, el componente o la cantidad reales pueden ser diferentes según el modelo que haya adquirido.

Cuando reciba el dispositivo, verifique la siguiente lista de verificación. Si alguno de los artículos falta o está dañado, comuníquese con el distribuidor local o el ingeniero de posventa de inmediato.

No.	Comprobación de elementos		Requisito
1	Paquete	Apariencia	Ningún daño evidente.
		Materiales de embalaje	Sin posiciones rotas o distorsionadas que puedan ser causadas por golpes.
2	Etiquetas	Etiquetas en el dispositivo	No roto. No rompa ni tire las etiquetas; de lo contrario, los servicios de garantía no están garantizados. Debe proporcionar el número de serie del producto cuando llame al servicio posventa.
3	Dispositivo	Apariencia	Ningún daño evidente.
		Cables de datos, potencia cables, cables de ventilador, placa base	No hay conexión suelta.

2.2 Instalación de HDD

Compruebe si el disco duro ya está instalado en el dispositivo cuando lo utilice por primera vez. Se sugiere utilizar el HDD recomendado oficialmente. No utilice el disco duro de la PC.



Apague el dispositivo y luego desconecte el cable de alimentación antes de abrir la carcasa para reemplazar el disco duro.

2.2.1 DH-XVR8216A-4KL-I / DH-XVR8208A-4K-I / DH-XVR8208A-4K L – I /
DH-XVR5104H-I / DH-XVR5108H-I / DH-XVR5116H-I / DH-XVR71
04HE-4KL-I / DH-XVR7108HE-4KL-I / DH-XVR7116HE-4KL-I / DH-XV
R7208A-4KL-I / DH-XVR7216A-4KL-I / DH-XVR51xxHS-I2 / DH-XVR5
1xxH-I2 / DH-XVR51xxHE-I2 / DH-XVR52xxAN-I2 / DH-XVR52xxA-I2 /
DH-XVR51xxHS-4KL-I2 / DH-XVR51xxH-4KL-I2 / DH-XVR51xxHE-4
KL-I2 / DH-XVR52xxAN-4KL-I2 / DH-XVR52xxA-4KL-I2 / DH-XVR71x
xH-4K-I2 / DH-XVR71xxHE-4K-I2 / DH-XVR72xxA-4K-I2

Paso 1 Quite los tornillos para quitar la tapa.

Figura 2-1

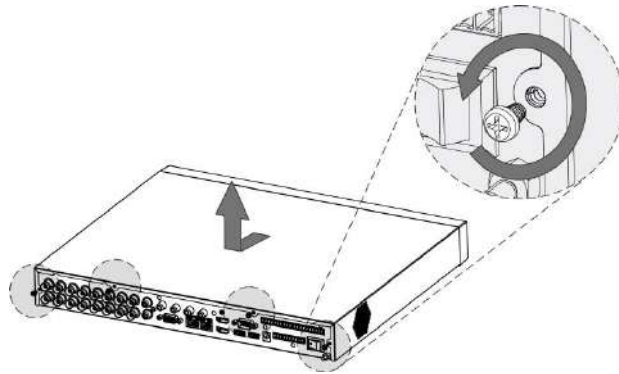

Paso 2 Coloque dos tornillos en el disco duro y gírelos una vuelta.

Figura 2-2

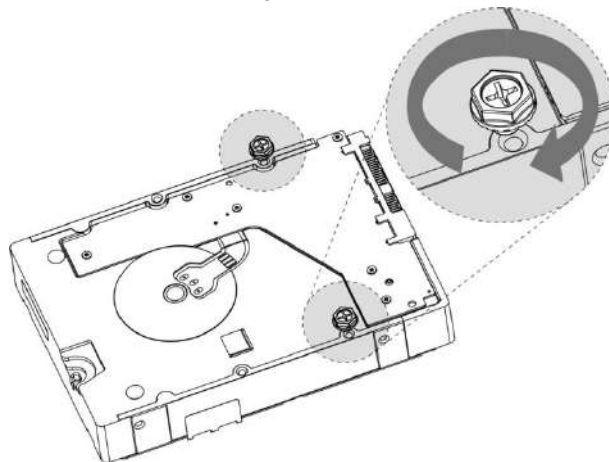

Paso 3 Alinee los dos tornillos con los orificios del dispositivo.

Figura 2-3

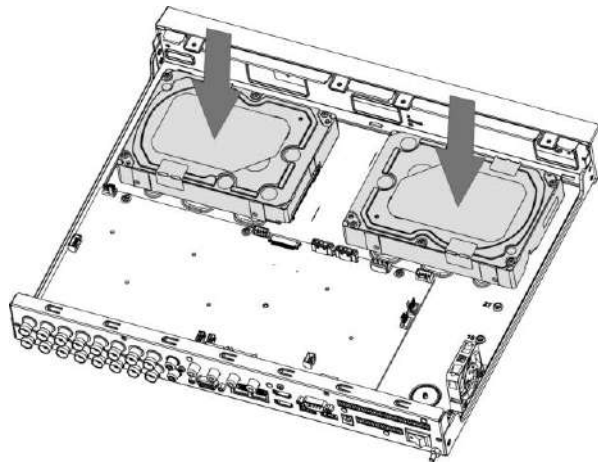

Paso 4 Gire el dispositivo y coloque los otros dos tornillos, y luego apriete todos los tornillos para fijar el HDD al dispositivo.

Figura 2-4

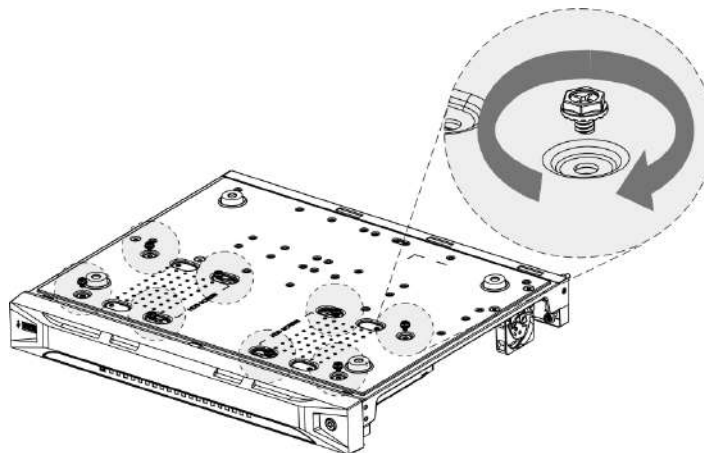

Paso 5 Utilice un cable de alimentación y un cable de datos para conectar el dispositivo y el disco duro.

Figura 2-5

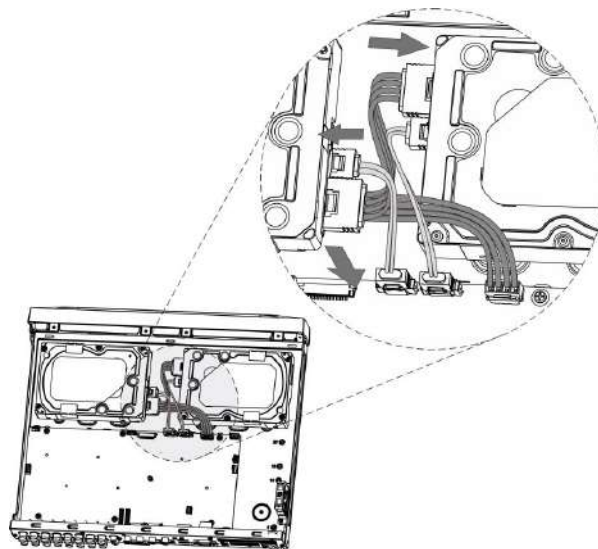

Paso 6 Vuelva a colocar la tapa y apriete los tornillos.

Figura 2-6

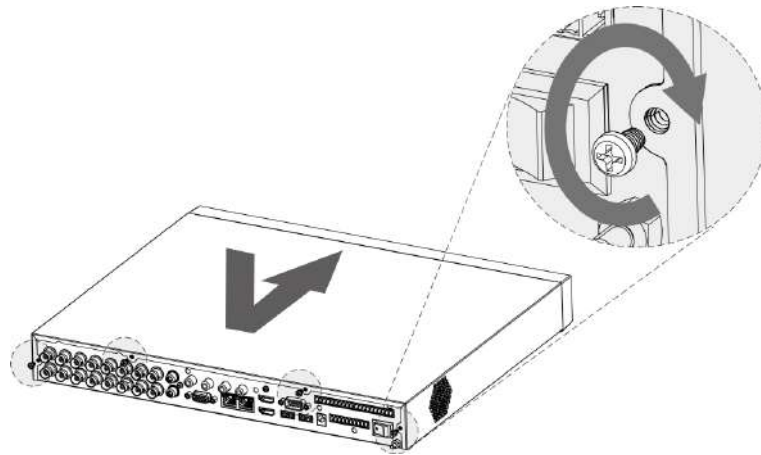

2.2.2 DH-XVR8816S-4KL-I

2.2.2.1 Instalación abriendo el chasis

Paso 1 Quite los tornillos del chasis.

Figura 2-7

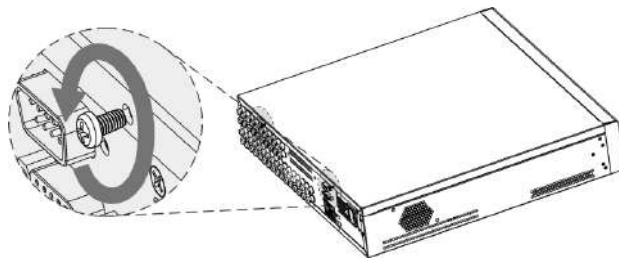

Paso 2 Quite la cubierta del chasis.

Figura 2-8

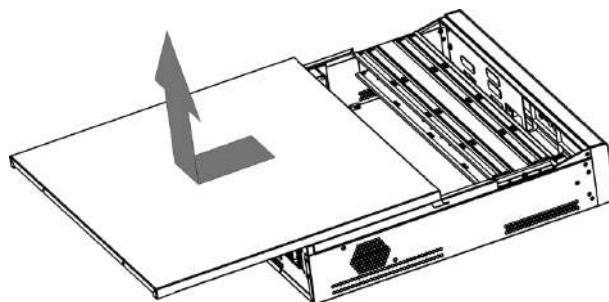

Paso 3 Quite los tornillos del soporte de la unidad para quitarlo.

Figura 2-9

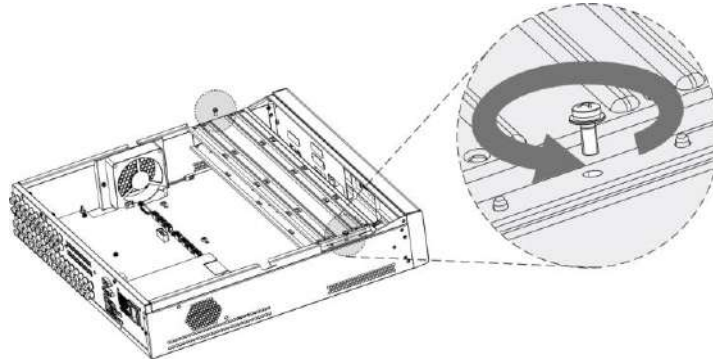

Paso 4 Alinee los cuatro orificios para tornillos del disco con los del soporte de la unidad y fije el disco en el soporte.

Figura 2-10

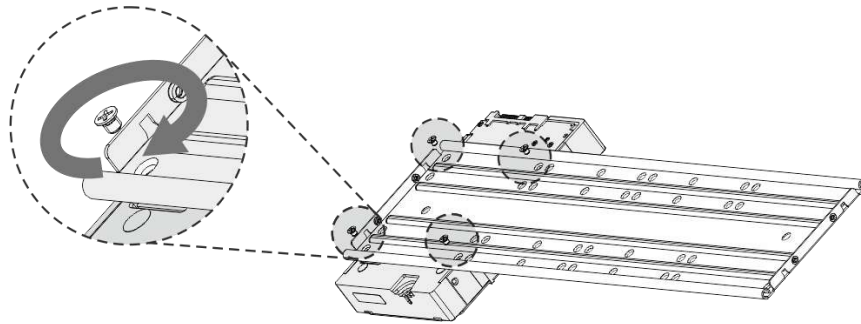

Paso 5 Fije otros discos en el soporte según sea necesario.

Figura 2-11

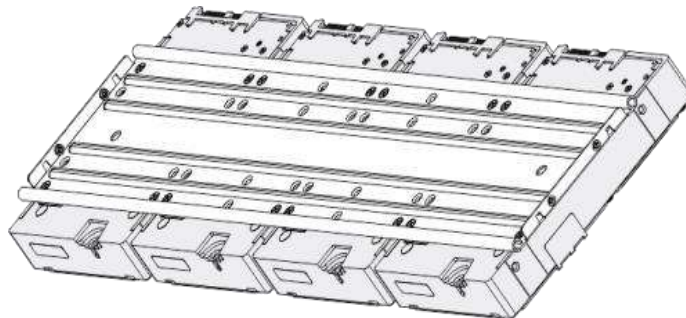

Paso 6 Fije los dos soportes de transmisión.



Esto solo es necesario en modelos con 8 bahías.

Figura 2-12



Paso 7 Vuelva a colocar los soportes de la unidad y fíjelos en el DVR.

Figura 2-13

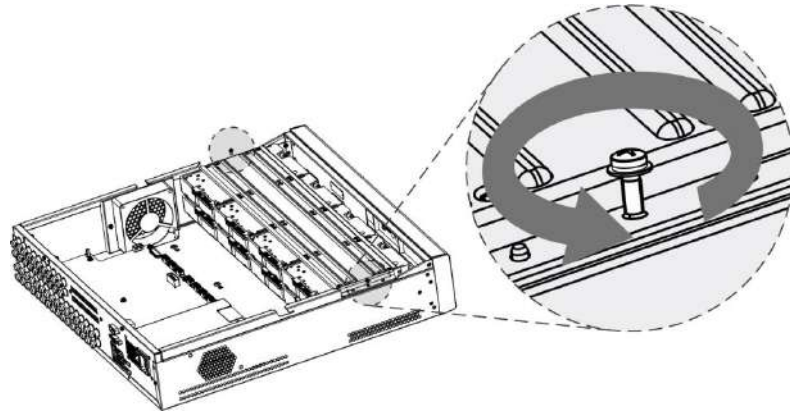

Paso 8 Conecte los discos y el DVR con el cable de alimentación y el cable de datos.



La siguiente figura muestra la conexión del modelo de 4 bahías, por ejemplo.

Figura 2-14

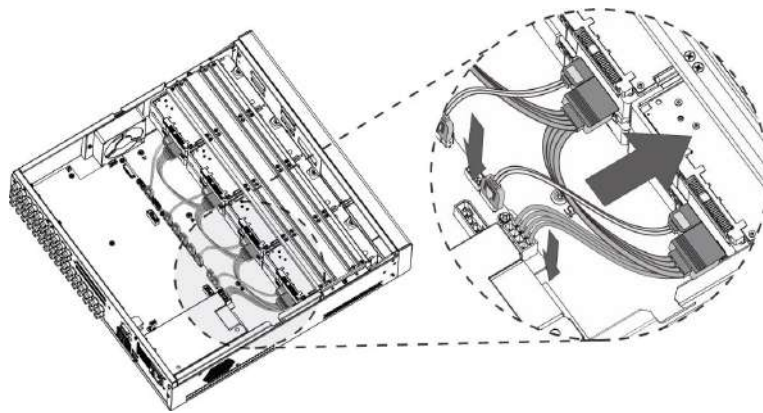

Paso 9 Vuelva a colocar la tapa y apriete los tornillos.

Figura 2-15

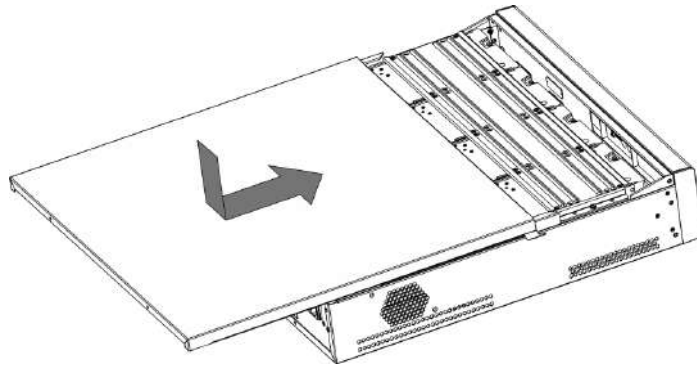

2.2.2.2 Instalación con bandeja de disco

Paso 1 Presione el botón del asa de la unidad y extráigalo.

Figura 2-16

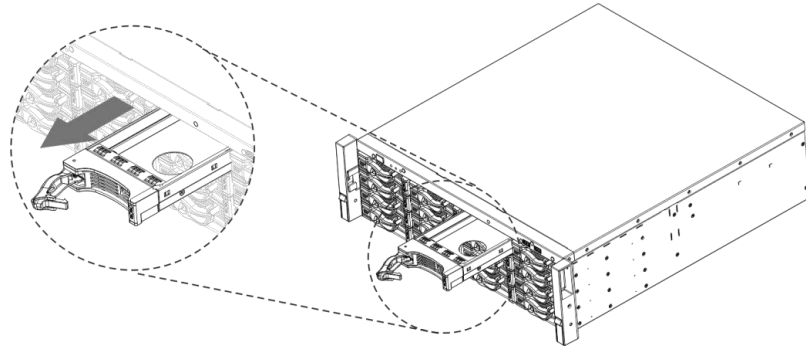

Paso 2 Coloque el disco en la bandeja de la unidad.

Figura 2-17

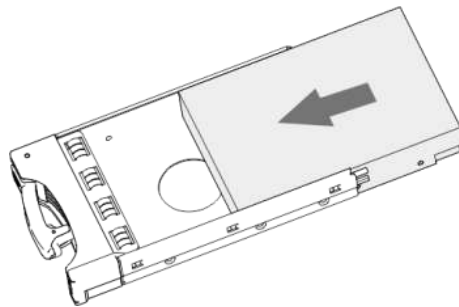

Paso 3 Fije el disco en la bandeja de la unidad con los cuatro tornillos.

Figura 2-18

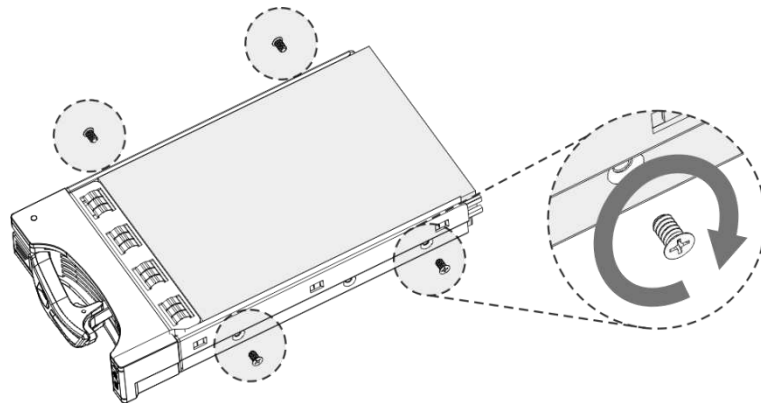

Paso 4 Vuelva a colocar la bandeja de la unidad en el DVR y bloquee el asa.

Figura 2-19

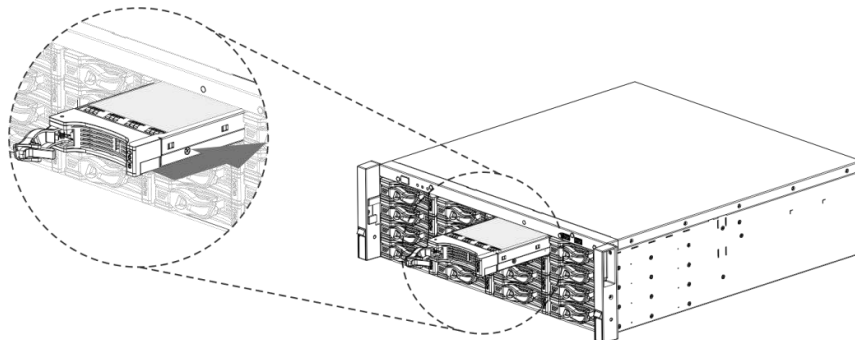

3 El Gran Tour

Este capítulo presenta varios componentes del dispositivo, el control remoto y las operaciones del mouse.

3.1 Panel frontal

3.1.1 DH-XVR5104H-I / DH-XVR5108H-I / DH-XVR5116H-I

Figura 3-1



Tabla 3-1

No.	Nombre del puerto	Función
1	HDD	Se ilumina en azul cuando el estado del disco duro es anormal.
2	RED	Se ilumina en azul cuando el estado de la red es anormal.
3	PODER	Se ilumina en azul cuando la alimentación está conectada correctamente.
4	Puerto USB	Se conecta a dispositivos periféricos como dispositivos de almacenamiento USB, teclado y mouse.

3.1.2 DH-XVR7104HE-4KL-I / DH-XVR7108HE-4KL-I / DH-XVR7116

HE-4KL-I / DH-XVR71xxH-4K-I2 / DH-XVR71xxHE-4K-I2

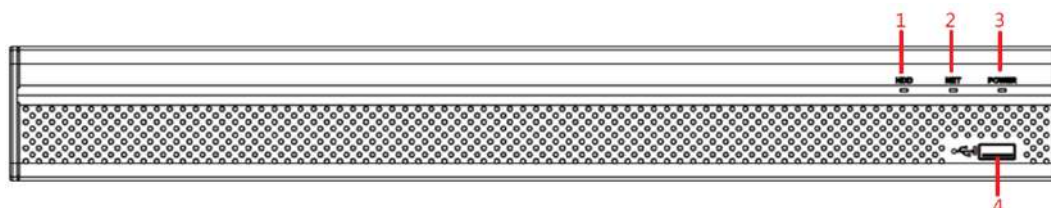
Figura 3-2



Tabla 3-2

No.	Nombre del puerto	Función
1	Puerto USB	Se conecta a dispositivos periféricos como dispositivos de almacenamiento USB, teclado y mouse.

3.1.3 DH-XVR7208A-4KL-I / DH-XVR7216A-4KL-I

Figura 3-3



Tabla 3-3

No.	Nombre del puerto	Función
1	receptor IR	Recibe la señal de infrarrojos del mando a distancia.
2	Puerto USB	Se conecta a dispositivos externos como teclado, mouse y dispositivo de almacenamiento USB.

3.1.4 DH-XVR8216A-4KL-I / DH-XVR8208A-4K-I / DH-XVR8208A-4K L -I

Figura 3-4

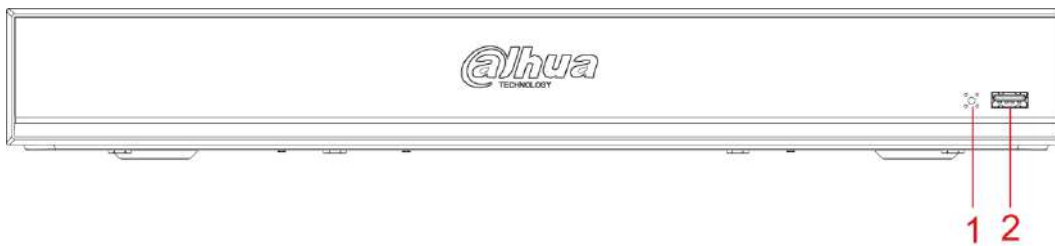

Tabla 3-4

No.	Indicador / Puerto	Función
1	Puerto USB	Se conecta a dispositivos periféricos como dispositivos de almacenamiento USB, teclado y mouse.

3.1.5 DH-XVR51xxHS-I2 / DH-XVR51xxH-I2 / DH-XVR51xxHE-I2 / DH

- XVR52xxAN-I2 / DH-XVR52xxA-I2 / DH-XVR51xxHS-4KL-I2 / DH-XV

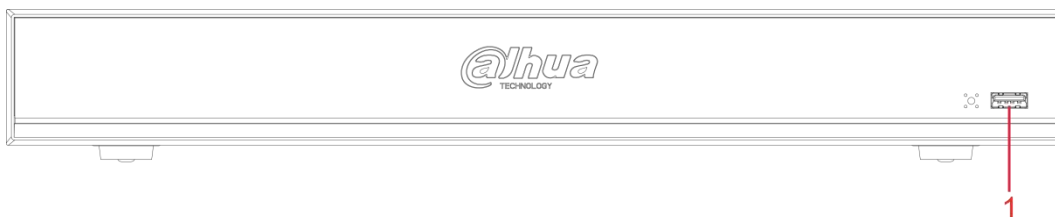
R51xxH-4KL-I2 / DH-XVR51xxHE-4KL-I2 / DH-XVR52xxAN-4KL-I2 /

DH-XVR52xxA-4KL-I2

Figura 3-5



Tabla 3-5

No.	Nombre del puerto	Función
1	HDD	Se ilumina cuando el estado del disco duro es anormal.
2	RED	Se ilumina cuando el estado de la red es anormal.
3	PODER	Se ilumina cuando la energía está conectada correctamente.
4	Puerto USB	Se conecta a dispositivos periféricos como dispositivos de almacenamiento USB, teclado y mouse.

3.1.6 DH-XVR8816S-4KL-I

Figura 3-6



Tabla 3-6

No.	Nombre del puerto	Función
1	receptor IR	Recibe la señal de infrarrojos del mando a distancia.
2	Puerto USB	Se conecta a dispositivos periféricos como dispositivos de almacenamiento USB, teclado y mouse.

3.2 Panel trasero

3.2.1 DH-XVR5104H-I / DH-XVR5108H-I / DH-XVR5116H-I / DH-XVR7 104HE-4KL-I /

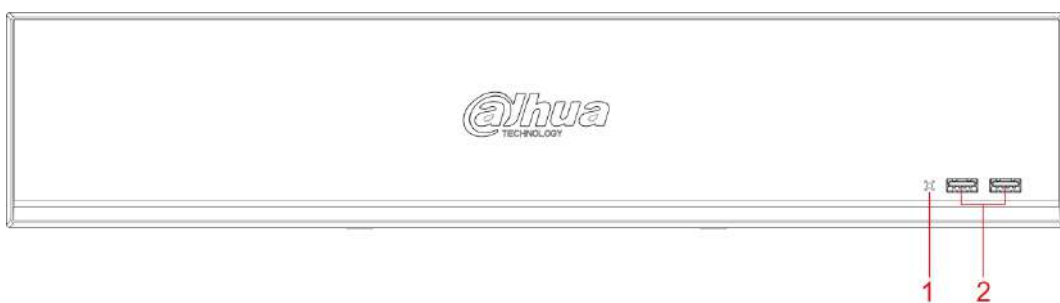
DH-XVR7108HE-4KL-I / DH-XVR7116HE-4KL-I / DH-X

VR51xxH-I2 / DH-XVR51xxHE-I2 / DH-XVR51xxH-4KL-I2 / DH-XVR51

xxHE-4KL-I2 // DH-XVR71xxH-4K-I2 / DH-XVR71xxHE-4K-I2

Figura 3-7







Tabla 3-7

No.	Nombre del puerto	Función
1	Puerto de entrada de alarma 1-16	<p>Cuatro grupos de puertos de entrada de alarma (Grupo 1: puerto 1 al puerto 4; Grupo 2: puerto 5 al puerto 8; Grupo 3: puerto 9 al puerto 12; Grupo 4: puerto 13 al puerto 16). Estos puertos reciben la señal de la fuente de alarma externa. Hay dos tipos: NO (normalmente abierto) y NC (normalmente cerrado).</p> <p></p> <p>Cuando su dispositivo de entrada de alarma esté usando energía externa, asegúrese de que el dispositivo de entrada de alarma y el dispositivo tengan la misma tierra.</p>
	Puerto de salida de alarma 1-3 (NO1 – NO3; C1 – C3)	<ul style="list-style-type: none"> Tres grupos de puertos de salida de alarma (Grupo 1: puerto NO1 – C1, Grupo 2: puerto NO2 – C2, Grupo 3: puerto NO3 – C3). Estos puertos envían una señal de alarma al dispositivo de alarma. Asegúrese de suministrar energía al dispositivo de alarma externo. NO: Puerto de salida de alarma normalmente abierto. C: Salida de alarma final pública.
		Suelo.

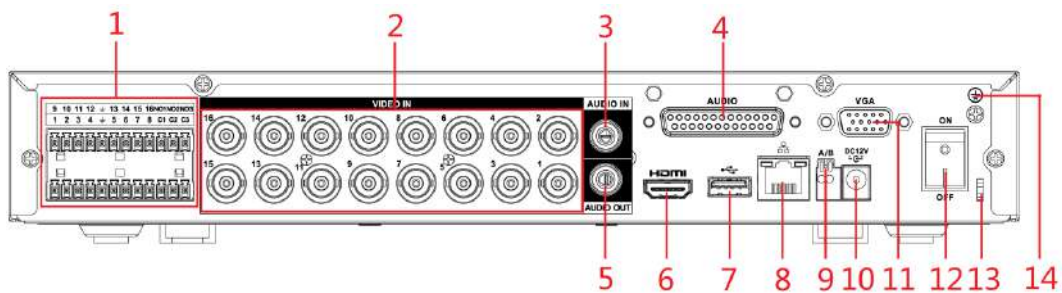
No.	Nombre del puerto	Función
2	Puerto de entrada de video	Se conecta a una cámara analógica para ingresar una señal de video.
3	Puerto de entrada de audio	Recibe la salida de la señal de audio de los dispositivos como el micrófono. Corresponde al puerto de entrada de video 1.
4	Puerto DB25	Se conecta al divisor de audio extraído del paquete para convertirlo en un puerto de entrada de audio que recibe la señal de audio de dispositivos como el micrófono. Corresponde a los puertos de entrada de video 2-16.
5	Puerto de salida de audio	Envía una señal de audio a los dispositivos como la caja de sonido.
6	Puerto HDMI	Puerto de salida de señal de audio y video de alta definición. El puerto emite el video de alta definición sin comprimir y los datos de audio multicanal a la pantalla conectada con el puerto HDMI.
7	Puerto USB	Se conecta a dispositivos externos como dispositivos de almacenamiento USB, teclado y mouse.
8	Puerto de red	Se conecta al puerto Ethernet.
9	RS-485 comunicación Puerto	Se conecta a los dispositivos de control como el domo de velocidad PTZ. El puerto RS-485_A está conectado mediante el cable A y RS-485_B está conectado al cable B.
10	Puerto de entrada de energía	Entradas de alimentación de 12 V CC.
11	Puerto VGA	Envía datos de video analógico a la pantalla conectada con puerto VGA.
12	Botón de encendido	Enciende / apaga el DVR.
13	Cable de energía cierre	Use una brida para sujetar el cable de alimentación al DVR para evitar pérdidas.
14		Terminal de tierra.

3.2.2 DH-XVR51xxHS-I2 / DH-XVR51xxHS-4KL-I2

Figura 3-8





Tabla 3-8

No.	Nombre del puerto	Función
1	Puerto de entrada de video	Se conecta a una cámara analógica para ingresar una señal de video.
2	Puerto de entrada de audio	Recibe la salida de la señal de audio de los dispositivos como el micrófono.
3	Puerto de salida de audio	Envía una señal de audio a los dispositivos como la caja de sonido.

No.	Nombre del puerto	Función
	Puerto de salida de alarma 1-3 (NO1 – NO3; C1 – C3)	<ul style="list-style-type: none"> Tres grupos de puertos de salida de alarma. (Grupo 1: puerto NO1 – C1, Grupo 2: puerto NO2 – C2, Grupo 3: puerto NO3 – C3). Estos puertos envían una señal de alarma al dispositivo de alarma. Asegúrese de suministrar energía al dispositivo de alarma externo. NO : Puerto de salida de alarma normalmente abierto. C : Salida de alarma final público.
		Suelo.
3	Puerto de entrada de video	Se conecta a una cámara analógica para ingresar una señal de video.
4	Puerto de entrada de audio	Recibe la salida de la señal de audio de los dispositivos como el micrófono.
5	Puerto de salida de audio	Envía una señal de audio a los dispositivos como la caja de sonido.
6	Puerto HDMI	Puerto de salida de señal de audio y video de alta definición. El puerto emite el video de alta definición sin comprimir y los datos de audio multicanal a la pantalla conectada con el puerto HDMI.
7	Puerto USB	Se conecta a dispositivos externos como teclado, mouse y dispositivo de almacenamiento USB.
8	Puerto de red	Se conecta al puerto Ethernet.
9	RS-485 comunicación Puerto	Se conecta a los dispositivos de control como el domo de velocidad PTZ. El puerto RS-485_A está conectado mediante el cable A y RS-485_B está conectado al cable B.
10	Puerto de entrada de energía	Entradas de alimentación de 12 V CC.
11	Puerto VGA	Envía datos de video analógico a la pantalla conectada con puerto VGA.
12	Botón de encendido	Enciende / apaga el DVR.
13	Cable de energía cierre	Use una abrazadera para asegurar el cable de alimentación en el DVR en caso de que haya alguna pérdida.

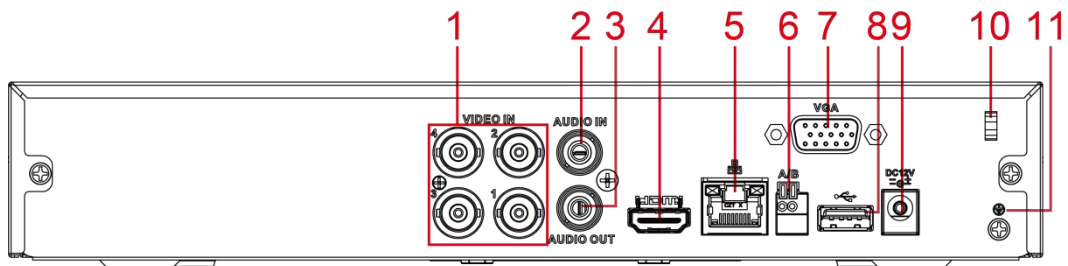
3.2.4 DH-XVR8216A-4KL-I / DH-XVR8208A-4K-I / DH-XVR8208A-4K L – I

Figura 3-10







Tabla 3-10

No.	Nombre del puerto	Función
1	Puerto de entrada de video	Se conecta a una cámara analógica para ingresar una señal de video.
2	Puerto de salida de audio	Envía una señal de audio a los dispositivos como la caja de sonido.
3	ENTRADA DE MICRÓFONO	Puerto de entrada de conversación bidireccional que recibe la salida de señal de audio analógica de los dispositivos como el micrófono y la pastilla. Recibe la salida de la señal
4	Puerto de entrada de audio	de audio de los dispositivos como el micrófono.
5	COM de depuración RS-232	El puerto se utiliza para la depuración COM general para configurar la dirección IP o transferir datos COM transparentes.
6	Puerto de entrada de alarma 1-16	<p>4 grupos de puertos de entrada de alarma (Grupo 1: puerto 1 al puerto 4; Grupo 2: puerto 5 al puerto 8; Grupo 3: puerto 9 al puerto 12; Grupo 4: puerto 13 al puerto 16). Estos puertos reciben la señal de la fuente de alarma externa. Hay dos tipos: NO (apertura normal) y NC (cierre normal).</p>  <p>Cuando su dispositivo de entrada de alarma esté usando energía externa, asegúrese de que el dispositivo de entrada y el DVR se conecten a la misma tierra.</p>
		Terminal de tierra.
7	Puerto VGA	Envía datos de video analógico a la pantalla conectada con puerto VGA.
8	Puerto de red	Se conecta al puerto Ethernet.
9	Puerto HDMI	Puerto de salida de señal de audio y video de alta definición. El puerto emite el video de alta definición sin comprimir y los datos de audio multicanal a la pantalla conectada con el puerto HDMI.
10	Puerto USB	Se conecta a dispositivos externos como teclado, mouse y dispositivo de almacenamiento USB.
11	Puerto de entrada de energía	Potencia de entrada.
12	Puerto de salida de alarma 1-5 (NO1 – NO5; C1 – C5; NC5)	<ul style="list-style-type: none"> • 5 grupos de puertos de salida de alarma (Grupo 1: puerto NO1 – C1, Grupo 2: puerto NO2 – C2, Grupo 3: puerto NO3 – C3, Grupo 4 : puerto NO4 – C4, Grupo 5: puerto NO5, C5, NC5). Estos puertos envían una señal de alarma al dispositivo de alarma. Asegúrese de suministrar energía al dispositivo de alarma externo. NO: Puerto de salida de alarma normalmente abierto. • • C: Salida de alarma final pública. • NC: Puerto de salida de alarma de cierre normal.
13	Botón de encendido	Enciende / apaga el DVR.
14		Suelo.

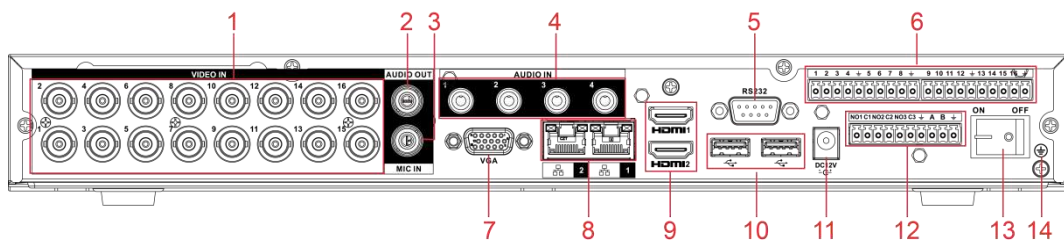
3.2.5 DH-XVR8816S-4KL-I

Figura 3-11





Tabla 3-11

No.	Nombre del puerto	Función
1	GND	Suelo.
2	Puerto de entrada de energía	Potencia de entrada.
3	Botón de encendido	Enciende / apaga el dispositivo.
4	Puerto de entrada de audio	Recibe la salida de la señal de audio analógica de los dispositivos como el micrófono.
5	Puerto de entrada de audio (ENTRADA DE MICRÓFONO)	Puerto de entrada de habla de remolque que recibe la salida de la señal de audio analógica de los dispositivos como micrófono, pastilla.
6	Puerto de salida de audio (SALIDA DE MICRÓFONO)	Puerto de salida de habla de remolque que emite la señal de audio analógica a los dispositivos como la caja de sonido.
7	Puerto de salida de audio	Envía la señal de audio analógica a dispositivos como la caja de sonido.
8	Puerto de salida de video	Conéctese a dispositivos de salida de video como TV.
9	Puerto de entrada de alarma 1-16	<ul style="list-style-type: none"> Cuatro grupos de puertos de salida de alarma (Grupo 1: puerto 1 al puerto 4; Grupo 2: puerto 5 al puerto 8; Grupo 3: puerto 9 al puerto 12; Grupo 4: puerto 13 al puerto 16). Estos puertos reciben la señal de la fuente de alarma externa. Hay dos tipos; NO (normalmente abierto) y NC (normalmente cerrado). Cuando su dispositivo de entrada de alarma esté usando energía externa, asegúrese de que el dispositivo y el NVR tengan la misma tierra.
	Puerto de salida de alarma 1-5 (NO1 – NO5; C1 – C5; NC5)	<ul style="list-style-type: none"> Cinco grupos de puertos de salida de alarma. (Grupo 1: puerto NO1 – C1, Grupo 2: puerto NO2 – C2, Grupo 3: puerto NO3 – C3, Grupo 4 : puerto NO4 – C4, Grupo 5: puerto NO5, C5, NC5). Estos puertos envían una señal de alarma al dispositivo de alarma. Asegúrese de suministrar energía al dispositivo de alarma externo. NO: Puerto de salida de alarma normalmente abierto. C: Salida de alarma final pública. NC: Puerto de salida de alarma normalmente cerrado.

No.	Nombre del puerto	Función
	RS-485 comunicación Puerto	Puede conectarse a los dispositivos de control como el domo de velocidad PTZ. El puerto RS-485_A está conectado mediante el cable A y RS-485_B está conectado al cable B.
	Cuatro hilos duplex completo Puerto RS-485 (T +, T-, R +, R-)	Puerto 485 full-duplex de cuatro cables. T + y T- es el cable de salida; R + y R- es el cable de entrada.
	Poder de control salida (CTRL 12V)	Controla la salida de potencia de 12V CC. Es para controlar la salida del relé de alarma on-off.
	Salida de alimentación de 12 V P	Proporciona alimentación a dispositivos externos como la cámara y el puerto de alarma dispositivo. Tenga en cuenta que la potencia de suministro debe ser inferior a 1A.
		Suelo.
10	Puerto de entrada de video	Conéctese a la cámara analógica para ingresar la señal de video.
11	Puerto de red	Se conecta al puerto Ethernet.
12	Salida de video VGA	Emite una señal de video analógica. Puede conectarse al monitor para ver video analógico.
13	Depuración de RS-232 COM.	Es para la depuración COM general para configurar la dirección IP o transferir datos COM transparentes.
14	Puerto HDMI	Puerto de salida de señal de audio y video de alta definición. Emite la misma fuente de video que VGA. Admite salida de resolución 4K y admite la operación y el control del mouse. Tenga en cuenta que cuando la resolución de salida HDMI es 4K, la salida VGA se detiene.
15	Puerto USB	Se conecta a dispositivos externos como teclado, mouse y dispositivo de almacenamiento USB.
dieciséis	puerto eSATA	Puerto SATA externo que se conecta al dispositivo con puerto SATA. Realice la configuración del puente cuando conecte el disco duro.

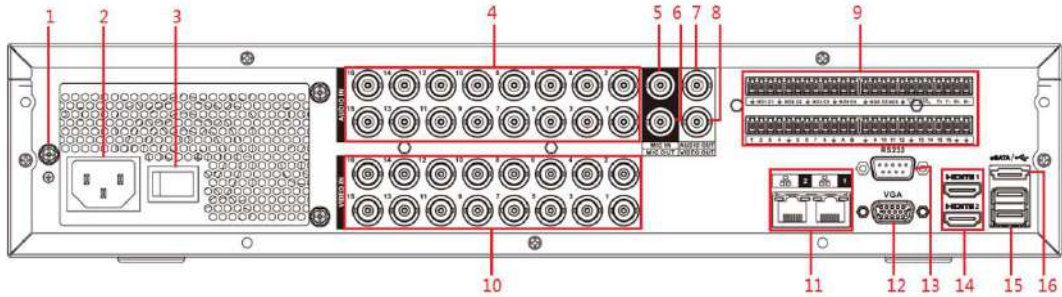
3.3 Operaciones de control remoto



Tenga en cuenta que el control remoto no es nuestro accesorio estándar y podría no estar incluido en la bolsa de accesorios. Se suministra según el modelo adquirido.

Figura 3-12



Tabla 3-12

No.	Nombre	Función
1	Botón de encendido	Presione este botón para iniciar o apagar el dispositivo.
2	Habla a	Presione este botón para ingresar el número de serie del dispositivo, de modo que pueda controlar el dispositivo.
3	Adelante	Velocidad de avance de varios pasos y reproducción a velocidad normal. Velocidad de
4	Camara lenta	cámara lenta de varios pasos o reproducción normal.
5	Siguiente registro	En el estado de reproducción, presione este botón para reproducir el siguiente video. En el estado de
6	Récord anterior	reproducción, presione este botón para reproducir el video anterior.
7	Reproducir pausar	<ul style="list-style-type: none"> En el estado de reproducción normal, presione este botón para pausar la reproducción. En estado de pausa, presione este botón para reanudar la reproducción normal. En la interfaz de la ventana de visualización en vivo, presione este botón para ingresar al menú de búsqueda de video.
8	Retroceder / pausar	<p>En el estado de reproducción inversa, presione este botón para pausar la reproducción inversa.</p> <p>En el estado de pausa de reproducción inversa, presione este botón para volver al estado de reproducción inversa.</p>
9	Esc.	Vuelve al menú anterior o cancela la operación actual (cierra la interfaz frontal o el control).



No.	Nombre	Función
10	Grabar	<ul style="list-style-type: none"> Inicie o detenga la grabación manualmente. En la interfaz de grabación, use los botones de dirección para seleccionar el canal que desea grabar. Presione este botón durante al menos 1,5 segundos y se mostrará la interfaz de grabación manual.
11	Teclas de dirección	Cambie entre los controles activados actualmente yendo hacia la izquierda o hacia la derecha. En el estado de reproducción, las teclas controlan la barra de progreso de la reproducción. Función auxiliar (como operar el menú PTZ).
12	Entrar / tecla de menú	<ul style="list-style-type: none"> Confirma una operación. Ve a la Okay botón. Vaya al menú.
13	Ventana múltiple cambiar	Cambiar entre ventana múltiple y ventana única.
14	Fn	<ul style="list-style-type: none"> En el modo de monitorización de un solo canal, presione este botón para mostrar el control PTZ y las funciones de ajuste de color. Cambie el menú de control PTZ en la interfaz de control PTZ. En la interfaz de detección de movimiento, presione este botón con las teclas de dirección para completar la configuración. En el modo de texto, mantenga presionado este botón para eliminar el último carácter. Para utilizar la función de limpieza: Mantenga pulsado este botón durante 1,5 segundos. En el menú HDD, cambie el tiempo de grabación del HDD y otra información como se indica en el mensaje emergente. Ingrese contraseña, números.
15	Alfanumérico llaves	<ul style="list-style-type: none"> Cambiar de canal. Presione Shift para cambiar el método de entrada.

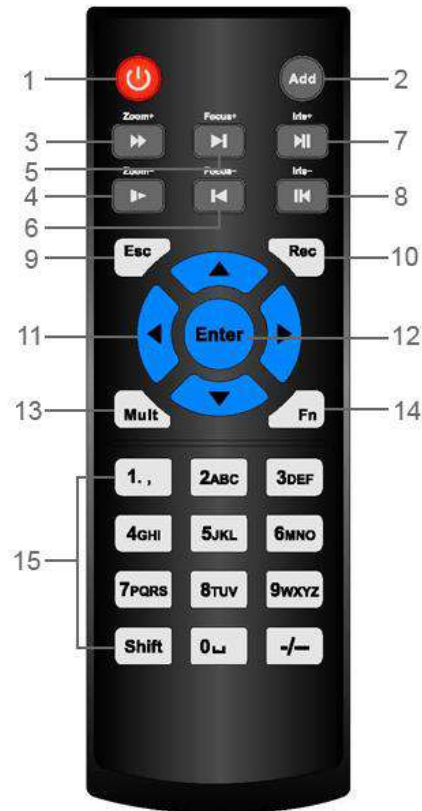



3.4 Operaciones del mouse



Las operaciones se basan en las consideraciones para usuarios diestros.

Tabla 3-13

Operación	Función
Haga clic con el botón izquierdo del mouse en la casilla de verificación Modificar o en el estado de detección de movimiento. botón	Aparecerá el cuadro de diálogo de introducción de contraseña si aún no ha iniciado sesión. En la interfaz de la ventana de visualización en vivo, puede ir al menú principal.
	Cuando haya seleccionado un elemento del menú, haga clic en él para ver el contenido del menú.
	Implementar la operación de control.
	Haga clic en el cuadro combinado para que aparezca la lista desplegable.
	En el cuadro de texto, haga clic en el botón correspondiente en el panel para ingresar un número o carácter en inglés (pequeño / en mayúscula).
	<ul style="list-style-type: none"> En el modo de entrada en inglés: haga clic en  para ingresar un retroceso y haga clic en .

Operación	Función
	<p>para eliminar el carácter anterior.</p>  <p>• En el modo de entrada numérica: haga clic en  para borrar y hacer clic  para borrar el personaje anterior.</p> 
<p>Haga doble clic a la izquierda</p> <p>Botón del ratón</p>	<p>Implemente operaciones de control especiales, como hacer doble clic en un elemento de la lista de archivos para reproducir el video.</p> <p>En el modo de ventana múltiple, haga doble clic en un canal para verlo en ventana completa. Vuelva a hacer doble clic en el vídeo actual para volver al modo de ventana múltiple anterior.</p>
<p>Botón derecho del ratón</p>	<p>Haga clic con el botón derecho en la interfaz de la ventana de visualización en vivo, se muestra el menú de acceso directo. Para productos de diferentes series, el menú de acceso directo puede variar.</p> <p>Salir del menú actual sin guardar la modificación.</p>
<p>Haga clic en la rueda de desplazamiento</p> <p>botón</p>	<p>En el cuadro de entrada numérica: aumente o disminuya el valor numérico.</p> <p>Cambie los elementos del cuadro combinado.</p> <p>Página arriba o abajo.</p>
<p>Apunta a</p> <p>y muévete</p>	<p>Seleccione el control actual y muévalo.</p>
<p>Arrastrando</p> <p>selección</p> <p>con izquierda</p> <p>botón</p>	<p>Seleccione la zona de detección de movimiento. caja</p> <p>Seleccione la zona de máscara de privacidad.</p>

4 Conceptos básicos de conexión

Este capítulo presenta los diagramas de conexión típicos y las conexiones de puertos.

4.1 Diagrama de conexión típico



La siguiente figura es solo para referencia. El producto real prevalecerá.

Figura 4-1

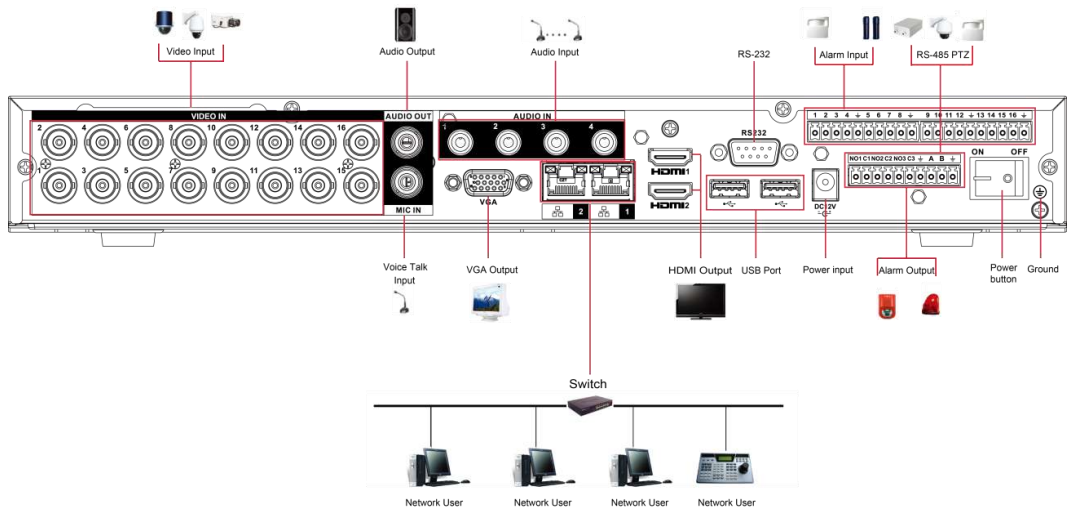

4.2 Conexión a entrada y salida de video y audio

4.2.1 Entrada de video

La interfaz de entrada de video es BNC. El formato de video de entrada incluye: PAL / NTSC BNC (1.0V PÁGINAS, 75Ω).

La señal de video debe cumplir con los estándares nacionales.

La señal de video de entrada debe tener un SNR alto, baja distorsión; baja interferencia, color natural y ligereza adecuada.

Garantizar la estabilidad y fiabilidad de la señal de la cámara.

La cámara debe instalarse en un lugar fresco y seco, lejos de condiciones como la luz solar directa, sustancias inflamables y explosivas.

La cámara y el DVR deben tener la misma conexión a tierra para garantizar el funcionamiento normal de la cámara.

Garantizar la estabilidad y confiabilidad de la línea de transmisión.

Utilice BNC de alta calidad con protección de sonido. Seleccione el modelo BNC adecuado según la distancia de transmisión.

Si la distancia es demasiado larga, debe usar un cable de par trenzado y puede agregar dispositivos de compensación de video o usar fibra óptica para garantizar la calidad del video.

Debe mantener la señal de video alejada de la fuerte interferencia electromagnética, especialmente la corriente de alta tensión.

Mantenga las orejetas de conexión en buen contacto

La línea de señal y el cable blindado deben fijarse firmemente y bien conectados. Evite las juntas secas, las soldaduras traslapadas y la oxidación.

4.2.2 Salida de video

La salida de video incluye un BNC (PAL / NTSC 1.0V PÁGINAS, 75Ω), una salida VGA y una salida HDMI. El sistema admite salidas BNC, VGA y HDMI al mismo tiempo.

Cuando utilice un monitor tipo pc para reemplazar el monitor, preste atención a los siguientes puntos:

- Para aplazar el envejecimiento, no permita que el monitor de la PC funcione durante mucho tiempo. La
- desmagnetización regular mantendrá el dispositivo en un estado adecuado. Manténgalo alejado de
- dispositivos con fuertes interferencias electromagnéticas.

Usar la TV como dispositivo de salida de video no es un método de sustitución confiable. También necesita reducir la hora de trabajo y controlar la interferencia de la fuente de alimentación y otros dispositivos. El televisor de baja calidad puede dañar el dispositivo.

4.2.3 Entrada de audio

El puerto de entrada de audio de esta serie de productos adopta el puerto BNC.

Debido a la alta impedancia de la entrada de audio, utilice la captación de sonido activa.

La transmisión de audio es similar a la transmisión de video. Trate de evitar interferencias, juntas secas, contacto suelto y deberá estar alejado de corrientes de alta tensión.

4.2.4 Salida de audio

El parámetro de la señal de salida de audio suele ser superior a 200 mv 1 K Ω (BNC o RCA). Se puede conectar directamente a auriculares de baja impedancia, caja de sonido activa o dispositivo de salida de audio con amplificador.

Si la caja de resonancia y la pastilla no se pueden separar espacialmente, es fácil despertar chirridos. En este caso puede adoptar las siguientes medidas:

- Utilice una mejor captación de sonido con una mejor propiedad de dirección. Reduzca el volumen de la caja de sonido.
- El uso de materiales más absorbentes de sonido en la decoración puede reducir el eco de voz y mejorar el entorno acústico.
- Ajuste la disposición del altavoz y la pastilla para reducir los chirridos.

4.3 Conexión a la entrada y salida de alarma

Lea lo siguiente antes de conectarse.

Entrada de alarma

- Asegúrese de que el modo de entrada de alarma esté conectando a tierra la entrada de alarma. Se necesita una señal de conexión a tierra para la entrada de alarma. La entrada de alarma necesita la señal de voltaje de bajo nivel.
- El modo de entrada de alarma puede ser NC (normalmente cerrado) o NO (normalmente abierto).
- Cuando conecte dos DVR o conecte un DVR y otro dispositivo, use un relé para separarlos.

Salida de alarma

El puerto de salida de alarma no debe conectarse directamente a una carga de alta potencia (debe ser inferior a 1 A) para evitar una corriente alta que podría dañar el relé. Utilice el contactor para realizar la conexión entre el puerto de salida de alarma y la carga.

Cómo conectar el decodificador PTZ

- Asegúrese de que el decodificador tenga la misma conexión a tierra que el DVR; de lo contrario, es posible que la PTZ no se controle. Se recomienda cable trenzado blindado y la capa blindada se utiliza para conectar a tierra.
- Evite el alto voltaje. Asegure el cableado adecuado y algunas medidas de protección contra truenos.
- Para cables de señal demasiado largos, 120 Ω deben conectarse en paralelo entre las líneas A, B en el extremo lejano para reducir la reflexión y garantizar la calidad de la señal.
- "485 A, B" del DVR no se puede conectar en paralelo con el "puerto 485" de otro dispositivo. El voltaje entre las líneas A y B del decodificador debe ser inferior a 5 V.

Asegúrese de que el dispositivo frontal esté bien conectado a tierra

Una conexión a tierra incorrecta puede provocar daños en el chip.

4.3.1 Introducción al puerto de alarma



Los puertos de entrada de alarma dependen del modelo que compró.

Figura 4-2



Tabla 4-1

Icono	Descripción
1, 2, 3, 4, 5, 6, 7, 8, 9, 10, 11, 12, 13, 14, ALARMA 1 a ALARMA 16. La alarma se activa en baja tensión. 15, 16	
NO1 C1, NO2 C2, NO3 C3	Hay cuatro grupos de salidas de activación normalmente abiertas (botón de encendido / apagado).
	Cable de tierra.
485 A / B	485 puerto de comunicación. Se utilizan para controlar dispositivos como decodificadores. 120 Ω deben estar conectados en paralelo entre las líneas A, B si hay demasiados decodificadores PTZ.

4.3.2 Entrada de alarma

Consulte la siguiente figura para obtener más información.

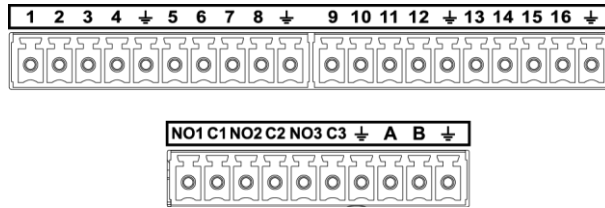
- Entradas de alarma de puesta a tierra que incluyen el tipo NO (normalmente abierto) y NC (normalmente cerrado).
- Conecte en paralelo el extremo COM y el extremo GND del detector de alarma (proporcione alimentación externa al detector de alarma).
- En paralelo, conecte la tierra del DVR y la tierra del detector de alarma. Conecte el puerto NC del sensor de alarma a la entrada de alarma DVR (ALARM).
- Use el mismo suelo que el del DVR si usa energía externa para el dispositivo de alarma.

Figura 4-3

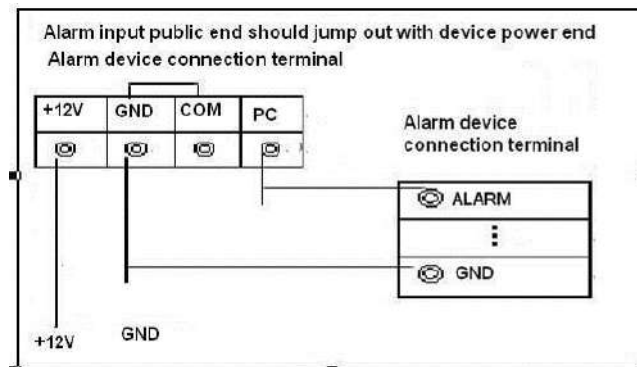

4.3.3 Salida de alarma

- Proporcione energía externa al dispositivo de alarma externo.
- Para evitar sobrecargas, lea atentamente la siguiente tabla de parámetros del relé. El cable RS-485 A / B es para el cable A / B del decodificador PTZ.

4.3.4 Parámetros del relé de salida de alarma



Consulte el producto real para obtener información sobre el modelo de relé.

Tabla 4-2

Modelo		HFD23 / 005-1ZS	HRB1-S-DC5V
Material del tacto		AgNi + chapado en oro	AuAg10 / AgNi10 / CuNi30
Clasificación (Resistencia Carga)	Interruptor clasificado capacidad	30 V CC 1 A / 125 V CA 0,5 A 24 V CC	1 A / 125 V CA 2 A
	Cambio máximo poder	62,5 VA / 30 W	250VA / 48W
	Cambio máximo voltaje	125 V CA / 60 V CC	125 V CA / 60 V CC
	Cambio máximo moneda	2A	2A
Aislamiento	Entre toques	400VAC 1 minuto	500VAC 1 minuto
	Entre toque y devanado	1000VAC 1 minuto	1000VAC 1 minuto
Hora de encendido		5ms máximo	5ms máximo
Hora de apagado		5ms máximo	5ms máximo
Longevidad	Mecánico	1 × 10 ⁷ veces (300 veces / MIN)	5 × 10 ⁶ veces (300 veces / MIN)
	Eléctrico	1 × 10 ⁵ veces (30 veces / MIN)	2,5 × 10 ⁴ veces (30 veces / MIN)
Temperatura de trabajo		- 30 °C - + 70 °C	- 40 °C - + 70 °C

5 Configuraciones locales

Lea las siguientes notas antes de usar el dispositivo.



- Las interfaces del Manual se utilizan para presentar las operaciones y solo como referencia. La interfaz real puede ser diferente dependiendo del modelo que compró. Si hay inconsistencia entre el Manual y el producto real, prevalecerá el producto real. El Manual es un documento general para presentar el producto, por lo que es posible que algunas funciones descritas para el Dispositivo en el Manual no se apliquen al modelo que compró. Convenciones para las operaciones del mouse en un menú.
- - Hacer clic: En el menú, haga clic con el botón izquierdo del mouse una vez en una opción para ingresar la configuración de la opción.
 - Clic derecho: en cualquier interfaz, haga clic con el botón derecho del ratón una vez para volver al nivel anterior. Para obtener detalles sobre las operaciones del mouse, consulte "3.4 Operaciones del mouse".

5.1 Configuración inicial

5.1.1 Arranque



- Asegúrese de que el voltaje de entrada corresponda con los requisitos de energía del dispositivo. Encienda el dispositivo después de que el cable de alimentación esté correctamente conectado.
- Para proteger el dispositivo, primero conecte el dispositivo con el cable de alimentación y luego conéctelo a la fuente de alimentación.
- Para garantizar el funcionamiento estable del dispositivo y los dispositivos externos conectados al dispositivo y prolongar la vida útil del disco duro, se recomienda consultar el estándar nacional relacionado para utilizar la fuente de alimentación que proporciona un voltaje estable con menos interferencia de ondas. Se recomienda una fuente de alimentación UPS.

Paso 1 Conecte el dispositivo al monitor.

Paso 2 Conecte el cable de alimentación al dispositivo.

Paso 3 Presione el botón de encendido para encender el dispositivo. La luz indicadora de encendido está encendida.

En el monitor conectado, la pantalla de visualización en vivo se muestra de forma predeterminada. Si enciende el dispositivo durante el período de tiempo que está configurado para la grabación, el sistema comienza a grabar después de que se enciende, y verá el icono que indica que el estado de grabación está funcionando en los canales específicos.

5.1.2 Inicialización del dispositivo

Al arrancar por primera vez, debe configurar la información de contraseña para **administración** (por defecto).



Para proteger el dispositivo, se recomienda encarecidamente que conserve correctamente la contraseña de administrador y la modifique con regularidad.

Paso 1 Encienda el dispositivo.

los **Ubicación, idioma y Estándar de video** se muestra la interfaz. Vea la Figura 5-1.

Figura 5-1

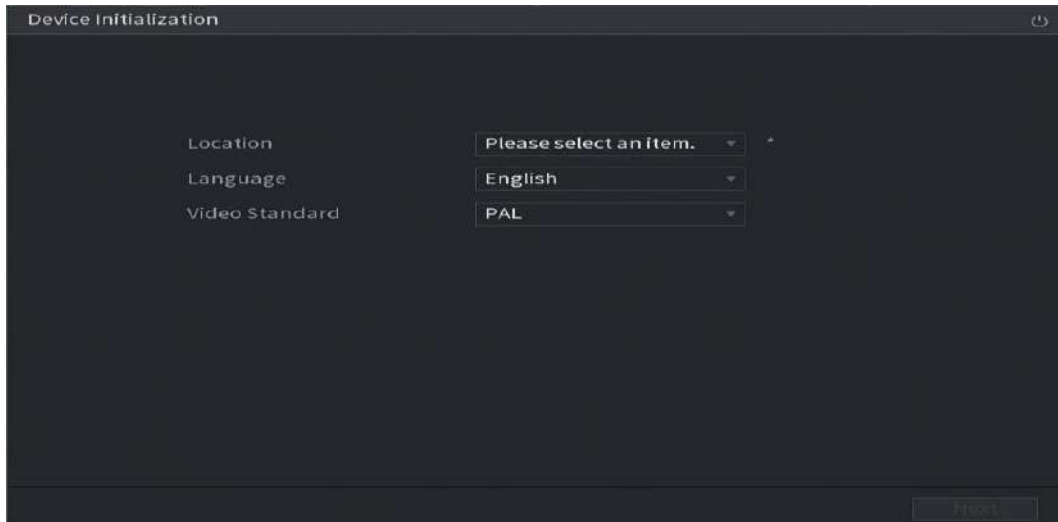

Paso 2 Seleccione su ubicación de la lista desplegable, luego el idioma y el estándar de video coincidir con su ubicación automáticamente. Puede cambiar el idioma y el estándar de video manualmente.

Paso 3 Haga clic en **Próximo**.

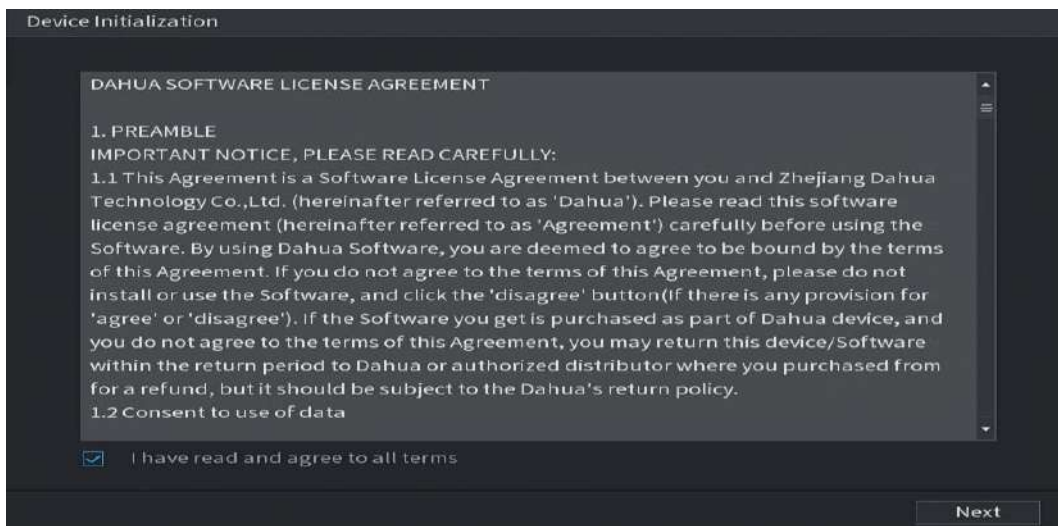

los **Acuerdo de licencia de software de Dahua** se muestra la interfaz. Vea la Figura 5-2.

Figura 5-2



Paso 4 Marque la casilla de verificación que **He leído y acepto todos los términos** y luego haga clic en **Próximo**.

los **Zona del sistema y Hora del sistema** se muestra la interfaz. Vea la Figura 5-3.

Parámetro	Descripción
Sugerencia rápida	<p>En el Sugerencia rápida , ingrese la información que pueda recordarle la contraseña.</p>  <p>En la interfaz de inicio de sesión, haga clic en  , se mostrará el mensaje para ayudarlo buscar la contraseña.</p>

Paso 7 Haga clic en **Próximo**.

los **Patrón de desbloqueo** se muestra la interfaz.

Figura 5-5



Paso 8 Dibuja un patrón de desbloqueo.

Una vez completada la configuración, **Protección de contraseña** se muestra la interfaz. Vea la Figura 5-6.



- El patrón que desea establecer debe cruzar al menos cuatro puntos. Si no desea configurar el patrón de desbloqueo, haga clic en **Omitir**.
- Una vez que haya configurado el patrón de desbloqueo, el sistema requerirá el patrón de desbloqueo como método de inicio de sesión predeterminado. Si omite esta configuración, ingrese la contraseña para iniciar sesión.

Figura 5-6

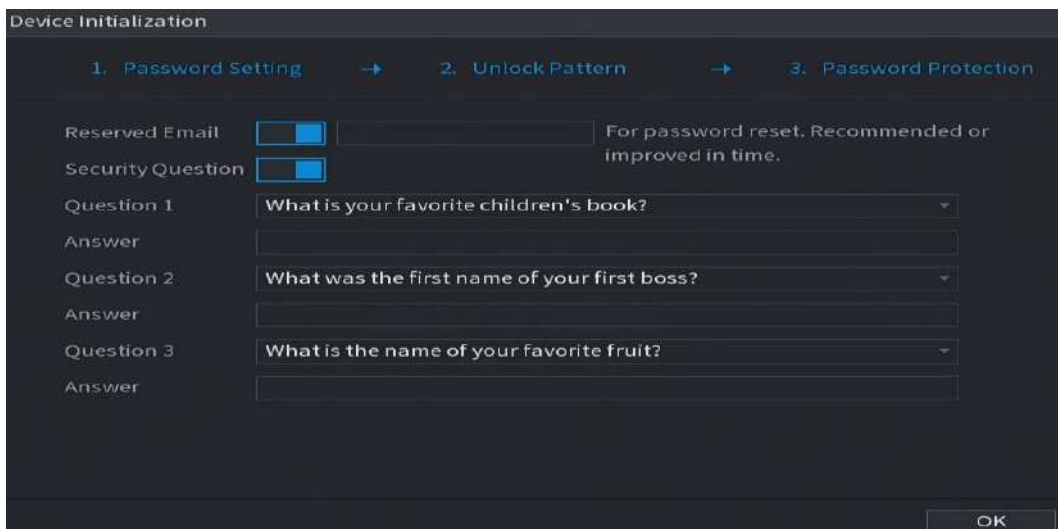

Paso 9 Configure los parámetros de protección para la contraseña. Para obtener más detalles, consulte la Tabla 5-2.

Después de la configuración, si olvida la contraseña del usuario administrador, puede restablecer la contraseña a través de la dirección de correo electrónico reservada o preguntas de seguridad. Para obtener detalles sobre cómo restablecer la contraseña, consulte 5.1.3

Si no desea configurar los ajustes, desactive las funciones de dirección de correo electrónico y preguntas de seguridad en la interfaz.

Tabla 5-2

Contraseña Modo de protección	Descripción
Correo electrónico reservado	Ingrese la dirección de correo electrónico reservada. En el Correo electrónico reservado , ingrese una dirección de correo electrónico para restablecer la contraseña. Si olvida la contraseña, ingrese el código de seguridad que obtendrá de esta dirección de correo electrónico reservada para restablecer la contraseña de administrador.
Seguridad Preguntas	Configure las preguntas y respuestas de seguridad. Si olvida la contraseña, ingrese las respuestas a las preguntas que pueden hacer que restablezca la contraseña.
 <p>Si desea configurar la función de correo electrónico o preguntas de seguridad más tarde o si desea cambiar las configuraciones, seleccione Menú principal> CUENTA> Restablecer contraseña.</p>	

Paso 10 Haga clic en **Okay** para completar la configuración.

los **Acuerdo de licencia de usuario final** se muestra la interfaz. Paso 11 Seleccione **He leído**

y acepto todos los términos casilla de verificación. Paso 12 Haga clic en **Próximo**.

los **Asistente de inicio** se muestra la interfaz. Para obtener detalles sobre la configuración rápida durante el inicio, consulte 5.1.4.

5.1.3 Restablecimiento de contraseña

Puede restablecer la contraseña mediante los siguientes métodos cuando olvide la contraseña de la cuenta de administrador.

- Si la función de restablecimiento de contraseña está habilitada, puede usar el teléfono móvil para escanear el código QR para restablecer la contraseña. Para obtener más información, consulte "5.1.3.2 Restablecimiento de la contraseña en la interfaz local". Si la función de restablecimiento de contraseña está
- desactivada, hay dos situaciones:
 - Si configuró preguntas de seguridad, puede encontrar la contraseña junto a las preguntas de seguridad.
 - Si no configuró las preguntas de seguridad, solo puede usar el botón de reinicio en la placa principal para restaurar el Dispositivo a los valores predeterminados de fábrica. Para obtener más información, consulte "5.1.3.3 Uso del botón de reinicio en la placa base".



No todos los modelos cuentan con botón de reinicio.

5.1.3.1 Habilitación de la función de restablecimiento de contraseña

Paso 1 Seleccione **Menú principal> Cuenta> Restablecer contraseña**.

los **Restablecimiento de contraseña** se muestra la interfaz.

Figura 5-7

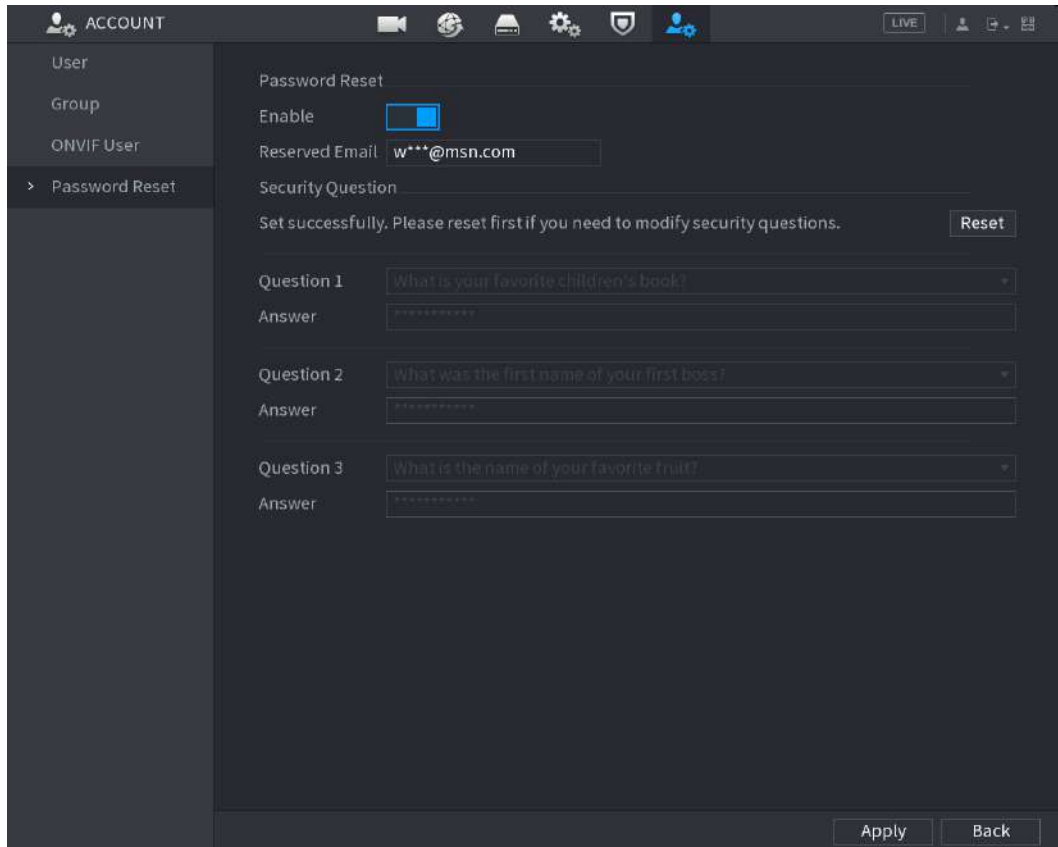

Paso 2 Active la función de restablecimiento de contraseña.



Esta función está habilitada por defecto.

Paso 3 Haga clic en **Aplicar** para guardar la configuración.

Cuando la función de restablecimiento de contraseña está desactivada, puede recuperar la contraseña de las siguientes formas:

- Puede recuperar la contraseña restableciendo la contraseña en la interfaz local o usando el botón Restablecer en la placa principal cuando el dispositivo admite el botón Restablecer.
- Solo puede recuperar la contraseña restableciendo la contraseña en la interfaz local (asegúrese de que las preguntas de seguridad estén preestablecidas) cuando el dispositivo no admite el botón Restablecer.

5.1.3.2 Restablecimiento de la contraseña en la interfaz local

Paso 1 Ingrese a la interfaz de inicio de sesión.

- Si ha configurado el patrón de desbloqueo, se muestra la interfaz de inicio de sesión del patrón de desbloqueo. Vea la Figura 5-8. Hacer clic **Patrón olvidado**, se muestra la interfaz de inicio de sesión con contraseña. Vea la Figura 5-9.
- Si no configuró el patrón de desbloqueo, se muestra la interfaz de inicio de sesión con contraseña.

Vea la Figura 5-9. Hacer clic  para mostrar la contraseña con texto plano.



Para iniciar sesión desde otra cuenta de usuario, en la interfaz de inicio de sesión del patrón de desbloqueo, haga clic en **Cambiar de usuario**; o en la interfaz de inicio de sesión con contraseña, en el **Nombre de usuario** lista, seleccione otros usuarios para iniciar sesión.

Figura 5-8



Figura 5-9



Paso 2 Haga clic en

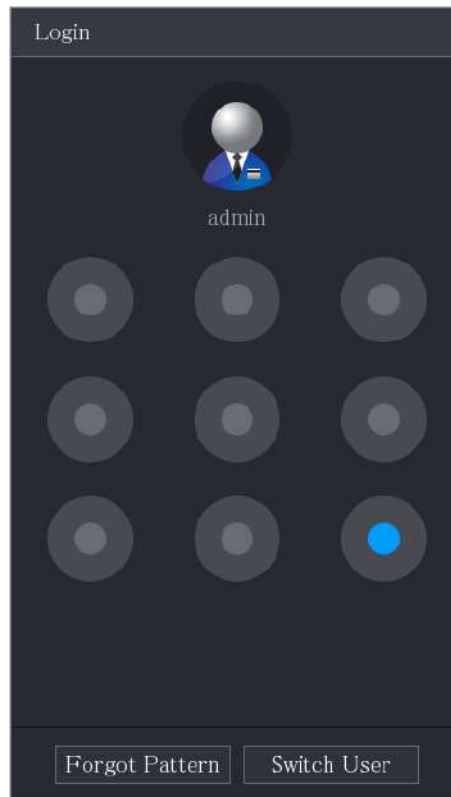
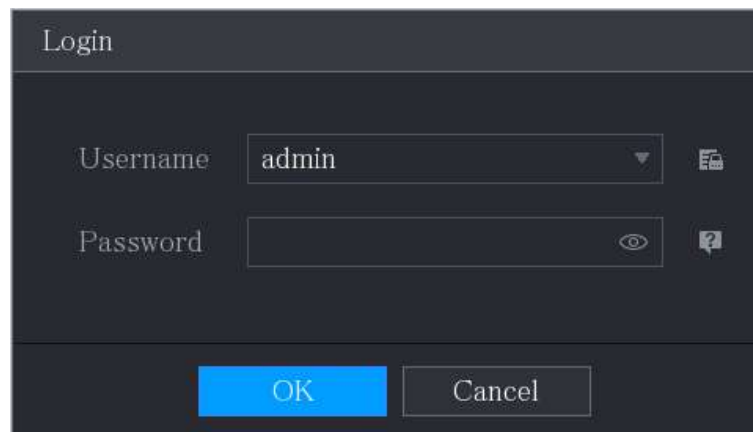

- Si ha configurado la dirección de correo electrónico reservada, **Rápido** Se muestra la interfaz de mensajes.
- Si no configuró la dirección de correo electrónico reservada, se muestra la interfaz de entrada de correo electrónico. Consulte el Paso 3.
Ingrese la dirección de correo electrónico y luego haga clic en **Próximo**, los **Rápido**
Se muestra la interfaz de mensajes.

Figura 5-10

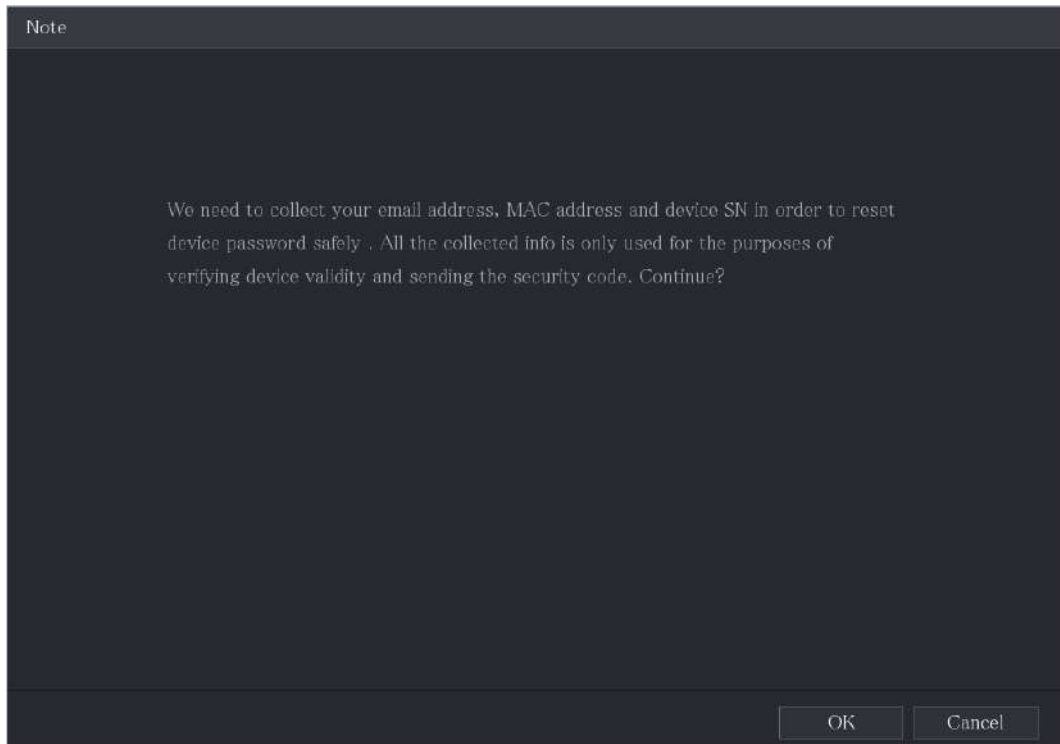

Paso 3 Haga clic en **OKAY**.

los **Restablecimiento de contraseña** se muestra la interfaz.



Después de hacer clic **OKAY**, el sistema recopilará su información para restablecer la contraseña, y la información incluye, entre otros, la dirección de correo electrónico, la dirección MAC y el número de serie del dispositivo. Lea atentamente el mensaje antes de hacer clic **OKAY**.

Figura 5-11

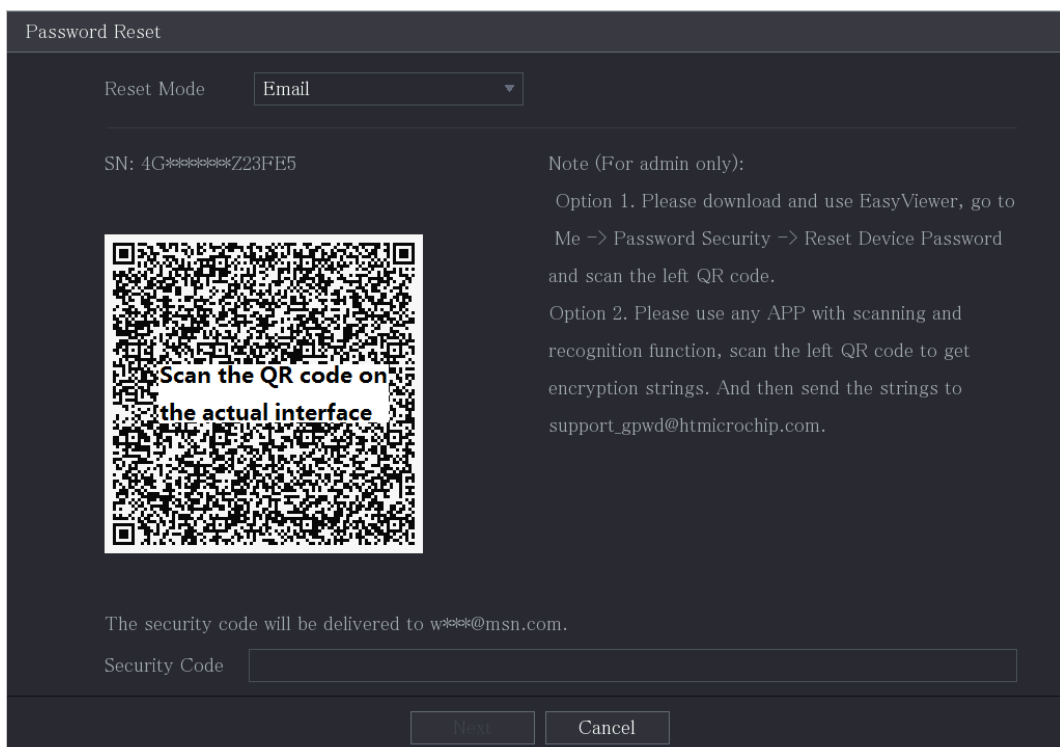

Paso 4 Restablezca la contraseña.

- Código QR

Siga las instrucciones en pantalla para obtener el código de seguridad en su dirección de correo electrónico reservada. En el **Código de seguridad** casilla, ingrese el código de seguridad.



- Puede obtener el código de seguridad dos veces escaneando el mismo código QR. Si necesita obtener el código de seguridad una vez más, actualice la interfaz.
- Use el código de seguridad recibido en su casilla de correo electrónico para restablecer la contraseña dentro de las 24 horas; de lo contrario, el código de seguridad no será válido.

- Preguntas de seguridad

1) En el **Restablecer la contraseña** interfaz como se muestra en el Paso 3, en la **Tipo de reinicio** lista,

Seleccione **Preguntas de seguridad**, se muestra la interfaz de Preguntas de seguridad.



Si no configuró las preguntas de seguridad antes, en el **Tipo de reinicio** lista, no habrá **Preguntas de seguridad**.

2) En el **Responder** cuadro, ingrese las respuestas correctas.

Figura 5-12

Password Reset

Reset Mode: Security Question

Question 1: What is your favorite children's book?
Answer: [Input Field]

Question 2: What was the first name of your first boss?
Answer: [Input Field]

Question 3: What is the name of your favorite fruit?
Answer: [Input Field]

Next Cancel

Paso 5 Haga clic en **Próximo**.

Se muestra la nueva interfaz de restablecimiento de contraseña.

Figura 5-13

Reset the password of (admin)

New Password

Password must be 8 to 32 characters, including at least two of the following categories; numbers, uppercase letters, lowercase letters and special characters. (Characters like ' " ; : & cannot be included in).

Confirm Password

OK Cancel

Paso 6 En el **Nueva contraseña** , ingrese la nueva contraseña y vuelva a ingresarla en el **Confirmar**

Contraseña caja.

Paso 7 Haga clic en **Salvar**. Se inicia el restablecimiento de la contraseña.

Una vez completado el restablecimiento, se muestra un mensaje emergente.

Paso 8 Haga clic en **OKAY**.

Se muestra un mensaje emergente que le pregunta si desea sincronizar la contraseña con los dispositivos remotos; consulte la Figura 5-14.

- Hacer clic **Cancelar**, el restablecimiento ha terminado. Hacer clic **OKAY**, se
- muestra la interfaz Sync Info.

Figura 5-14

Reset the password of (admin)

New Password

Confirm Pass

OK Cancel

Note

Do you want to sync Password to remote device accessed by private protocol?

OK Cancel



Este mensaje aparece solo cuando hay canales digitales en lugar de solo canales analógicos.

Figura 5-15

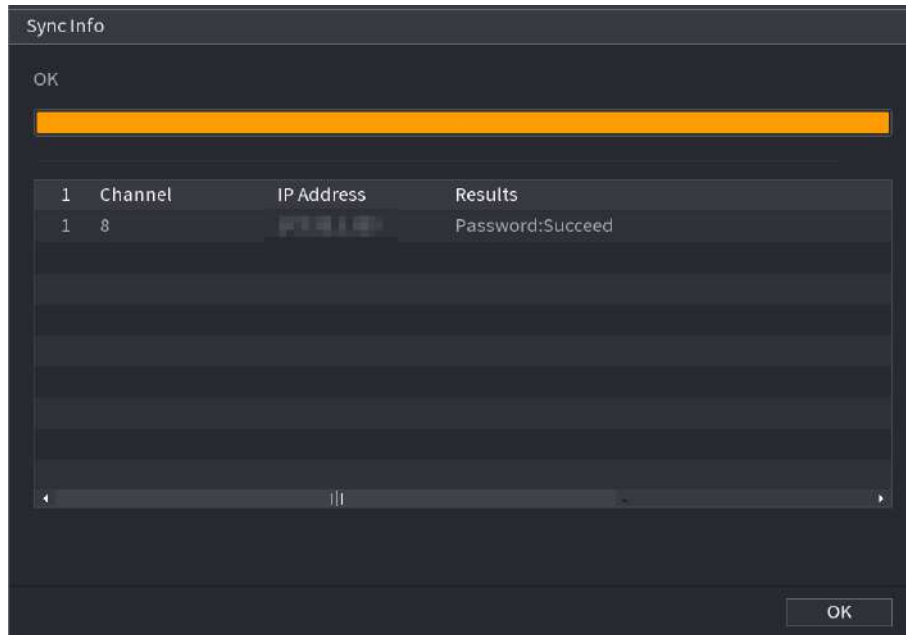

5.1.3.3 Uso del botón de reinicio en la placa base

Siempre puede usar el botón de reinicio en la placa principal para reiniciar el dispositivo a los valores predeterminados de fábrica.



No todos los modelos cuentan con botón de reinicio.

Paso 1 Desconecte el dispositivo de la fuente de alimentación y luego retire el panel de la cubierta. por detalles sobre la extracción del panel de la cubierta, consulte "2.2 Instalación de HDD".

Paso 2 Busque el botón de reinicio en la placa base y luego presione y mantenga presionado el botón de reinicio durante 5 segundos a 10 segundos. Consulte la Figura 5-16 para conocer la ubicación del botón de reinicio.

Figura 5-16

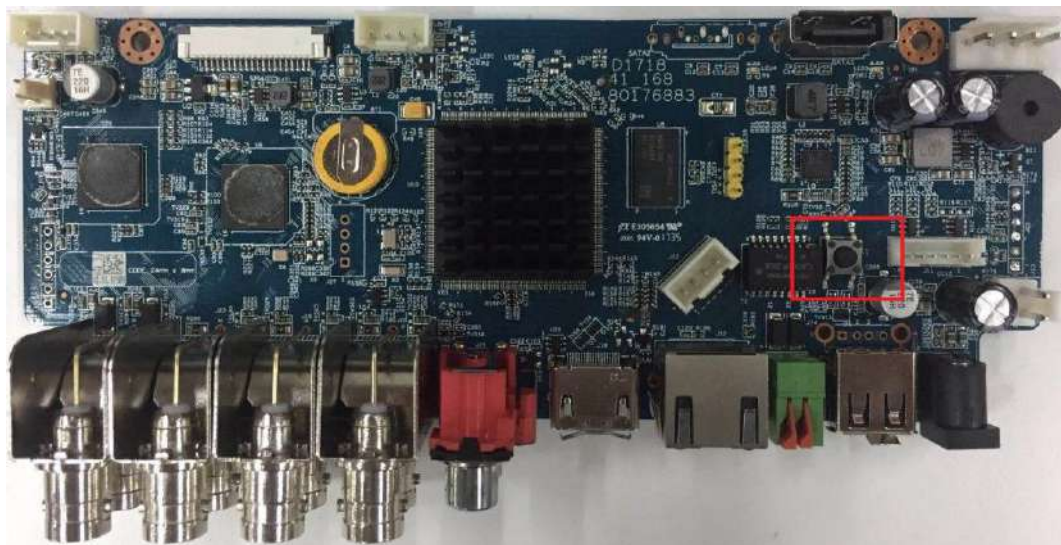

Paso 3 Reinicie el dispositivo.

Después de reiniciar el dispositivo, la configuración se ha restaurado a los valores predeterminados de fábrica. Puede comenzar a restablecer la contraseña.

5.1.4 Configuración con el asistente de inicio

5.1.4.1 Acceso al asistente de inicio

El Asistente de inicio le ayuda a configurar los ajustes básicos para configurar el dispositivo.

Una vez que haya inicializado el dispositivo, **Asistente de inicio** se muestra la interfaz.

Figura 5-17

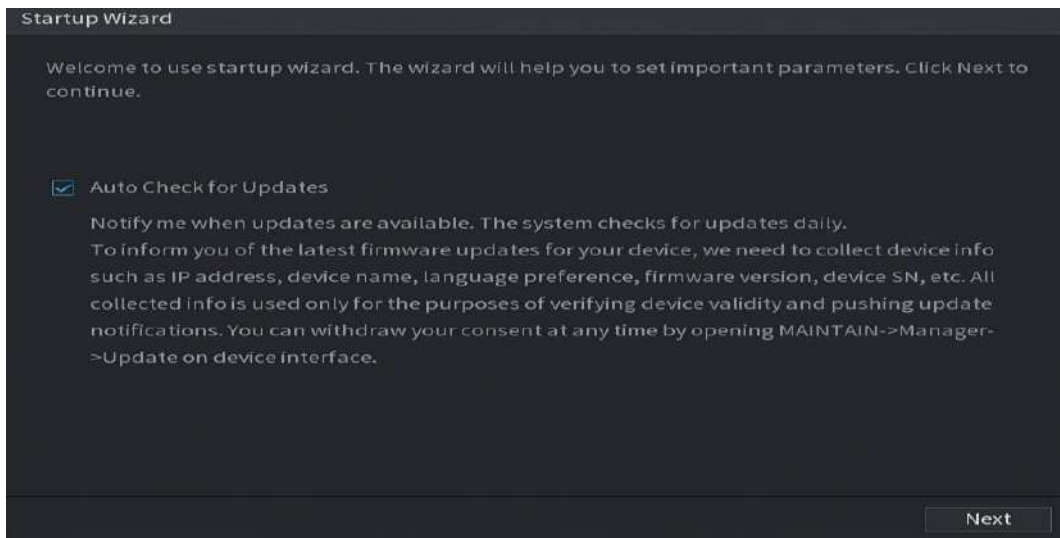

- Si selecciona el **Verificación automática de actualizaciones** casilla de verificación, el sistema le notificará automáticamente cuando haya actualizaciones disponibles.
- Una vez habilitada la función de verificación automática, para notificarle que actualice oportunamente, el sistema recopilará la información, como la dirección IP, el nombre del dispositivo, la versión de firmware y el número de serie del dispositivo. La información recopilada solo se utiliza para verificar la legalidad del Dispositivo y enviar avisos de actualización.
- Si borra el **Verificación automática de actualizaciones** casilla de verificación, el sistema no realizará comprobaciones automáticas.

5.1.4.2 Configurar los ajustes generales

Puede configurar los ajustes generales del dispositivo, como el nombre del dispositivo, el idioma y la configuración para la reproducción instantánea.

También puede configurar los ajustes generales seleccionando **Menú principal > SISTEMA > General > Básico**.

Paso 1 En el **Asistente de inicio** interfaz, haga clic en **Próximo**.

los **Básico** se muestra la interfaz.

Figura 5-18

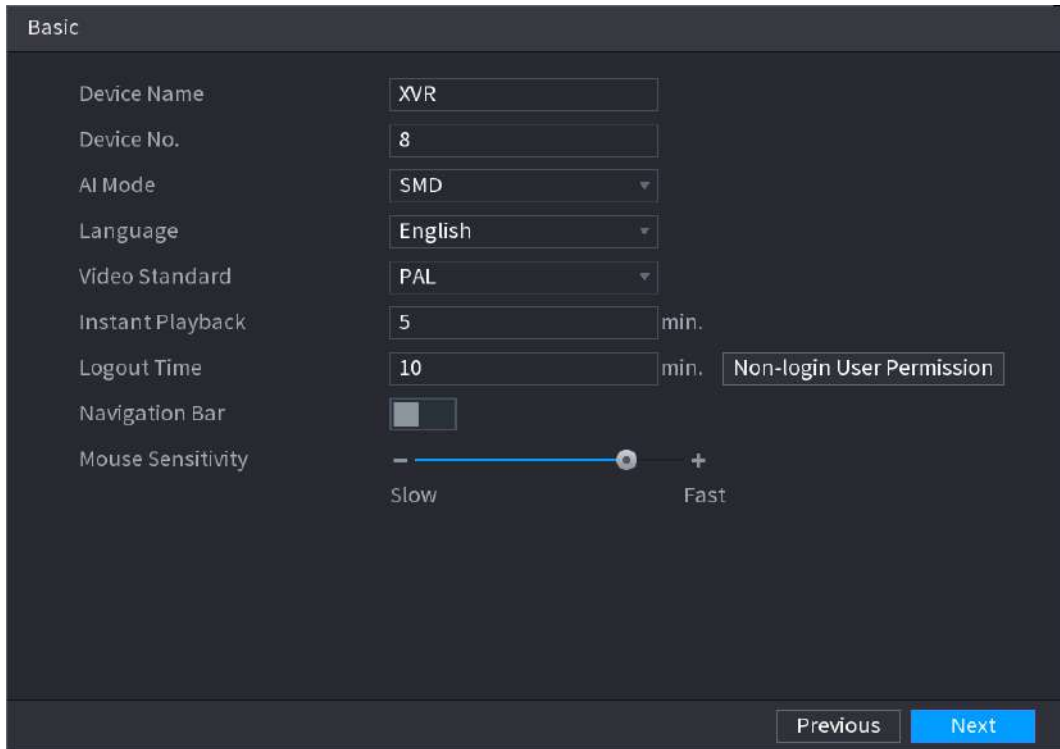

Paso 2 Configure los parámetros de configuración básicos.

Tabla 5-3

Parámetro	Descripción
Nombre del dispositivo	En el Nombre del dispositivo , ingrese el nombre del dispositivo.
Dispositivo No.	En el Dispositivo No. , ingrese un número para el dispositivo.
Modo AI	<p>Seleccione SMD, cara o IVS y SMD para la función AI en 5.11.2 Para la serie Lite AI.</p> <ul style="list-style-type: none"> • Cuando SMD está seleccionado, solo SMD está disponible. Cuando Cara está seleccionado, solo están disponibles la detección de rostros y el reconocimiento de rostros. • Cuando IVS y SMD está seleccionado, solo IVS y SMD están disponibles. <p> Este parámetro es compatible con modelos seleccionados. SMD, detección de rostros, reconocimiento de rostros e IVS no se pueden habilitar simultáneamente en esos modelos.</p>
Idioma	En el Idioma lista, seleccione un idioma para el sistema del dispositivo.
Estándar de video	En el Estándar de video lista, seleccione CAMARADA o NTSC según su situación real.
Reproducción instantánea	<p>En el Reproducción instantánea , ingrese el tiempo de reproducción del video recodificado. El valor varía de 5 a 60.</p> <p>En la barra de control de visualización en vivo, haga clic en el botón de reproducción instantánea para reproducir el video grabado dentro del tiempo configurado.</p>
Hora de cierre de sesión	En el Hora de cierre de sesión , ingrese el tiempo de espera para el dispositivo. El dispositivo se desconecta automáticamente cuando no está funcionando durante el período de tiempo configurado. Debe volver a iniciar sesión en el dispositivo.

Parámetro	Descripción
	El valor varía de 0 a 60. 0 indica que no hay tiempo de espera para el dispositivo. Hacer clic Supervise los canales al cerrar la sesión . Puede seleccionar los canales que desea seguir monitoreando cuando se desconecta.
Barra de navegación	Habilita la barra de navegación. Al hacer clic en la pantalla de visualización en vivo, se muestra la barra de navegación.
Puntero del ratón Velocidad	Ajuste la velocidad del doble clic moviendo el control deslizante. Cuanto mayor sea el valor, más rápida debe ser la velocidad de doble clic.

5.1.4.3 Configuración de los ajustes de fecha y hora

Puede configurar la hora del sistema, elegir la zona horaria, establecer el horario de verano y habilitar el servidor NTP.

También puede configurar los ajustes de fecha y hora seleccionando **Menú principal > SISTEMA > General > Fecha y hora**.

Paso 1 Una vez que haya configurado los ajustes generales, en el **General** interfaz, haga clic en **Próximo**.
los **Fecha y hora** se muestra la interfaz.

Figura 5-19

Paso 2 Configure los ajustes de los parámetros de fecha y hora.

Tabla 5-4

Parámetro	Descripción
Hora del sistema	En el Hora del sistema , ingrese la hora del sistema. Haga clic en la lista de zonas horarias, puede seleccionar una zona horaria para el sistema y la hora se ajustará automáticamente.  No cambie la hora del sistema al azar; de lo contrario, no se podrá buscar el vídeo grabado. Se recomienda evitar el período de grabación o detener la grabación antes de cambiar la hora del sistema.
Zona horaria	En el Zona horaria lista, seleccione una zona horaria para el sistema.

Parámetro	Descripción
Formato de fecha	En el Formato de fecha lista, seleccione un formato de fecha para el sistema.
Separador de fecha	En el Separador de fecha lista, seleccione un estilo de separador para la fecha.
Formato de tiempo	En el Formato de tiempo lista, seleccione 12 HORAS o 24 HORAS para el estilo de visualización de la hora.
DST	Habilite la función de horario de verano. Hacer clic Semana o haga clic en Fecha .
Hora de inicio	Configure la hora de inicio y la hora de finalización del horario de verano.
Hora de finalización	
NTP	Habilite la función NTP para sincronizar la hora del dispositivo con el servidor NTP.  Si NTP está habilitado, la hora del dispositivo se sincronizará automáticamente con el servidor.
Dirección de servicio	En el Dirección del servidor , ingrese la dirección IP o el nombre de dominio del servidor NTP correspondiente. Hacer clic Actualización manual , el dispositivo comienza a sincronizarse con el servidor inmediatamente.
Puerto	El sistema solo admite el protocolo TCP y la configuración predeterminada es 123.
Intervalo	En el Intervalo , ingrese la cantidad de tiempo que desea que el dispositivo sincronice la hora con el servidor NTP. El valor varía de 0 a 65535.

5.1.4.4 Configurar los ajustes de red

Puede configurar los ajustes básicos de la red, como el modo de red, la versión de IP y la dirección IP del dispositivo.

También puede configurar los ajustes de red seleccionando **Menú principal > RED > TCP / IP**.

Paso 1 Una vez que haya configurado los ajustes de fecha y hora, en el **Fecha y hora** interfaz,

hacer clic **Próximo**.

los **RED** se muestra la interfaz.

Figura 5-20

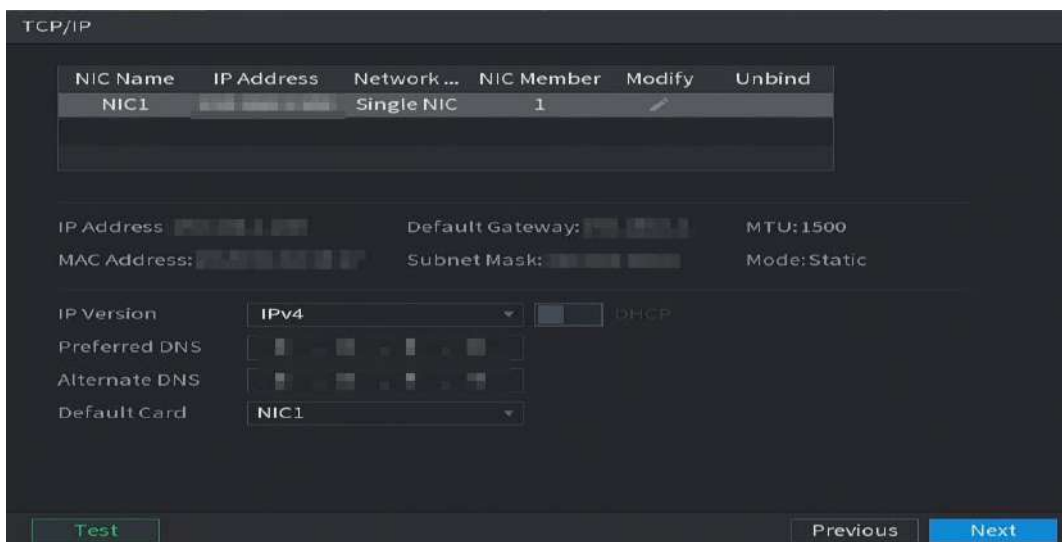

Paso 2 Configure los ajustes de los parámetros de red.

Tabla 5-5

Parámetro	Descripción
Versión IP	En el Versión IP lista, puede seleccionar IPv4 o IPv6 . Ambas versiones son compatibles con el acceso.
Dirección MAC	Muestra la dirección MAC del dispositivo.
DHCP	Habilite la función DHCP. La dirección IP, la máscara de subred y la puerta de enlace predeterminada no están disponibles para la configuración una vez que se habilita DHCP. <ul style="list-style-type: none"> • Si DHCP es efectivo, la información obtenida se mostrará en la Dirección IP caja, Máscara de subred caja y Puerta de enlace predeterminada caja. De lo contrario, todos los valores muestran 0.0.0.0. • Si desea configurar manualmente la información de IP, primero desactive la función DHCP. • Si la conexión PPPoE se realiza correctamente, la dirección IP, la máscara de subred, la puerta de enlace predeterminada y el DHCP no están disponibles para la configuración.
Dirección IP	Ingrese la dirección IP y configure la máscara de subred correspondiente y la puerta de enlace predeterminada.
Máscara de subred	
Puerta de enlace predeterminada	La dirección IP y la puerta de enlace predeterminada deben estar en el mismo segmento de red.
DNS DHCP	Habilite la función DHCP para obtener la dirección DNS del enrutador.
DNS preferido	En el DNS preferido cuadro, ingrese la dirección IP de DNS.
DNS alternativo	En el DNS alternativo , ingrese la dirección IP del DNS alternativo.
MTU	En el MTU , ingrese un valor para la tarjeta de red. El valor varía de 1280 bytes a 1500 bytes. El valor predeterminado es 1500. Los valores de MTU sugeridos son los siguientes. <ul style="list-style-type: none"> • 1500: El mayor valor del paquete de información Ethernet. Este valor se selecciona normalmente si no hay conexión PPPoE o VPN, y también es el valor predeterminado de algunos enrutadores, adaptadores de red y conmutadores. • 1492: valor optimizado para PPPoE. 1468: Valor optimizado para DHCP. 1450: valor optimizado para VPN. Hacer clic Prueba para probar si la dirección IP ingresada y la puerta de enlace están interfaccionando.
Prueba	

5.1.4.5 Configuración de ajustes P2P

Puede agregar el dispositivo a su cliente de teléfono celular o la plataforma para administrar. También puede configurar la función P2P seleccionando **Menú principal> Red> P2P**.



Asegúrese de que el DVR esté conectado a Internet y, en caso afirmativo, en el **Estado** cuadro de la interfaz P2P, muestra **En línea**.

Paso 1 Una vez que haya configurado los ajustes de red, en el **Red** interfaz, haga clic en **Próximo**.
los **P2P** se muestra la interfaz.

Figura 5-21

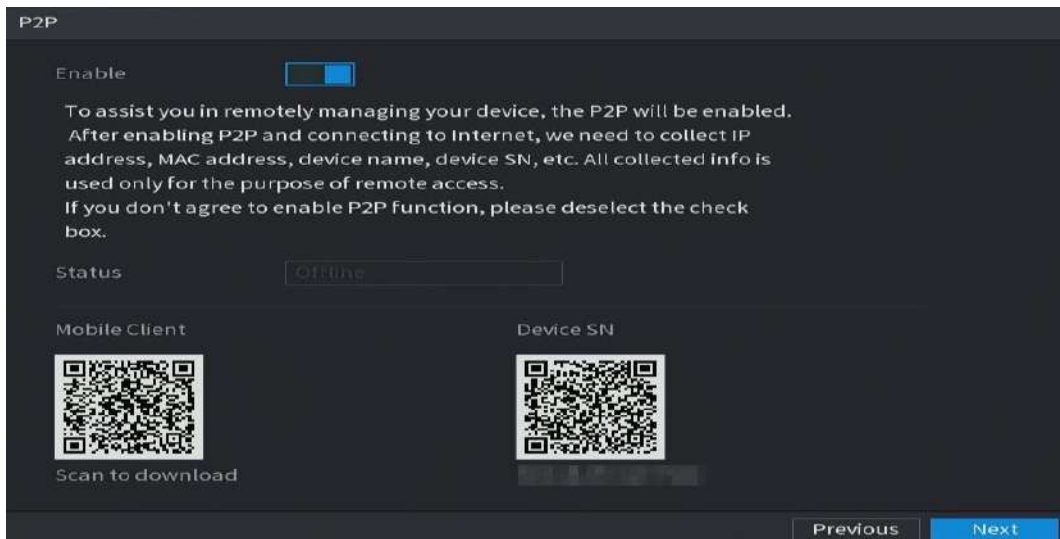

Paso 2 Habilite la función P2P.



Después de que la función P2P esté habilitada y conectada a Internet, el sistema recopilará su información para acceso remoto, y la información incluye, entre otros, la dirección de correo electrónico, la dirección MAC y el número de serie del dispositivo.

Puede comenzar a agregar el dispositivo.

- Cliente de teléfono celular: use su teléfono móvil para escanear el código QR para agregar el dispositivo al Cliente de teléfono celular, y luego puede comenzar a acceder al dispositivo. Plataforma: obtenga el SN del dispositivo escaneando el
- código QR. Vaya a la plataforma de gestión P2P y agregue el Device SN a la plataforma. Luego, puede acceder y administrar el dispositivo en la WAN. Para obtener más información, consulte el manual de funcionamiento de P2P.



- También puede ingresar el código QR de Cell Phone Client y Device SN mediante  haciendo clic en la parte superior derecha de las interfaces después de haber ingresado Menú.
- Si se cancela la selección de esta función, el **Nota** se muestra la interfaz. Vea la Figura 5-22. Elija habilitarlo o no según su necesidad real.

Figura 5-22



Para usar esta función, tome como ejemplo la adición de un dispositivo a Cell Phone Client.

Agregar dispositivo al cliente de teléfono celular

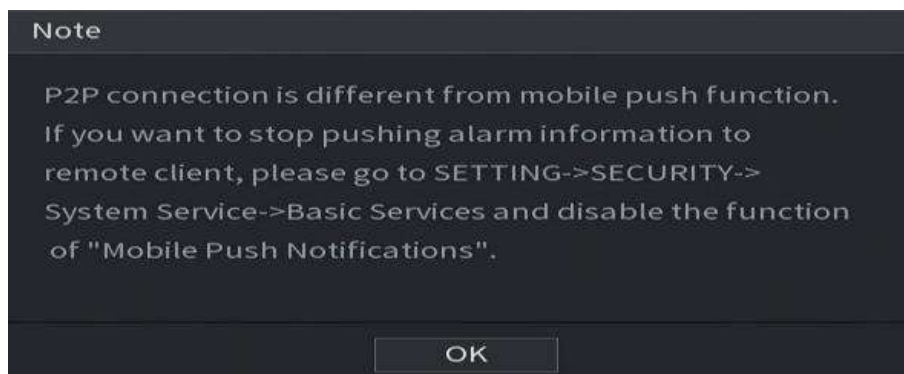
Paso 1 Utilice su teléfono celular para escanear el código QR en Cell Phone Client para descargar el solicitud.

Paso 2 En su teléfono celular, abra la aplicación y luego toque



Aparece el menú. Puede comenzar a agregar el dispositivo.

1) Toque **Administrador de dispositivos**.

los **Administrador de dispositivos** se muestra la interfaz.

Figura 5-23

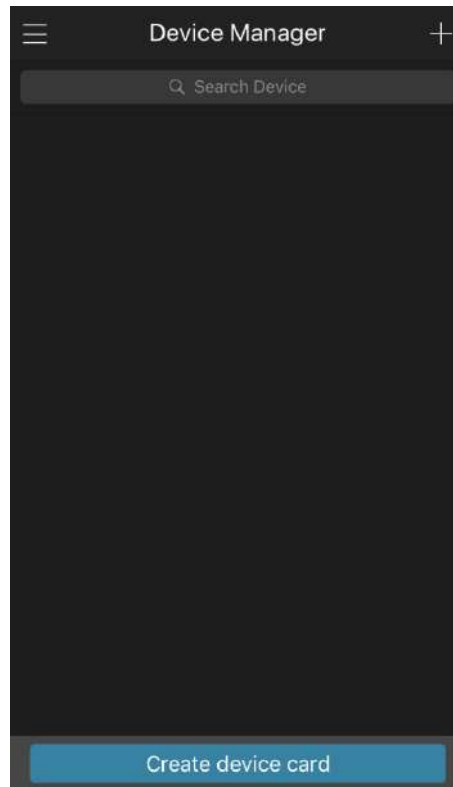

2) Grifo en la esquina superior derecha.

Se muestra la interfaz que requiere la inicialización del dispositivo. Se muestra un mensaje emergente que le recuerda que debe asegurarse de que el dispositivo esté inicializado. Grifo **OKAY**.

3)

- Si el dispositivo no se ha inicializado, toque **Inicialización del dispositivo** para realizar la inicialización siguiendo las instrucciones en pantalla.
- Si el dispositivo se ha inicializado, puede comenzar a agregarlo directamente. Grifo **Añadir**

4) **dispositivo**.

Se muestra la interfaz Agregar dispositivo.



Puede agregar un dispositivo inalámbrico o un dispositivo con cable. El manual toma como ejemplo la adición de un dispositivo cableado.

Figura 5-24

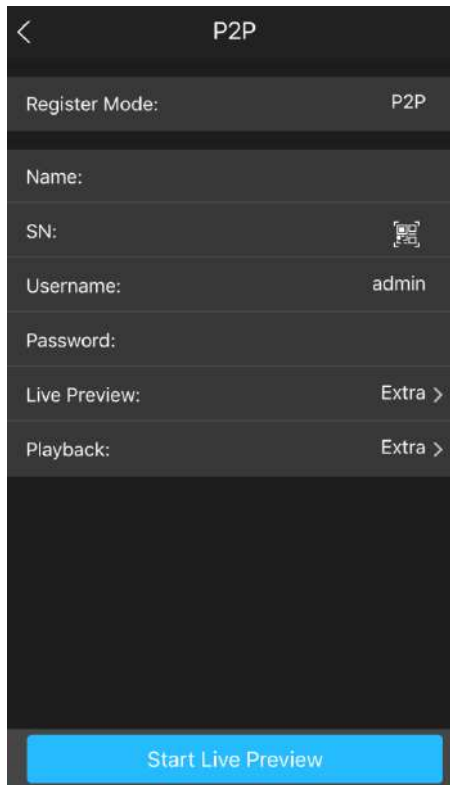

5) Toque **P2P**.

los **P2P** se muestra la interfaz.

Figura 5-25

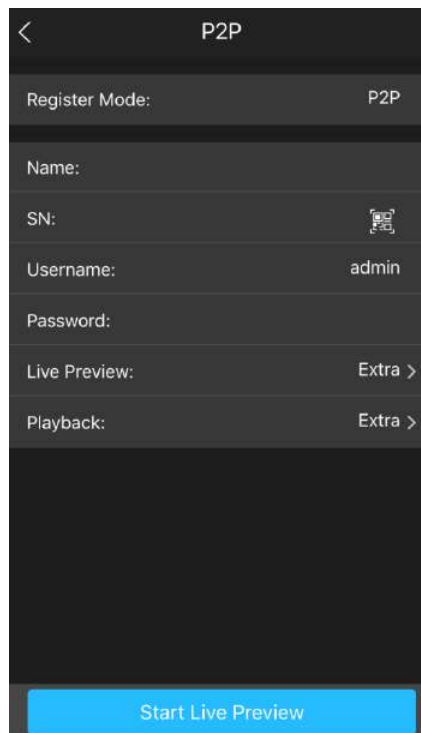

6) Ingrese un nombre para el DVR, el nombre de usuario y la contraseña, escanee el código QR debajo

Dispositivo SN.

7) Toque **Inicie la vista previa en vivo.**

El dispositivo se agrega y se muestra en la interfaz de visualización en vivo del teléfono celular.

Figura 5-26



5.1.4.6 Configurar los ajustes de codificación

Puede configurar los ajustes de la transmisión principal y secundaria para el dispositivo.

También puede configurar los ajustes de codificación seleccionando **Menú principal**> **CÁMARA**> **Codificar**> **Audio / Video**.

Paso 1 Una vez que haya configurado los ajustes P2P, en el **Audio Video** interfaz, haga clic en **Próximo**.
los **Codificar** se muestra la interfaz.

Figura 5-27

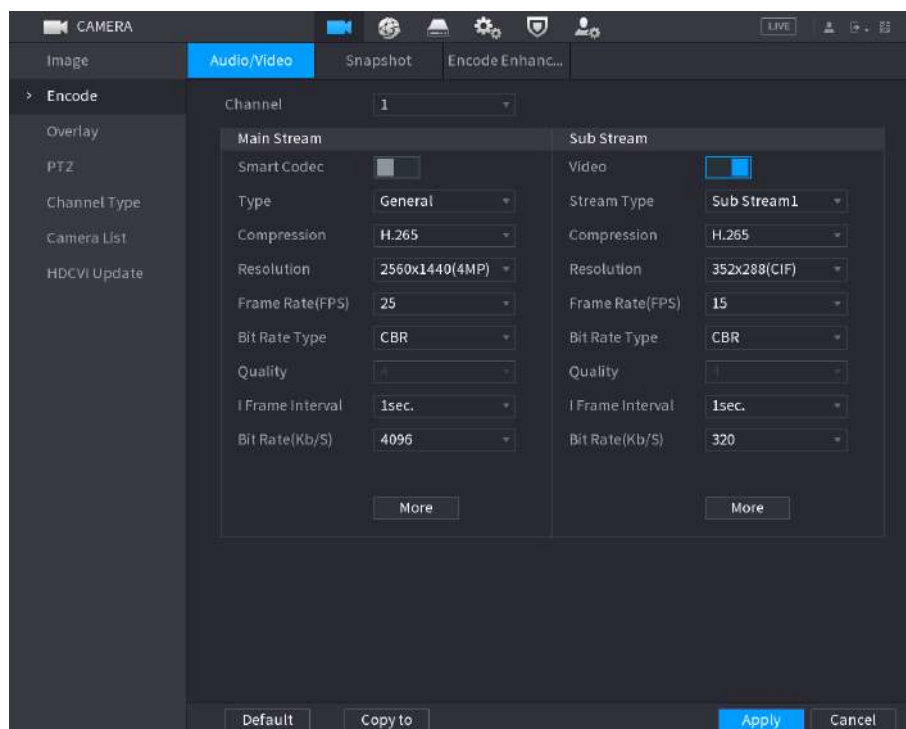

Paso 2 Configure los ajustes para los parámetros de transmisión principal / secundaria. Consulte la Tabla 5-6.

Tabla 5-6

Parámetro	Descripción
Canal	En el Canal lista, seleccione el canal para el que desea configurar los ajustes.
Códec inteligente	Habilite la función de códec inteligente. Esta función puede reducir el flujo de bits de video para videos grabados no importantes para maximizar el espacio de almacenamiento.
Tipo	<ul style="list-style-type: none"> Corriente principal: en el Tipo lista, seleccione General, MD (Detector de movimiento Alarma. Transmisión secundaria: esta opción no se puede configurar. En el Compresión
Compresión	<p>lista, seleccione el modo de codificación.</p> <ul style="list-style-type: none"> H.265: codificación del perfil principal. Se recomienda esta configuración. H.264H: codificación de alto perfil. Flujo de bits bajo con alta definición. H.264: codificación del perfil principal. H.264B: codificación de perfil de línea base. Esta configuración requiere un flujo de bits más alto en comparación con otras configuraciones para la misma definición. En la lista Resolución, seleccione la
Resolución	<p>resolución del video.</p> <p>La resolución máxima de video puede variar según el modelo de su dispositivo.</p>
Cuadros por segundo (FPS)	<p>Configure los fotogramas por segundo para el video. Cuanto mayor sea el valor, más clara y suave será la imagen. La velocidad de fotogramas cambia junto con la resolución.</p> <p>Generalmente, en formato PAL, puede seleccionar el valor de 1 a 25; en formato NTSC, puede seleccionar el valor de 1 a 30. Sin embargo, el rango real de velocidad de fotogramas que puede seleccionar depende de la capacidad del dispositivo.</p>
Tipo de tasa de bits	En el Tipo de tasa de bits lista, seleccione CBR (Velocidad de bits constante) o VBR (Tasa de bits variable). Si selecciona CBR , la calidad de la imagen no se puede configurar; si seleccionas VBR , la calidad de la imagen se puede configurar. Esta función está disponible si
Calidad	selecciona VBR en el Tasa de bits Lista. Cuanto mayor sea el valor, mejor será la imagen. El intervalo entre dos marcos de referencia.
I intervalo de fotogramas	
Tasa de bits (Kb / S)	En el Tasa de bits lista, seleccione un valor o introduzca un valor personalizado para cambiar la calidad de la imagen. Cuanto mayor sea el valor, mejor será la imagen.
Vídeo	Habilite la función para subflujo. Hacer clic Más , los Más se
Audio	<p>muestra la interfaz.</p> <ul style="list-style-type: none"> Audio: esta función está habilitada de forma predeterminada para la transmisión principal. Debe habilitarlo manualmente para la transmisión secundaria 1. Una vez que se habilita esta función, el archivo de video grabado es una secuencia de audio y video compuesto.
Fuente de audio	<ul style="list-style-type: none"> Fuente de audio: en el Fuente de audio lista, puede seleccionar Local y HDCVI.
Compresión	<ul style="list-style-type: none"> Local: la señal de audio se recibe desde el puerto de entrada de audio. HDCVI: la señal de audio se recibe desde la cámara HDCVI.

Parámetro	Descripción
	<ul style="list-style-type: none"> Compresión: en el Compresión lista, seleccione el formato que necesite.

5.1.4.7 Configuración de ajustes de instantáneas

Puede configurar los ajustes básicos de la instantánea, como la cantidad de instantánea cada vez, los canales para tomar la instantánea y el tamaño de la imagen y la calidad de la instantánea.

También puede configurar los ajustes generales seleccionando **Menú principal > CÁMARA > Codificar > Instantánea**.

Para obtener más información sobre la configuración de la instantánea, consulte "5.8 Configuración de la configuración de la instantánea".

Paso 1 Una vez que haya configurado los ajustes de codificación, en el **Codificar** interfaz, haga clic en **Próximo**.

los **Instantánea** se muestra la interfaz.

Figura 5-28

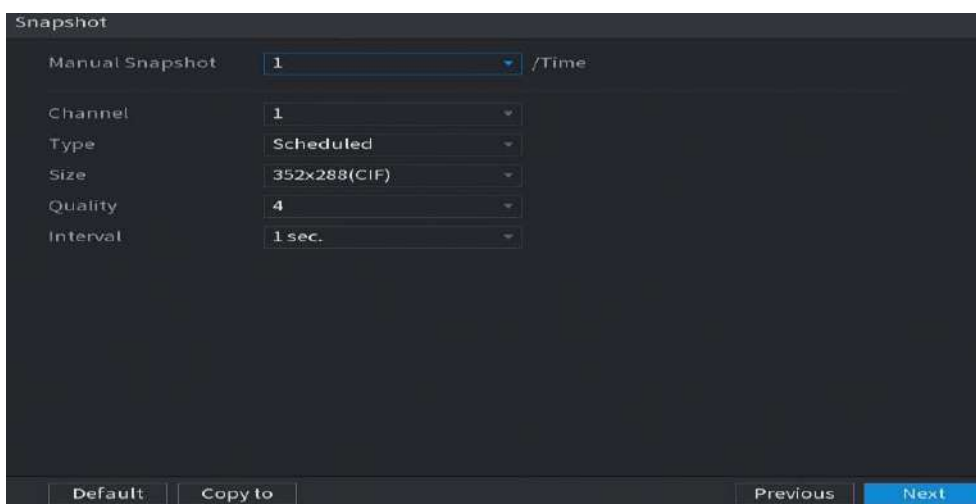

Paso 2 Configure los ajustes de los parámetros de la instantánea. Consulte la Tabla 5-7.

Tabla 5-7

Parámetro	Descripción
Instantánea manual	En el Instantánea manual lista, seleccione cuántas instantáneas desea tomar cada vez.
Canal	En el Canal lista, seleccione el canal para el que desea configurar los ajustes.
Tipo	<p>En el Modo lista, puede seleccionar Acontecimiento, o General como el tipo de evento para el que desea tomar una instantánea.</p> <ul style="list-style-type: none"> Programado: La instantánea se toma durante el período programado. Evento: La instantánea se toma cuando ocurre un evento de alarma, como un evento de detección de movimiento, pérdida de video y alarmas locales. Instantánea de la cara: La instantánea se toma cuando se detecta el rostro. La función de detección de rostros solo es compatible con el canal 1.
Talla	En el Talla lista, seleccione un valor para la imagen. Cuanto mayor sea el valor, mejor será la imagen.

Parámetro	Descripción
Calidad	Configure la calidad de imagen en 6 niveles. Cuanto más alto sea el nivel, mejor será la imagen.
Intervalo	Configure o personalice la frecuencia de las instantáneas.

5.1.4.8 Configurar los ajustes básicos de almacenamiento

Puede configurar los ajustes para las situaciones en las que el disco duro está lleno, la duración del archivo y el tiempo de duración del video grabado, y los ajustes para eliminar automáticamente los archivos antiguos.

También puede configurar los ajustes básicos de almacenamiento seleccionando **Menú principal**> **ALMACENAMIENTO**> **Básico**.

Paso 1 Una vez que haya configurado los ajustes de codificación, en el **Instantánea** interfaz, haga clic en **Próximo**.
 los **Básico** se muestra la interfaz.

Figura 5-29

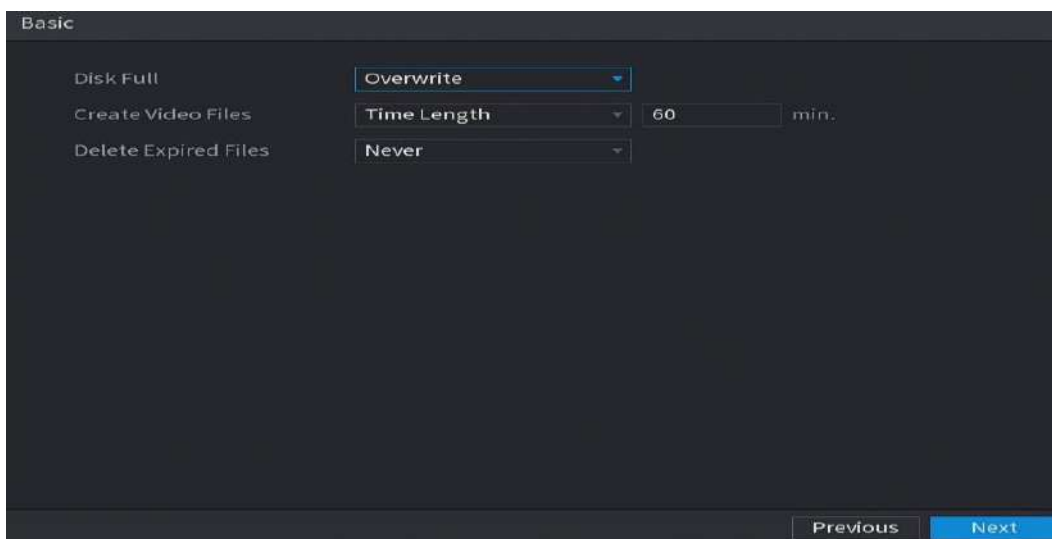

Paso 2 Configure los parámetros de configuración de almacenamiento básicos.

Tabla 5-8

Parámetro	Descripción
Disco lleno	<p>Configure los ajustes para la situación en la que todos los discos de lectura / escritura estén llenos y no haya más discos libres.</p> <ul style="list-style-type: none"> • Seleccione Detener para detener la grabación Seleccione Sobrescribir para sobrescribir los archivos de video grabados siempre desde la primera vez. <p> Los archivos de video grabados bloqueados no se sobrescribirán.</p>
Crear video Archivos	Configure la duración del tiempo y la duración del archivo para cada video grabado.
Eliminar caducado Archivos	Configure si desea eliminar los archivos antiguos y, en caso afirmativo, en el Eliminar archivos caducados lista, seleccione Personalizado para configurar la duración del tiempo durante el que desea conservar los archivos antiguos.

5.1.4.9 Configuración del programa de almacenamiento de video grabado

Puede configurar la programación para el video grabado, como los canales para grabar, los ajustes de alarma y el período de armado.

También puede configurar los ajustes de almacenamiento de video grabado seleccionando **Menú principal**> **ALMACENAMIENTO**> **Programación**> **Grabar**.

Paso 1 Una vez que haya configurado los ajustes básicos de almacenamiento, en el **Básico** interfaz, haga clic en **Próximo**.

los **Grabar** se muestra la interfaz.

Figura 5-30

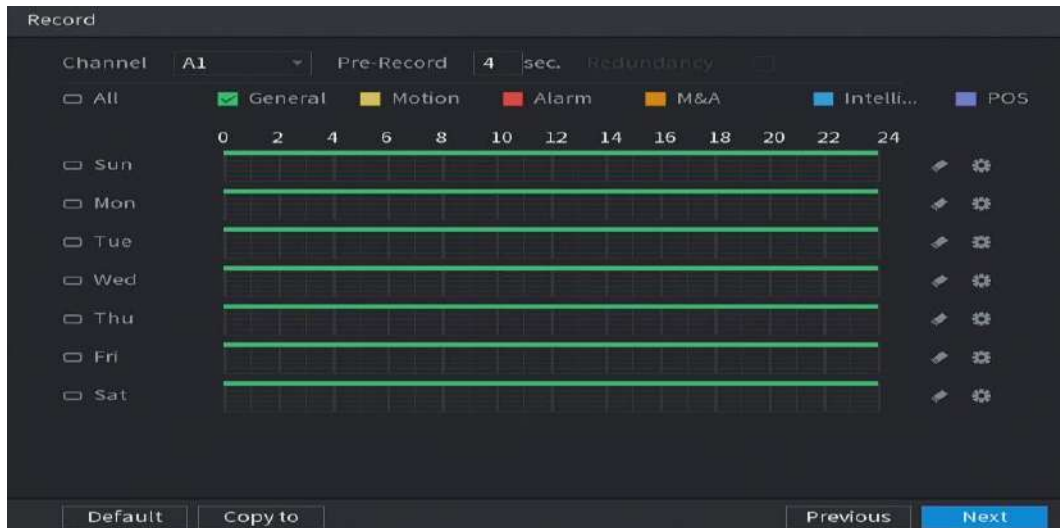

Paso 2 Configure los parámetros de configuración de grabación.

Tabla 5-9

Parámetro	Descripción
Canal	En el Canal lista, seleccione un canal para grabar el video.
Grabar antes	En el Grabar antes lista, ingrese la cantidad de tiempo que desea comenzar la grabación por adelantado.
Redundancia	<p>Si hay varios HDD instalados en el dispositivo, puede configurar uno de los HDD como el HDD redundante para guardar los archivos grabados en diferentes HDD. En caso de que uno de los discos duros esté dañado, puede encontrar la copia de seguridad en el otro disco duro.</p> <ul style="list-style-type: none"> • Seleccione Menú principal> ALMACENAMIENTO> Administrador de discos, y luego configure un HDD como HDD redundante. • Seleccione Menú principal> ALMACENAMIENTO> Programación> Grabar, y luego seleccione el Redundancia casilla de verificación. • Si el canal seleccionado no está grabando, la función de redundancia entra en vigor la próxima vez que grabe, sin importar si selecciona la casilla de verificación o no. • Si el canal seleccionado está grabando, los archivos grabados actuales se empaquetarán y luego comenzarán a grabar de acuerdo con la nueva programación. <p></p> <ul style="list-style-type: none"> • No todos los modelos admiten esta función. • El disco duro redundante solo realiza una copia de seguridad de los videos grabados, pero no de las instantáneas.

Parámetro	Descripción
Tipo de evento	Seleccione la casilla de verificación del tipo de evento que incluye General , Movimiento (detección de movimiento, pérdida de video, templado, diagnóstico), Alarma (Alarmas de IoT, alarmas locales, alarmas de caja de alarma, alarmas externas de IPC, alarmas de IPC fuera de línea), M&A , inteligente (Eventos IVS, detección de rostros) y POS .
Período	Defina un período durante el cual el ajuste de grabación configurado está activo.  El sistema solo activa la alarma en el período definido. Hacer clic Copiar a para
Copiar	copiar la configuración a otros canales.





Paso 3 Defina el período de grabación de video dibujando o editando. Por defecto, está activo todos los hora.

- Defina el período dibujando.
- 1) Seleccione la casilla de verificación del tipo de evento.

Figura 5-31



2) Defina un período. El sistema admite un máximo de seis períodos.

- Definir para toda la semana: haga clic en  cerca de **Todas**, todo el icono cambia a , puede definir el período para todos los días simultáneamente.
- Definir para varios días de la semana: haga clic en  antes de cada día, uno por uno, el icono cambia a . Puede definir el período para los días seleccionados simultáneamente.

3) En la línea de tiempo, arrastre para definir un período. El dispositivo comienza a recodificar el tipo de evento seleccionado en el período definido.

Figura 5-32

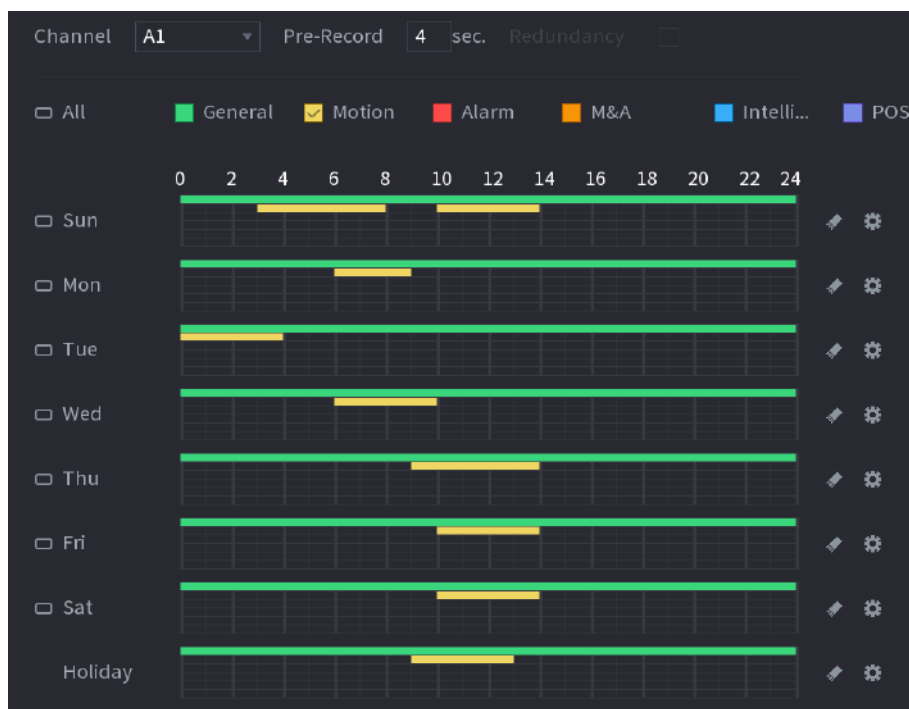

La barra de color indica el tipo de evento que es efectivo en un período definido:



- Prioridad de grabación en caso de que los tipos de eventos se superpongan: **M&A> Alarma> Inteligente> Movimiento> General.**
 - Seleccione la casilla de verificación del tipo de evento y luego haga clic en  para borrar lo definido período.
 - Al seleccionar MD y alarma, las casillas de verificación MD y Alarma se borrarán respectivamente.
- Defina el período editando. Tome el domingo como ejemplo.

4) Haga clic en .

los **Período** se muestra la interfaz.

Figura 5-33

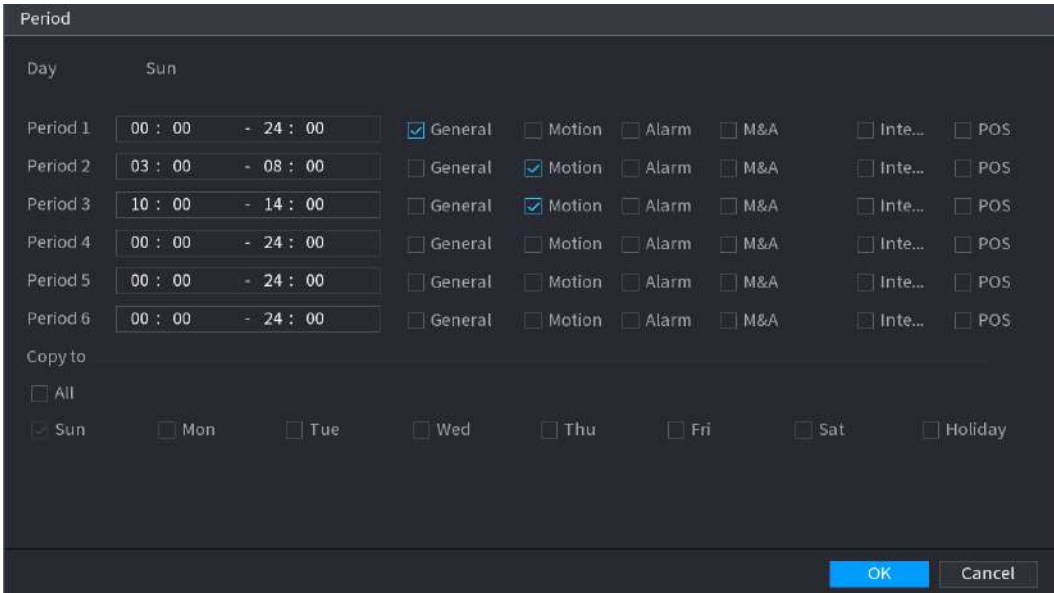

Day	Sun
Period 1	00 : 00 - 24 : 00 <input checked="" type="checkbox"/> General <input type="checkbox"/> Motion <input type="checkbox"/> Alarm <input type="checkbox"/> M&A <input type="checkbox"/> Inte... <input type="checkbox"/> POS
Period 2	03 : 00 - 08 : 00 <input type="checkbox"/> General <input checked="" type="checkbox"/> Motion <input type="checkbox"/> Alarm <input type="checkbox"/> M&A <input type="checkbox"/> Inte... <input type="checkbox"/> POS
Period 3	10 : 00 - 14 : 00 <input type="checkbox"/> General <input checked="" type="checkbox"/> Motion <input type="checkbox"/> Alarm <input type="checkbox"/> M&A <input type="checkbox"/> Inte... <input type="checkbox"/> POS
Period 4	00 : 00 - 24 : 00 <input type="checkbox"/> General <input type="checkbox"/> Motion <input type="checkbox"/> Alarm <input type="checkbox"/> M&A <input type="checkbox"/> Inte... <input type="checkbox"/> POS
Period 5	00 : 00 - 24 : 00 <input type="checkbox"/> General <input type="checkbox"/> Motion <input type="checkbox"/> Alarm <input type="checkbox"/> M&A <input type="checkbox"/> Inte... <input type="checkbox"/> POS
Period 6	00 : 00 - 24 : 00 <input type="checkbox"/> General <input type="checkbox"/> Motion <input type="checkbox"/> Alarm <input type="checkbox"/> M&A <input type="checkbox"/> Inte... <input type="checkbox"/> POS

Copy to

All

Sun Mon Tue Wed Thu Fri Sat Holiday

OK Cancel

- 5) Ingrese el período de tiempo para el período y seleccione la casilla de verificación del evento.
- Hay seis períodos que puede establecer para cada día.
 - Debajo **Copiar a**, Seleccione **Todas** para aplicar la configuración a todos los días de la semana, o seleccione los días específicos a los que desea aplicar la configuración.
- 6) Hacer clic **Okay** para guardar la configuración.

Paso 4 Haga clic en **Okay** para completar la configuración.



- Hacer clic **Copiar** para copiar la configuración a otros canales.
- Después de configurar los ajustes del programa de grabación, debe realizar las siguientes operaciones para iniciar la grabación de acuerdo con el programa definido.
- Habilite el evento de alarma y configure los ajustes para el canal de grabación. Para obtener más información, consulte "5.10 Configuración de eventos de alarma".
- Debe habilitar la función de grabación, consulte "5.9.1 Habilitación del control de grabación".

5.1.4.10 Configuración del programa de almacenamiento de instantáneas

Puede configurar el programa de almacenamiento para la instantánea, como los canales para tomar la instantánea, los ajustes de alarma y el período de armado.

También puede configurar los ajustes de almacenamiento de instantáneas seleccionando **Menú principal > ALMACENAMIENTO > Programación > Instantánea**.

Paso 1 Una vez que haya configurado los ajustes de grabación de video, en el **Grabar** interfaz, haga clic en

Próximo.

los **Instantánea** se muestra la interfaz.

Figura 5-34

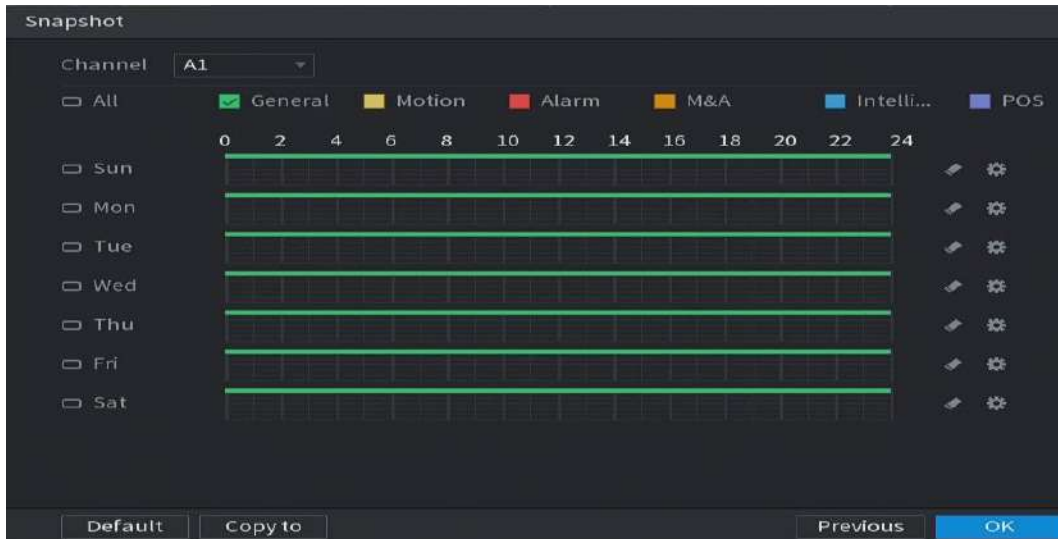

Paso 2 Configure los parámetros de configuración de la instantánea.

Tabla 5-10

Parámetro	Descripción
Canal	En el Canal lista, seleccione un canal para tomar una instantánea.
Tipo de evento	Seleccione la casilla de verificación del tipo de evento que incluye General, movimiento, alarma, fusiones y adquisiciones, inteligente, y POS .
Período	Defina un período durante el cual la configuración de instantánea configurada está activa. Para obtener detalles sobre la definición de un período, consulte "5.1.4.9 Configuración del programa de almacenamiento de video grabado".
Copiar	Hacer clic Copiar a copie la configuración a otros canales.

Paso 3 Hacer clic **OKAY**.

Aparece un mensaje emergente. Hacer clic **OKAY**.

Paso 4

Se muestra la pantalla de visualización en vivo. Se completa la configuración con el asistente de inicio. Puede comenzar a usar el dispositivo.

Paso 5

(Opcional) Una vez finalizada la configuración con el asistente de inicio, si la resolución de la pantalla HDMI conectada no coincide con la resolución predeterminada (1280 * 1024), aparecerá un cuadro de diálogo. Elija cambiar la resolución o no.

Figura 5-35

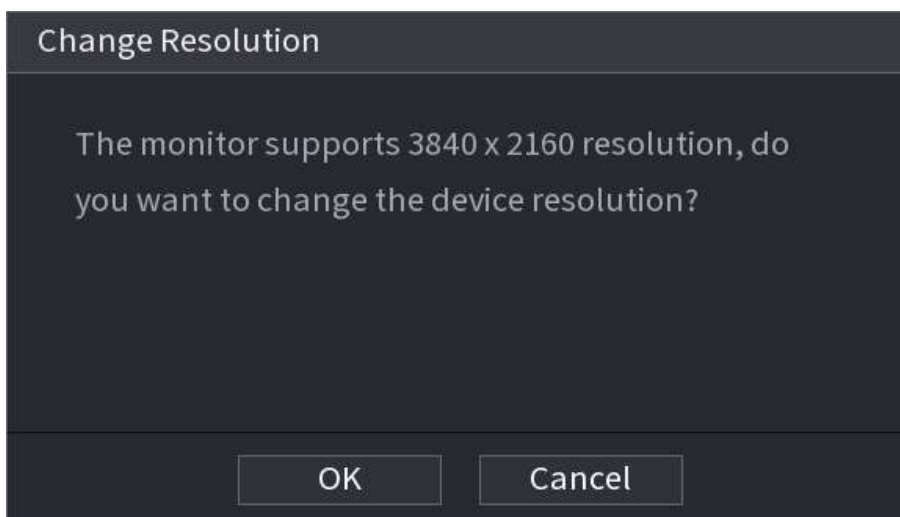

5.2 Vista en vivo

Después de iniciar sesión en el dispositivo, se muestra la vista en vivo. La cantidad de canales que se muestran depende de su modelo.

Para ingresar a la pantalla de visualización en vivo desde otras interfaces, haga clic en



en la parte superior derecha de la pantalla.

Figura 5-36



5.2.1 Pantalla de visualización en vivo





Puede ver el video en vivo de las cámaras conectadas a través de cada canal en la pantalla.

- De forma predeterminada, la hora del sistema, el nombre del canal y el número de canal se muestran en cada ventana de canal. Este ajuste se puede configurar seleccionando **Menú principal > CÁMARA > Superposición > Superposición**.

- La figura de la esquina inferior derecha representa el número de canal. Si se cambia la posición del canal o se modifica el nombre del canal, puede reconocer el número de canal por esta figura y luego realizar las operaciones como la consulta de grabación y la reproducción.

Para conocer los iconos que se muestran en cada canal, consulte la Tabla 5-11.

Tabla 5-11

Icono	Función
	Indica el estado de la grabación. Este icono aparece cuando se está grabando el video.
	Este icono se muestra cuando ocurre la detección de movimiento en la escena.
	Este icono aparece cuando se detecta la pérdida de video.
	Este icono aparece cuando la monitorización del canal está bloqueada.

 **TIPS**

Para cambiar la posición de dos canales, apunte a uno de los dos canales y luego arrastre la ventana al otro canal.

5.2.2 Barra de control de visualización en vivo

La barra de control de visualización en vivo le brinda acceso para realizar operaciones como reproducción, zoom, copia de seguridad en tiempo real, instantánea manual, conversación por voz, adición de dispositivos remotos y cambio de transmisión.

Cuando mueve el puntero a la posición media superior de una ventana de canal, se muestra la barra de control de visualización en vivo.

Consulte la Figura 5-37 para el canal analógico y la Figura 5-38 para el canal digital.



Si no se realiza ninguna operación durante seis segundos después de que se muestre la barra de control, la barra de control se oculta automáticamente.

Figura 5-37



Figura 5-38



Cuadro 5-12

Sin función		Sin función		Sin función	
1	Reproducción instantánea	4	Instantánea manual	7	Registro de cámara
2	Zoom digital	5	Mudo	/	/
3	Registro instantáneo	6	Charla de audio	/	/

5.2.2.1 Reproducción instantánea

Puede reproducir los últimos cinco minutos a sesenta minutos del video grabado.

Haciendo click , se muestra la interfaz de reproducción instantánea. La reproducción instantánea tiene la

siguientes características:

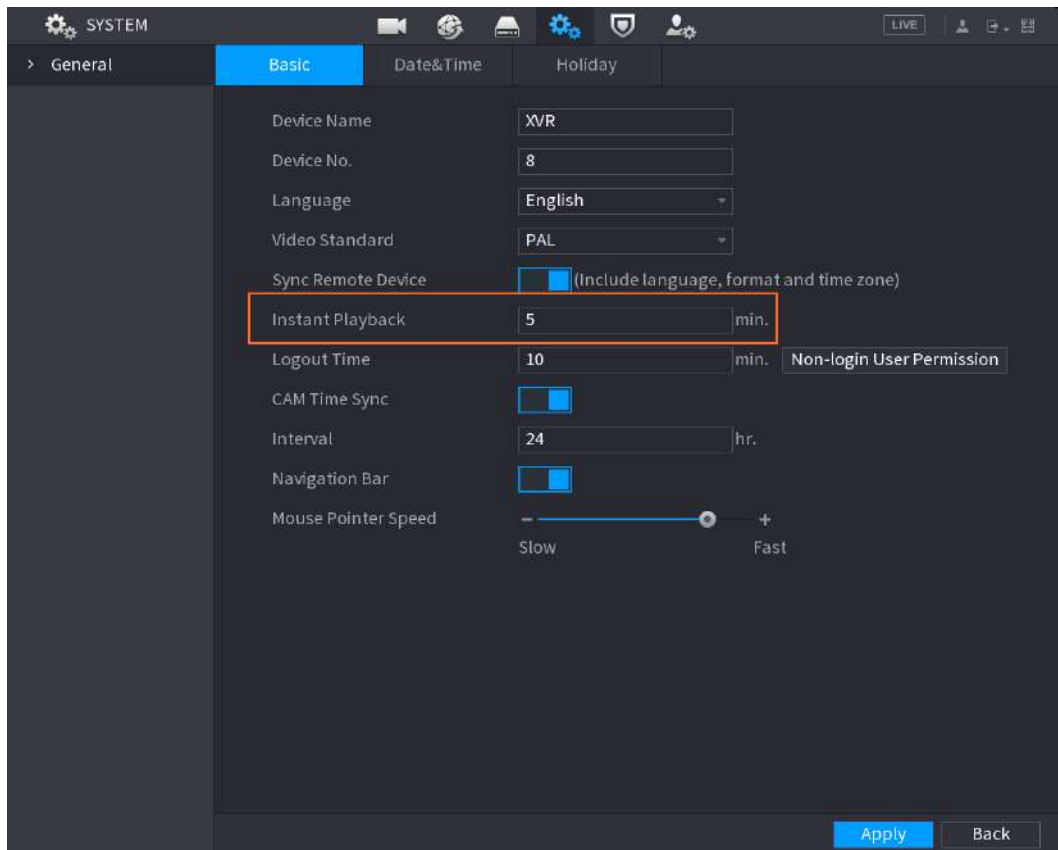

- Mueva el control deslizante para elegir la hora a la que desea comenzar a jugar. Reproducir, pausar y cerrar la reproducción.
- La información, como el nombre del canal y el icono de estado de grabación, están protegidos durante la reproducción instantánea y no se mostrarán hasta que se salga.
- Durante la reproducción, no se permite el cambio de distribución de pantalla dividida. Para cambiar el tiempo de reproducción, seleccione **Menú principal> SISTEMA> General> Básico**, en el **Juego instantáneo** cuadro, ingrese el tiempo que desea reproducir.

Figura 5-39



5.2.2.2 Zoom digital

Puede ampliar un área específica de la imagen para ver los detalles de cualquiera de las dos formas siguientes.

- Hacer clic , el icono cambia a . Mantenga presionado el botón izquierdo del mouse para seleccionar el área que quiere ampliar. El área se agranda después de soltar el botón izquierdo del mouse.
- Apunte al centro que desea ampliar, gire el botón de rueda para ampliar el área.



- Para algunos modelos, cuando la imagen se amplía de la primera forma descrita anteriormente, el área seleccionada se amplía proporcionalmente según la ventana.
- Cuando la imagen está en estado ampliado, puede arrastrar la imagen hacia cualquier dirección para ver las otras áreas ampliadas.
- Haga clic con el botón derecho en la imagen ampliada para volver al estado original.

5.2.2.3 Registro instantáneo

Puede grabar el video de cualquier canal y guardar el clip en un dispositivo de almacenamiento USB.

Haciendo clic , se inicia la grabación. Para detener la grabación, vuelva a hacer clic en este icono. El clip es guardado automáticamente en el dispositivo de almacenamiento USB conectado.

5.2.2.4 Instantánea manual

Puede tomar de una a cinco instantáneas del video y guardarlas en un dispositivo de almacenamiento USB.

Haciendo click , puede tomar instantáneas. Las instantáneas se guardan automáticamente en el

dispositivo de almacenamiento USB conectado. Puede ver las instantáneas en su PC.



Para cambiar la cantidad de instantáneas, seleccione **Menú principal > CÁMARA > CODIFICAR > Instantánea**, en el **Snap manual** lista, seleccione la cantidad de instantáneas.

5.2.2.5 Silencio (solo canal analógico)

Puede silenciar el sonido del video haciendo clic en Ver.



Esta función se admite en monocanal

5.2.2.6 Luz blanca (compatible con la cámara con función de luz blanca)

Hacer clic  para controlar manualmente la cámara para activar la función de luz blanca.

5.2.2.7 Sirena (compatible con la cámara con función de sirena)

Hacer clic  para controlar manualmente la cámara para generar un sonido de alarma.

5.2.2.8 Conversación bidireccional (solo canal digital)

Puede realizar la interacción de voz entre el Dispositivo y el dispositivo remoto para mejorar la eficiencia de la emergencia. Esta función solo se admite cuando el dispositivo IPC conectado de forma remota admite la conversación bidireccional.

- Hacer clic , el ícono cambia a , la conversación bidireccional del dispositivo remoto está activada.

La conversación bidireccional de otros canales digitales está desactivada.

- Hacer clic  para cancelar la conversación bidireccional. La charla bidireccional de otros canales digitales es reanudó.

5.2.2.9 Agregar cámara (solo canal digital)

Puede ver la información de los dispositivos remotos y agregar nuevos dispositivos remotos para reemplazar los dispositivos conectados actuales.

Haciendo click , la **Lista de cámaras** se muestra la interfaz. Para obtener detalles sobre cómo agregar el control remoto dispositivos, consulte "5.6 Configuración de dispositivos remotos".

5.2.3 Barra de navegación

Puede acceder a las funciones para realizar operaciones a través de los iconos de función en la barra de navegación. Por ejemplo, puede acceder al menú principal y cambiar el modo de división de ventana.



La barra de navegación está desactivada de forma predeterminada. No aparece en la pantalla de visualización en vivo hasta que se habilita. Para habilitarlo, seleccione **Menú principal> SISTEMA> General> Básico**, habilite la barra de navegación y luego haga clic en **Aplicar**.

Figura 5-40



Tabla 5-13

Icono	Función
	Abierto Menú principal .
	Expanda o condense la barra de navegación.
	Seleccione el diseño de vista.
	Vaya a la pantalla anterior.
	Vaya a la siguiente pantalla.
	Habilite la función de recorrido. El icono cambia a
	Abra el panel de control PTZ. Para obtener más información, consulte "5.4 Control de cámaras PTZ".
	Abre el Imagen interfaz.
	Esta función solo se admite en el diseño de un solo canal. Abra la interfaz de búsqueda de registros. Para obtener más detalles, consulte "5.9 Reproducción de video".
	Abre el Estado de alarma interfaz para ver el estado de alarma del dispositivo. Para obtener más detalles, consulte "5.21.3 Visualización de información de eventos".
	Abre el INFO CANAL interfaz para mostrar la información de cada canal.
	Abre el Lista de cámaras interfaz. Para obtener más información, consulte "5.6.1 Agregar dispositivos remotos".
	Abre el Red interfaz. Para obtener más información, consulte "5.15.1 Configuración de la red".
	Abre el Administrador de discos interfaz. Para obtener más información, consulte "5.18.3 Configuración del Administrador de discos".

Icono	Función
	Abre el Gestión USB interfaz. Para obtener detalles sobre las operaciones USB, consulte "5.14.2 Copia de seguridad de archivos", "5.21.2 Visualización de información de registro", "5.20.4 Exportación e importación de configuraciones del sistema", "5.20.6 Actualización del dispositivo".

5.2.4 Menú contextual

Puede acceder rápidamente a algunas interfaces de funciones, como el menú principal, la búsqueda de registros, la configuración de PTZ, la configuración de color y seleccionar el modo de visualización dividida.

Haga clic derecho en la pantalla de visualización en vivo, se muestra el menú de acceso directo. Para obtener detalles sobre las funciones del menú de acceso directo, consulte la Tabla 5-14.



Después de acceder a cualquier interfaz a través del menú de acceso directo, puede volver a la pantalla anterior haciendo clic derecho en la pantalla actual.

Figura 5-41





Tabla 5-14

Función	Descripción
Menú principal	Abierto Menú principal interfaz.

Función	Descripción
Buscar	Abre el REPRODUCCIÓN interfaz donde puede buscar y reproducir archivos de grabación.
PTZ	Abre el PTZ interfaz.
Ver diseño	Configure la pantalla de visualización en vivo como diseño de un solo canal o diseño de varios canales.
Pantalla anterior	Haga clic en Pantalla anterior para ir a la pantalla anterior. Por ejemplo, si está utilizando el modo de división en 4, la primera pantalla muestra el canal 1-4, haga clic en Siguiente pantalla , puede ver el canal 5-8. Abre el Lista de cámaras interfaz. Para obtener más información, consulte "5.6 Configuración de dispositivos remotos".
Pantalla siguiente	
Agregar cámara	 <p>Este parámetro se muestra en el menú contextual sólo después de configurar al menos un canal para IP escribir Menú principal> CÁMARA> Tipo de canal.</p>
Control manual	<ul style="list-style-type: none"> • Seleccione Modo de grabación, puede configurar el modo de grabación como Auto o Manual, o detener la grabación. También puede habilitar o deshabilitar la función de instantánea • Seleccione Modo de alarma, puede configurar los ajustes de salida de alarma. Seleccione General, el
Modo en vivo	<ul style="list-style-type: none"> • diseño de la pantalla de visualización en vivo es el predeterminado. Seleccione Cara, las instantáneas de los rostros detectados se muestran en la parte inferior de la pantalla de visualización en vivo.
Enfoque automático	<p>Señale la ventana del canal y haga clic derecho en él para abrir el menú de acceso directo, y luego haga clic en Enfoque automático.</p>  <p>No todas las cámaras admiten esta función. Abre el Imagen interfaz donde puede ajustar el</p>
Imagen	color de la imagen de vídeo.
Propiedad de la cámara	Haga clic para modificar las propiedades de la cámara. Haga clic
Puerto secundario	para cambiar al control de pantalla adicional.

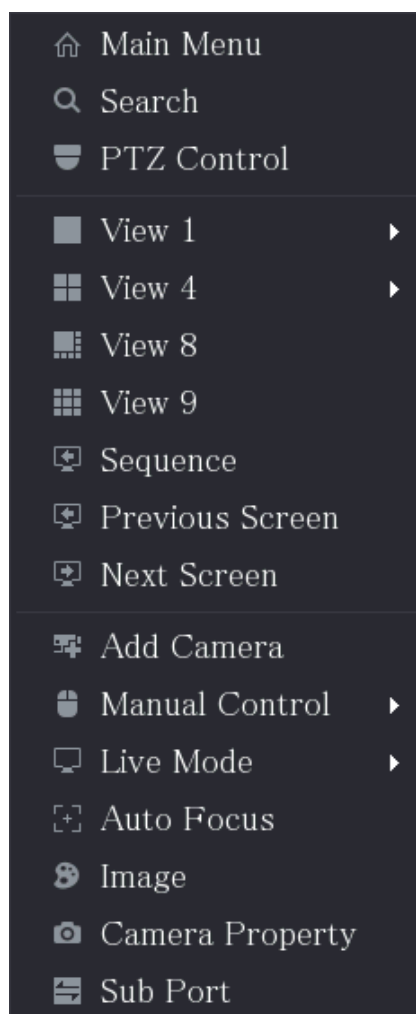
5.2.5 Modo de vista previa de AI

Puede ver las instantáneas de rostros detectados y los resultados de la comparación de rostros detectados y los rostros en la biblioteca, y reproducir el archivo de imagen grabado.

Para mostrar el modo de vista previa de AI, la función de detección de rostros debe estar habilitada. Para obtener más información, consulte "5.11.1.1 Detección de rostro".

Haga clic con el botón derecho en la pantalla de visualización en vivo para mostrar el menú de acceso directo y luego seleccione **Modo en vivo> Modo AI**. Se muestra la interfaz del modo de vista previa de AI.

Figura 5-42

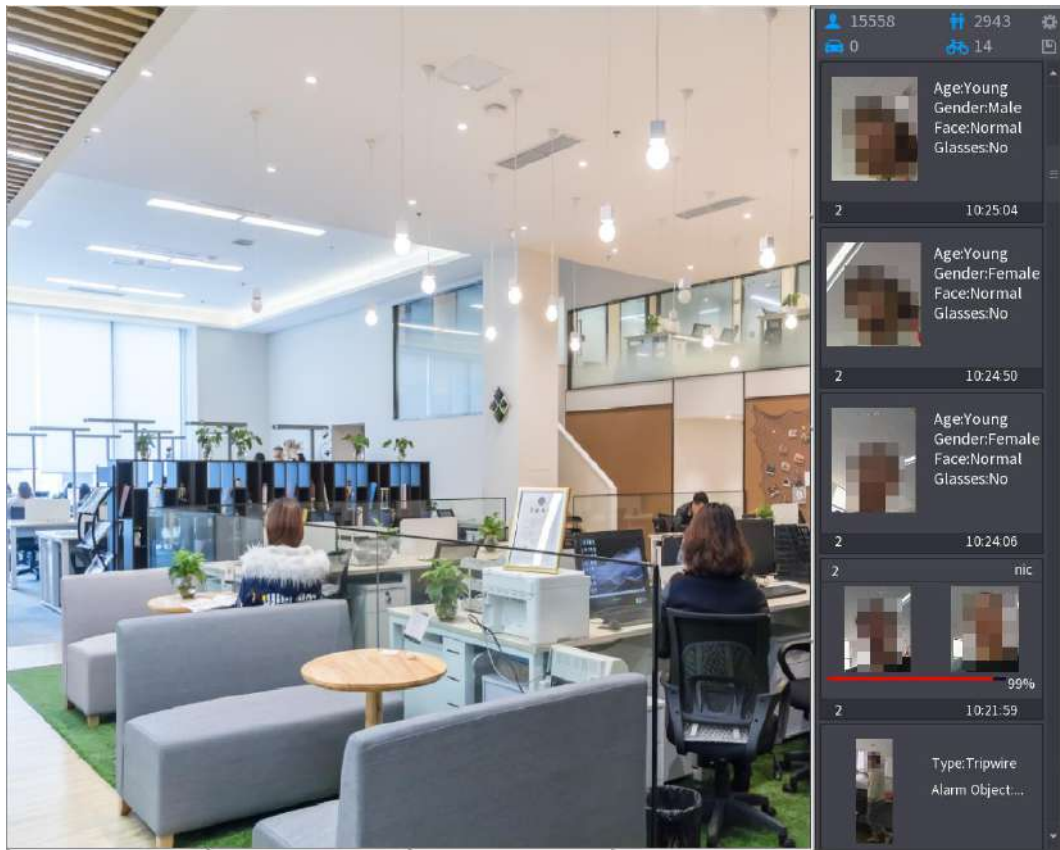







-  **15558**: Indica la cantidad de rostros detectados desde las 0 a. M. Hasta la medianoche.
-  **2943**: Indica la cantidad de humanos detectados de 0 a.m. a medianoche.
-  **0**: Indica la cantidad de vehículos motorizados detectados de 0 a.m. a medianoche.
-  **14**: Indica la cantidad de vehículos no motorizados detectados de 0 a.m. a medianoche.
- : Haga clic en este icono y luego seleccione los atributos faciales que desea mostrar en el modo de vista previa de AI. Se admite la visualización de un máximo de cuatro atributos. Vea la Figura 5-43.
- : Haga clic en este icono para exportar el informe de recuento en formato .csv. La información del informe incluye fecha, hora de inicio, hora de finalización y el número de humano, vehículo y rostro. El título del informe se denomina "nombre del dispositivo_XVR_AI_Statistics_starting time_ending time.csv".

Figura 5-43



5.2.6 Secuencia de canales

Puede ajustar la secuencia de canales que se muestra en la interfaz en vivo según las necesidades reales.

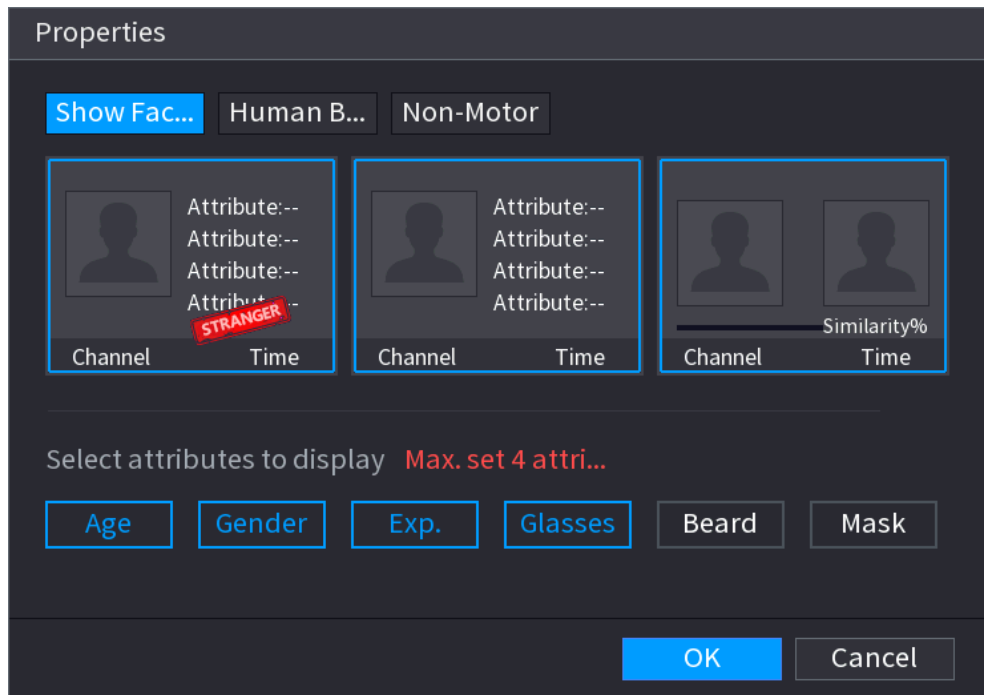

La interfaz de visualización en vivo muestra la secuencia de canales predeterminada después de restaurar los valores predeterminados de fábrica.

Paso 1 Haga clic con el botón derecho en la interfaz de visualización en vivo y seleccione **Secuencia**.

los **Secuencia** se muestra la interfaz.





- El sistema muestra el número máximo de divisiones de ventana admitidas por el DVR después **seleccionar** Secuencia.
- La interfaz de secuencia muestra solo el nombre del canal y el número de canal de dispositivos remotos agregados.  representa que el dispositivo remoto está en línea y  representa que el dispositivo remoto está desconectado.

Figura 5-44 Secuencia



Paso 2 Ajuste la secuencia de canales.

- Arrastre un canal a la división de la ventana de destino.
- Arrastre una ventana dividida a otra para cambiar la secuencia.

Puede ver la secuencia de canales de acuerdo con el número de canal en la esquina inferior derecha de la división de la ventana.

Figura 5-45 Secuencia ajustada

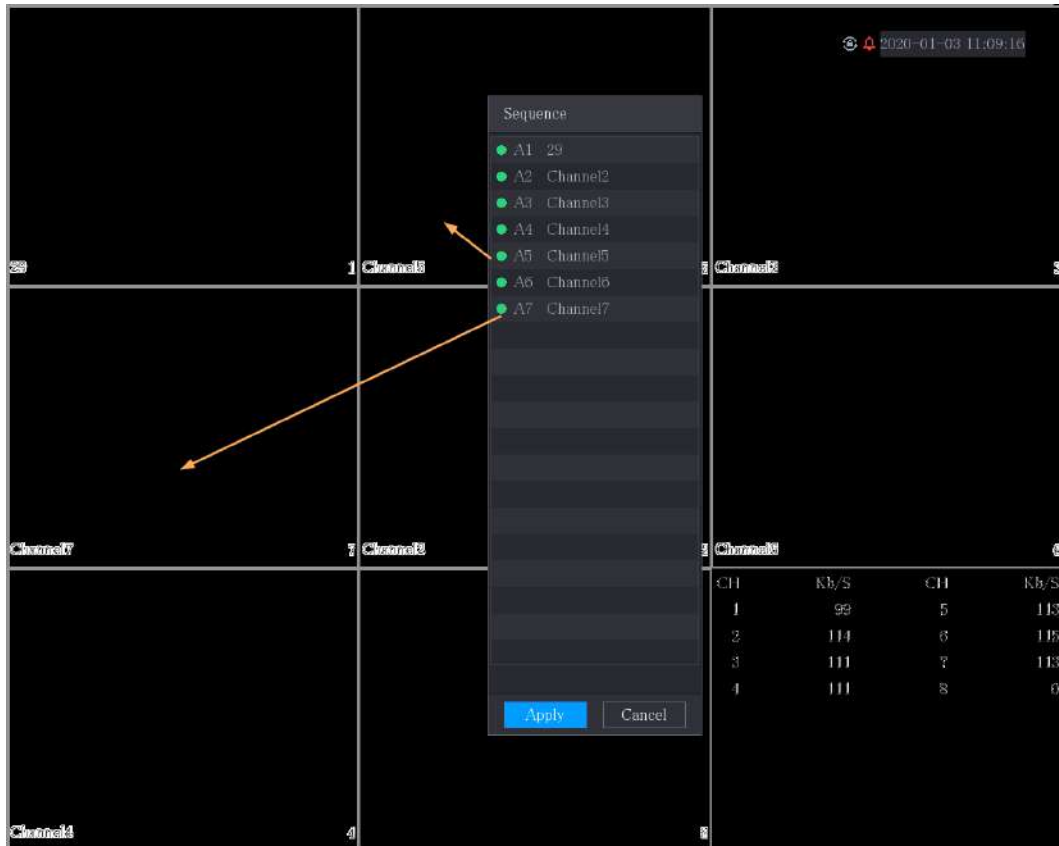

5.2.7 Configuración de color

Puede ajustar el efecto de color de la imagen de vídeo, como la nitidez, el brillo y el contraste. Los parámetros son diferentes según el tipo de cámara conectada. Tome el canal analógico como ejemplo.



Los parámetros que se muestran en la interfaz varían de diferentes cámaras, prevalecerá la interfaz real.

En la pantalla de visualización en vivo, haga clic con el botón derecho en el canal analógico para ver el menú de acceso directo y luego seleccione **Imagen**, los **Imagen** se muestra la interfaz.

Para obtener más información, consulte "5.5.1 Configurar los ajustes de imagen".

Figura 5-46







Tabla 5-15

Parámetro	Descripción
Periodo	Divide 24 horas en dos períodos y configure los ajustes de color correspondientes.
Tiempo efectivo	Habilite la función y luego configure el tiempo efectivo para cada período. Ajuste la nitidez
Nitidez	del borde de la imagen. Cuanto mayor sea el valor, más obvio será el borde de la imagen y el ruido también será mayor. El valor varía de 1 a 15. El valor predeterminado es 1.
Matiz	Ajusta el tono de la imagen. El valor varía de 0 a 100. El valor predeterminado es 50.
Brillo	Ajusta el brillo de la imagen. El valor varía de 0 a 100. El valor predeterminado es 50. Cuanto mayor sea el valor, más brillante se volverá la imagen. Puede ajustar este valor cuando la imagen en su conjunto se vea oscura o brillante. Sin embargo, es probable que la imagen se oscurezca si el valor es demasiado grande. El rango recomendado es entre 40 y 60.
Contraste	Ajusta el contraste de la imagen. Cuanto mayor sea el valor, más obvio será el contraste entre el área clara y el área oscura. Puede ajustar este valor cuando el contraste no sea obvio. Sin embargo, si el valor es demasiado grande, es probable que el área oscura se vuelva más oscura y el área clara sobreexpuesta. Si el valor es demasiado pequeño, es probable que la imagen se oscurezca. El valor varía de 0 a 100. El valor predeterminado es 50. El rango recomendado está entre 40 y 60.

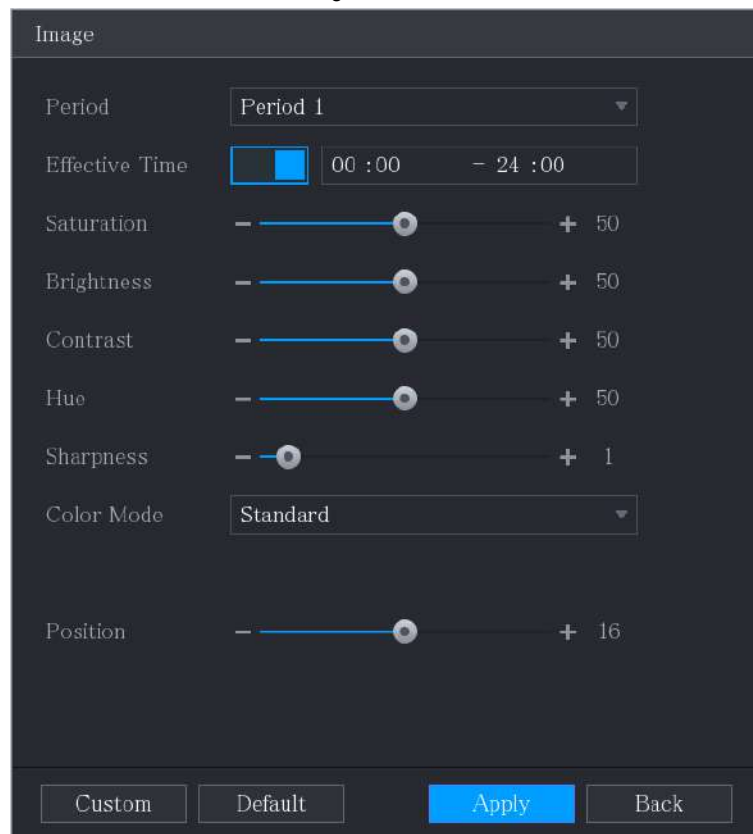
Parámetro	Descripción
Saturación	Ajusta los tonos de color. Cuanto mayor sea el valor, más claro se volverá el color. Este valor no influye en la luminosidad general de la imagen. El valor varía de 0 a 100. El valor predeterminado es 50. El rango recomendado está entre 40 y 60.
Modo de color	En el Modo de color lista, puede seleccionar Estándar, Suave, Brillante, Vivo, Banco, Personalizado 1, Personalizado 2, Personalizado 3, y Personalizado 4. La nitidez, el tono, el brillo, el contraste y la saturación se ajustarán automáticamente según el modo de color seleccionado.
Ecuador	Mejora el efecto de la imagen. Ajusta el valor del efecto. <ul style="list-style-type: none"> Hacer clic , la imagen se ajusta al efecto optimizado automáticamente. Hacer clic , se bloqueará la configuración del efecto actual.  Solo el canal analógico HD admite esta función.
Posición	Ajuste la posición de visualización de la imagen en la ventana del canal. El valor indica píxel. El valor predeterminado es 16.  Esta función solo es compatible con el canal analógico. Puede
Personalizado	personalizar cuatro modos de color. 1. Haga clic en Personalizado . los Color personalizado se muestra la interfaz. 2. En el Modo de color lista, seleccione Personalizado 1 , por ejemplo. Entonces configure los ajustes de nitidez, tono, brillo, contraste y saturación. Si selecciona Todas , la configuración se aplicará a los cuatro modos de color personalizados. 3. Hacer clic OKAY . 4. Sobre el Imagen interfaz, en el Modo de color lista, puede seleccionar el modo de color personalizado.

5.2.8 Pantalla de visualización en vivo

5.2.8.1 Configurar los ajustes de pantalla

Puede configurar el efecto de visualización, como mostrar el título del tiempo y el título del canal, ajustar la transparencia de la imagen y seleccionar la resolución.

Paso 1 Seleccione **Menú principal**> **PANTALLA**> **Pantalla**.

los **Monitor** se muestra la interfaz.



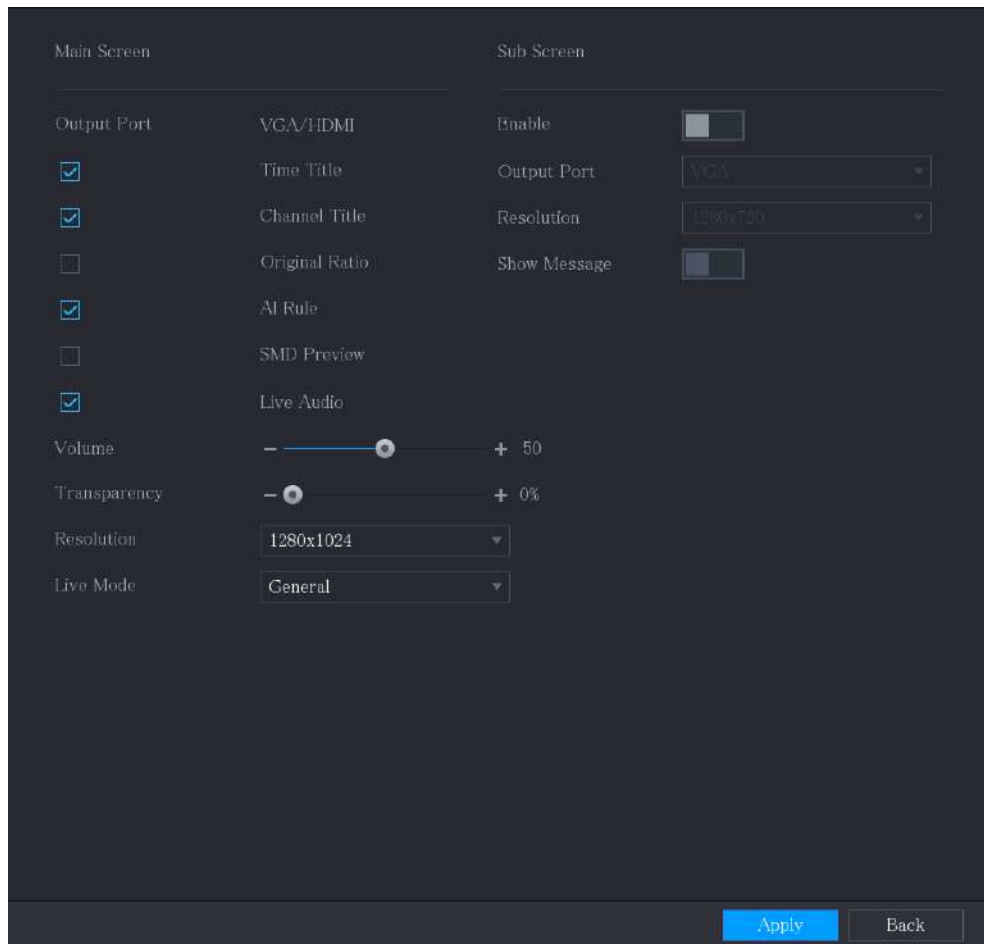

Figura 5-47



Paso 2 Configure los ajustes de los parámetros de visualización.

Tabla 5-16

Parámetro	Descripción	
Principal Pantalla	Puerto de salida	Indica el puerto de la pantalla principal.
	Título del tiempo	Selecciona el Título del tiempo casilla de verificación, la hora actual del sistema se muestra en cada ventana de canal en la pantalla de visualización en vivo. Para ocultar la hora, desactive la casilla de verificación.
	Título del canal	Selecciona el Título del canal casilla de verificación, el nombre del canal, el número de canal y el estado de grabación se muestran en cada ventana de canal en la pantalla de visualización en vivo. Para ocultar la hora, desactive la casilla de verificación.
	Proporción original	Selecciona el Proporción original casilla de verificación, la imagen de vídeo se muestra en su tamaño real en la ventana del canal.
	Regla de IA	Selecciona el Regla de IA casilla de verificación para habilitar la función de visualización de la regla AI Está habilitado por defecto. .
	Vista previa de SMD	Muestre el cuadro de reglas SMD durante la vista previa. Está deshabilitado por defecto.
	Audio en vivo	Selecciona el Audio en vivo casilla de verificación para habilitar la función de ajuste de audio en la ventana del canal en la pantalla de visualización en vivo.
	Volumen	Mueva el control deslizante para ajustar el volumen del audio en vivo.
	<u>Transparencia</u>	Configurar la transparencia de la interfaz gráfica de usuario

Parámetro		Descripción
		(GUI). Cuanto mayor sea el valor, más transparente se vuelve la GUI.
	Resolución	<p>Seleccione la resolución del video. La resolución predeterminada para el puerto VGA y el puerto HDMI es 1280 × 1024.</p>  <p>Es posible que algunas de las opciones de resolución no sean compatibles con el puerto HDMI.</p>
	Modo en vivo	<ul style="list-style-type: none"> General: no se muestra información en la ventana del canal. Modo AI: muestra las instantáneas de rostros detectados.  <p>No todos los modelos admiten esta función.</p>
Sub Pantalla	Habilitar	Habilite la función de pantalla adicional. Una vez habilitada esta función, puede seleccionar qué puerto como puerto de pantalla adicional, y el otro puerto se convierte automáticamente en el puerto de pantalla principal.
	Puerto de salida	Seleccione el puerto VGA o el puerto HDMI como el puerto conectado por un monitor secundario. Por ejemplo, si selecciona el puerto HDMI como puerto de pantalla adicional, el puerto VGA se convierte automáticamente en el puerto de pantalla principal.
	Resolución	<p>Seleccione la resolución del video. La resolución predeterminada para el puerto VGA y el puerto HDMI es 1280 × 720.</p>  <p>Es posible que algunas de las opciones de resolución no sean compatibles con el puerto HDMI.</p>
	mostrar Mensaje	Una vez habilitada, la pantalla secundaria mostrará un mensaje de alarma cuando se active una alarma.
 <ul style="list-style-type: none"> El menú principal no se muestra en la pantalla adicional. Si no habilita la función de pantalla adicional, tanto el puerto VGA como el puerto HDMI muestran la misma imagen. 		

5.2.8.2 Configuración de ajustes de canal cero

Puede ver varias fuentes de video en un canal en el extremo web.

Paso 1 Seleccione **Menú principal**> **PANTALLA**> **Canal cero**.

los **Canal cero** se muestra la interfaz.

Figura 5-48

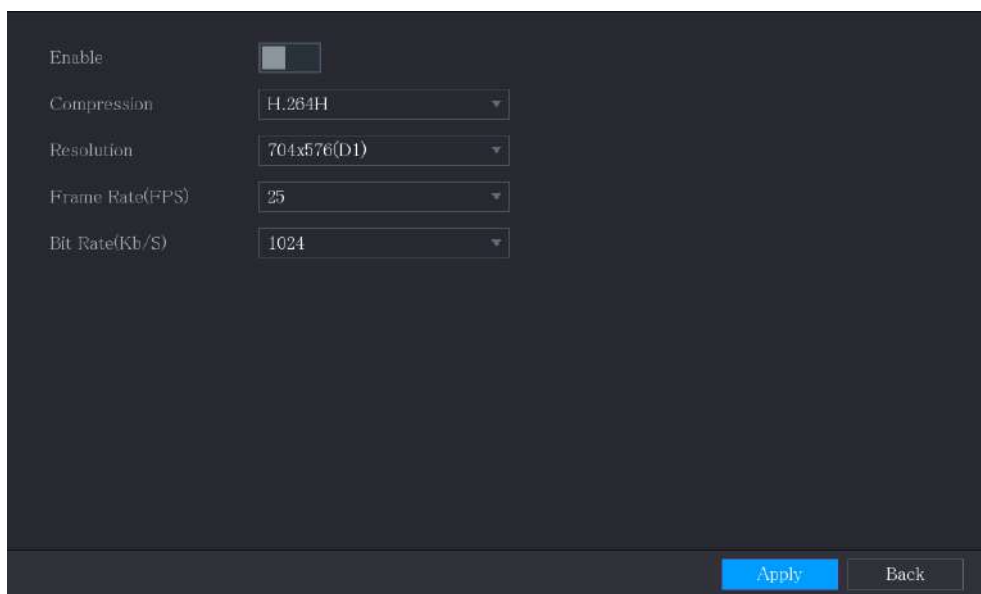

Paso 2 Configure los ajustes para los parámetros de canal cero.

Tabla 5-17

Parámetro	Descripción
Habilitar	Habilite la función de canal cero.
Compresión	En el Compresión lista, seleccione el estándar de compresión de video según la capacidad del dispositivo. El predeterminado es H.265. En el Resolución lista, seleccione la resolución de video.
Resolución	El valor predeterminado es 704 × 576 (D1).
Cuadros por segundo (FPS)	Seleccione un valor entre 1 y 25 para el estándar PAL y entre 1 y 30 para el estándar NTSC. El arreglo real se decide y se selecciona dependiendo de la capacidad del dispositivo.
Tasa de bits (Kb / S)	El valor predeterminado es 1024 Kb / S. La organización real se decide y selecciona según la capacidad del dispositivo y la velocidad de fotogramas.

Paso 3 Haga clic en **Aplicar** para guardar la configuración.

En la interfaz en vivo de la web, haga clic en



para seleccionar uno de los

modos multicanal, y luego puede ver la imagen de video local.

5.2.8.3 Configuración de TV



No todos los modelos admiten esta función.

Puede ajustar los márgenes del borde en las direcciones superior, inferior, izquierda y derecha, así como el brillo del monitor conectado al puerto de salida de video del dispositivo.

Paso 1 Seleccione **Menú principal > PANTALLA > Ajuste de TV**.

los **Ajuste de TV** se muestra la interfaz.

Figura 5-49

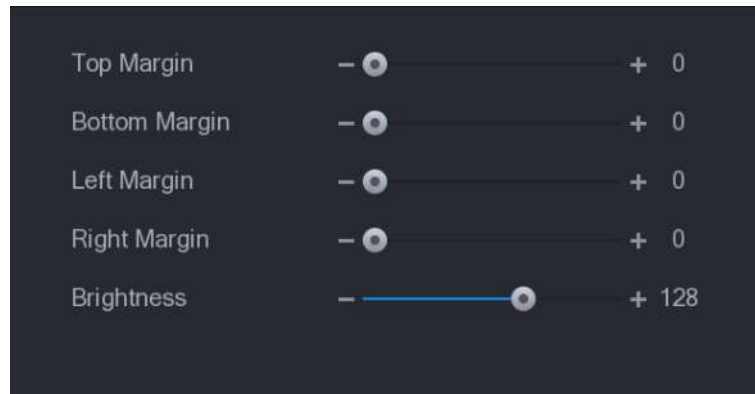

Paso 2 Configure los parámetros de acuerdo con su situación real.

Paso 3 Haga clic en **Aplicar** para completar la configuración.

5.2.9 Configurar los ajustes del tour

Puede configurar un recorrido por los canales seleccionados para repetir la reproducción de videos. Los videos se muestran a su vez de acuerdo con el grupo de canales configurado en la configuración del recorrido. El sistema muestra un grupo de canales durante un período determinado y luego cambia automáticamente al siguiente grupo de canales.

Paso 1 Seleccione **Menú principal> PANTALLA> Configuración de recorrido**.

los **Excursión** se muestra la interfaz. Existen **Pantalla principal** pestaña y **Pantalla secundaria** pestaña, consulte la Figura 5-50 y la Figura 5-51.

Figura 5-50



Figura 5-51



Paso 2 Configure los ajustes de los parámetros del recorrido tanto para la pantalla principal como para la pantalla adicional.

Tabla 5-18

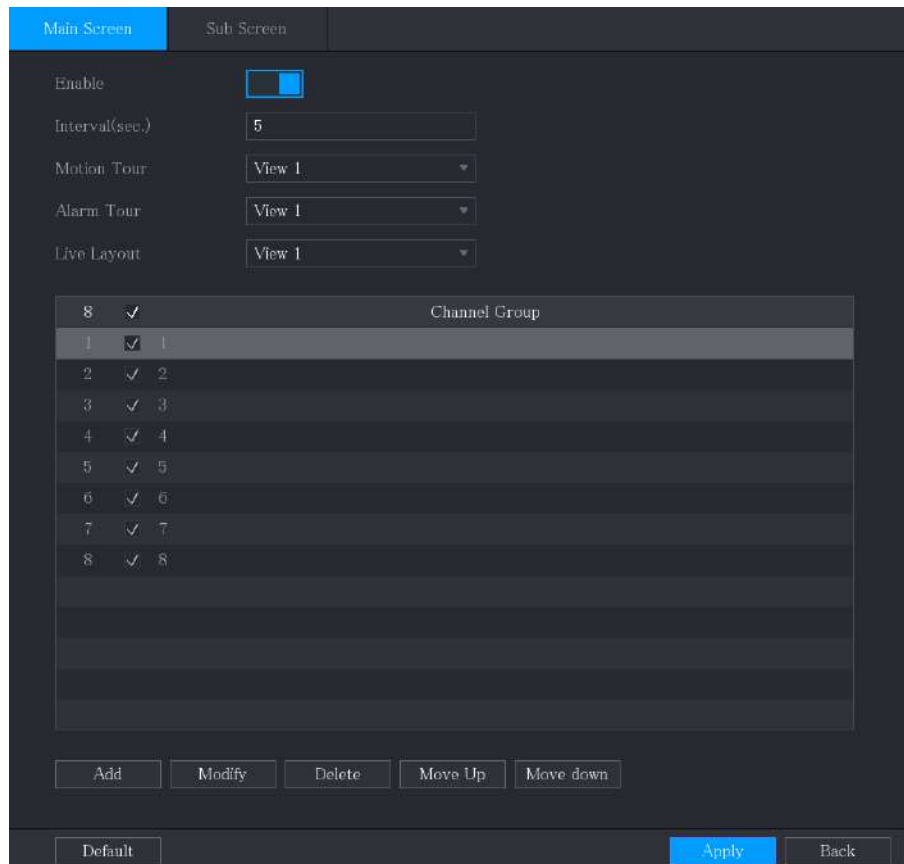
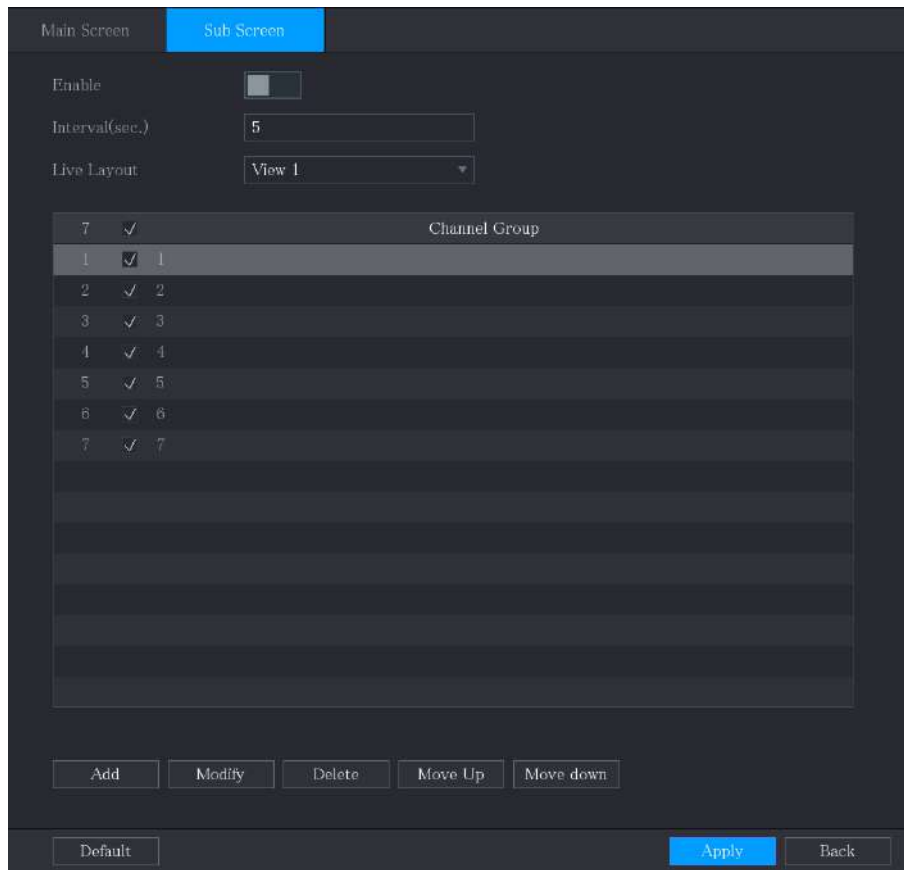
Parámetro	Descripción
Habilitar	Habilite la función de recorrido.
Intervalo (seg.)	Ingrese la cantidad de tiempo que desea que cada grupo de canales se muestre en la pantalla. El valor varía de 5 segundos a 120 segundos y el valor predeterminado es 5 segundos.
Gira de movimiento, Tour de alarma	Seleccione la Vista 1 o la Vista 8 para Tour de movimiento y Recorrido de alarma (eventos de alarma del sistema).
Diseño en vivo	En el Diseño en vivo lista, seleccione Vista 1 , Vista 4 , Vista 8 , u otros modos admitidos por el dispositivo.
Grupo de canales	<p>Muestra todos los grupos de canales en la configuración de división de ventana actual.</p> <ul style="list-style-type: none"> Agregar un grupo de canales: haga clic en Añadir, en la ventana emergente Añadir grupo canal, seleccione los canales para formar un grupo y luego haga clic en Salvar. Eliminar un grupo de canales: seleccione la casilla de verificación de cualquier grupo de canales y luego haga clic en Eliminar. Editar un grupo de canales: seleccione la casilla de verificación de cualquier grupo de canales y luego haga clic en Modificar, o haga doble clic en el grupo. los Modificar grupo de canales Se muestra el cuadro de diálogo. Puede reagrupar los canales. Hacer clic Ascender o Mover hacia abajo para ajustar la posición del grupo de canales.

Paso 3 Haga clic en **Aplicar** para guardar la configuración.

TIPS

- En la parte superior derecha de la pantalla de visualización en vivo, use el botón izquierdo del mouse o presione Shift para

cambiar entre





(se permite el cambio de imagen) y



(el cambio de imagen es

no permitido) para activar / desactivar la función de tour.

- En la barra de navegación, haga clic en  para habilitar el recorrido y haga clic en  para deshabilitarlo.

Agregar un grupo de canales

Paso 1 clic **Añadir**.

los **Añadir grupo** se muestra la interfaz.

Figura 5-52

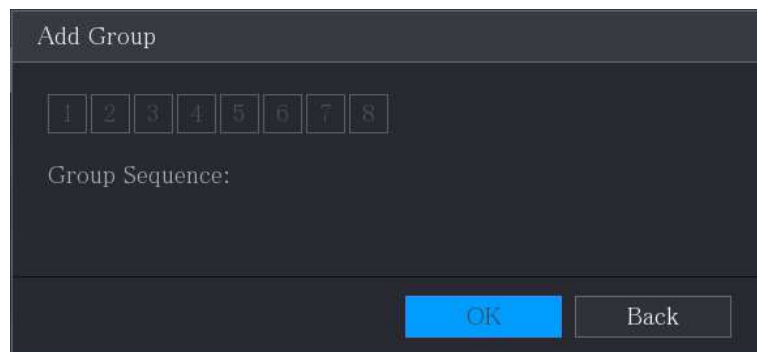

Paso 2 Seleccione los canales que desea agrupar para el recorrido. Vea la Figura 5-53.



Si desea seleccionar más de un canal, en el **Diseño en vivo** lista, no seleccione **Ver**

1.



Figura 5-53

Paso 3 Haga clic en **Okay** para completar la configuración.

Modificar un grupo de canales

Haga doble clic en un grupo de canales, el **Grupo de canales modificado** se muestra la interfaz. Puede modificar el grupo de canales y hacer clic **Okay** para completar la configuración.

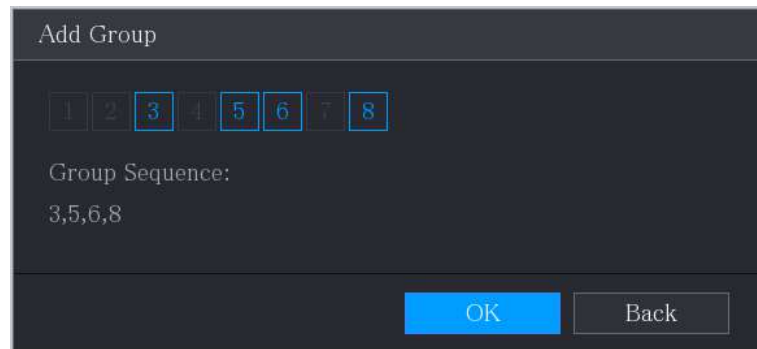
Figura 5-54

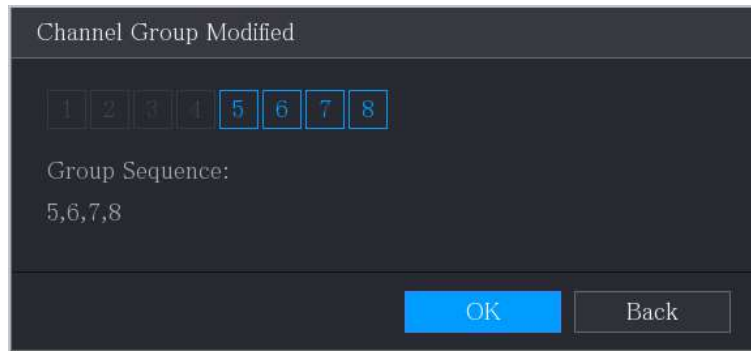

5.2.10 Barra de operación rápida

Puede acceder rápidamente a los módulos de funciones en los mosaicos de funciones y el menú de configuración a través de los iconos de acceso directo en la barra de operaciones rápidas.

Este tema usa **ALARMA** y **CÁMARA** un ejemplo para mostrarle cómo acceder rápidamente a otros módulos.







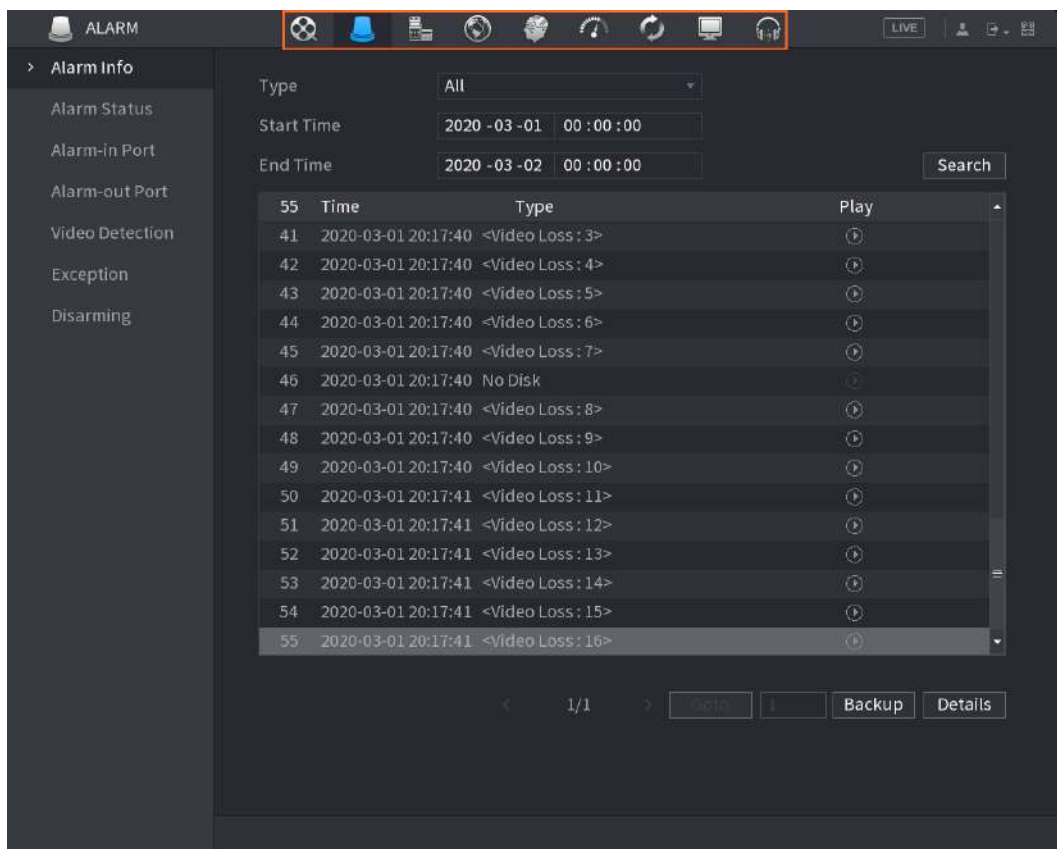

Iconos de acceso directo en títulos de funciones

Hacer clic **ALARMA** para entrar a **ALARMA** interfaz.

Figura 5-55



Cuadro 5-19

Icono	Descripción
	Haga clic para saltar a BUSCAR interfaz.
	Haga clic para saltar a ALARMA interfaz.
	Haga clic para saltar a AI interfaz.
	Haga clic para saltar a POS interfaz.
	Haga clic para saltar a RED interfaz.
	Haga clic para saltar a MANTENER interfaz.
	Haga clic para saltar a APOYO interfaz.
	Haga clic para saltar a MONITOR interfaz.
	Haga clic para saltar a AUDIO interfaz.

Iconos de acceso directo en el menú de configuración

Hacer clic **CÁMARA** para entrar a **CÁMARA** interfaz.

Figura 5-56







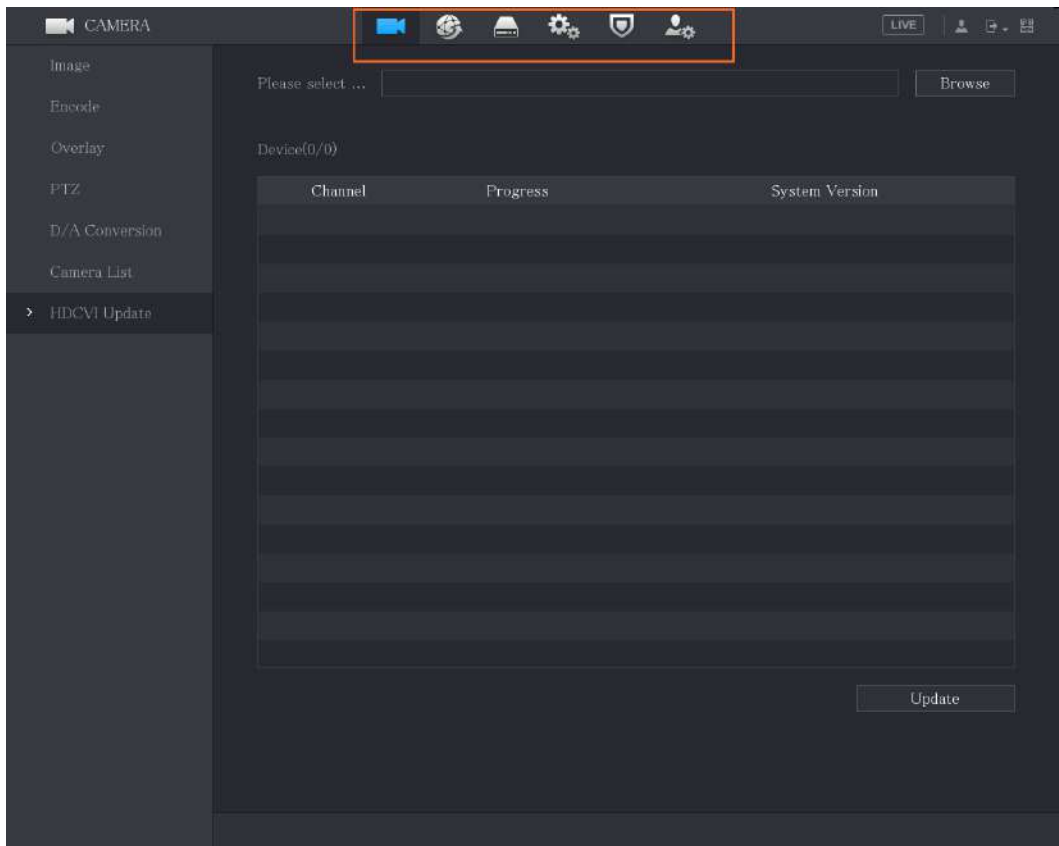

Tabla 5-20

Icono	Descripción
	Haga clic para saltar a CÁMARA interfaz. Haga clic
	para saltar a RED interfaz.
	Haga clic para saltar a ALMACENAMIENTO interfaz.
	Haga clic para saltar a SISTEMA interfaz.
	Haga clic para saltar a SEGURIDAD interfaz.
	Haga clic para saltar a CUENTA interfaz.

5.3 Entrar al menú principal

Haga clic con el botón derecho en la pantalla de visualización en vivo, se muestra el menú de acceso directo, haga clic en Menú principal y luego inicie sesión en el sistema. Se muestra el menú principal, consulte la Figura 5-57.

Figura 5-57











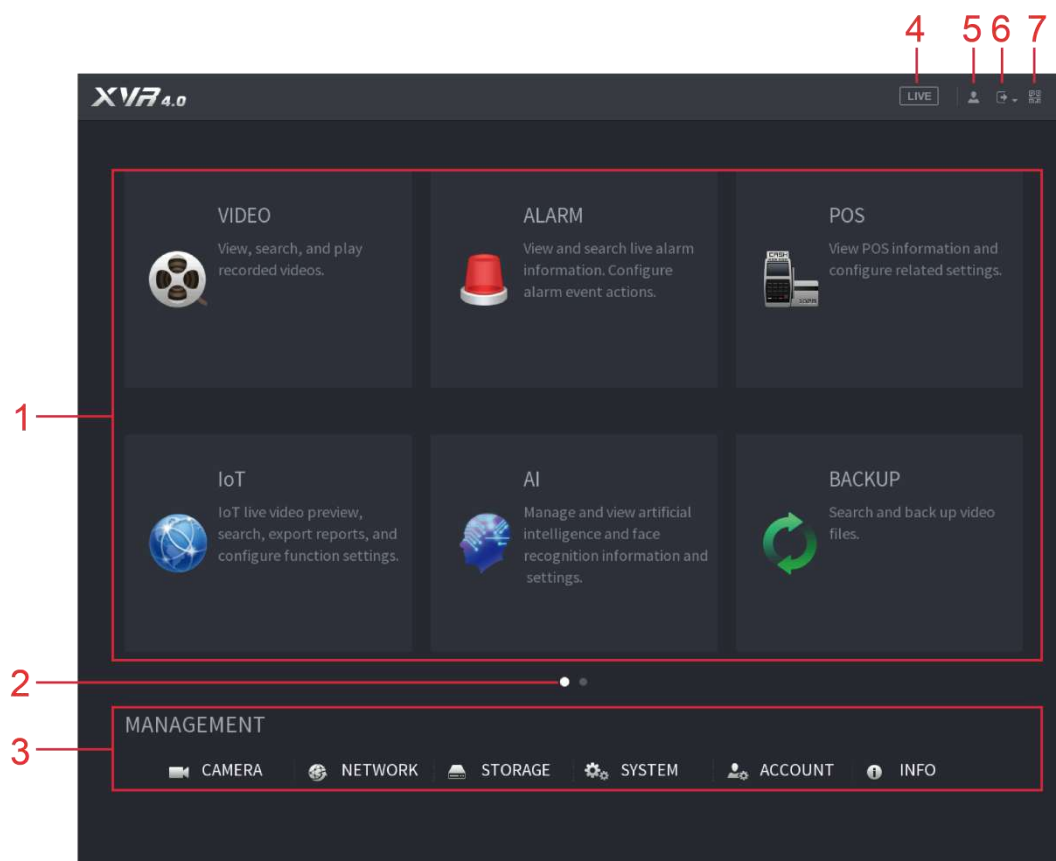

Tabla 5-21

No.	Icono	Descripción
1	Función losas	<p>Incluye nueve mosaicos de funciones: BÚSQUEDA, ALARMA, DETECCIÓN INTELIGENTE, POS, IoT, MANTENIMIENTO, COPIA DE SEGURIDAD, PANTALLA y AUDIO. Haga clic en cada mosaico para abrir la interfaz de configuración del mosaico.</p> <ul style="list-style-type: none"> • BUSCAR: Busque y reproduzca el video grabado guardado en el dispositivo. • ALARMA: Busque información de alarma y configure acciones de eventos de alarma. • DETECCIÓN INTELIGENTE: Busque información de SMD, detección de rostros e IVS, y configure los ajustes relacionados. • POS: Puede conectar el Dispositivo a la máquina POS (Punto de Venta) y recibir la información de ella. • IoT: Vista previa de video en vivo de IoT, búsqueda, exportación de informes y configuración de funciones. • MANTENER: Puede ver el registro y la información del sistema, probar la red y realizar otros trabajos de mantenimiento. • APOYO: Busque y haga una copia de seguridad de los archivos de video en el dispositivo de almacenamiento externo, como un dispositivo de almacenamiento USB. • MONITOR: Configure el efecto de visualización, como mostrar contenido, transparencia de imagen y resolución, y habilite la función de canal cero. • AUDIO: Administre archivos de audio y configure el horario de reproducción. El archivo de audio se puede reproducir en respuesta a un evento de alarma si la función de mensajes de voz está habilitada.
2	Cambiar icono	<p> indica la página actual del menú principal. Hacer clic  para cambiar al</p> <p>página siguiente o haga clic en  o  para pasar página.</p>
3	Ajuste menú	<p>Incluye seis configuraciones a través de las cuales puede configurar la cámara, la configuración de red, la configuración de almacenamiento, la configuración del sistema, la configuración de la cuenta y ver información.</p>
4	En Vivo	<p>Hacer clic  para ir a la pantalla de visualización en directo.</p>
5		<p>Cuando apuntas a , se muestra la cuenta de usuario actual.</p>
6		<p>Hacer clic , Seleccione Cerrar sesión, reiniciar, o Apagar de acuerdo a tu situación actual.</p>

No.	Icono	Descripción
7		<p>Muestra Ciente de teléfono celular y Dispositivo SN Código QR.</p> <ul style="list-style-type: none"> • Ciente de teléfono celular: use su teléfono móvil para escanear el código QR para agregar el dispositivo al cliente de teléfono celular, y luego puede comenzar a acceder al dispositivo desde su teléfono celular. • Device SN: obtenga el Device SN escaneando el código QR. Vaya a la plataforma de gestión P2P y agregue el Device SN a la plataforma. Luego, puede acceder y administrar el dispositivo en la WAN. Para obtener más información, consulte el manual de funcionamiento de P2P. También puede configurar la función P2P en las configuraciones locales. Consulte "5.1.4.5 Configuración de ajustes P2P".

5.4 Control de cámaras PTZ

PTZ es una plataforma mecánica que lleva una cámara y una cubierta protectora y realiza el control general de forma remota. Un PTZ puede moverse tanto en dirección horizontal como vertical para proporcionar una vista panorámica de la cámara.



Antes de operar PTZ, asegúrese de la conexión de red entre PTZ y el dispositivo.

5.4.1 Configurar los ajustes de la conexión PTZ

Debe configurar los ajustes de la conexión PTZ antes de su uso.

- **Conexión local:** Puerto RS-485 para conectar el domo de velocidad o cable coaxial para conectar la cámara coaxial.
- **Conexión remota:** red de área local.

Paso 1 Seleccione **Menú principal**> **CÁMARA**> **PTZ**.

los **PTZ** se muestra la interfaz.

Figura 5-58

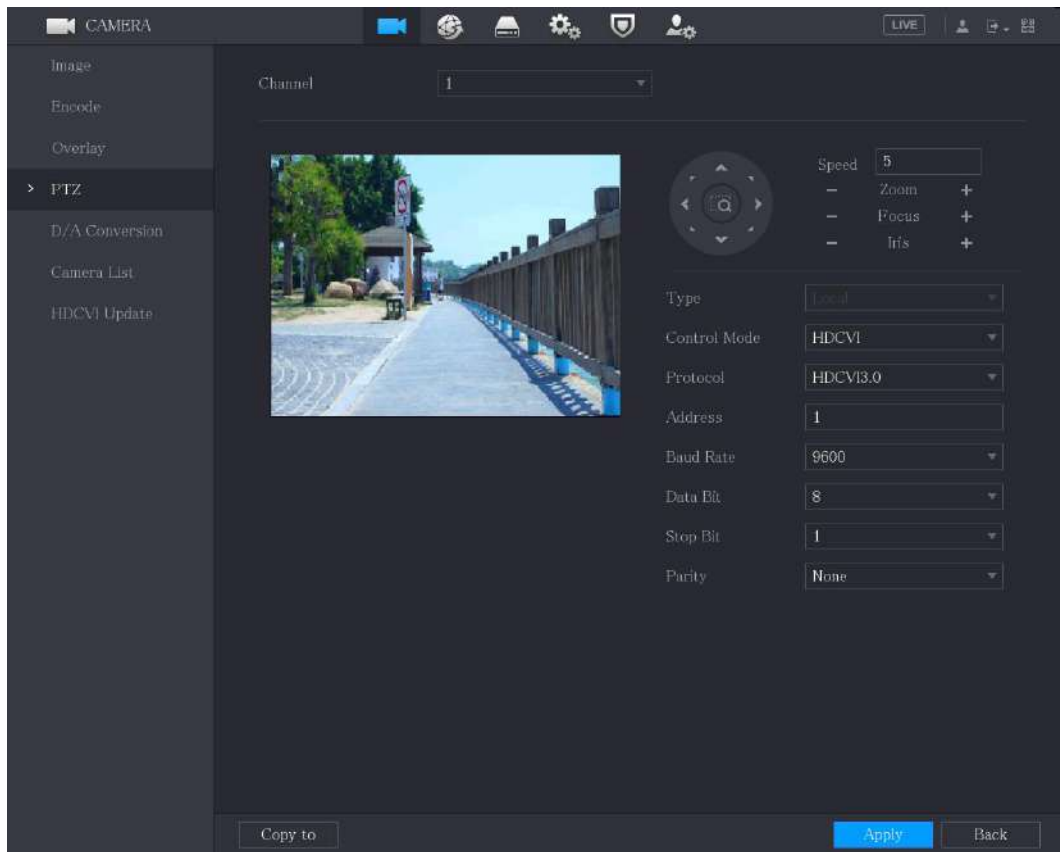

Paso 2 Configure los ajustes de los parámetros de conexión PTZ.

Tabla 5-22

Parámetro	Descripción
Canal	En el Canal lista, seleccione el canal al que desea conectar la cámara PTZ.
Tipo	<ul style="list-style-type: none"> Local: conecte a través del puerto RS-485 o cable coaxial. Remoto: conéctese a través de la red agregando la dirección IP de la cámara PTZ al dispositivo.
Modo de control	En el Modo de control lista, seleccione Puerto serial o HDCVI . Para productos de la serie HDCVI, seleccione HDCVI . La señal de control se envía al PTZ a través del cable coaxial. Para el modo serial, la señal de control se envía al PTZ a través del puerto RS-485.
Protocolo	En el Protocolo lista, seleccione el protocolo para la cámara PTZ. Por ejemplo, seleccione HDCVI3.0 .
Habla a	<p>En el Habla a , ingrese la dirección de la cámara PTZ. El valor predeterminado es 1.</p> <p> La dirección ingresada debe ser la misma que la dirección configurada en la cámara PTZ; de lo contrario, la cámara PTZ no se puede controlar desde el dispositivo.</p>
Tasa de baudios	En el Tasa de baudios lista, seleccione la velocidad en baudios de la cámara PTZ. El valor predeterminado es 9600.
Bits de datos	El valor predeterminado es 8. El valor
Bits de parada	predeterminado es 1.
Paridad	El valor predeterminado es NINGUNO.

Paso 3 Haga clic en **Aplicar** para guardar la configuración.



Hacer clic **Copiar** para copiar la configuración a otros canales.

5.4.2 Trabajar con el panel de control PTZ

El panel de control PTZ realiza operaciones como dirigir la cámara en ocho direcciones, ajustar el zoom, el enfoque y la configuración del iris, y el posicionamiento rápido.

Panel de control PTZ básico





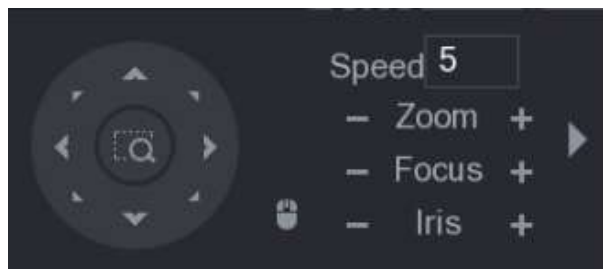

Haga clic derecho en la pantalla de visualización en vivo y luego seleccione **PTZ**. Se muestra el panel de control PTZ.







Figura 5-59



Las funciones con botones en gris no son compatibles con el sistema.

Tabla 5-23

Parámetro	Descripción
Velocidad	Controla la velocidad del movimiento. Cuanto mayor sea el valor, más rápido será el movimiento.
Enfocar	 : Disminuir el zoom.
	 : Acercarse.
Atención	 : Enfoque lejos.
	 : Enfoque cerca.
Iris	 : Imagen más oscura.
	 : Imagen más brillante.
Movimiento PTZ	Admite ocho direcciones.

Parámetro	Descripción
	<p>Botón de posicionamiento rápido.</p> <ul style="list-style-type: none"> Posicionamiento: Click  para ingresar a la pantalla de posicionamiento rápido, y luego haga clic en cualquier lugar de la pantalla de visualización en vivo, el PTZ girará a este punto y lo moverá al centro de la pantalla. Zoom: en la pantalla de posicionamiento rápido, arrastre para dibujar un cuadrado en la vista. El cuadrado admite el zoom. <ol style="list-style-type: none"> Arrastrar hacia arriba es para alejar, y arrastrar hacia abajo para acercar. Cuanto más pequeño sea el cuadrado, mayor será el efecto de zoom. <p> No todos los modelos admiten esta función y solo se pueden controlar mediante operaciones con el mouse.</p>
	<p>Hacer clic  , puede controlar las cuatro direcciones (izquierda, derecha, arriba y abajo)</p> <p>Movimiento PTZ mediante la operación del mouse.</p>
	<p>Hacer clic  para abrir el panel de control PTZ expandido.</p>

Panel de control PTZ ampliado



En el panel de control de PTZ básico, haga clic en Opciones.  para abrir el panel de control PTZ expandido para encontrar más



Figura 5-60

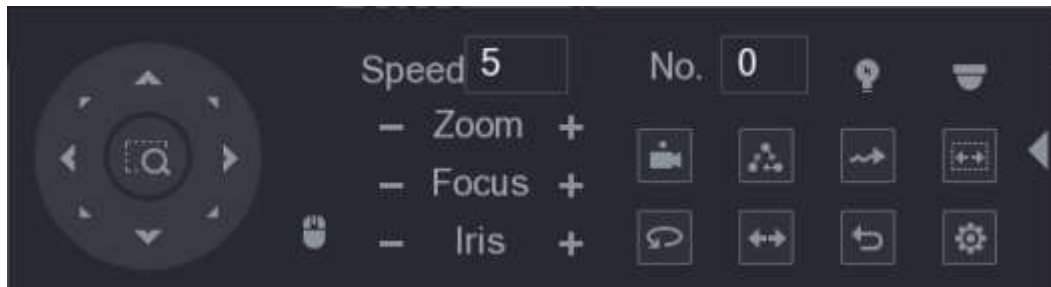

- Las funciones con botones en gris no son compatibles con el sistema. Haga clic con el botón derecho
- una vez para volver a la interfaz del panel de control básico PTZ.

Tabla 5-24

Icono	Función	Icono	Función
	Preestablecido		Pan
	Excursión		Dar la vuelta
	Patrón		Reiniciar

	Escanear		Haga clic en el Configuración auxiliar icono para abrir la interfaz de configuración de funciones PTZ.
	Auxiliar		Haga clic en el Entrar al menú icono para abrir el FUNCIONAMIENTO DEL MENÚ interfaz.

5.4.3 Configuración de funciones PTZ

5.4.3.1 Configuración de preajustes

Paso 1 En el Panel de control PTZ expandido, haga clic en



los **Preestablecido** se muestra la interfaz.

Figura 5-61

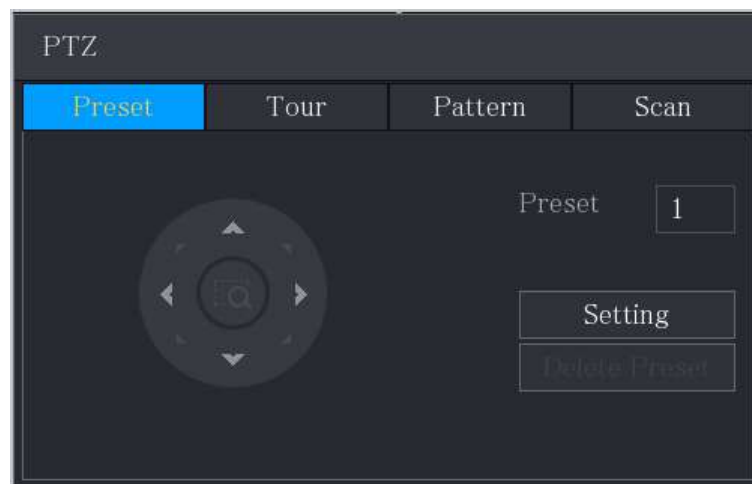

Paso 2 Haga clic en las flechas de dirección a la posición deseada.

Paso 3 En el **Preestablecido**, ingrese el valor para representar la posición requerida.

Paso 4 Haga clic en **Ajuste** para completar la configuración predeterminada.

5.4.3.2 Configuración de recorridos

Paso 1 En el Panel de control PTZ expandido, haga clic en



los **PTZ** se muestra la interfaz.

Paso 2 Haga clic en el **Excursión** lengüeta.

los **Excursión** se muestra la interfaz.

Figura 5-62

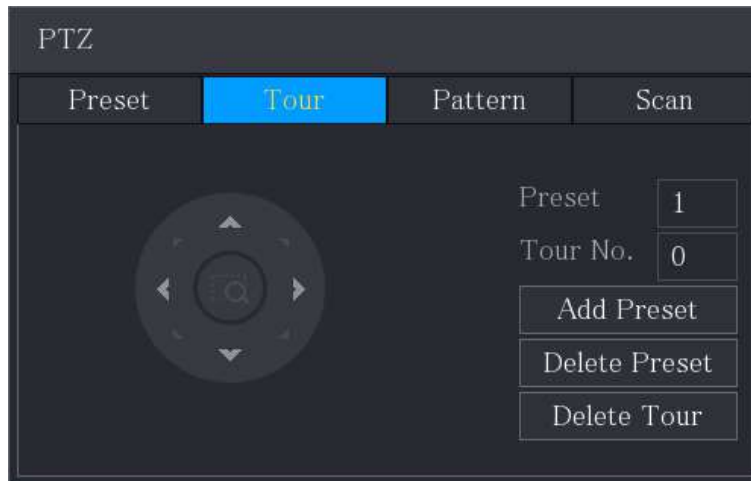

Paso 3 En el **Tour No.** , ingrese el valor de la ruta del tour.

Paso 4 En el **Preestablecido** cuadro, introduzca el valor preestablecido.

Paso 5 Haga clic en **Agregar preajuste**.

Se agregará un ajuste preestablecido para este recorrido.



- Puede repetir agregando más ajustes preestablecidos. Hacer clic **Eliminar preajuste** para eliminar el preset para este
- tour. Esta operación se puede repetir para eliminar más preajustes. Algunos protocolos no admiten la eliminación.

5.4.3.3 Configuración de patrones

Paso 1 En el Panel de control PTZ expandido, haga clic en



los **PTZ** se muestra la interfaz.

Paso 2 Haga clic en el **Patrón** lengüeta.

los **Patrón** se muestra la interfaz.

Figura 5-63

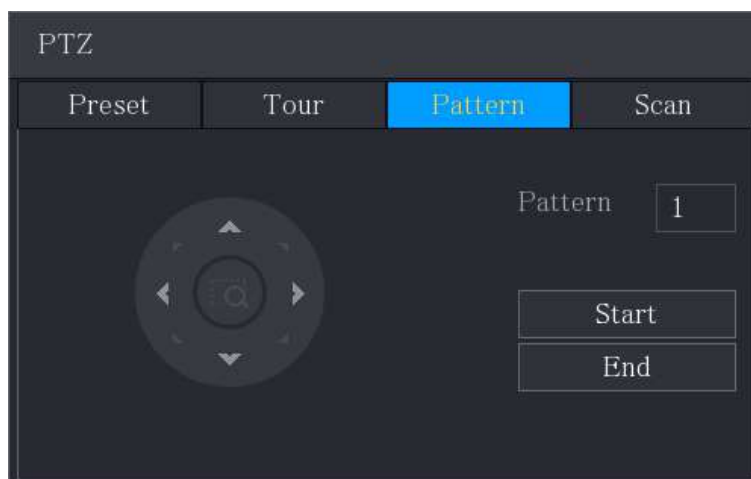

Paso 3 En el **Patrón** cuadro, ingrese el valor para el patrón.

Paso 4 Haga clic en **comienzo** para realizar las operaciones de direcciones. También puede ir al control PTZ

Panel para realizar las operaciones de ajuste de zoom, enfoque, iris y direcciones.

Paso 5 En el **PTZ** interfaz, haga clic en **Fin** para completar la configuración.

5.4.3.4 Configuración de escaneo

Paso 1 En el Panel de control PTZ expandido, haga clic en 

los **PTZ** se muestra la interfaz.

Paso 2 Haga clic en el **Escanear** lengüeta.

los **Escanear** se muestra la interfaz.

Figura 5-64

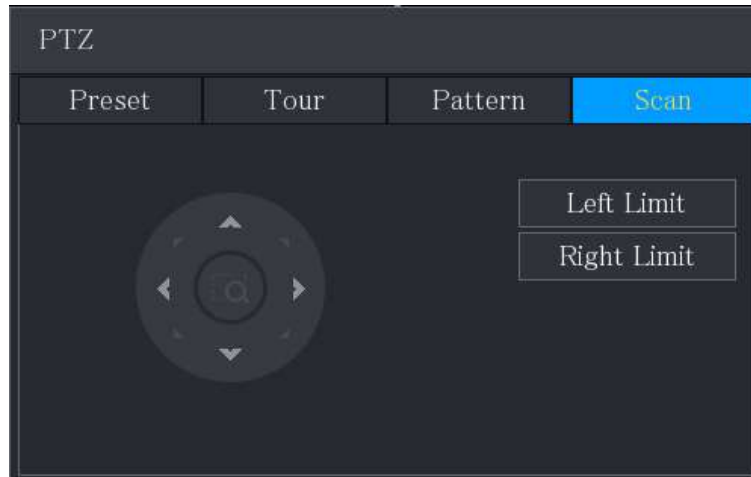

Paso 3 Haga clic en las flechas de dirección para colocar los límites izquierdo y derecho.

5.4.4 Llamada a funciones PTZ

Una vez que haya configurado los ajustes de PTZ, puede llamar a las funciones de PTZ para monitorear desde el Panel de control de PTZ expandido.

Figura 5-65

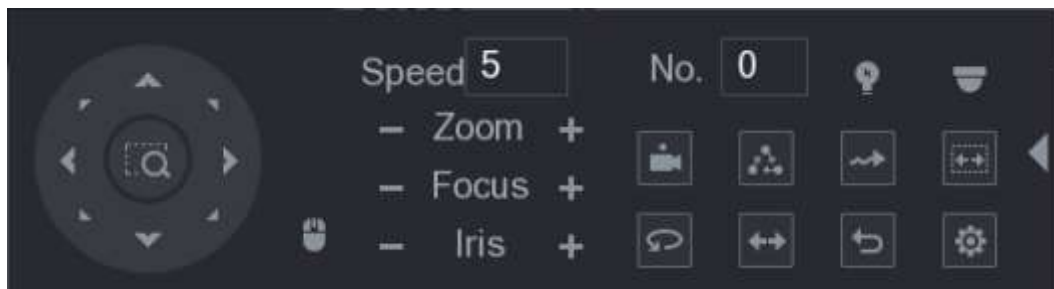

5.4.4.1 Llamar a presets

Paso 1 En el Panel de control PTZ expandido, en el **No.** cuadro, ingrese el valor del preset que

Quieres llamar.

Paso 2 Haga clic en  para llamar al preset.

Paso 3 Haga clic en  de nuevo para dejar de llamar al preset.

5.4.4.2 Llamada a recorridos

Paso 1 En el Panel de control PTZ expandido, en el **No.** cuadro, ingrese el valor del recorrido que
Quieres llamar.

Paso 2 Haga clic en  para llamar al tour.

Paso 3 Haga clic en  de nuevo para dejar de llamar a la gira.

5.4.4.3 Patrones de llamada

Paso 1 En el Panel de control PTZ expandido, en el **No.** cuadro, introduzca el valor del patrón que
Quieres llamar.

Paso 2 Llamar  llamar al patrón.

La cámara PTZ se mueve de acuerdo con el patrón configurado repetidamente.

Paso 3 Haga clic en  de nuevo para dejar de llamar al patrón.

5.4.4.4 Llamar a AutoScan

Paso 1 En el Panel de control PTZ expandido, en el **No.** cuadro, ingrese el valor del borde que
Quieres llamar.

Paso 2 Haga clic en .

La cámara PTZ realiza el escaneo de acuerdo con los bordes configurados.

Paso 3 Haga clic en  nuevamente para detener el escaneo automático.

5.4.4.5 Llamar a AutoPan

Paso 1 En el Panel de control PTZ expandido, haga clic en  para empezar a moverse en dirección horizontal.

Paso 2 Haga clic en  de nuevo para dejar de moverse.

5.4.4.6 Uso del botón AUX

En el Panel de control PTZ expandido, haga clic en , se muestra la interfaz de configuración AUX.

- En el **Atajo Aux** lista, seleccione la opción que corresponda al protocolo aplicado. En el **Aux No.** cuadro, ingrese el
- número que corresponde al interruptor AUX en el decodificador.

Figura 5-66

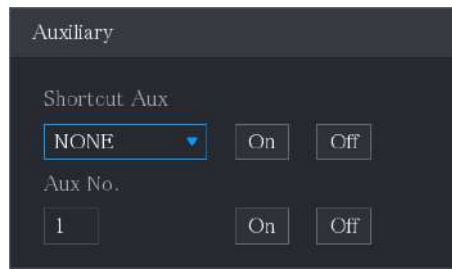

5.4.5 Llamar al menú OSD

Para la cámara coaxial, puede llamar al menú OSD a través del Panel de control PTZ expandido.

Paso 1 En el Panel de control PTZ expandido, haga clic en



los **Menú PTZ** se muestra la interfaz.

Figura 5-67

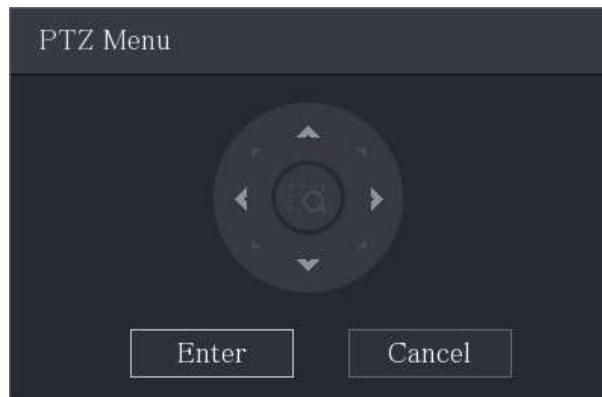

Paso 2 Haga clic en **Entrar**.

Aparece el menú OSD.

Figura 5-68



Paso 3 En el **Menú PTZ** interfaz, haga clic en el botón de flecha para seleccionar los parámetros en pantalla.

Paso 4 Haga clic en **Entrar** para completar la configuración.

5.5 Configurar los ajustes de la cámara

5.5.1 Configurar los ajustes de imagen

Puede configurar los ajustes de la imagen como saturación, contraste, brillo, nitidez para cada cámara conectada.

Paso 1 Seleccione **Menú principal > CÁMARA > Imagen**.

los **Imagen** se muestra la interfaz. Consulte la Figura 5-69 para el canal analógico y la Figura 5-70 para el canal digital.

Figura 5-69





Figura 5-70

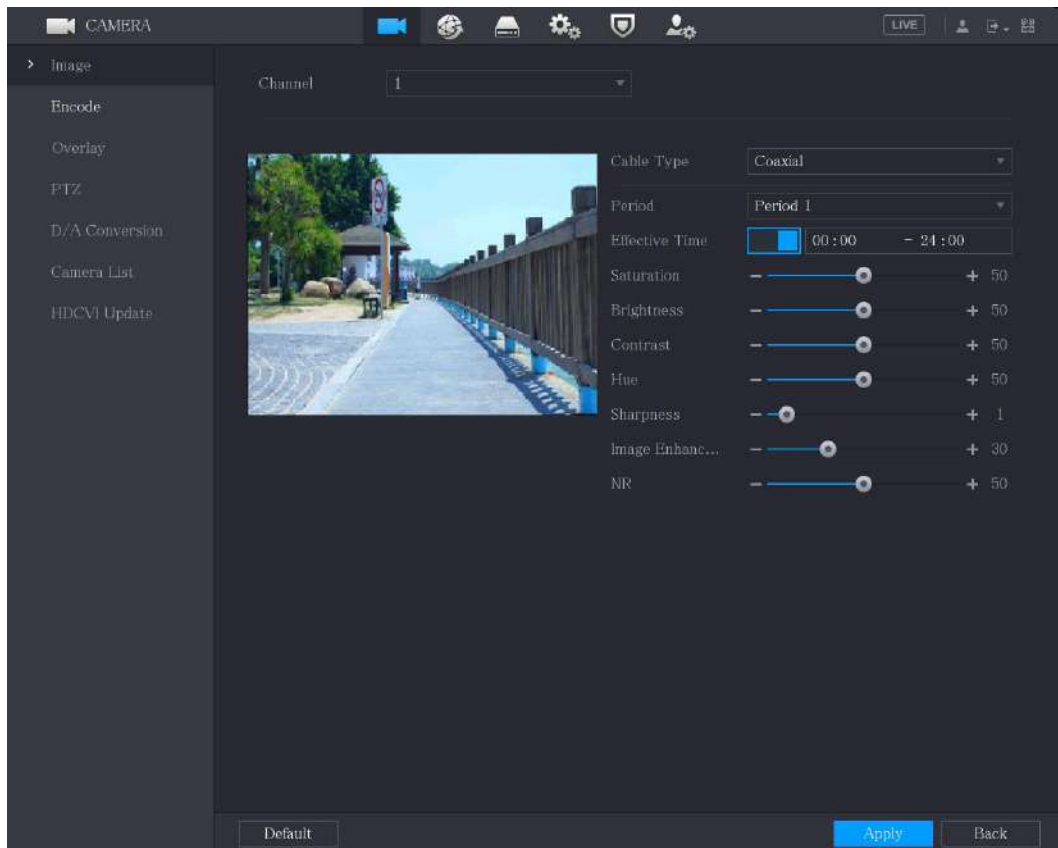
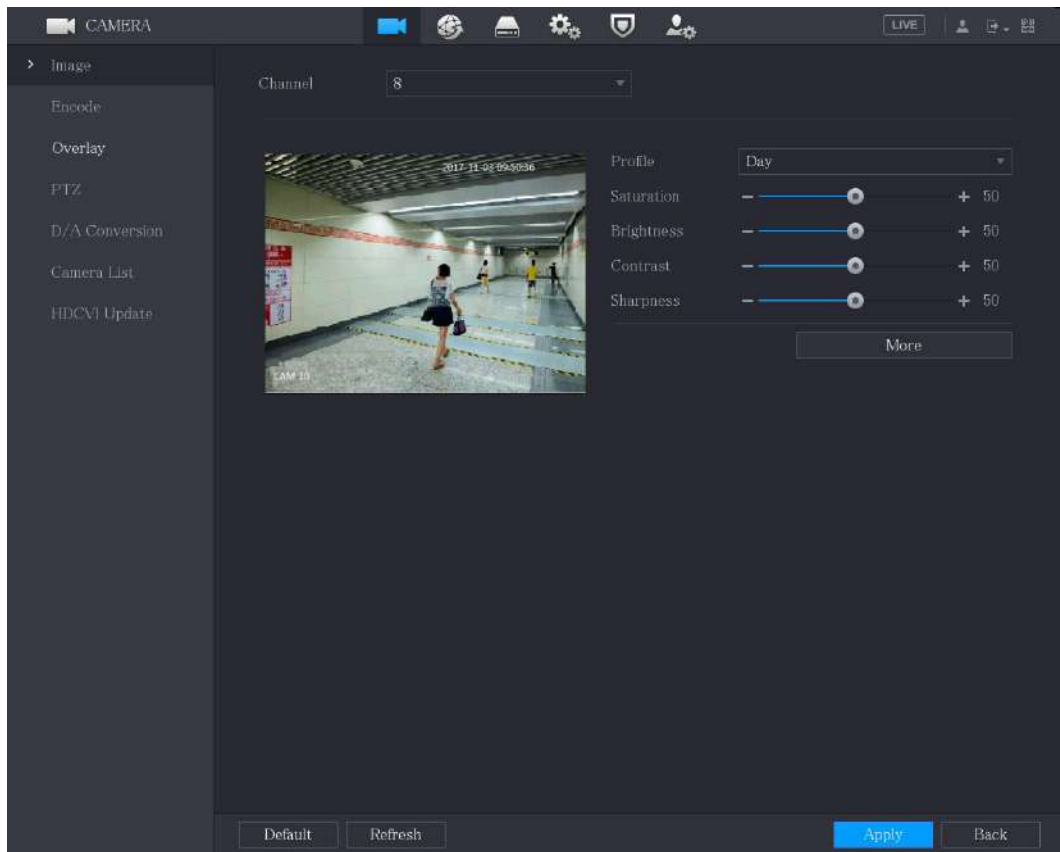

Paso 2 Configure los ajustes de los parámetros de la imagen.

En la interfaz del canal digital, haga clic en **Más** para mostrar más parámetros.

Tabla 5-25

Parámetro	Descripción
Canal	En el Canal lista, seleccione el canal que desea configurar. En el Tipo de cable lista,
Tipo de cable	seleccione el tipo de cable que utiliza la cámara.  No todos los modelos admiten esta función. En el Período lista, seleccione un período de tiempo para
Período	la configuración de la imagen. La configuración de imagen solo se utilizará durante el período seleccionado. Habilite la función efectiva.
Tiempo efectivo	En el Tiempo efectivo , ingrese la hora de inicio y la hora de finalización para el período que seleccionó.
Saturación	Ajusta las sombras de color. Cuanto mayor sea el valor, más claro se volverá el color. Este valor no influye en la luminosidad general de la imagen. El valor varía de 0 a 100. El valor predeterminado es 50. El rango recomendado está entre 40 y 60.

Parámetro	Descripción
Contraste	<p>Ajusta el contraste de la imagen. Cuanto mayor sea el valor, más obvio será el contraste entre el área clara y el área oscura. Puede ajustar este valor cuando el contraste no sea obvio. Sin embargo, si el valor es demasiado grande, es probable que el área oscura se vuelva más oscura y el área clara sobreexpuesta. Si el valor es demasiado pequeño, es probable que la imagen se oscurezca.</p> <p>El valor varía de 0 a 100. El valor predeterminado es 50. El rango recomendado está entre 40 y 60.</p>
Brillo	<p>Ajusta el brillo de la imagen. Cuanto mayor sea el valor, más brillante se volverá la imagen. Puede ajustar este valor cuando la imagen en su conjunto se vea oscura o brillante. Sin embargo, es probable que la imagen se oscurezca si el valor es demasiado grande.</p> <p>El valor varía de 0 a 100. El valor predeterminado es 50. El rango recomendado está entre 40 y 60.</p>
Matiz	<p>Ajusta el tono de la imagen. El valor varía de 0 a 100. El valor predeterminado es 50.</p>
Nitidez	<p>Ajusta la nitidez del borde de la imagen. Cuanto mayor sea el valor, más obvio será el borde de la imagen y el ruido también será mayor. El valor varía de 1 a 15. El valor predeterminado es 1.</p>
Mejora de imagen	<p>Ajusta la definición de la imagen. Cuanto mayor sea el valor, más clara será la imagen, pero habrá más ruidos.</p>
NR	<p>Reduce los ruidos de la imagen. Cuanto mayor sea el valor, mejor será la imagen.</p>
Archivo de configuración	<p>En el Archivo de configuración lista, seleccione Día, Noche, Normal, o Cambiar por período. El sistema configura los parámetros correspondientemente.</p> <ul style="list-style-type: none"> • Día: aplica la configuración durante el día. Noche: aplique la configuración durante la noche. Normal: Aplicar la configuración durante el día y la noche. • Cambiar por período: si selecciona esta opción, debe configurar la hora de salida y puesta del sol en el lugar donde se encuentra. Habilite la función, se cambiarán los lados
Espejo	<p>izquierdo y derecho de la imagen de video. Está deshabilitado por defecto.</p>
Denoise 3D	<p>Esta función se aplica especialmente a la imagen cuya velocidad de fotogramas está configurada como 2 como mínimo. Reduce los ruidos haciendo uso de la información entre dos fotogramas. Cuanto mayor sea el valor, mejor será el efecto.</p>
Dar la vuelta	<p>En el Dar la vuelta lista, puede seleccionar 180 ° para cambiar la visualización de la imagen de vídeo. Por defecto, la configuración es No Flip.</p>
Ligero	<p>En el Ligero lista, seleccione Cerrar o Habilitar utilizar la compensación de luz de fondo o no.</p>

Parámetro	Descripción
Modo escena	<p>Configure el balance de blancos para ajustar el tono general de la imagen. La configuración predeterminada es Auto.</p> <ul style="list-style-type: none"> Automático: aplica automáticamente el balance de blancos a diferentes colores para que el color de la imagen se muestre normalmente. Soleado: aplique el valor de umbral a un ambiente soleado. Noche: aplique el valor umbral a la noche. Personalizado: ajuste manualmente los valores de ganancia de rojo y ganancia de azul. Configure el
Día y noche	<p>modo de color y blanco y negro de la imagen. Esta configuración no se ve afectada por los archivos de configuración. La configuración predeterminada es Auto.</p> <ul style="list-style-type: none"> Color: la cámara solo emite imágenes en color. Automático: Depende de la cámara, como el brillo general y si hay luz IR, se emite una imagen en color o una imagen en blanco y negro. B / N: la cámara solo emite imágenes en blanco y negro. Por hora: la cámara emite imágenes de acuerdo con la hora de salida y puesta del sol configuradas.

Paso 3 Haga clic en **Aplicar** para completar la configuración.

5.5.2 Configurar los ajustes de codificación

Paso 1 Seleccione **Menú principal > CÁMARA > Codificar > Audio / Video**.

los **Audio Video** se muestra la interfaz.

Figura 5-71

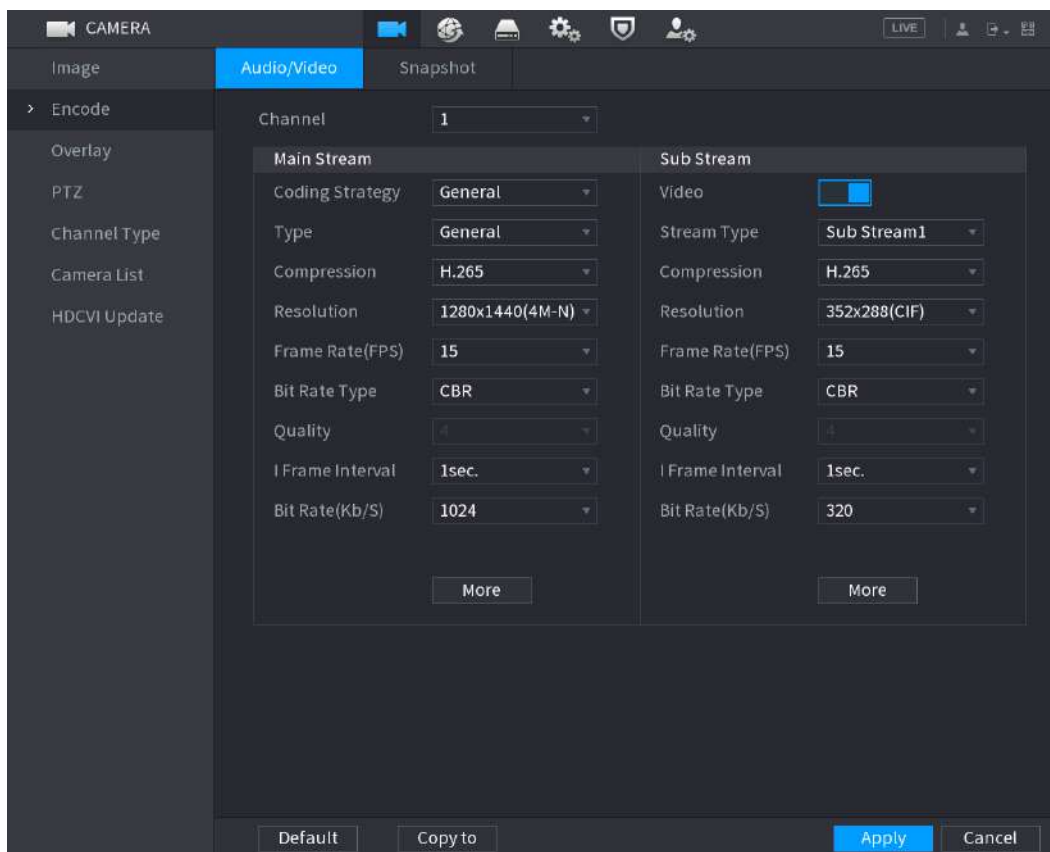

Paso 2 Configure los ajustes para los parámetros de transmisión principal / secundaria.

Tabla 5-26

Parámetro	Descripción
Canal	En el Canal lista, seleccione el canal para el que desea configurar los ajustes.
Estrategia de codificación	<ul style="list-style-type: none"> • General: utiliza una estrategia de codificación general. • Códec inteligente: habilita la función de códec inteligente. Esta función puede reducir el flujo de bits de video para videos grabados no importantes para maximizar el espacio de almacenamiento. • AI Codec: habilita la función AI codec. Esta función puede reducir el flujo de bits de video para videos grabados no importantes para maximizar el espacio de almacenamiento.
Tipo	<ul style="list-style-type: none"> • Corriente principal: en el Tipo lista, seleccione General, Movimiento, o Alarma. • Transmisión secundaria: esta opción no se puede configurar. En el Compresión
Compresión	<p>lista, seleccione el modo de codificación.</p> <ul style="list-style-type: none"> • H.265: codificación del perfil principal. Se recomienda esta configuración. • H.264H: codificación de alto perfil. Flujo de bits bajo con alta definición. • H.264: codificación de perfil general. • H.264B: codificación de perfil de línea base. Esta configuración requiere un flujo de bits más alto en comparación con otras configuraciones para la misma definición. En el Tipo de tasa de bits lista, seleccione la
Tipo de tasa de bits	<p>resolución para el video.</p> <p>La resolución máxima de video puede variar según el modelo de su dispositivo.</p>
Cuadros por segundo (FPS)	<p>Configure los fotogramas por segundo para el video. Cuanto mayor sea el valor, más clara y suave será la imagen. La velocidad de fotogramas cambia junto con la resolución.</p> <p>Generalmente, en formato PAL, puede seleccionar el valor de 1 a 25; en formato NTSC, puede seleccionar el valor de 1 a 30. Sin embargo, el rango específico de velocidad de fotogramas que puede seleccionar depende de la capacidad del dispositivo.</p>
Calidad	Esta función está disponible si selecciona VBR en el Tasa de bits Lista. Cuanto mayor sea el valor, mejor será la imagen. El intervalo entre dos marcos de
Intervalo de fotogramas	referencia.
Tasa de bits (Kb / S)	En el Tasa de bits lista, seleccione un valor o introduzca un valor personalizado para cambiar la calidad de la imagen. Cuanto mayor sea el valor, mejor será la imagen.
Vídeo	Habilite la función para subflujo.
Audio	<p>Hacer clic Más, los Más se muestra la interfaz.</p> <ul style="list-style-type: none"> • Audio: esta función está habilitada de forma predeterminada para la transmisión principal. Debe habilitarlo manualmente para la transmisión secundaria 1. Una vez que se habilita esta función, el archivo de video grabado es una secuencia de audio y video compuesto.
Fuente de audio	<ul style="list-style-type: none"> • Fuente de audio: en el Fuente de audio lista, puede seleccionar LOCAL y HDCVI.

Parámetro	Descripción
Compresión	<ul style="list-style-type: none"> • LOCAL: La señal de audio se recibe desde el puerto de entrada de audio. • HDCVI: la señal de audio se recibe desde la cámara HDCVI. Formato de audio: en el Compresión lista, seleccione el formato que necesite.

Paso 3 Haga clic en **Aplicar** para completar la configuración.



Hacer clic **Copiar a** para copiar la configuración a otros canales.

5.5.3 Configurar ajustes de instantánea

Paso 1 Seleccione **Menú principal > CÁMARA > Codificar > Instantánea**.

los **Instantánea** se muestra la interfaz.

Figura 5-72

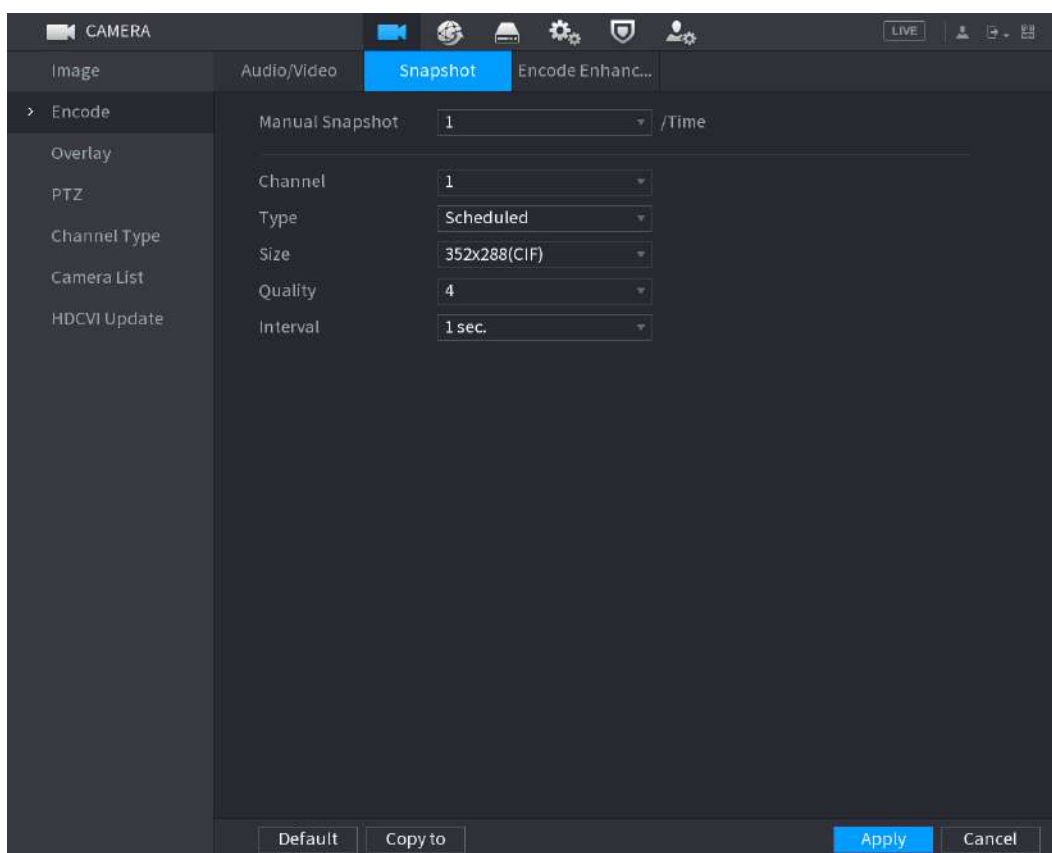

Paso 2 Configure los ajustes de los parámetros de la instantánea.

Tabla 5-27

Parámetro	Descripción
Instantánea manual	En el Instantánea manual lista, seleccione cuántas instantáneas desea tomar cada vez.
Canal	En el Canal lista, seleccione el canal para el que desea configurar los ajustes.
Tipo	<p>En el Tipo lista, puede seleccionar Evento programado, o Instantánea de rostro como el tipo de evento para el que desea tomar una instantánea.</p> <ul style="list-style-type: none"> • Programado: La instantánea se toma durante el período programado.

Parámetro	Descripción
	<ul style="list-style-type: none"> • Evento: La instantánea se toma cuando ocurre un evento de alarma, como un evento de detección de movimiento, pérdida de video y alarmas locales. • Instantánea de la cara: La instantánea se toma cuando se detecta el rostro. La función de detección de rostros solo es compatible con el canal 1.
Talla	En el Talla lista, seleccione un valor para la imagen. Cuanto mayor sea el valor, mejor será la imagen.
Calidad	Configura la calidad de la imagen en 6 niveles. Cuanto mayor sea el nivel, mejor será la imagen.
Intervalo	Configura o personaliza la frecuencia de las instantáneas. Puede seleccionar entre 1 segundo por instantánea y 7 segundos por instantánea. El máximo es 3600 segundos por instantánea.

Paso 3 Haga clic en **Aplicar** para completar la configuración.



Hacer clic **Copiar a** para copiar la configuración a otros canales.

5.5.4 Configuración de la mejora de codificación

Puede habilitar esta función y obtener más FPS en la configuración de codificación (consulte "5.5.2 Configuración de la configuración de codificación"). Mientras tanto, no podrá utilizar la función de pantalla adicional (consulte "5.2.8.1 Configuración de los ajustes de pantalla") y las funciones AI (consulte "5.11 Función AI").

Seleccione **Menú principal > CÁMARA > Codificar > Mejora de codificación**.

los **Mejora de codificación** se muestra la interfaz.

Figura 5-73

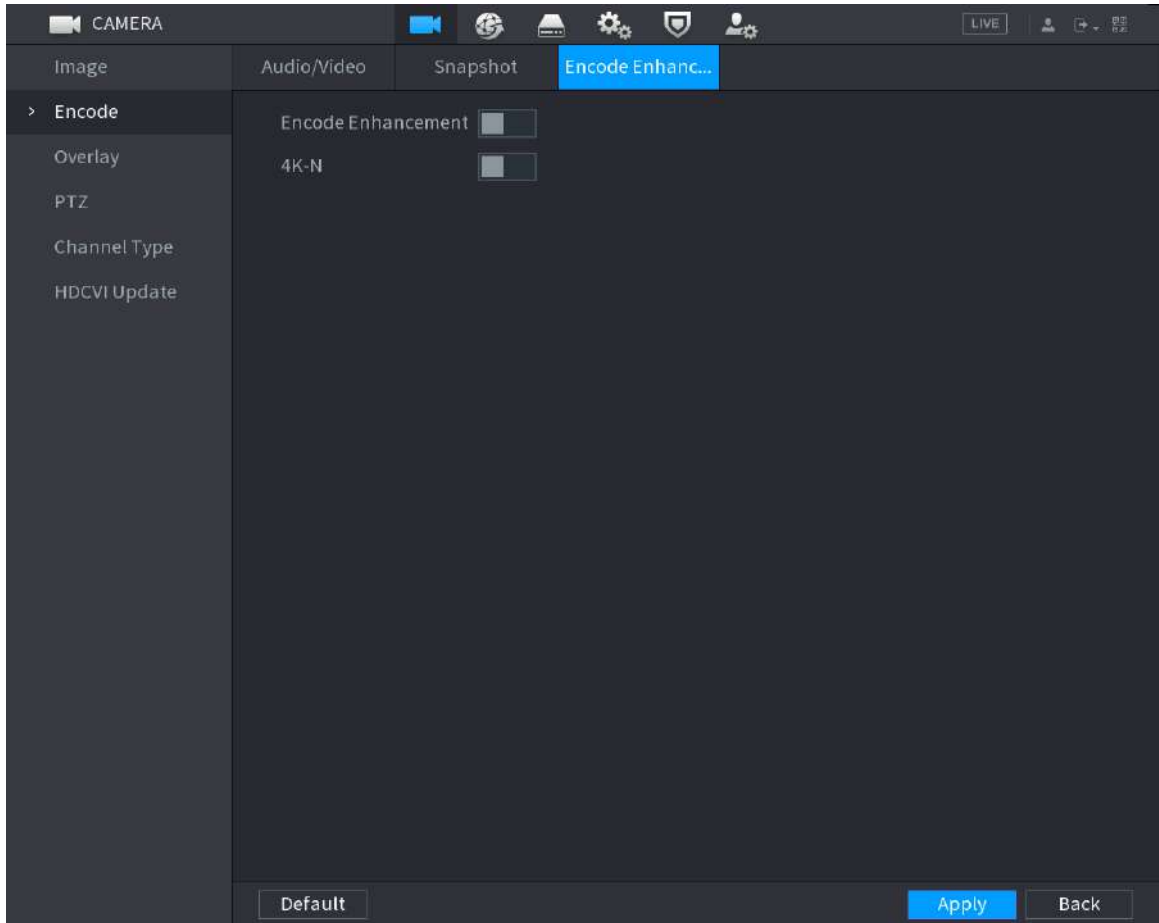

Haga clic en el interruptor para habilitarlo.

Al conectarse a las cámaras 4K de nueva generación, puede habilitar **4K-N** para cambiar la vista no en vivo de 4K a la vista y codificación en vivo de 4K-N.

5.5.5 Configuración de ajustes de superposición

Puede configurar para mostrar la hora del sistema y el nombre del canal en cada ventana de canal en la pantalla de visualización en vivo.

Paso 1 Seleccione **Menú principal> CÁMARA> Superposición> Superposición**.

los **Cubrir** se muestra la interfaz.

Figura 5-74

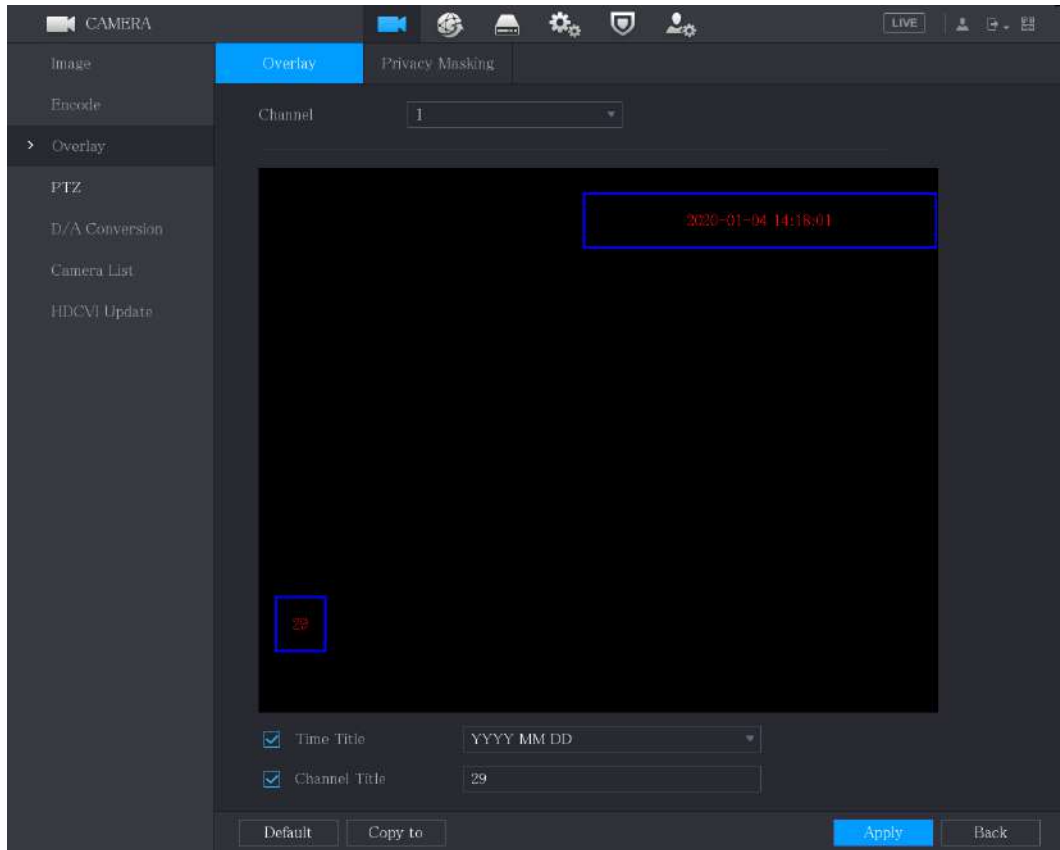

Paso 2 Configure los ajustes de los parámetros de superposición de texto.

Tabla 5-28

Parámetro	Descripción
Canal	En el Canal lista, seleccione el canal para el que desea configurar los ajustes.
Título del tiempo	Selecciona el Título del tiempo casilla de verificación para mostrar la hora del sistema en cada ventana de canal en la pantalla de visualización en vivo. En el Título del tiempo lista, seleccione el estilo de visualización de la hora. Selecciona el Título del canal casilla de
Título del canal	verificación para mostrar el nombre del canal en cada ventana de canal en la pantalla de visualización en vivo. En el Título del canal , ingrese el nombre del canal seleccionado.

Paso 3 Haga clic en **Aplicar** para completar la configuración.



Hacer clic **Copiar a** para copiar la configuración a otros canales.

5.5.6 Configuración de ajustes de área cubierta

Paso 1 Seleccione **Menú principal**> **CÁMARA**> **Superposición**> **Máscara de privacidad**.

los **Enmascaramiento de privacidad** se muestra la interfaz.

Figura 5-75

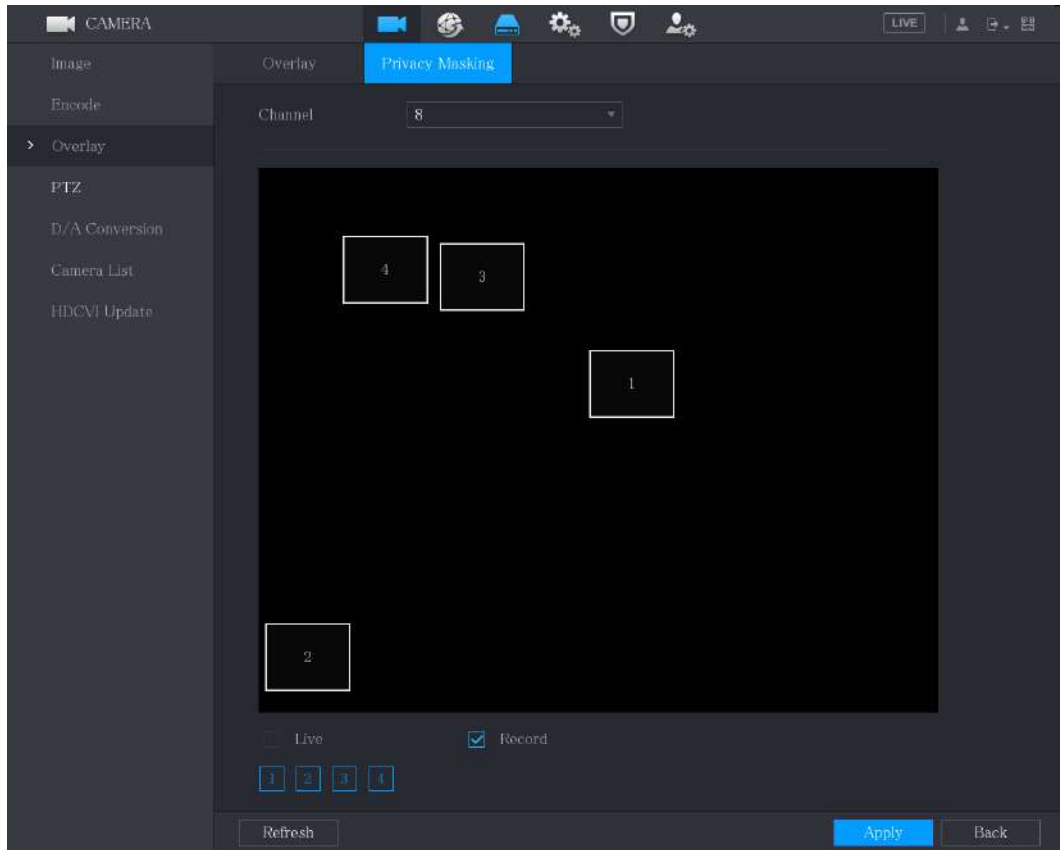

Paso 2 Configure los ajustes de los parámetros del área cubierta.

Tabla 5-29

Parámetro	Descripción
Canal	En el Canal lista, seleccione el canal para el que desea configurar los ajustes.
En Vivo	<ul style="list-style-type: none"> Vista previa: seleccione el En Vivo casilla de verificación para aplicar el bloque cubierto configurado a la ventana del canal seleccionado en la pantalla de visualización en vivo. Registro: seleccione el Grabar casilla de verificación para aplicar el bloque cubierto configurado a la ventana del canal seleccionado durante la grabación. Para configurar el bloque de cobertura, haga lo siguiente:
Grabar	<ol style="list-style-type: none"> Seleccione el En Vivo casilla de verificación o el Grabar casilla de verificación, o seleccione la ambos. Se activan los botones "1, 2, 3, 4". Haga clic en los botones para seleccionar bloques. Se muestra un bloque de triángulo negro sólido. Arrastre el bloque al área que desea cubrir y ajuste el tamaño del bloque. Puede configurar un total de 4 bloques cubiertos.

Paso 3 Haga clic en **Aplicar** para completar la configuración.

5.5.7 Configuración del tipo de canal

Puede configurar el tipo de canal como **Cosa análoga** o **IP canal**.

Paso 1 Seleccione **Menú principal > CÁMARA > Tipo de canal**.

los **Tipo de canal** se muestra la interfaz.

Figura 5-76

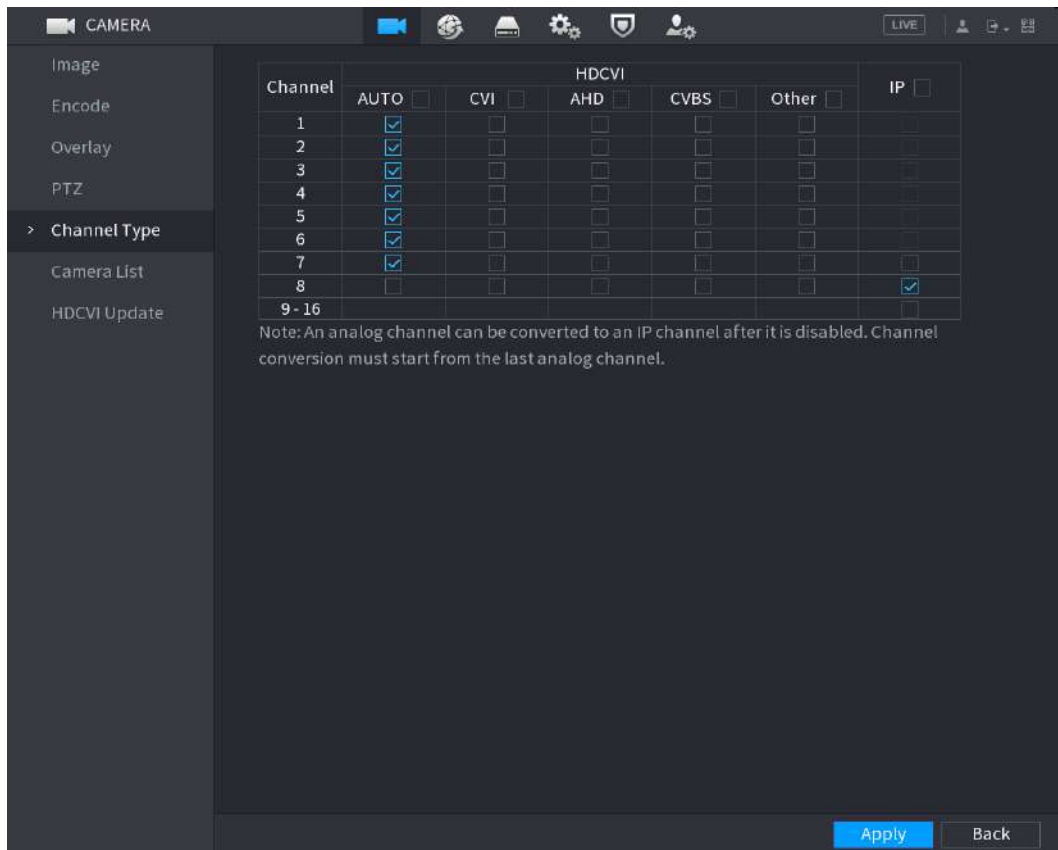

Paso 2 Configure los canales.

- Canal analógico: seleccione el medio de transmisión como CVI, AHD, CVBS y luego siga las instrucciones en pantalla para completar la configuración.
- Canal IP: puede habilitar los canales IP deshabilitando los canales analógicos correspondientes. El dispositivo también proporciona canales IP expandidos para su uso, como el **17–64** canales en la Figura 5-76.



- Los canales de 17 a 64 son solo para cámaras IP y el rango cambia según el modelo que compró.
- La selección de canales para la cámara analógica o la cámara IP está en secuencia, por ejemplo, si desea seleccionar canales para la cámara IP, debe seleccionar desde el último número de canal Canal **dieciséis** primero, lo que significa que no puede saltar para seleccionar el canal **15** directamente hasta que haya seleccionado el canal **dieciséis**.

Paso 3 Haga clic en **Aplicar** y siga las instrucciones en pantalla para completar la configuración.

5.5.8 Actualización de la cámara coaxial

Paso 1 Seleccione **Menú principal > CÁMARA > Actualización HDVCI**.

los **Actualización HDVCI** se muestra la interfaz.

Figura 5-77

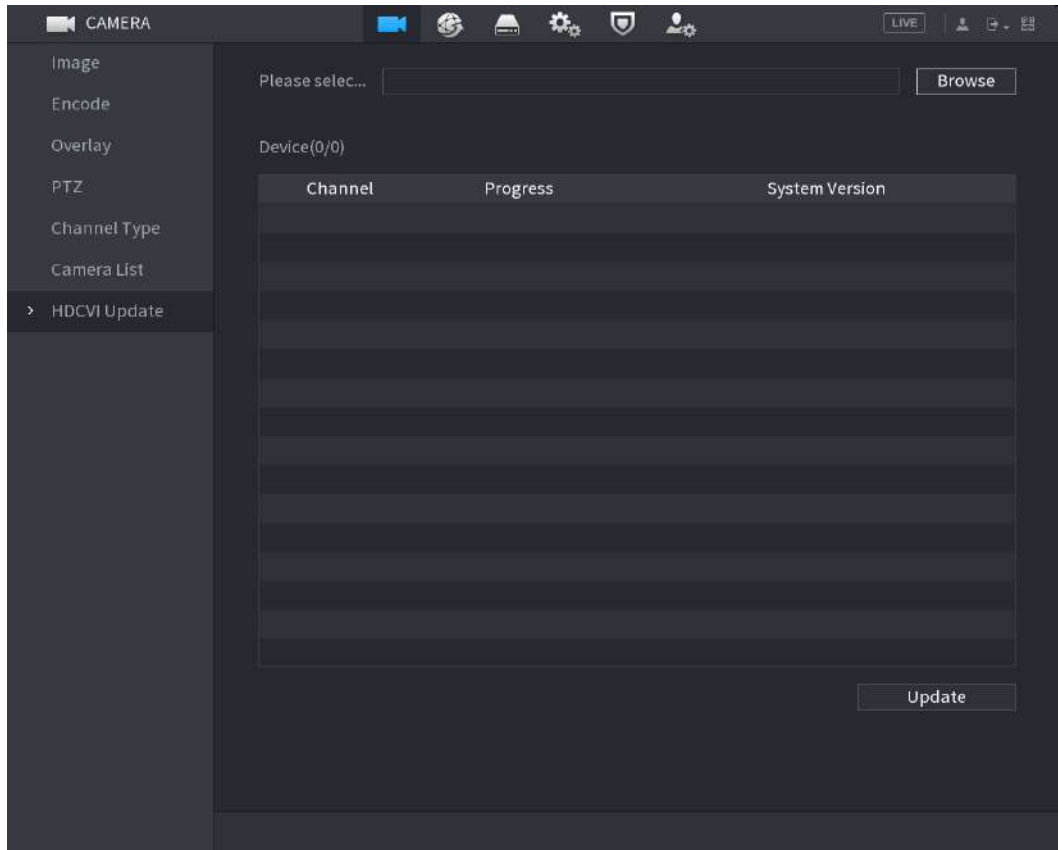

Paso 2 Haga clic en **Vistazo**.

los **Vistazo** se muestra la interfaz.

Paso 3 Seleccione el archivo de actualización y luego haga clic en **OKAY**.

los **Actualización HDVCI** se muestra la interfaz.



Debe insertar el dispositivo de almacenamiento USB que contiene los archivos de actualización.

Paso 4 Seleccione la casilla de verificación del canal que desea actualizar.

Paso 5 Haga clic en **Actualizar**.

Si la actualización es exitosa, el sistema muestra un mensaje que indica que la actualización se completó.

5.6 Configuración de dispositivos remotos

5.6.1 Agregar dispositivos remotos



Esta función está disponible después de haber configurado el tipo de canal como canal IP como se describe en la sección anterior, consulte "5.5.7 Configuración del tipo de canal".

Puede agregar dispositivos remotos agregando la dirección IP.

Seleccione **Menú principal**> **CÁMARA**> **Lista de cámaras**> **Agregar cámara**, los **Agregar cámara** se muestra la interfaz.

Figura 5-78





Tabla 5-30

Parámetro	Descripción
Sin inicializar	Habilite el Sin inicializar función, los dispositivos no inicializados de los dispositivos buscados se muestran en la lista de dispositivos buscados.
Inicializar	Seleccione el dispositivo no inicializado de la lista de dispositivos no inicializados y haga clic en Inicializar para comenzar a inicializar el dispositivo. En el Filtrar lista, seleccione el tipo de dispositivo remoto que desea
Filtrar	mostrar en la lista de dispositivos buscados. <ul style="list-style-type: none"> Ninguno: muestra todos los tipos de dispositivos. IPC: muestra los dispositivos frontales. DVR: muestra todos los dispositivos de almacenamiento como NVR, DVR y HCVR. OTROS: Muestra los dispositivos que no pertenecen al tipo IPC o DVR.
Dispositivo buscado Lista	Muestra los dispositivos buscados. Puede ver la información del dispositivo, como el estado, la dirección IP.
Buscar	Hacer clic Buscar , los dispositivos buscados se muestran en la lista de dispositivos buscados. Para ajustar la secuencia de visualización, en la línea de título, puede hacer clic en el texto Dirección IP, Tipo o Nombre del dispositivo. Por ejemplo, haga clic en el texto de la dirección IP, el icono de secuencia  se visualiza.  Se muestra "*" junto al dispositivo agregado.
Añadir	En el área Lista de dispositivos buscados, seleccione el dispositivo que desea agregar.

Parámetro	Descripción
Agregar manual	Agregue el dispositivo configurando manualmente ajustes como dirección IP, selección de canal. Para obtener más información, consulte "5.6.1.3 Adición manual de dispositivos remotos".
Dispositivo agregado Lista	Muestra los dispositivos agregados. Puede editar y eliminar el dispositivo y ver la información del dispositivo.
Eliminar	Seleccione la casilla de verificación del dispositivo agregado y luego haga clic en Eliminar para eliminar el dispositivo agregado.
Importar	Seleccione los dispositivos buscados y luego haga clic en Importar para importar los dispositivos en lotes.
Exportar	Seleccione los dispositivos agregados y luego haga clic en Exportar . La información de los dispositivos exportados se guarda en el dispositivo de almacenamiento USB.

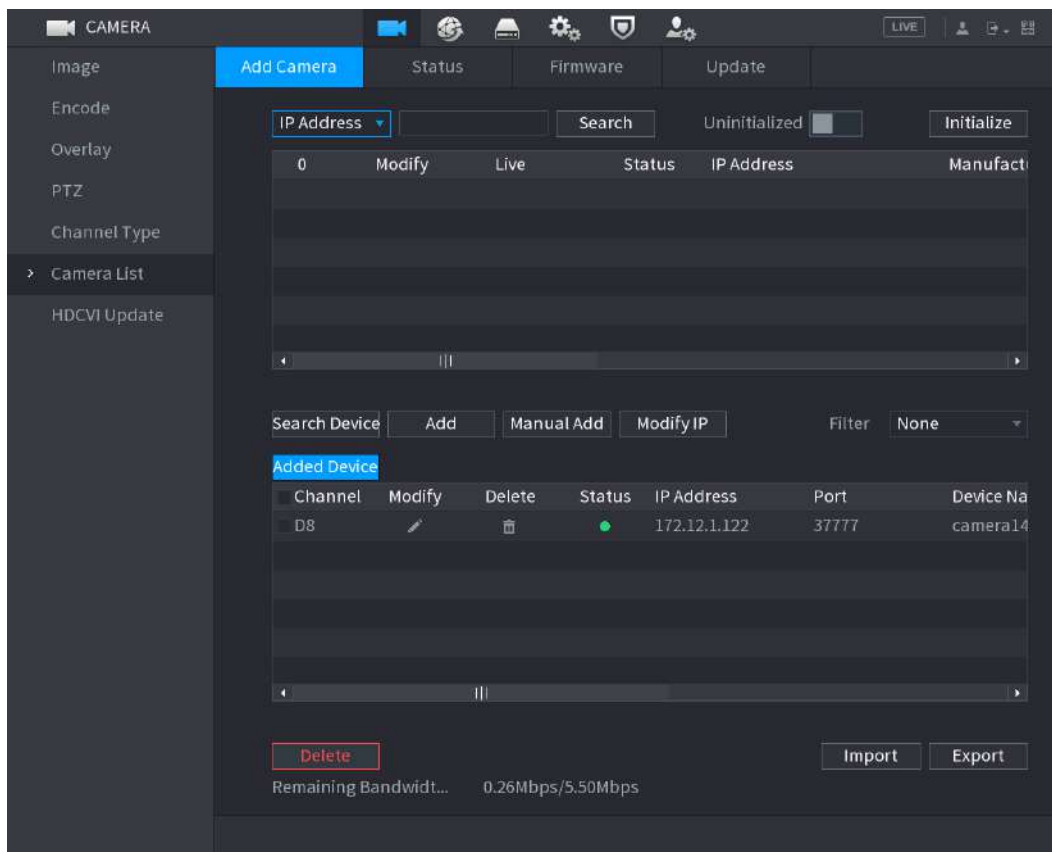
5.6.1.1 Inicialización de dispositivos remotos

Puede restablecer la contraseña y la dirección IP de los dispositivos remotos mediante la inicialización.

Paso 1 clic **Dispositivo de búsqueda**.

Los dispositivos encontrados se muestran en la tabla.

Figura 5-79

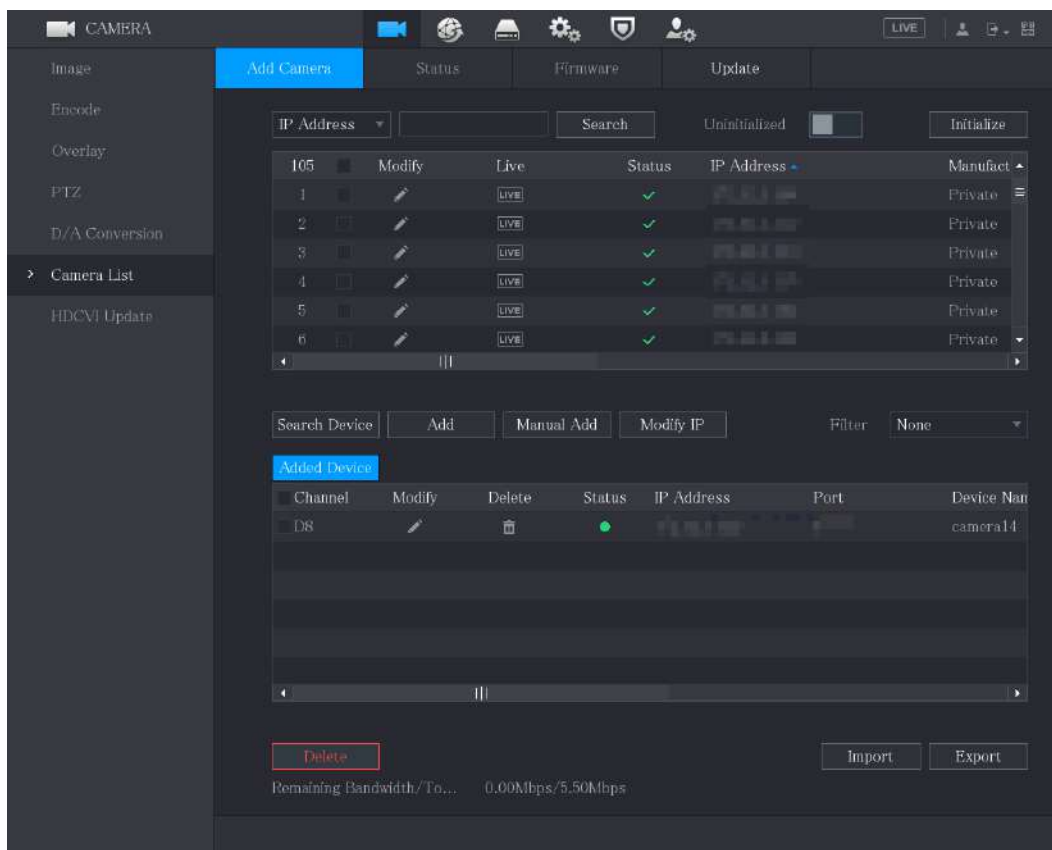

Paso 2 Habilite la función Inicializada.

Se muestran los dispositivos no inicializados.

Figura 5-80

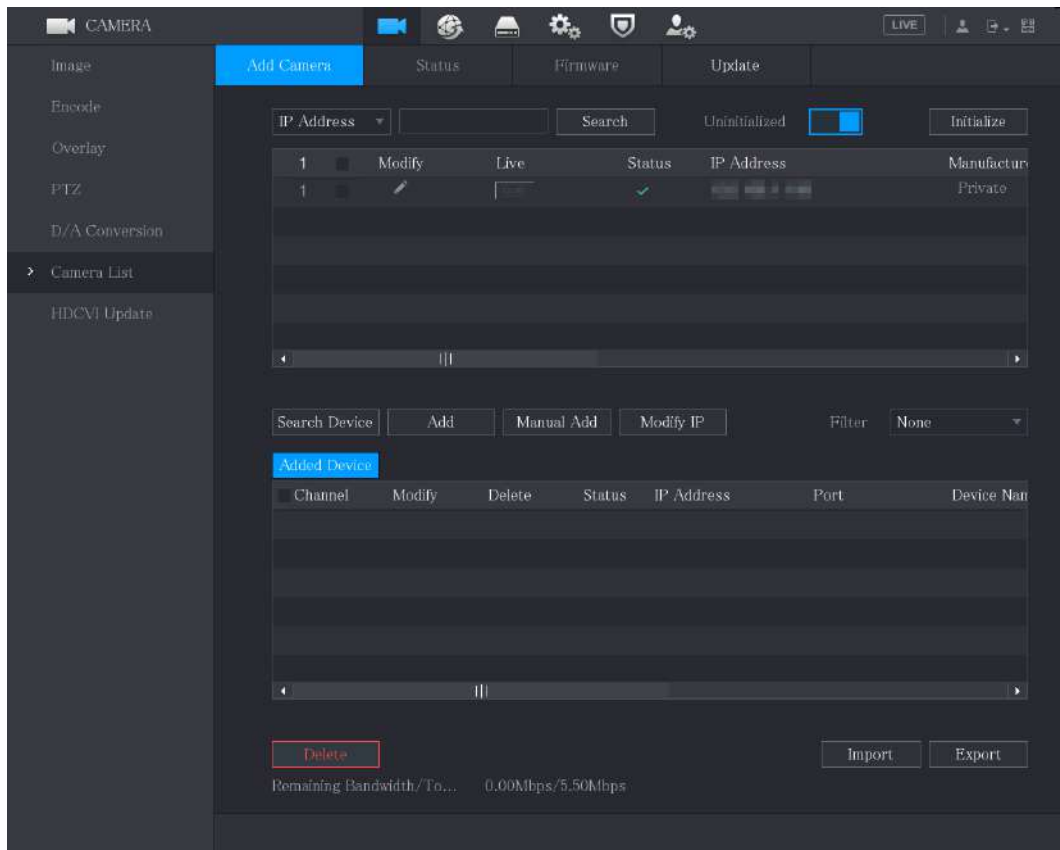

Paso 3 Seleccione el dispositivo no inicializado que desea inicializar.

Paso 4 Haga clic en **Inicializar**.

los **Introducir la contraseña** se muestra la interfaz.

Figura 5-81

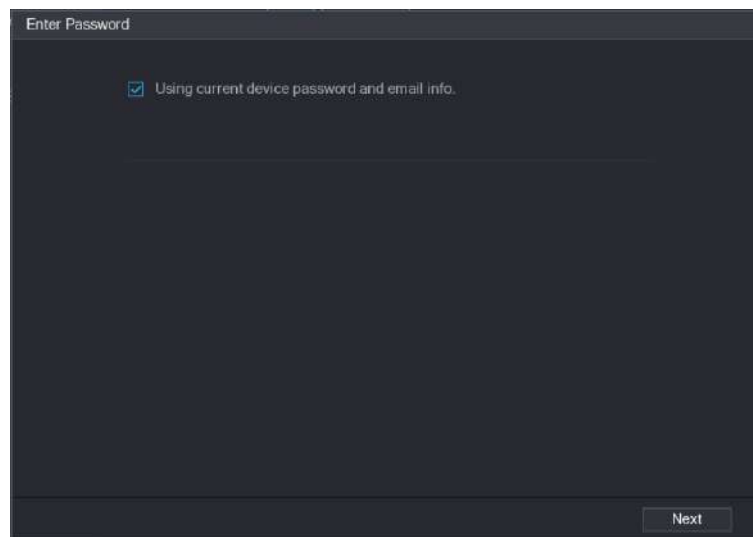

Paso 5 Configure la contraseña y la información de correo electrónico.



Si selecciona el **Usando la contraseña actual del dispositivo y la información de correo electrónico** casilla de verificación, el dispositivo remoto utiliza automáticamente la contraseña actual y la información de correo electrónico, por lo que no es necesario volver a configurar la contraseña y la dirección de correo electrónico y puede ir al Paso 6.

1) Desmarque la casilla de verificación Usar la contraseña actual del dispositivo y la información de correo electrónico. Se muestra la interfaz de configuración de contraseña.

Figura 5-82

2) Configure los ajustes para los parámetros de configuración de la contraseña.

Tabla 5-31

Parámetro	Descripción
Usuario	El valor predeterminado es admin.
Contraseña	La nueva contraseña se puede establecer de 8 a 32 caracteres y contiene al menos dos tipos de números, letras y caracteres especiales (excluyendo "", "" ", " ", " ", "y" & ").
Confirmar contraseña	Introduzca una contraseña segura de acuerdo con la indicación de la barra de seguridad de la contraseña.

3) Haga clic en **Próximo**.

los **Protección de contraseña** se muestra la interfaz.

Figura 5-83

4) Seleccione el **Dirección de correo electrónico** e ingrese la dirección de correo electrónico que desea reservar para restablecer la contraseña en el futuro.



Si no desea configurar la dirección de correo electrónico reservada, haga clic en **Omitir**.

Paso 6 Haga clic en **Próximo**.

los **RED** se muestra la interfaz.

Figura 5-84

	IP Address
1	

Paso 7 Configure la dirección IP.

- Selecciona el **DHCP** casilla de verificación, no es necesario que ingrese la información de la dirección IP, porque el sistema asignará una dirección IP al dispositivo remoto. Selecciona el **ESTÁTICO** casilla de verificación, debe ingresar
- la dirección IP, el mástil de subred, la puerta de enlace predeterminada y el valor incremental. El sistema asignará la dirección IP a los dispositivos remotos aumentando progresivamente la última parte de la dirección IP al inicializar los dispositivos en lotes.



Al configurar la dirección IP para varios dispositivos remotos que no estaban en el mismo segmento de red, estos dispositivos remotos pertenecerán al mismo segmento de red después de la configuración.

Paso 8 Haga clic en **Próximo**.

Se inicia la inicialización. Una vez completado el proceso, consulte la Figura 5-85.

Figura 5-85

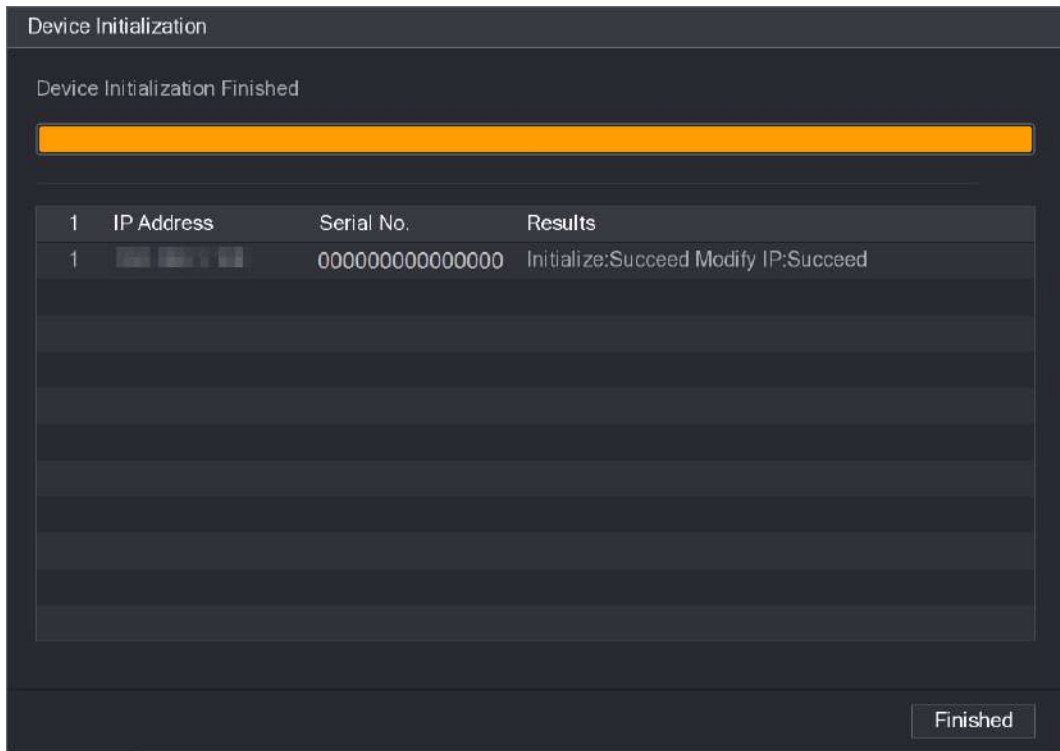

Paso 9 Haga clic en **Terminado** para completar la configuración.

5.6.1.2 Agregar dispositivos remotos automáticamente

Paso 1 En el **Registro** interfaz, haga clic en **Búsqueda de dispositivos**

Se muestran los dispositivos encontrados.

Figura 5-86

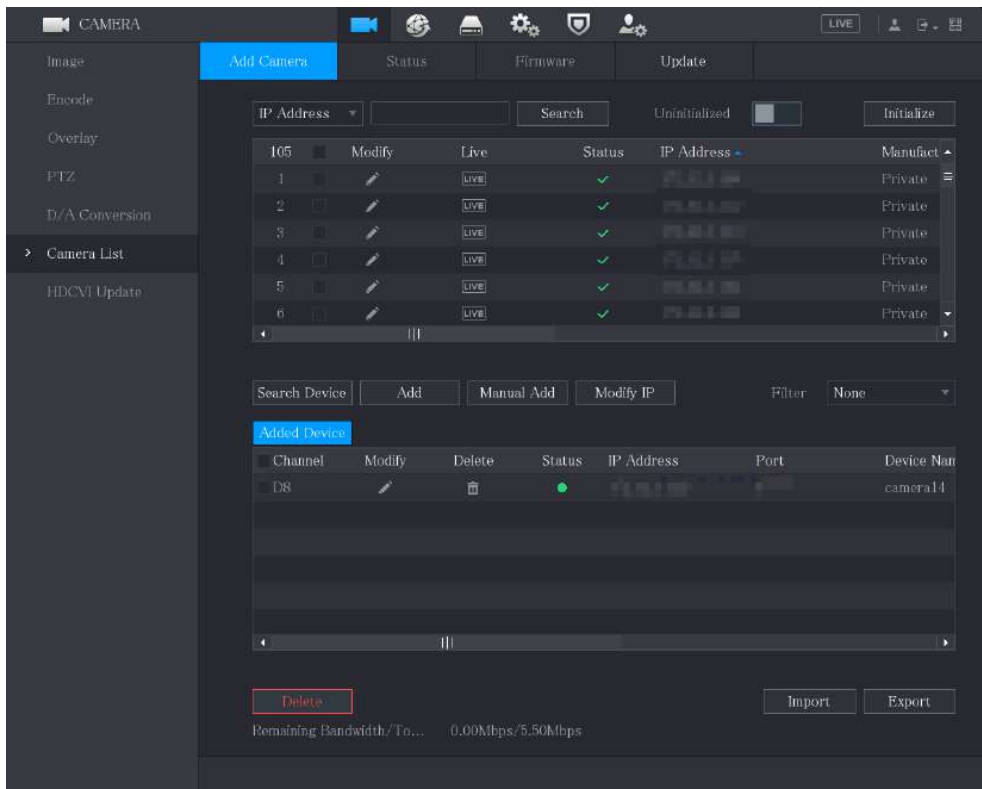

Paso 2 Seleccione la casilla de verificación del dispositivo.

Paso 3 Haga clic en **Añadir**.

El dispositivo se agrega al **Dispositivo agregado** zona.



- También puede hacer doble clic en el dispositivo para agregarlo al **Dispositivo agregado** zona. Puede agregar dispositivos en lotes.

5.6.1.3 Agregar dispositivos remotos manualmente

Paso 1 En el **Agregar cámara** interfaz, haga clic en **Agregar manual**.

los **Agregar manual** se muestra la interfaz.

Figura 5-87

Paso 2 Configure los ajustes para los parámetros de dispositivo de adición manual.



Tabla 5-32

Parámetro	Descripción
Canal	En el Canal lista, seleccione el canal que desea utilizar en el dispositivo para conectar el dispositivo remoto.
Fabricante	En el Fabricante lista, seleccione el fabricante del dispositivo remoto.
Dirección IP	En el Dirección IP , ingrese la dirección IP del dispositivo remoto. El valor predeterminado es 192.168.0.0, al que el sistema no puede conectarse.
Puerto RTSP	La configuración del valor predeterminado es 554. Puede ingresar el valor de acuerdo con su situación real.
Puerto HTTP	El valor predeterminado es 80. Puede ingresar el valor de acuerdo con su situación real. Si ingresa otro valor, por ejemplo, 70, y luego debe ingresar 70 después de la dirección IP al iniciar sesión en el dispositivo mediante el navegador.
Puerto TCP	La configuración del valor predeterminado es 37777. Puede ingresar el valor de acuerdo con su situación real.
Nombre de usuario	Ingrese el nombre de usuario del dispositivo remoto.

Parámetro	Descripción
Contraseña	Ingrese la contraseña del usuario para el dispositivo remoto.
No. de canal remoto	Ingrese el número de canal remoto del dispositivo remoto que desea agregar.
Estrategia del decodificador	En el Descifrador Lista de estrategias, seleccione Predeterminado, en tiempo real, o Fluido .
Tipo de protocolo	<ul style="list-style-type: none"> Si el dispositivo remoto se agrega a través de un protocolo privado, el tipo predeterminado es TCP. Si el dispositivo remoto se agrega a través del protocolo ONVIF, el sistema admite Automático, TCP, UDP, o MULTICAST. Si el dispositivo remoto se agrega a través de otros fabricantes, el sistema admite TCP y UDP.
Cifrado	<p>Si el dispositivo remoto se agrega a través del protocolo ONVIF, habilitar la Cifrado La casilla de verificación proporcionará protección de cifrado a los datos que se transmiten.</p>  <p>Para usar esta función, la función HTTPS debe estar habilitada para la cámara IP remota.</p>

Paso 3 Haga clic en **Okay** para guardar la configuración.



- Solo se puede agregar un dispositivo manualmente a la vez.
-  indica conexión exitosa y  indica que la conexión falló.

5.6.1.4 Modificación o eliminación de dispositivos remotos

Puede modificar y eliminar los dispositivos agregados.

- Para modificar los dispositivos remotos, haga lo siguiente:

Paso 1 clic



o haga doble clic en un dispositivo.

los **Modificar** se muestra la interfaz.

Figura 5-88

Modify

Channel: D8

Manufacturer: Private

IP Address: [blurred]

TCP Port: [blurred]

Username: admin

Password: [masked] Connect

Total Channels: 1

Remote CH No.: D1

Decode Strategy: General

OK Cancel

Paso 2 En el **Canal** lista, seleccione el canal para el que desea modificar la configuración.

Paso 3 Haga clic en **Okay** para guardar la configuración.

- Para eliminar uno o más dispositivos agregados, haga lo siguiente:

- Hacer clic  para eliminar un dispositivo.
- Seleccione la casilla de verificación de los dispositivos que desea eliminar y luego haga clic en **Eliminar**.

5.6.1.5 Modificación de la dirección IP

Puede modificar una sola dirección IP o varias direcciones IP de dispositivos remotos a la vez.



Solo puede modificar la dirección IP de las cámaras inicializadas.

- Para modificar una única dirección IP, haga lo siguiente:

Paso 1 En el área de la lista de dispositivos buscados, haga clic en



para el dispositivo que desea modificar la IP.

los **Modificar IP** se muestra la interfaz.

Figura 5-89

Modify IP

Selected Device Quantity: 1

DHCP

Static

Username

Password

IP Address

Subnet Mask

Default Gateway

Incremental Value

1	SN	IP Address
1		

OK Cancel

Paso 2 Configure los ajustes de dirección IP, máscara de subred, puerta de enlace predeterminada, nombre de usuario y contraseña.

Paso 3 Haga clic en **Okay** para guardar la configuración.

- Para modificar la dirección IP en lotes, haga lo siguiente:

Paso 1 En el área de lista de dispositivos buscados, seleccione los dispositivos que desea modificar la dirección IP en lotes.

Paso 2 Haga clic en 

los **Modificar IP** se muestra la interfaz.

Figura 5-90

Modify IP

Selected Device Quantity: 4

DHCP

Static

Username

Password

IP Address

Subnet Mask

Default Gateway

Incremental Value

4	SN	IP Address
1		
2		
3		
4		

OK Cancel

Paso 3 Configure el valor incremental.



El sistema agregará el valor incremental al cuarto segmento de direcciones IP de los dispositivos seleccionados.

Paso 4 Configure los ajustes para la dirección IP de inicio (la dirección IP se asigna en secuencia),

máscara de subred, puerta de enlace predeterminada, nombre de usuario y contraseña.

Paso 5 Haga clic en **Okay** para guardar la configuración.

5.6.1.6 Exportar dirección IP

Puede exportar la dirección IP agregada al dispositivo de almacenamiento USB.



La información exportada se guarda en un archivo .csv, que incluye dirección IP, número de puerto, número de canal, fabricante, nombre de usuario y contraseña.

Paso 1 Inserte el dispositivo de almacenamiento USB en el puerto USB del dispositivo.

Paso 2 Haga clic en **Exportar**.

los **Vistazo** se muestra la interfaz.

Figura 5-91

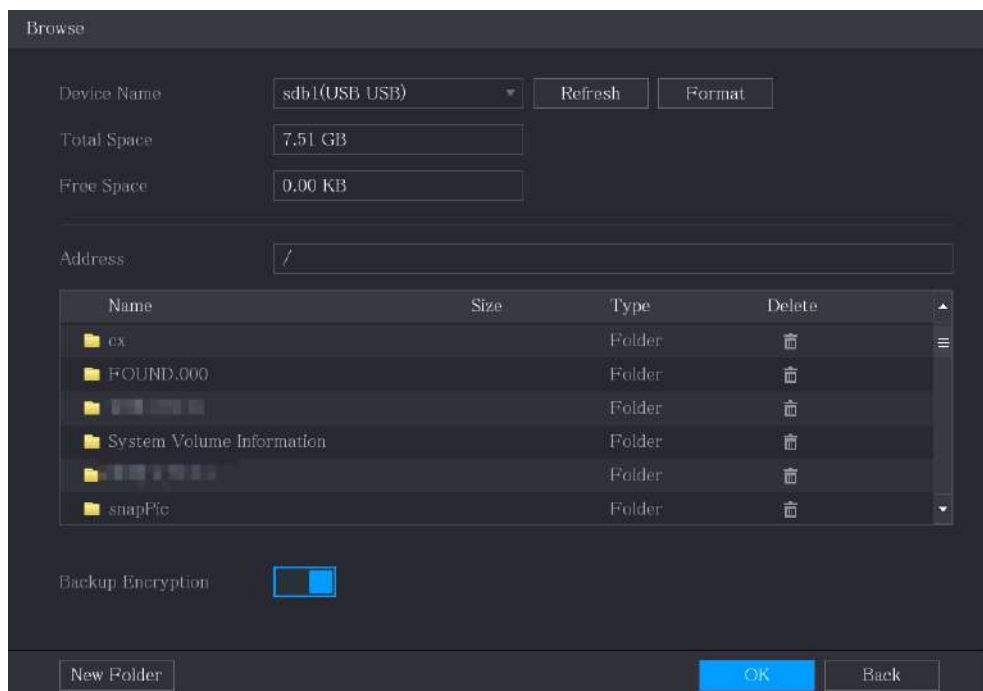

Paso 3 Configure la ruta de guardado.

Paso 4 Haga clic en **Okay** para guardar la configuración.

Aparece un mensaje emergente que indica "Exportado correctamente".

Paso 5 Haga clic en **OKAY**.



Al exportar la dirección IP, el **Cifrado de respaldo** La casilla de verificación está seleccionada de forma predeterminada. La información del archivo incluye dirección IP, puerto, número de canal, fabricante, nombre de usuario y contraseña.

- Si selecciona el **Cifrado de respaldo** casilla de verificación, el formato de archivo es .backup. Si borra el **Cifrado de respaldo** casilla de verificación, el formato de archivo es .csv. En este caso, puede haber riesgo de filtración de datos.

5.6.1.7 Importación de direcciones IP

Puede agregar dispositivos remotos importando la información de la dirección IP.

Paso 1 Inserte el dispositivo de almacenamiento USB en el puerto USB del dispositivo.

Paso 2 Haga clic en **Importar**.

los **Vistazo** se muestra la interfaz.

Figura 5-92

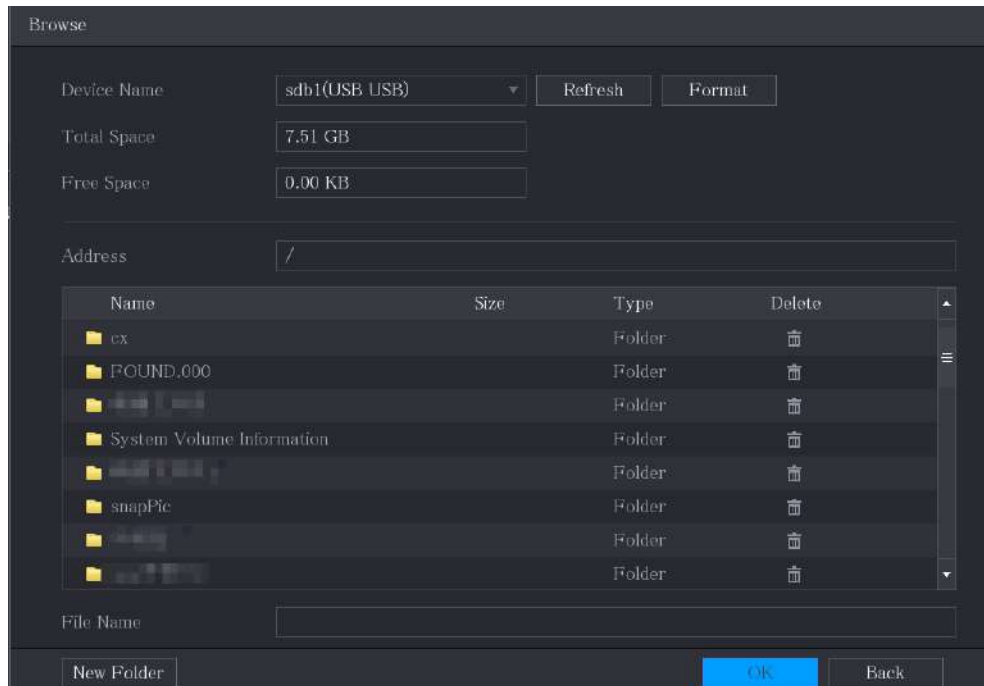

Paso 3 Seleccione el archivo que desea importar.

Paso 4 Haga clic en **Okay** para comenzar a importar.

Una vez finalizada la importación, se muestra un mensaje emergente que indica "La importación se realizó correctamente".



Si la dirección IP que desea importar ya existe en el dispositivo, el sistema mostrará un mensaje para preguntarle si debe sobrescribir el contenido existente.

- Haga clic en Aceptar para reemplazar el existente.
- Haga clic en Cancelar para agregarlo como un dispositivo separado en el área Dispositivo agregado.



- Puede editar el archivo .csv exportado y tener cuidado de no cambiar el formato del archivo; de lo contrario, el archivo no se puede importar, ya que se considerará no válido.
- El idioma del archivo .csv debe coincidir con el idioma del dispositivo.
- No se admite la importación y exportación a través de un protocolo personalizado.

5.6.2 Gestión de dispositivos remotos

Puede ver el estado de los dispositivos remotos y actualizarlos.

5.6.2.1 Ver estado

Puede ver la información del dispositivo, como el estado de la conexión, la dirección IP, la detección de movimiento, la detección de pérdida de video, el nombre de la cámara y el fabricante.

Seleccione **Menú principal**> **CÁMARA**> **Lista de cámaras**> **Estado**, los **Estado** se muestra la interfaz.

5.7.1 Habilitación del control de registros



- La operación de grabación manual requiere que el usuario tenga permiso para acceder **ALMACENAMIENTO ajustes**.
- Verifique para asegurarse de que el disco duro instalado en el dispositivo se haya formateado correctamente.

Para ingresar a la interfaz de control de registros, haga lo siguiente:

Paso 1 Haga clic con el botón derecho en la pantalla de visualización en vivo, se muestra el menú de acceso directo. En el atajo menú, seleccione **Control manual> Control de grabación**.
 los **Modo de grabación** se muestra la interfaz.

Figura 5-96

Record Mode		All	1	2	3	4	5	6	7	8
Main Stream	Auto	<input type="radio"/>	<input checked="" type="radio"/>	<input checked="" type="radio"/>	<input checked="" type="radio"/>	<input checked="" type="radio"/>	<input checked="" type="radio"/>	<input checked="" type="radio"/>	<input checked="" type="radio"/>	<input checked="" type="radio"/>
	Manual	<input type="radio"/>	<input type="radio"/>	<input type="radio"/>	<input type="radio"/>	<input type="radio"/>	<input type="radio"/>	<input type="radio"/>	<input type="radio"/>	<input type="radio"/>
	Off	<input type="radio"/>	<input type="radio"/>	<input type="radio"/>	<input type="radio"/>	<input type="radio"/>	<input type="radio"/>	<input type="radio"/>	<input type="radio"/>	<input type="radio"/>
Sub Stream										
	Auto	<input type="radio"/>	<input type="radio"/>	<input type="radio"/>	<input type="radio"/>	<input type="radio"/>	<input type="radio"/>	<input type="radio"/>	<input type="radio"/>	<input type="radio"/>
	Manual	<input type="radio"/>	<input type="radio"/>	<input type="radio"/>	<input type="radio"/>	<input type="radio"/>	<input type="radio"/>	<input type="radio"/>	<input type="radio"/>	<input type="radio"/>
	Off	<input type="radio"/>	<input checked="" type="radio"/>	<input checked="" type="radio"/>	<input checked="" type="radio"/>	<input checked="" type="radio"/>	<input checked="" type="radio"/>	<input checked="" type="radio"/>	<input checked="" type="radio"/>	<input checked="" type="radio"/>
Snapshot										
	On	<input type="radio"/>	<input type="radio"/>	<input type="radio"/>	<input type="radio"/>	<input type="radio"/>	<input type="radio"/>	<input type="radio"/>	<input type="radio"/>	<input type="radio"/>
	Off	<input type="radio"/>	<input checked="" type="radio"/>	<input checked="" type="radio"/>	<input checked="" type="radio"/>	<input checked="" type="radio"/>	<input checked="" type="radio"/>	<input checked="" type="radio"/>	<input checked="" type="radio"/>	<input checked="" type="radio"/>

Paso 2 Configure los ajustes para los parámetros de control de grabación.

Tabla 5-33

Parámetro	Descripción
Canal	Muestra todos los canales analógicos y los canales digitales conectados. Puede seleccionar un solo canal o seleccionar Todas .
Transmisión principal / secundaria Corriente	<ul style="list-style-type: none"> • Auto: Grabe automáticamente de acuerdo con el tipo de grabación y el tiempo de grabación según lo configurado en el horario de grabación. • Manual: Mantenga la grabación general durante 24 horas para el canal seleccionado. • Detener: No grabe.
Instantánea	Habilite o deshabilite la instantánea programada para los canales correspondientes.

Paso 3 Haga clic en **Aplicar**.

5.7.2 Configuración del programa de almacenamiento de video grabado

Debe configurar el programa de almacenamiento para el video grabado para que el video grabado se pueda guardar. Para obtener más información, consulte "5.1.4.9 Configuración del programa de almacenamiento de video grabado".

5.8 Configuración de ajustes de instantáneas

5.8.1 Configurar el disparador de instantáneas

La instantánea se divide en instantánea programada, instantánea desencadenada por evento e instantánea desencadenada por detección de rostros.

Cuando ambos están habilitados, la instantánea activada por el evento tiene la prioridad.

- Si no hay un evento de alarma, el sistema realiza una instantánea programada.
- Si hay algún evento de alarma, el sistema realiza una instantánea activada por el evento.

5.8.1.1 Configuración de instantáneas programadas

Paso 1 Haga clic con el botón derecho en la pantalla de visualización en vivo, se muestra el menú de acceso directo.

Paso 2 En el menú de acceso directo, seleccione **Control manual**> **Control de grabación**.

los **Modo de grabación** se muestra la interfaz.

Paso 3 En el **Instantánea** área, habilite la instantánea para los canales si es necesario.

Figura 5-97

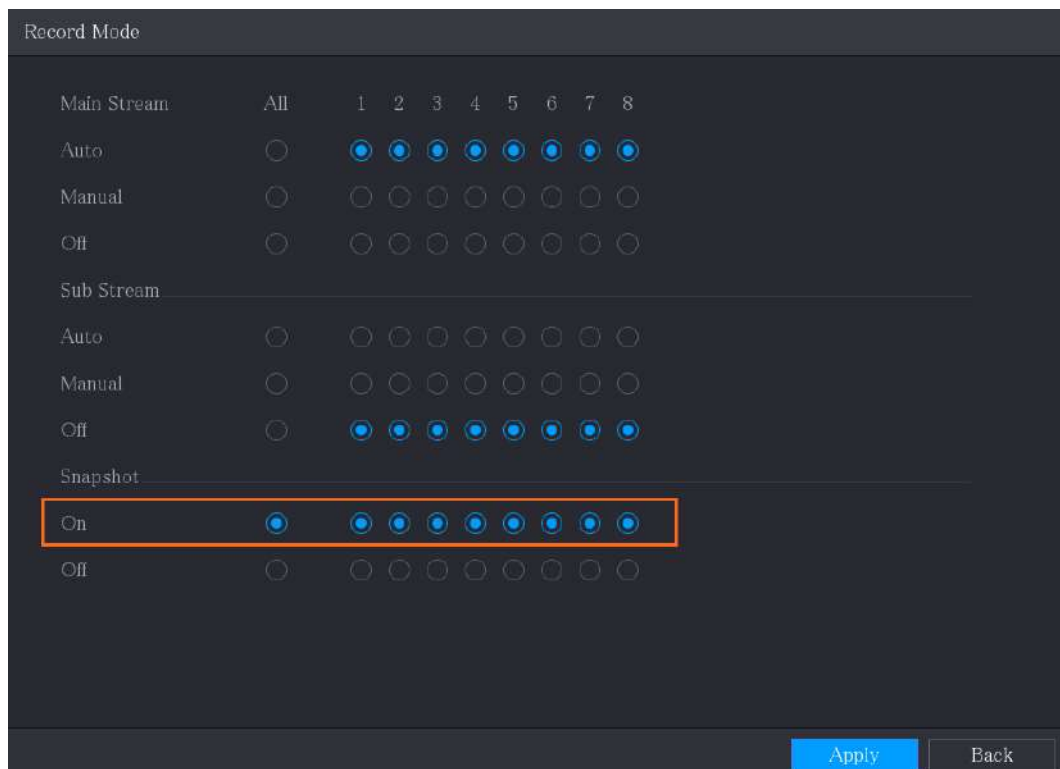

Paso 4 Seleccione **Menú principal**> **CÁMARA**> **Codificar**> **Instantánea**.

los **Instantánea** se muestra la interfaz.

Paso 5 En el **Tipo** lista, seleccione **Programado**, y luego configurar otros parámetros.

Figura 5-98

Audio/Vídeo	Snapshot	Encode Enhanc...
Manual Snapshot	1	/Time
Channel	1	
Type	Scheduled	
Size	352x288(CIF)	
Quality	4	
Interval	1 sec.	

Paso 6 Haga clic en **Aplicar** para guardar la configuración.

- Si ha configurado la programación de instantáneas, la configuración se ha completado.
- Si no ha configurado la programación de instantáneas, consulte "5.1.4.10 Configuración de la programación de almacenamiento de instantáneas".

5.8.1.2 Configuración de instantáneas activadas por eventos

Paso 1 Seleccione **Menú principal> CÁMARA> Codificar> Instantánea**.

los **Instantánea** se muestra la interfaz.

Paso 2 En el **Tipo** lista, seleccione **Evento**, y luego configurar otros parámetros.

Figura 5-99

Audio/Vídeo	Snapshot	Encode Enhanc...
Manual Snapshot	1	/Time
Channel	1	
Type	Event	
Size	352x288(CIF)	
Quality	4	
Interval	1 sec.	

Paso 3 Seleccione **Menú principal> ALARMA> Detección de video**, y seleccione el tipo de evento para configurar, por ejemplo, seleccione el **Detección de movimiento** lengüeta.

Figura 5-100

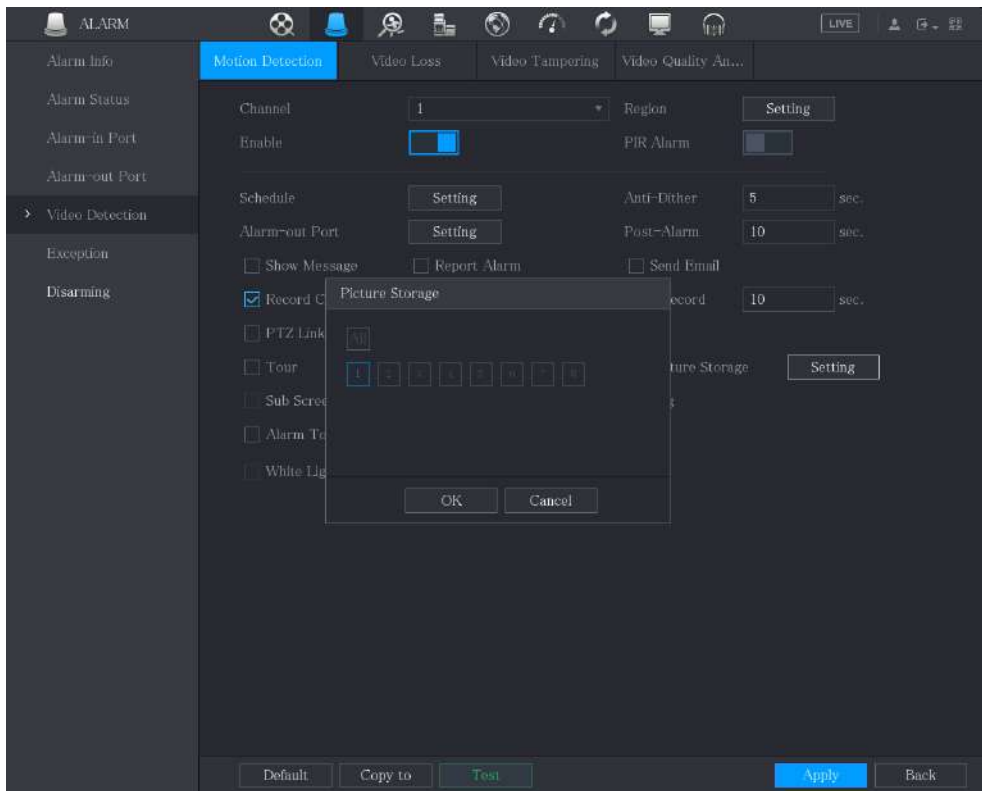

Paso 4 Haga clic en **Ajuste** cerca de **Almacenamiento de imágenes** casilla de verificación y seleccione el canal correspondiente

Paso 5 Haga clic en **Aplicar**.

5.8.2 Configuración del programa de almacenamiento de instantáneas

Debe configurar el programa de almacenamiento de la instantánea para que se pueda guardar. Para obtener más información, consulte "5.1.4.10 Configuración del programa de almacenamiento de instantáneas".

5.8.3 Copia de seguridad de instantáneas en FTP

Paso 1 Seleccione **Menú principal**> **ALMACENAMIENTO**> **FTP**.

los **FTP** se muestra la interfaz.

Figura 5-101

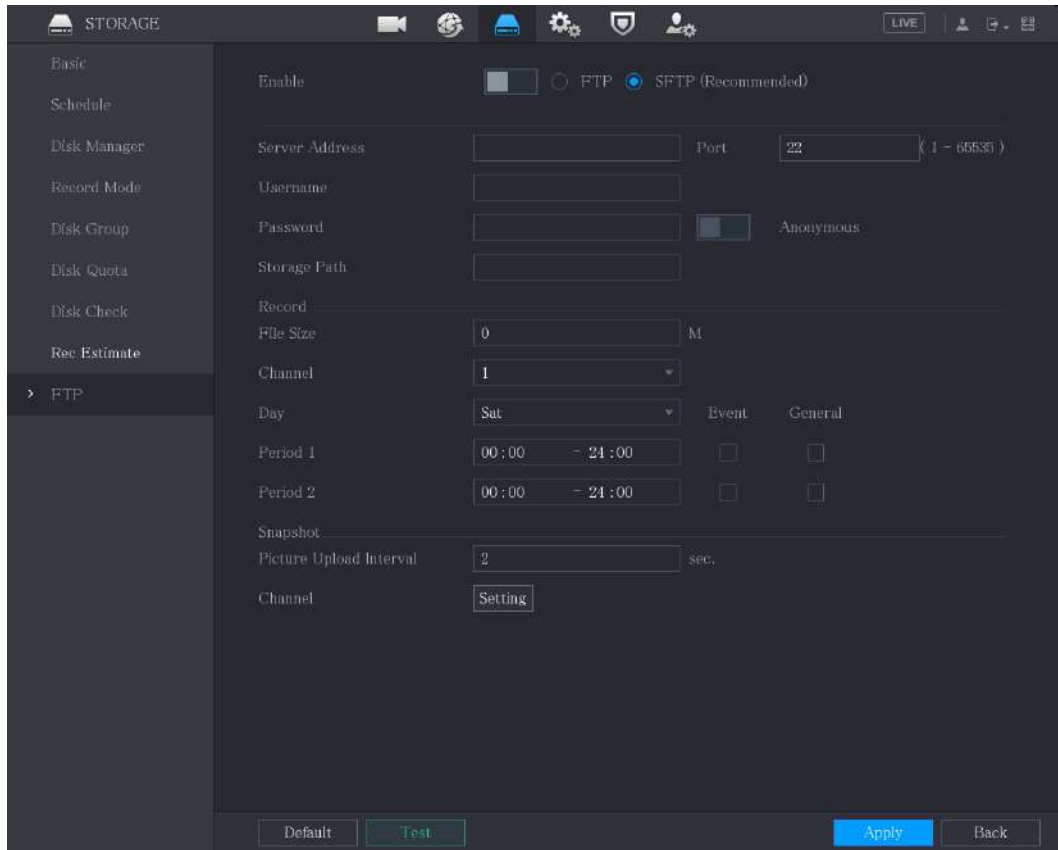

Paso 2 Habilite la función FTP y configure los parámetros. Para obtener más información, consulte "5.18.9

Configuración de los ajustes de almacenamiento FTP".

Las instantáneas se cargarán en FTP para realizar una copia de seguridad.

5.9 Reproducción de video

5.9.1 Habilitación del control de registros



- La operación de grabación manual requiere que el usuario tenga permiso para acceder **ALMACENAMIENTO ajustes**.
- Verifique para asegurarse de que el disco duro instalado en el dispositivo se haya formateado correctamente.

Para ingresar a la interfaz de control de registros, haga lo siguiente:

Paso 1 Haga clic con el botón derecho en la pantalla de visualización en vivo, se muestra el menú de acceso directo. En el atajo

menú, seleccione **Control manual > Modo de grabación**. los **Modo de grabación** se muestra la interfaz.

Figura 5-102

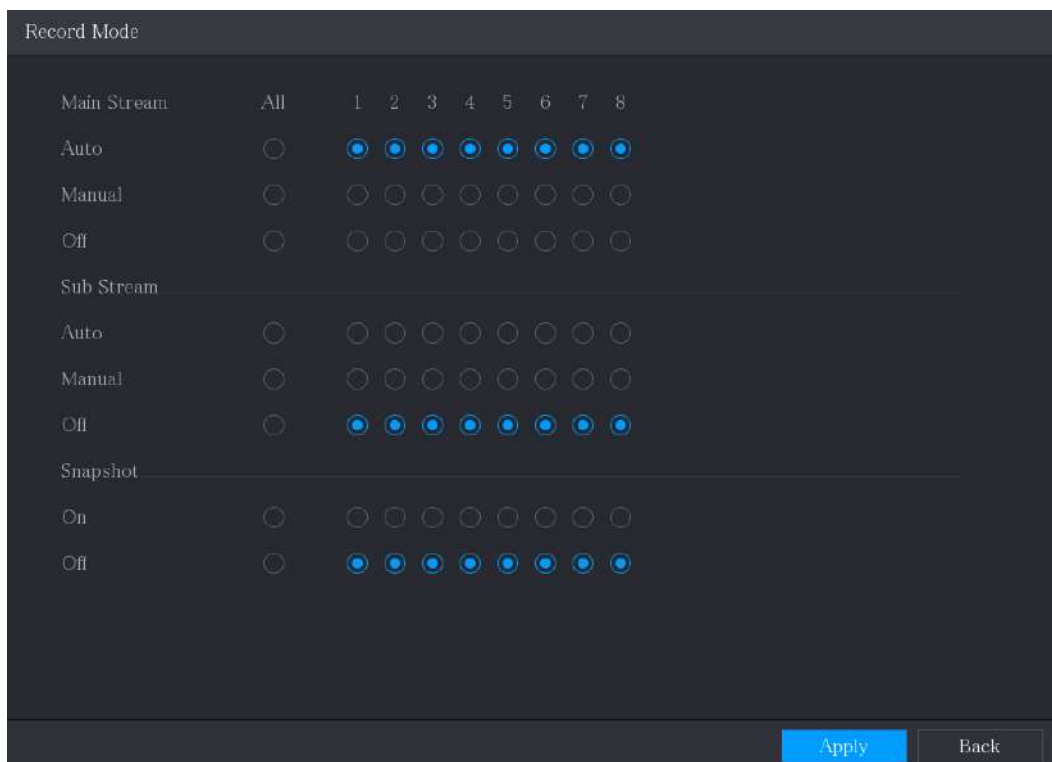

Paso 2 Configure los ajustes para los parámetros de control de grabación.

Tabla 5-34

Parámetro	Descripción
Canal	Muestra todos los canales analógicos y los canales digitales conectados. Puede seleccionar un solo canal o seleccionar Todas .
Transmisión principal / secundaria Corriente	<ul style="list-style-type: none"> Auto: Grabe automáticamente de acuerdo con el tipo de grabación y el tiempo de grabación según lo configurado en el horario de grabación. Manual: Mantenga la grabación general durante 24 horas para el canal seleccionado. Detener: No grabe.
Instantánea	Habilite o deshabilite la instantánea programada para los canales correspondientes.

5.9.2 Reproducción instantánea

Puede utilizar la función de reproducción instantánea para reproducir los últimos cinco minutos a sesenta minutos del video grabado en cualquier canal. Para obtener detalles sobre la función de reproducción instantánea, consulte "5.2.2.1 Reproducción instantánea".

5.9.3 Interfaz principal de reproducción de video

Puede buscar y reproducir el video grabado guardado en el dispositivo. Seleccione **Menú principal**>

Buscar, se muestra la interfaz de búsqueda de video.

Figura 5-103









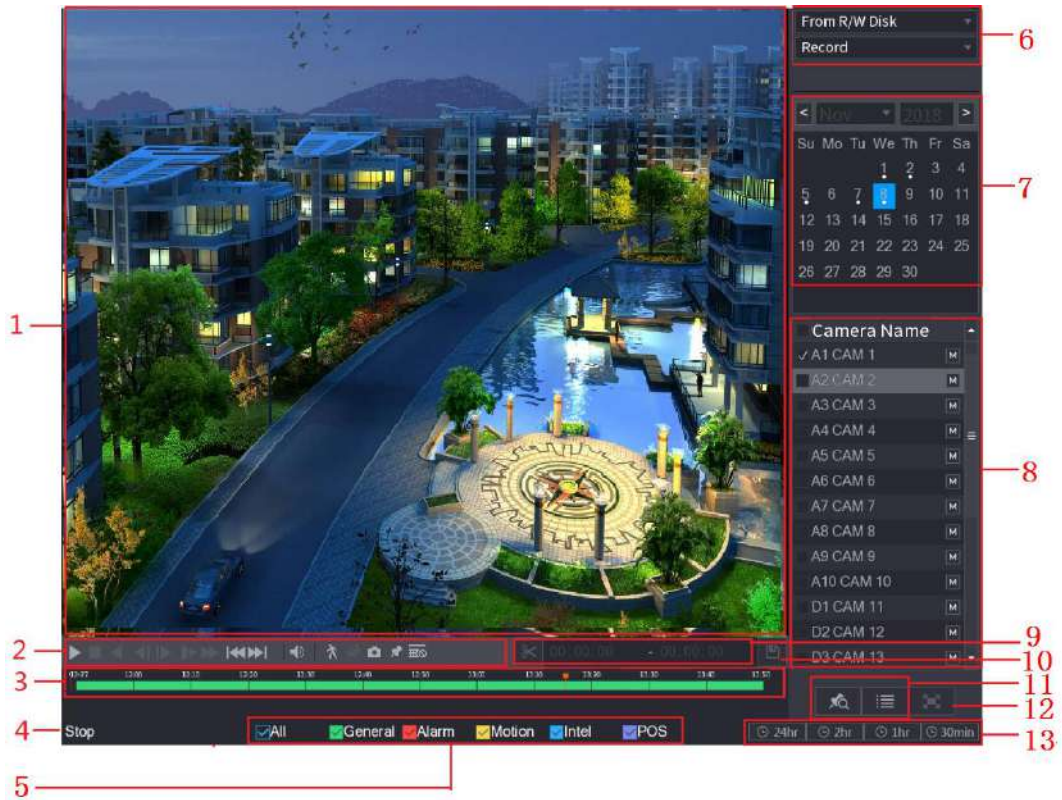

Tabla 5-35

No.	Función	Descripción
1	Ventana de visualización	<p>Muestra la imagen o el vídeo grabado buscado. Admite la reproducción simultánea en un solo canal, 4 canales, 9 canales y 16 canales.</p> <p></p> <p>Al reproducir en un solo canal, haga clic y mantenga presionado para seleccionar el área que desea ampliar. El área se agranda después de soltar el botón izquierdo del mouse. Para salir del estado ampliado, haga clic derecho en la imagen.</p>
2	Reproducción Barra de controles	<p>Botones de control de reproducción. Para obtener detalles sobre los botones de control, consulte "5.9.3.1 Introducción a los controles de reproducción".</p>

No.	Función	Descripción
3	Barra de tiempo	<p>Muestra el tipo y período de tiempo del video grabado actual.</p> <ul style="list-style-type: none"> • En el diseño de 4 canales, se muestran cuatro barras de tiempo; en los otros diseños de vista, solo se muestra una barra de tiempo. • Haga clic en el área coloreada para iniciar la reproducción a partir de un momento determinado. • En la situación en la que está configurando los ajustes, gire el botón de la rueda en la barra de tiempo, la barra de tiempo se acerca desde 0. En la situación en que la reproducción está en curso, gire el botón de la rueda en la barra de tiempo, la barra de tiempo hace zoom desde el punto de tiempo donde se encuentra la reproducción. • Colores de la barra de tiempo: el verde indica el tipo general; El rojo indica una alarma externa; El amarillo indica detección de movimiento; El azul indica eventos inteligentes; El morado indica eventos de POS. • Para algunos modelos, cuando hace clic en el área en blanco en la barra de tiempo, el sistema salta automáticamente al siguiente punto de tiempo donde se encuentra un video grabado. • Haga clic y mantenga presionada la barra de tiempo, y el puntero del mouse cambiará a un ícono de mano, y luego podrá arrastrar para ver la reproducción del tiempo objetivo. • Puede arrastrar la línea naranja vertical en la barra de tiempo para ver rápidamente la reproducción en formato iframe. • Al reproducir video en el modo de un canal, puede mover el puntero del mouse a la barra de tiempo para mostrar imágenes en miniatura del video del tiempo objetivo. • Al reproducir un video, puede seleccionar otros canales según sea necesario. La barra de tiempo de los canales recién agregados se agregará a la barra de tiempo de los canales base anteriores. El tipo y período de tiempo de los canales recién agregados son los mismos que los de los primeros canales base.
4	Estado de reproducción	Incluye dos estados de reproducción: Tocar y Detener.
5	Tipo de registro	Seleccione la casilla de verificación para definir el tipo de grabación a buscar. Seleccione el contenido
6	Tipo de búsqueda	para reproducir: Registro, imagen, subperíodo. Para obtener detalles sobre la selección del tipo de búsqueda, consulte "5.9.3.2 Selección del tipo de búsqueda".
7	Calendario	<p>Haga clic en la fecha que desea buscar, la barra de tiempo muestra el registro correspondiente.</p> <p>Las fechas con registro o instantánea tienen un pequeño círculo sólido debajo de la fecha.</p>

No.	Función	Descripción
8	Ver diseño y Canal Selección	<p>En el Nombre de la cámara lista, seleccione los canales que desea reproducir.</p> <ul style="list-style-type: none"> La división de la ventana se decide según la forma en que seleccione los canales. Por ejemplo, si selecciona un canal, la reproducción se muestra en la vista de un solo canal; si selecciona de dos a cuatro canales, la reproducción se muestra en la vista de cuatro canales. El máximo son ocho canales. Hacer clic  para cambiar las corrientes.  indica principal corriente, y  indica subflujo.
9	Empalme de video	Empalme una sección de video grabado y guárdelo. Para obtener detalles sobre cómo empalmar un video grabado, consulte "5.9.3.3 Recorte de video grabado". Haga una copia de seguridad de los archivos de video grabados. Para
10	Apoyo	obtener más información, consulte "5.9.3.4 Hacer una copia de seguridad del video grabado".
11	Visualización de lista	<p>Esta área incluye Lista de etiquetas y Lista de archivos.</p> <ul style="list-style-type: none"> : Haga clic en el Lista de etiquetas, se muestra la lista de videos grabados marcados. Haga doble clic en el archivo para comenzar a reproducirlo. : Haga clic en el Lista de archivos botón, el video grabado buscado se muestra la lista. Puede bloquear los archivos. Para obtener más información, consulte "5.9.9 Uso de la lista de archivos".
12	Pantalla completa	Hacer clic  para mostrar en pantalla completa. En el modo de pantalla completa, apunte a la parte inferior de la pantalla, se muestra la barra de tiempo. Haga clic derecho en la pantalla para salir del modo de pantalla completa.
13	Unidad de barra de tiempo	Puede seleccionar 24 horas, 2 horas, 1 hora o 30 minutos como unidad de barra de tiempo. La visualización de la barra de tiempo cambia con la configuración.

5.9.3.1 Introducción a la barra de controles de reproducción















Puede realizar operaciones como controlar la velocidad de reproducción, agregar marcas y tomar instantáneas a través de la barra de controles de reproducción.







Figura 5-104



La función de reproducción hacia atrás y la velocidad de reproducción dependen de la versión del producto. El producto real registrará. También puede ponerse en contacto con el soporte técnico para consultar la información de la versión del hardware.

Tabla 5-36

Icono	Función
	<p>Reproducir pausar.</p> <p>Durante la reproducción, puede cambiar entre reproducción y pausa. Detener.</p>
	<p>Durante la reproducción, puede hacer clic en el Detener para detener la reproducción. Juega al revés.</p>
	<ul style="list-style-type: none"> • Durante la reproducción, haga clic en el Jugar al revés botón para retroceder reproducir el video grabado, el botón cambia para detener la reproducción hacia atrás. ; hacer clic  a • Durante la reproducción, haga clic en  para empezar a jugar hacia adelante.
	<p>Cuadro anterior / Cuadro siguiente.</p> <ul style="list-style-type: none"> • Cuando la reproducción esté en pausa, haga clic en video  o haga clic en  para jugar grabado de un solo cuadro. • Al reproducir un video grabado de un solo cuadro, haga clic en  a empezar a jugar hacia adelante.
	<p>Reproducción lenta.</p> <ul style="list-style-type: none"> • Durante la reproducción, haga clic en  para establecer la velocidad de reproducción lenta como SlowX1 / 2, SlowX1 / 4, SlowX1 / 8 o SlowX1 / 16. • Durante la reproducción rápida, haga clic en  para ralentizar la velocidad del rápido reproducción.
	<p>Reproducción rápida.</p> <ul style="list-style-type: none"> • Durante la reproducción, haga clic en  para establecer la velocidad de reproducción rápida como FastX2, FastX4, FastX8 o FastX16. • Durante la reproducción lenta, haga clic en Día  para acelerar la reproducción lenta.
	<p>anterior / Día siguiente.</p> <p>Hacer clic  o haga clic en  para jugar el día anterior o el día siguiente del video grabado actual.</p>
	<p>Ajusta el volumen de reproducción.</p>
	<p>Habilite la función de búsqueda inteligente. Para obtener detalles sobre el uso de la búsqueda inteligente, consulte "5.9.4 Búsqueda inteligente".</p>
	<p>Agregue criterios de filtro de búsqueda inteligente. Puedes elegir Vehículo humano, o desmarque. Para obtener detalles sobre el uso de la búsqueda inteligente, consulte "5.9.4 Búsqueda inteligente".</p>

Icono	Función
	En el modo de pantalla completa, haga clic en  para tomar una instantánea y guardarla en el dispositivo de almacenamiento USB o el disco duro móvil.
	Agregue una marca para la vista grabada. Para obtener detalles sobre cómo agregar marcas, consulte "5.9.6 Marcar y reproducir videos".
	Mostrar u ocultar información de POS. Durante la reproducción de un solo canal, haga clic en  para mostrar u ocultar POS información en la pantalla.
	Durante la reproducción, haga clic en este icono para mostrar u ocultar las reglas de IA. Para obtener más detalles, consulte "5.9.5 Mostrar la regla de IA durante la reproducción".
	Muestra el video de reproducción en pantalla completa.

5.9.3.2 Selección del tipo de búsqueda

Puede buscar los videos grabados, empalmes o instantáneas desde HDD o dispositivo de almacenamiento externo.

- **Desde disco R / W:** Reproducción de instantáneas o videos grabados desde el disco duro del dispositivo.

Figura 5-105

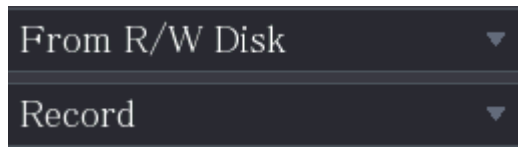

- **Desde el dispositivo de E / S:** Reproducción de videos grabados desde un dispositivo de almacenamiento externo. Hacer clic **Vistazo**, seleccione la ruta de guardado del archivo de video grabado que desea reproducir.

Haga doble clic en el archivo de video o haga clic en  para empezar a jugar.

Figura 5-106



5.9.3.3 Recorte de video grabado

Durante la reproducción, recorta secciones de video grabado y guárdalas en el dispositivo de almacenamiento USB. Para la interfaz del videoclip, consulte la Figura 5-107.

Figura 5-107

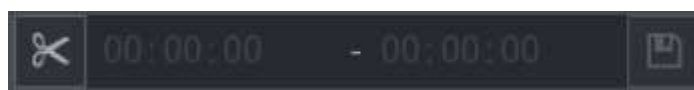

Paso 1 Seleccione un video grabado que desee reproducir.

- Hacer clic  para empezar a jugar desde el principio.

- Haga doble clic en cualquier lugar del área de color de la barra de tiempo para iniciar la reproducción.

Paso 2 Haga clic en la barra de tiempo para seleccionar la hora de inicio y luego haga clic en



para comenzar a recortar.

Paso 3 Haga clic en la barra de tiempo para seleccionar la hora de finalización y luego haga clic en



para detener el recorte.

Paso 4 Haga clic en



los **APOYO** Se muestra el cuadro de diálogo. Puede hacer una copia de seguridad de los archivos.



- Puede recortar el video de un solo canal o de varios canales. Se puede realizar una copia de seguridad de un máximo de 1024 archivos a la vez. Los archivos que se seleccionan en el **Lista de archivos** no se puede recortar.

5.9.3.4 Hacer una copia de seguridad del video grabado

Puede hacer una copia de seguridad del archivo de video grabado o empalmar el archivo de video en el dispositivo de almacenamiento USB.

Paso 1 Seleccione el archivo de video grabado que desea respaldar. Puede seleccionar los siguientes dos

tipos de archivos:

- Archivo de video grabado: haga clic en  la **Lista de archivos** Se muestra el área. Seleccione el (los) archivo (s) que desea respaldar.
- Empalme el archivo de video. Para obtener detalles sobre cómo empalmar un archivo de video, consulte "5.9.3.3 Recorte de video grabado".

Paso 2 Haga clic en



los **APOYO** Se muestra el cuadro de diálogo.

Figura 5-108

BACKUP

1	Name(Type)	Free Space/Total Space	Device Status
1	✓ sdb5(USB DISK)	15.60 GB/15.60 GB	Ready

2	✓ CH	Type	Start Time	End Time	Size(KB)
1	✓	1 R	17-11-08 01:00:00	17-11-08 02:00:00	1847872
2	✓	1 R	17-11-08 02:00:00	17-11-08 03:00:00	1847632

Space Required / Space Remaining: 3.52 GB/15.60 GB

Paso 3 Haga clic en **Apooyo**.



Si no desea realizar una copia de seguridad del archivo, desactive la casilla de verificación.

5.9.4 Búsqueda inteligente

Durante la reproducción, puede analizar un área determinada para encontrar si ocurrió algún evento de detección de movimiento. El sistema mostrará las imágenes con eventos de movimiento del video grabado.



No todos los modelos admiten esta función.

Para utilizar la función de búsqueda inteligente, debe habilitar la detección de movimiento para el canal seleccionando **Menú principal> ALARMA> Detección de video> Detección de movimiento**.

Para utilizar la función de búsqueda inteligente, haga lo siguiente:

Paso 1 Seleccione **Menú principal> BÚSQUEDA**, se muestra la interfaz de búsqueda de video.

Paso 2 En el **Nombre de la cámara** lista, seleccione los canales que desea reproducir.

Paso 3 Haga clic en  o haga doble clic en cualquier lugar del área de color de la barra de tiempo para iniciar la reproducción.

Paso 4 Haga clic en .

La cuadrícula se muestra en la pantalla.



- Solo un canal admite la búsqueda inteligente.
- Si se seleccionan varios canales, haga doble clic en la ventana del canal para mostrar este canal solo en la pantalla, y luego puede comenzar a usar la función de búsqueda inteligente.

Paso 5 Arrastre el puntero para seleccionar el área de búsqueda.



El área de la cuadrícula admite 22 × 18 (PAL) y 22 × 15 (NTSC).

Paso 6 Haga clic en  para agregar criterios de filtro. Puedes revisar **Humano** caja, **Vehículo** casilla o desmarque.

- Humano: muestra la alarma de movimiento del ser humano durante el tiempo seleccionado y el área de búsqueda.
- Vehículo: muestra la alarma de movimiento del vehículo durante el tiempo seleccionado y el área de búsqueda.
- Desmarcar: muestra la alarma de movimiento general que incluye tanto a personas como a vehículos, durante el tiempo seleccionado y el área de búsqueda.

Paso 7 Haga clic en .

La pantalla comienza a reproducir los empalmes de movimiento del video grabado para el área de búsqueda seleccionada.

Paso 8 Haga clic en  para salir de la búsqueda inteligente durante la reproducción.

5.9.5 Mostrar la regla de la IA durante la reproducción

Para utilizar la función de visualización de reglas de IA, haga lo siguiente:

Paso 1 Seleccione **Menú principal> BÚSQUEDA**, se muestra la interfaz de búsqueda de video.

Paso 2 En el **Nombre de la cámara** lista, seleccione los canales que desea reproducir.

Paso 3 Haga clic en  o haga doble clic en cualquier lugar del área de color de la barra de tiempo para iniciar la reproducción.

Puede ver la regla de la IA durante la reproducción. Esta función está habilitada por defecto.

Figura 5-109

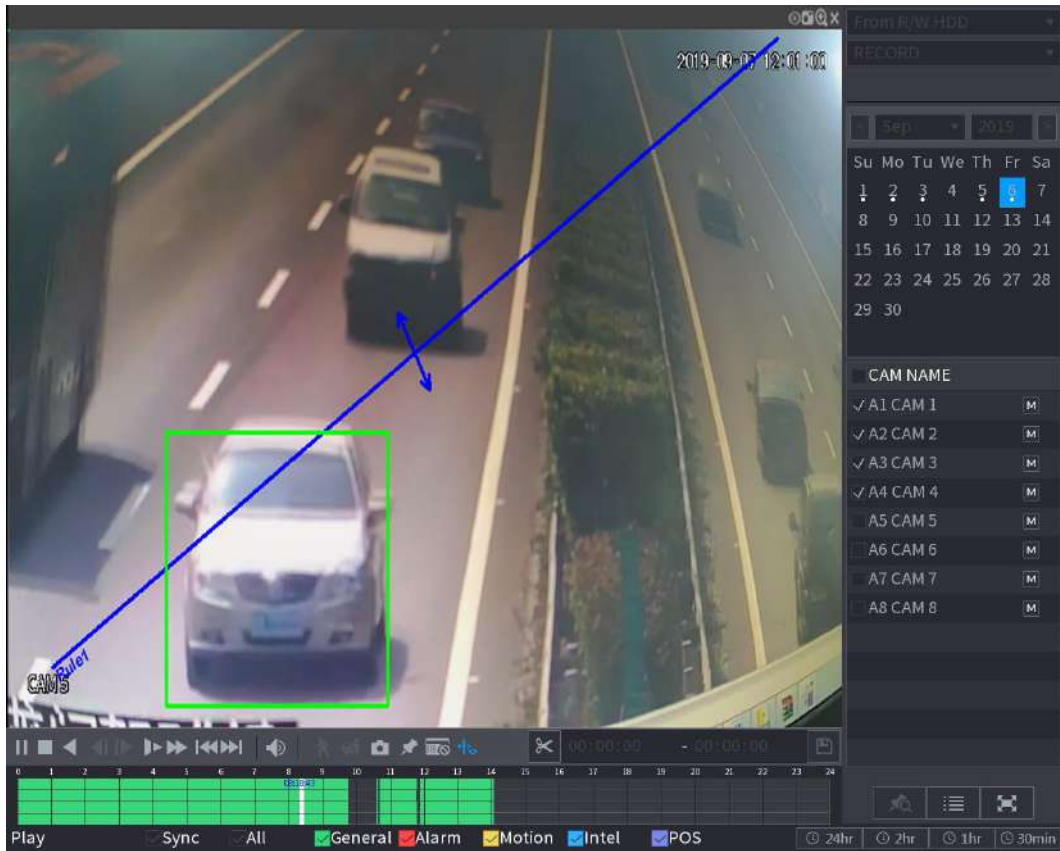

Hacer clic  para ocultar la regla de la IA.

5.9.6 Marcar y reproducir video

Puede marcar la grabación para algún lugar importante. Luego, puede encontrar fácilmente la grabación marcada buscando el tiempo y el nombre de la marca.

Marcar un video

Paso 1 Seleccione **Menú principal**> **BÚSQUEDA**, se muestra la interfaz de búsqueda de video.



Paso 2 En el modo de reproducción, haga clic en

los **Añadir etiqueta** Se muestra el cuadro de diálogo.

Figura 5-110

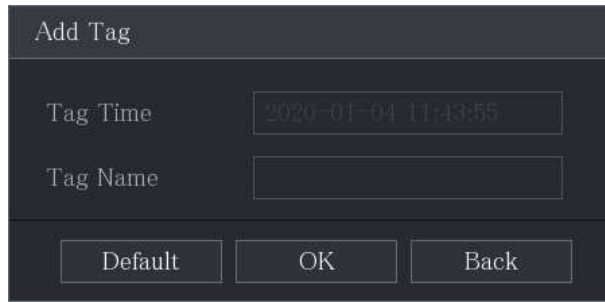

Paso 3 En el **Nombre de etiqueta** cuadro, ingrese un nombre.

Paso 4 Haga clic en **OKAY**.

Este archivo de video marcado se muestra en la **Lista de etiquetas**.

Reproducción de video marcado



Esta función es compatible con la reproducción de un solo canal.

Paso 1 En el **Nombre de la cámara** lista, seleccione un canal.

Paso 2 Haga clic en



Se muestra la interfaz de la lista de marcas.

Figura 5-111

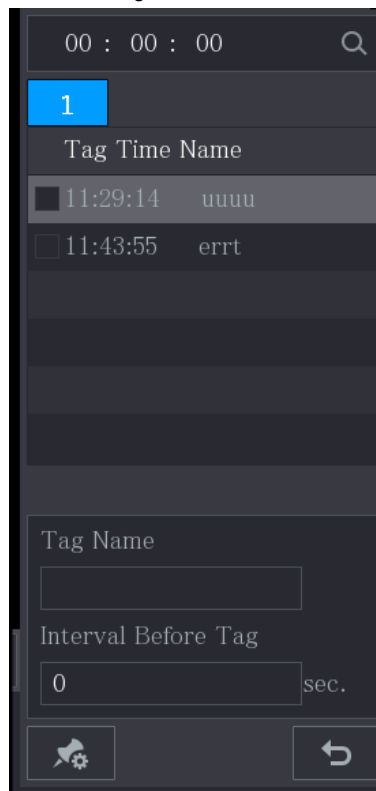

Paso 3 Haga doble clic en el archivo que desea reproducir.

Para buscar el video marcado por tiempo, en el **BUSCAR** cuadro en la parte superior de la interfaz,

ingrese la hora y luego haga clic en



Reproducción del tiempo antes de la etiqueta

Puede configurar para reproducir N segundos del video etiquetado antes de la hora etiquetada.

Paso 1 En el **Nombre de etiqueta** , ingrese el nombre de un video etiquetado.

Paso 2 En el **Intervalo antes de la etiqueta** cuadro, ingrese N segundos.

Paso 3 Haga clic en .

La reproducción comienza desde N segundos antes de la hora marcada.



Si existen N segundos antes del tiempo marcado, la reproducción comienza desde N segundos antes del tiempo marcado.

Si no lo hay, reproduce tanto como haya.

Administrar video etiquetado

Sobre el **Lista de etiquetas** interfaz, haga clic en , la **Gestión de etiquetas** se muestra la interfaz.

Figura 5-112

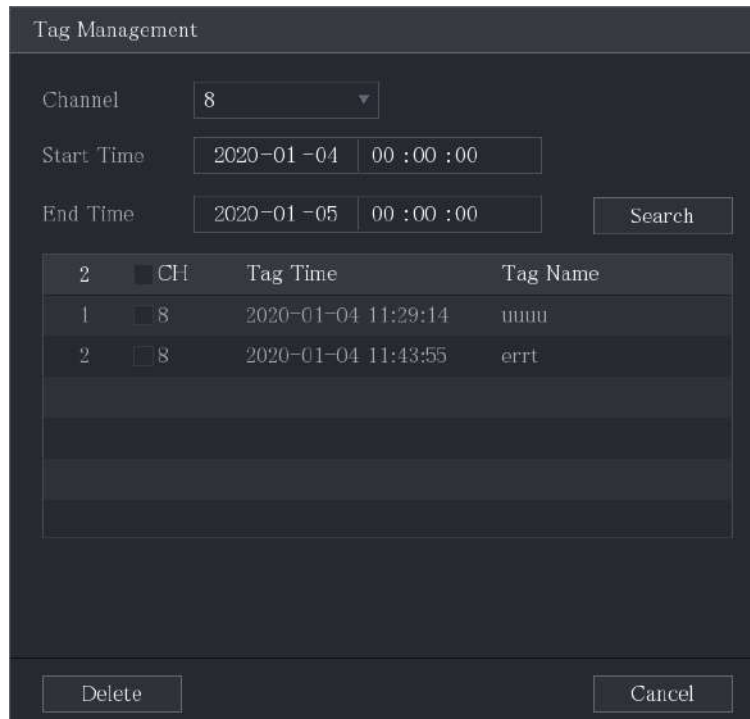

	Channel	Start Time	End Time	Search
2	CH	2020-01-04 00:00:00	2020-01-05 00:00:00	Search
ID	CH	Tag Time	Tag Name	
1	8	2020-01-04 11:29:14	uuuu	
2	8	2020-01-04 11:43:55	errt	

- Por defecto, gestiona todos los vídeos etiquetados del canal seleccionado. Para buscar el video etiquetado, seleccione el número de canal del **Canal** lista, ingrese el tiempo en **Hora de inicio** caja y **Hora de finalización** cuadro y luego haga clic en **Buscar**.
- Todos los videos etiquetados se muestran en orden de tiempo.
- Para modificar el nombre del video etiquetado, haga doble clic en un video etiquetado, el **Modificar etiqueta** Se muestra el cuadro de diálogo.
- Para eliminar el video marcado, seleccione el video etiquetado y luego haga clic en **Eliminar**.



Después de abrir el **Gestión de etiquetas** interfaz, la reproducción se detendrá hasta salir de esta interfaz. Si se elimina el video marcado que estaba en reproducción, la reproducción comenzará desde el primer video etiquetado en el **Lista de etiquetas**.

5.9.7 Reproducción de instantáneas

Puede buscar y reproducir las instantáneas.

Paso 1 Seleccione **Menú principal**> **BÚSQUEDA**, se muestra la interfaz de búsqueda de video.

Paso 2 En el **Tipo de búsqueda** lista, seleccione **Imagen**.

Paso 3 En el **Canal** lista, seleccione un número de canal.

Paso 4 En el **Calendario** área, seleccione una fecha.

Paso 5 Haga clic en



El sistema comienza a reproducir instantáneas según los intervalos configurados.

5.9.8 Reproducción de empalmes

Puede recortar los archivos de video grabados en empalmes y luego reproducirlos al mismo tiempo para ahorrar tiempo.



No todos los modelos admiten esta función.

Paso 1 Seleccione **Menú principal**> **BÚSQUEDA**, se muestra la interfaz de búsqueda de video.

Paso 2 En el **Tipo de búsqueda** lista, seleccione **Subperíodo**; En la lista Modo dividido, seleccione **4, 9, o dieciséis**.

Figura 5-113

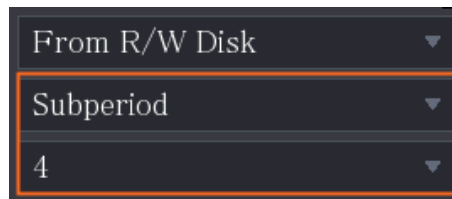

Paso 3 En el **Calendario** área, seleccione una fecha.

Paso 4 En el **Nombre de la cámara** lista, seleccione un canal.



Solo un canal admite esta función.

Paso 5 Inicie la reproducción de empalmes.

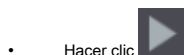

- Hacer clic , la reproducción comienza desde el principio.
- Haga doble clic en cualquier lugar de la barra de tiempo, la reproducción comienza desde donde hace clic.

Figura 5-114



Cada archivo de video grabado debe durar al menos cinco minutos. Si un archivo de video grabado dura menos de 20 minutos pero aún así elige dividirlo en cuatro ventanas, el sistema ajustará automáticamente la cantidad de ventanas para garantizar que cada empalme sea de más de cinco minutos, y en este caso es posible que no haya imágenes. mostrando en algunas ventanas.

5.9.9 Uso de la lista de archivos

Puede ver todos los videos grabados dentro de un periodo determinado desde cualquier canal en el **Lista de archivos**.

Paso 1 Seleccione **Menú principal**> **VIDEO**, se muestra la interfaz de búsqueda de video.

Paso 2 Seleccione un canal o canales.

Paso 3 Haga clic en



los **Lista de archivos** se muestra la interfaz.

Figura 5-115

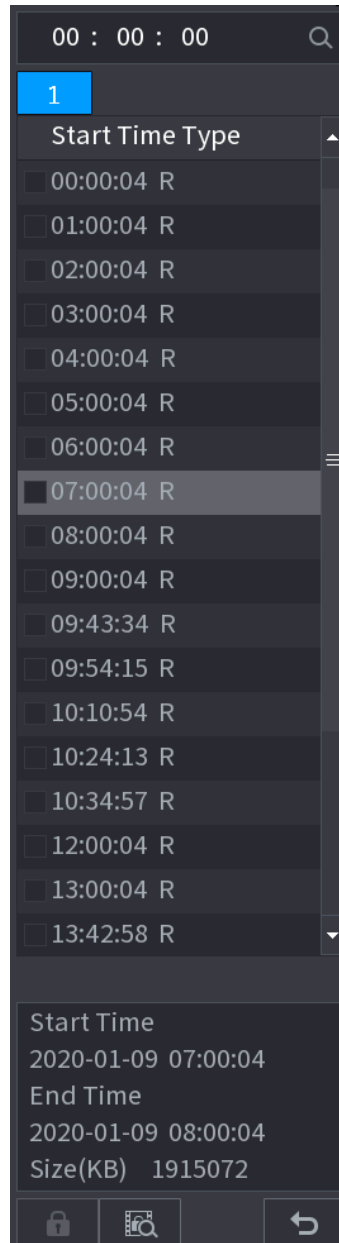

Paso 4 Inicie la reproducción.

- Hacer clic  la reproducción comienza desde el primer archivo de forma predeterminada.
- Haga clic en cualquier archivo, el sistema reproduce este archivo.



- En el cuadro de hora en la parte superior de la interfaz de la lista de archivos, puede ingresar la hora específica para buscar el archivo que desea ver.
- En el área Lista de archivos, se pueden mostrar 128 archivos. Tipo de archivo: **R** indica video grabado en general; **UNA** indica video grabado con alarmas externas; **METRO** indica video grabado con eventos de detección de movimiento; **yo** indica video grabado con ventilaciones inteligentes.

- Hacer clic  para volver a la interfaz con el calendario y la lista CAM NAME.

Bloqueo y desbloqueo del video grabado

- Para bloquear el video grabado, en el **Lista de archivos** interfaz, seleccione la casilla de verificación del

video y luego haga clic en . El video bloqueado no se cubrirá.

- Para ver la información bloqueada, haga clic en , la **Bloqueo de archivos** se muestra la interfaz.



El video grabado que se está escribiendo o sobrescribiendo no se puede bloquear.

- Para desbloquear el video grabado, en el **Bloqueo de archivos** interfaz, seleccione el video y luego haga clic en **Desbloquear**.

Figura 5-116

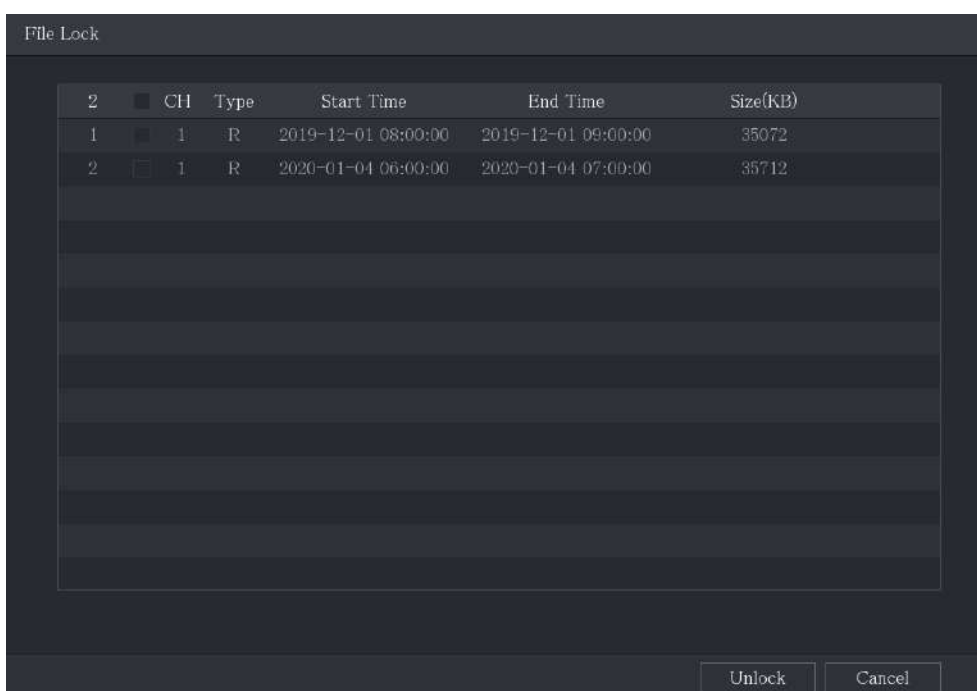

5.10 Configuración de eventos de alarma

5.10.1 Información de alarma

Puede buscar, ver y hacer una copia de seguridad de la información de la alarma.

Paso 1 Seleccione **Menú principal > ALARMA > Información de alarma**.

los **Información de alarma** se muestra la interfaz.

Figura 5-117

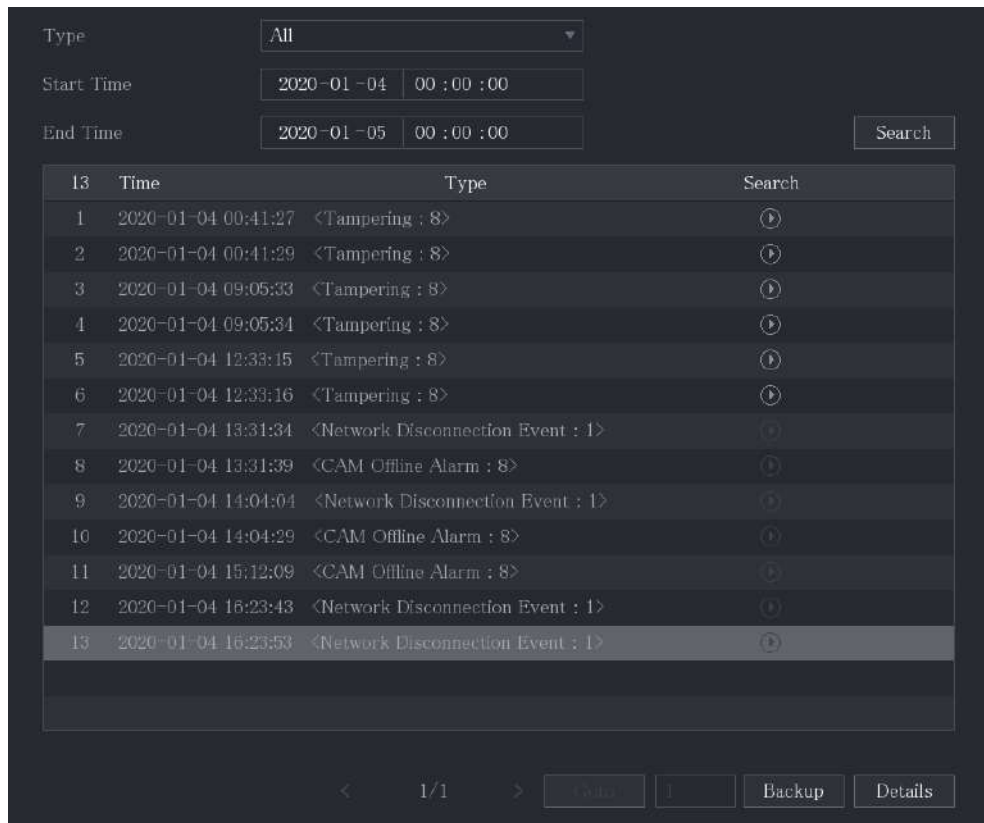

Paso 2 En el **Tipo** lista, seleccione el tipo de evento; En el **Hora de inicio** caja y **Hora de finalización** cuadro, ingrese el tiempo específico.

Paso 3 Haga clic en **Buscar**.

Se muestran los resultados de la búsqueda.

Paso 4 Haga clic en **Apoyo** para hacer una copia de seguridad de los resultados de la búsqueda en el dispositivo de almacenamiento externo.



- Hacer clic  para reproducir el video grabado del evento de alarma.
- Seleccione un evento y haga clic en **Detalles** para ver la información detallada del evento.

5.10.2 Configuración de entrada de alarma

Conecte los puertos de entrada y salida de alarma consultando "4.3 Conexión a la entrada y salida de alarma". Puede configurar los ajustes de alarma para cada canal individualmente o aplicar los ajustes a todos los canales y luego guardar los ajustes.

5.10.2.1 Configuración de alarmas locales

Puede conectar el dispositivo de alarma al puerto de entrada de alarma del dispositivo. Cuando se activa la alarma en el dispositivo de alarma, la información de la alarma se cargará en el Dispositivo y, a continuación, el Dispositivo emite las alarmas locales de la forma que usted configure en esta sección.

Paso 1 Seleccione **Menú principal> ALARMA> Puerto de entrada de alarma> Local**.





los **Local** se muestra la interfaz.

Figura 5-118

Paso 2 Configure los ajustes de las alarmas locales.

Tabla 5-37

Parámetro	Descripción
Puerto de entrada de alarma	Seleccione el número de canal.
Nombre de alarma	Ingrese el nombre de la alarma personalizada. Habilite o
Habilitar	deshabilite la función de alarma local.
Tipo de dispositivo	En el Tipo de dispositivo lista, seleccione NO o seleccione CAROLINA DEL NORTE como el tipo de salida de voltaje.
Calendario	Hacer clic Ajuste para mostrar la interfaz de configuración. Defina un período durante el cual la detección de movimiento está activa. Para obtener más información, consulte la sección "Configuración del período de detección de movimiento" en "5.10.4.1 Configuración de los ajustes de detección de movimiento".
Anti-Dither	Configure el período de tiempo desde el final de la detección del evento hasta el final de la alarma.
Puerto de salida de alarma	Hacer clic Ajuste para mostrar la interfaz de configuración. <ul style="list-style-type: none"> Alarma local: habilite la activación de la alarma a través de los dispositivos de alarma conectados al puerto de salida seleccionado. Alarma de extensión: habilite la activación de la alarma a través de la caja de alarma conectada. Sirena inalámbrica: habilite la activación de la alarma a través de dispositivos conectados mediante una puerta de enlace USB o una puerta de enlace de cámara.
Post-alarma	Establezca un período de tiempo para que el dispositivo demore la desactivación de la alarma después de que se cancele la alarma externa. El valor varía de 0 segundos a 300 segundos y el valor predeterminado es 10 segundos.
Mostrar mensaje	Selecciona el Mostrar mensaje casilla de verificación para habilitar un mensaje emergente en su PC host local.

Parámetro	Descripción
Informar de alarma	Selecciona el Informar de alarma casilla de verificación para permitir que el sistema cargue la señal de alarma en la red (incluida la central de alarmas) cuando se produzca un evento de alarma.
Enviar correo electrónico	<p>Selecciona el Enviar correo electrónico casilla de verificación para permitir que el sistema envíe una notificación por correo electrónico cuando se produzca un evento de alarma.</p>  <p>Para utilizar esta función, asegúrese de que la función de correo electrónico esté habilitada en Menú principal> RED> Correo electrónico.</p>
Canal de grabación	<p>Seleccione los canales que desea grabar. Los canales seleccionados comienzan a grabar después de que ocurre un evento de alarma.</p>  <p>La grabación para grabación de alarma local y grabación automática debe estar habilitada. Para obtener más información, consulte "5.1.4.9 Configuración del programa de almacenamiento de video grabado" y "5.9.1 Habilitación del control de grabación".</p>
Enlace PTZ	<p>Hacer clic Ajuste para mostrar la interfaz PTZ.</p> <p>Habilite las acciones de vinculación PTZ, como seleccionar la configuración predeterminada a la que desea que se le llame cuando se produzca un evento de alarma.</p>
Publicar registro	Establezca un período de tiempo para que el dispositivo demore la desactivación de la grabación después de que se cancele la alarma. El valor varía de 10 segundos a 300 segundos y el valor predeterminado es 10 segundos.
Excursión	Selecciona el Excursión casilla de verificación para habilitar un recorrido por los canales seleccionados. Selecciona el Instantánea
Almacenamiento de imágenes	<p>casilla de verificación para tomar una instantánea del canal seleccionado.</p>  <p>Para utilizar esta función, seleccione Menú principal> CÁMARA> Codificar> Instantánea, en el Tipo lista, seleccione Evento.</p>
Pantalla secundaria	<p>Seleccione la casilla de verificación para habilitar la función. Cuando ocurre un evento de alarma, la pantalla adicional muestra los ajustes configurados en Menú principal> PANTALLA> Configuración de recorrido> Pantalla secundaria.</p>  <ul style="list-style-type: none"> • No todos los modelos admiten esta función. • Para utilizar esta función, se habilitará una pantalla adicional.
Matriz de video	<p>Seleccione la casilla de verificación para habilitar la función. Cuando ocurre un evento de alarma, el puerto de salida de video emite los ajustes configurados en Menú principal> PANTALLA> Configuración de recorrido.</p>  <p>No todos los modelos admiten esta función.</p>
Zumbador	Seleccione la casilla de verificación para activar un zumbador en el dispositivo.
Iniciar sesión	Seleccione la casilla de verificación para permitir que el dispositivo registre un registro de alarmas local.

Paso 3 Haga clic en **Aplicar** para completar la configuración.



- Hacer clic **Defecto** para restaurar la configuración predeterminada. Hacer clic **Copiar a**, en el **Copiar a** cuadro de diálogo, seleccione los canales adicionales en los que desea copiar la configuración de alarma local y luego haga clic en **Aplicar.**

5.10.2.2 Configuración de alarmas desde el cuadro de alarma

Puede conectar la caja de alarma al puerto RS-485 del dispositivo. Cuando la alarma es detectada por el cuadro de alarma, la información de la alarma se cargará en el Dispositivo, y luego el Dispositivo emite las alarmas de la forma que usted configure en esta sección.

Paso 1 Seleccione **Menú principal> ALARMA> Puerto de entrada de alarma> Caja de alarma**.

los **Caja de alarma** se muestra la interfaz.

Figura 5-119

Paso 2 En el **Caja de alarma** lista, seleccione el número de caja de alarma correspondiente a la dirección número configurado por el interruptor DIP en la caja de alarma.

Paso 3 En el **Puerto de entrada de alarma** lista, seleccione el puerto de entrada de alarma en el cuadro de alarma.

Paso 4 Configure los ajustes para otros parámetros de la caja de alarma. Para obtener más información, consulte la tabla 5-37.

Paso 5 Haga clic en **Aplicar** para completar la configuración.



Hacer clic **Defecto** para restaurar la configuración predeterminada.

5.10.2.3 Configuración de alarmas desde cámaras IP externas

Paso 1 Seleccione **Menú principal> ALARMA> Puerto de entrada de alarma> CAM Ext**.

los **CAM Ext** se muestra la interfaz.

Figura 5-120

Local	Alarm Box	CAM Ext	CAM Offline	HDCVI Alarm	
Channel	8	Alarm Name	Alarm-in Port8		
Enable	<input checked="" type="checkbox"/>	Device Type	NO		
Schedule	Setting	Anti-Dither	5 sec.		
Alarm-out Port	Setting	Post-Alarm	10 sec.		
<input type="checkbox"/> Show Message	<input checked="" type="checkbox"/> Report Alarm	<input type="checkbox"/> Send Email			
<input type="checkbox"/> Record Channel	Setting	Post-Record	10 sec.		
<input type="checkbox"/> PTZ Linkage	Setting	<input type="checkbox"/> Picture Storage	Setting		
<input type="checkbox"/> Tour	Setting	<input checked="" type="checkbox"/> Log			
<input type="checkbox"/> Sub Screen	<input type="checkbox"/> Buzzer				
<input type="checkbox"/> Alarm Tone	None				
Default		Copy to	Refresh	Apply	Back

Paso 2 Configure los ajustes de entrada de alarma desde el IPC externo. Para obtener más detalles, consulte la Tabla 5-37.

Paso 3 Haga clic en **Aplicar** para completar la configuración.



- Hacer clic **Defecto** para restaurar la configuración predeterminada. Hacer clic **Copiar a** para copiar la configuración a otros canales. Hacer clic **Actualizar** para actualizar los ajustes configurados.

5.10.2.4 Configuración de alarmas para cámaras IP sin conexión

Puede configurar los ajustes de alarma para la situación en la que la cámara IP está fuera de línea.

Paso 1 Seleccione **Menú principal**> **ALARMA**> **Puerto de entrada de alarma**> **CAM sin conexión**.

los **CAM sin conexión** se muestra la interfaz.

Figura 5-121

Local	Alarm Box	CAM Ext	CAM Offline	HDCVI Alarm
Channel	8			
Enable	<input checked="" type="checkbox"/>			
Alarm-out Port	Setting		Post-Alarm	10 sec.
<input type="checkbox"/> Show Message	<input checked="" type="checkbox"/> Report Alarm		<input type="checkbox"/> Send Email	
<input type="checkbox"/> Record Channel	Setting		Post-Record	10 sec.
<input type="checkbox"/> PTZ Linkage	Setting		<input type="checkbox"/> Picture Storage	Setting
<input type="checkbox"/> Tour	Setting		<input type="checkbox"/> Log	<input checked="" type="checkbox"/>
<input type="checkbox"/> Sub Screen	<input type="checkbox"/> Buzzer			
<input type="checkbox"/> Alarm Tone	None			
Default		Copy to	Refresh	Apply
				Back

Paso 2 Configure los ajustes de entrada de alarma desde el IPC fuera de línea.

Paso 3 Haga clic en **Aplicar** para completar la configuración.



- Hacer clic **Defecto** para restaurar la configuración predeterminada. Hacer clic **Copiar a** para copiar la configuración a otros canales.

5.10.2.5 Configuración de alarmas desde dispositivos HDCVI

Paso 1 Seleccione **Menú principal > ALARMA > Puerto de entrada de alarma > Alarma HDCVI**.

los **Alarma HDCVI** se muestra la interfaz.

Figura 5-122

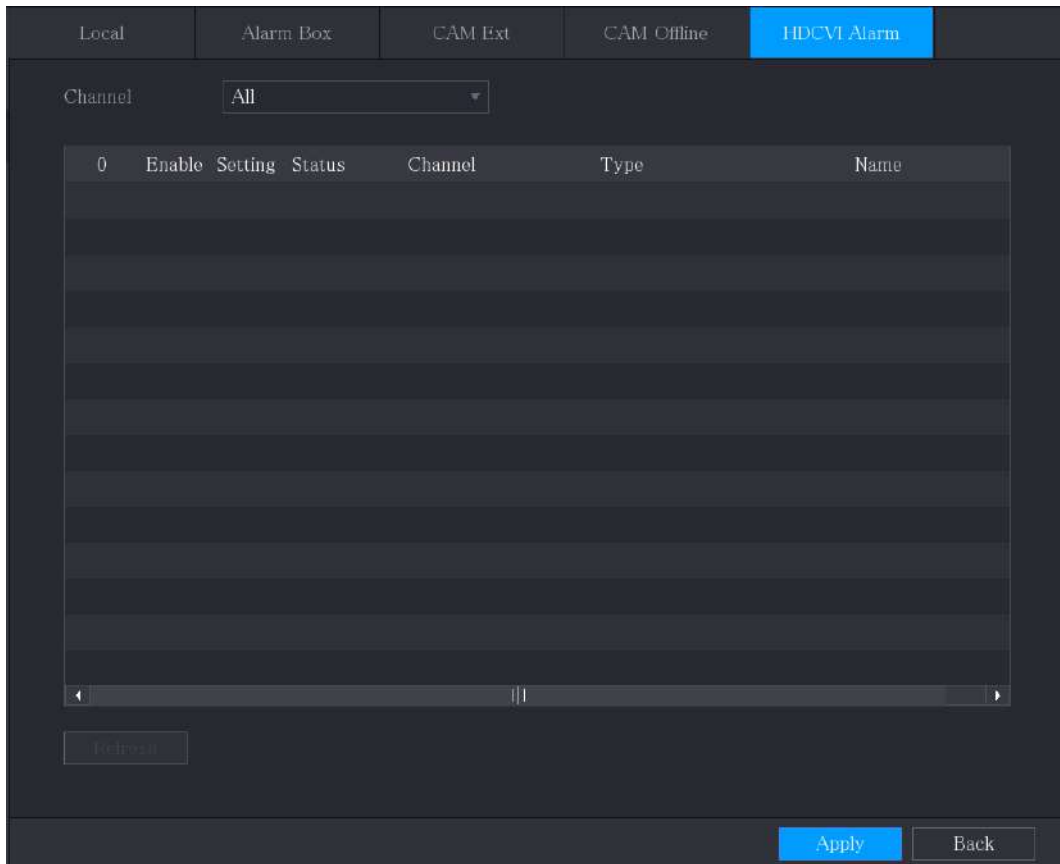

Paso 2 En el **Canal** lista, seleccione un canal o **Todas**.

Paso 3 Haga clic en .

Paso 4 Configure los ajustes para otros parámetros de la caja de alarma. Para obtener más información, consulte la tabla 5-37.

Paso 5 Haga clic en **Okay** para guardar la configuración.

Paso 6 Haga clic en **Aplicar** para completar la configuración.

5.10.3 Configuración de salida de alarma

5.10.3.1 Configuración de la salida de alarma

Cuando el Dispositivo activa alarmas, el dispositivo de alarma conectado genera alarmas de la forma que puede configurar en esta sección. Puede conectarse al puerto de salida del dispositivo o conectarse de forma inalámbrica.

- **Auto:** Cuando se activa un evento de alarma en el dispositivo, el dispositivo de alarma conectado genera alarmas.
- **Manual:** El dispositivo de alarma se ve obligado a seguir generando alarmas.
- **Detener:** La función de salida de alarma no está habilitada.

Paso 1 Seleccione **Menú principal> ALARMA> Puerto de salida de alarma> Modo de alarma**.

los **AlarmMode** se muestra la interfaz.

Figura 5-123

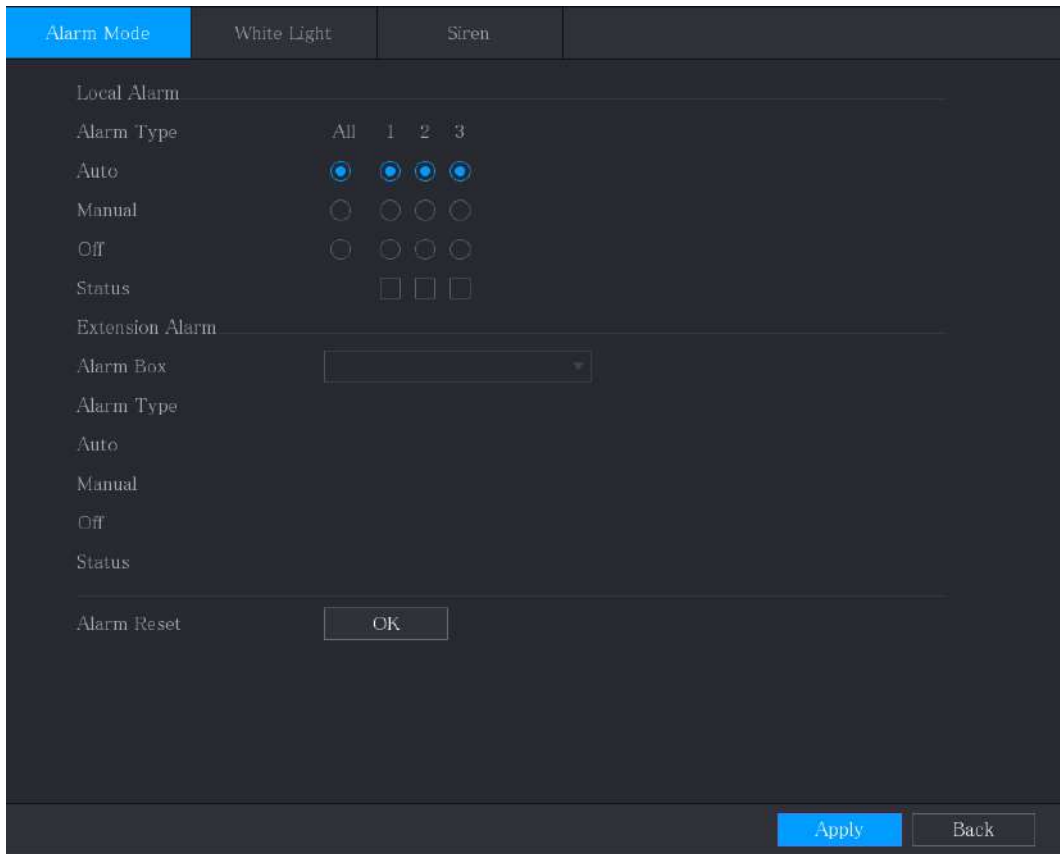

Paso 2 Configure los ajustes para la salida de alarma. Para obtener más detalles, consulte la Tabla 5-38.

Tabla 5-38

Parámetro		Descripción
Local Alarma	Tipo de alarma	Seleccione el tipo de alarma para cada puerto de salida de alarma. Indica el
	Estado	estado de cada puerto de salida de alarma.
Extensión Alarma	Caja de alarma	Seleccione el número de caja de alarma correspondiente al número de dirección configurado por el interruptor DIP en la caja de alarma. Seleccione el tipo de alarma para cada puerto de
	Tipo de alarma	salida de alarma.
	Estado	Indica el estado de cada puerto de salida de alarma. Hacer clic Okay para borrar
Reiniciar alarma		todos los estados de salida de alarma.

Paso 3 Haga clic en **Aplicar** para guardar la configuración.

5.10.3.2 Configuración de luz blanca

Cuando se activa la alarma de detección de movimiento, el sistema vincula la cámara para generar una alarma de luz blanca.



Para utilizar esta función, conecte al menos una cámara de luz blanca a su Dispositivo.

Paso 1 Seleccione **Menú principal > ALARMA > Puerto de salida de alarma > Luz blanca**.

los **Luz blanca** se muestra la interfaz.

Figura 5-124

Paso 2 Configure los ajustes de los parámetros de luz blanca.

Tabla 5-39

Parámetro	Descripción
Canal	En el Canal lista, seleccione un canal que esté conectado a una cámara de luz blanca.
Retrasar	Establezca un período de tiempo para que el dispositivo demore la desactivación de la alarma después de que se cancele. El valor varía de 5 segundos a 30 segundos y el valor predeterminado es 5 segundos.
Modo	Configure el modo de alarma de luz blanca para que sea Siempre encendido o Parpadeo .
Frecuencia de parpadeo	Al configurar el modo de alarma de luz blanca Destello , puede seleccionar la frecuencia de flash de Bajo , Medio , y Alto .

Paso 3 Haga clic en **Aplicar** para completar la configuración.

5.10.3.3 Configuración de la sirena

Cuando se activa la alarma de detección de movimiento, el sistema vincula la cámara para generar una alarma sonora.



Para utilizar esta función, conecte al menos una cámara que admita la función de audio.

Paso 1 Seleccione **Menú principal**> **ALARMA**> **Puerto de salida de alarma**> **Sirena**.

los **Sirena** se muestra la interfaz.

Figura 5-125

Paso 2 Configure los ajustes de los parámetros de la sirena.

Tabla 5-40

Parámetro	Descripción
Canal	En el Canal lista, seleccione un canal que esté conectado a una cámara que admita la función de audio.
Tocar	Hacer clic Tocar para activar manualmente la cámara IP para reproducir archivos de audio.
Retrasar	Establezca un período de tiempo para que el dispositivo demore la desactivación de la alarma después de que se cancele. El valor varía de 5 segundos a 30 segundos y el valor predeterminado es 5 segundos.
Segmento de audio	Seleccione el clip de audio para el sonido de la sirena. La configuración predeterminada es Clip 1 .
Volumen	Seleccione el volumen del clip de audio. Puede seleccionar la frecuencia de flash de Bajo , Medio , y Alto .
Actualizar audio Acortar	Importe el archivo de audio de actualización (.bin) para actualizar el archivo de audio de alarma de la cámara. Para obtener más información, consulte "Actualizar el archivo de audio de la cámara"

Paso 3 Haga clic en **Aplicar** para completar la configuración.

Actualizar el archivo de audio de la cámara



Esta función solo se admite en la interfaz local.

Paso 1 Prepare un dispositivo USB u otro dispositivo de almacenamiento externo y conéctelo al Dispositivo.

Paso 2 Haga clic en **Vistazo**.

los **Vistazo** se muestra la interfaz.

Figura 5-126

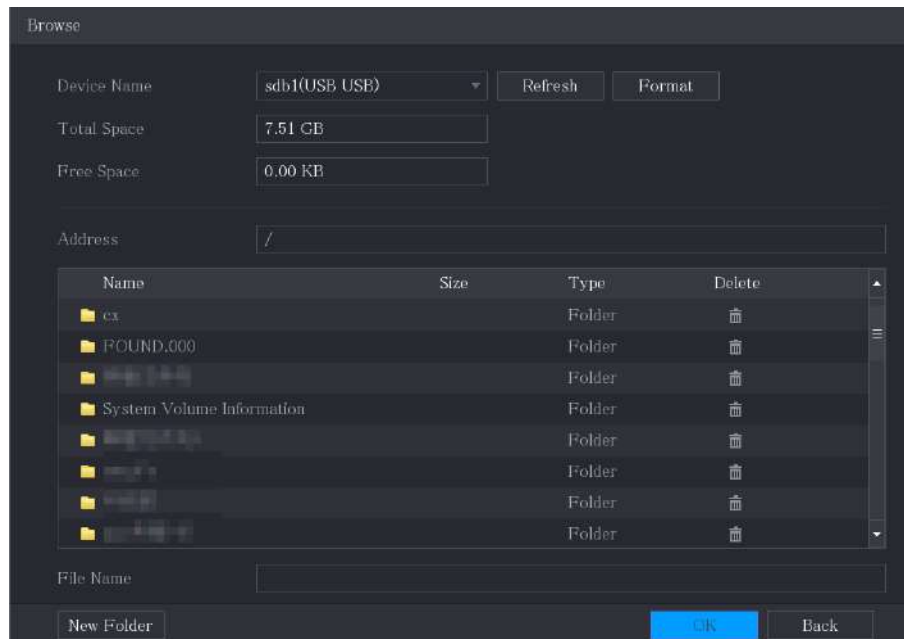

Paso 3 Seleccione el archivo de audio de actualización (.bin).

Paso 4 Haga clic en **Okay** para volver a la interfaz de la sirena.

Paso 5 Haga clic en **Potenciar** para actualizar el archivo de audio de alarma de la cámara.

5.10.4 Detección de video

La detección de video adopta tecnología de procesamiento de imágenes y visión por computadora. La tecnología analiza las imágenes de video para detectar los cambios obvios, como objetos en movimiento y borrosidad. El sistema activa alarmas cuando se detectan tales cambios.

5.10.4.1 Configuración de ajustes de detección de movimiento

Cuando el objeto en movimiento aparece y se mueve lo suficientemente rápido para alcanzar el valor de sensibilidad preestablecido, el sistema activa la alarma.

Paso 1 Seleccione **Menú principal**> **ALARMA**> **Detección de video**> **Detección de movimiento**.





los **Detección de movimiento** se muestra la interfaz.



Figura 5-127

Paso 2 Configure los ajustes de los parámetros de detección de movimiento.

Tabla 5-41

Parámetro	Descripción
Canal	En el Canal lista, seleccione un canal para configurar la detección de movimiento. Hacer clic Ajuste para
Región	definir la región de detección de movimiento. Activa o desactiva la función de detección de movimiento.
Habilitar	
Alarma PIR	<p>La función PIR ayuda a mejorar la precisión y la validez de la detección de movimiento. Puede filtrar las alarmas sin sentido que son activadas por los objetos como hojas caídas, moscas. El rango de detección por PIR es menor que el ángulo de campo.</p> <p>La función PIR está habilitada de forma predeterminada si es compatible con las cámaras. Habilitar la función PIR hará que la detección de movimiento se habilite automáticamente para generar alarmas de detección de movimiento; si la función PIR no está habilitada, la detección de movimiento solo tiene el efecto general.</p> <p></p> <ul style="list-style-type: none"> • Solo cuando el tipo de canal es CVI, se puede habilitar la función PIR. • Si la cámara no es compatible con la función PIR, no podrá utilizarse. • Si el dispositivo no admite la función PIR, no se mostrará en la interfaz.
Calendario	Defina un período durante el cual la detección de movimiento está activa.

Parámetro	Descripción
Anti-Dither	Configure el período de tiempo desde el final de la detección del evento hasta el final de la alarma.
Puerto de salida de alarma	Hacer clic Ajuste para mostrar la interfaz de configuración. <ul style="list-style-type: none"> Alarma general: habilite la activación de la alarma a través de los dispositivos de alarma conectados al puerto de salida seleccionado. Alarma externa: habilite la activación de la alarma a través de la caja de alarma conectada. Sirena inalámbrica: habilite la activación de la alarma a través de dispositivos conectados mediante una puerta de enlace USB o una puerta de enlace de cámara.
Post-alarma	Establezca un período de tiempo para que el dispositivo demore la desactivación de la alarma después de que se cancele la alarma externa. El valor varía de 0 segundos a 300 segundos y el valor predeterminado es 10 segundos. Si ingresa 0, no habrá demora.
Mostrar mensaje	Selecciona el Mostrar mensaje casilla de verificación para habilitar un mensaje emergente en su PC host local.
Informar de alarma	Selecciona el Informar de alarma casilla de verificación para permitir que el sistema cargue la señal de alarma en la red (incluida la central de alarmas) cuando se produzca un evento de alarma.
Enviar correo electrónico	Selecciona el Enviar correo electrónico casilla de verificación para permitir que el sistema envíe una notificación por correo electrónico cuando se produzca un evento de alarma.  Para utilizar esta función, asegúrese de que la función de correo electrónico esté habilitada en Menú principal> RED> Correo electrónico.
Canal de grabación	Seleccione los canales que desea grabar. Los canales seleccionados comienzan a grabar después de que ocurre un evento de alarma.  La función de grabación para detección de movimiento y grabación automática debe estar habilitada. Para obtener más información, consulte "5.1.4.9 Configuración del programa de almacenamiento de video grabado" y "5.9.1 Habilitación del control de grabación". Hacer clic Ajuste para mostrar la interfaz PTZ.
Enlace PTZ	Habilite las acciones de vinculación PTZ, como seleccionar la configuración predeterminada a la que desea que se le llame cuando se produzca un evento de alarma.  La detección de movimiento solo puede activar el preajuste PTZ.
Publicar registro	Establezca un período de tiempo para que el dispositivo demore la desactivación de la grabación después de que se cancele la alarma. El valor varía de 10 segundos a 300 segundos y el valor predeterminado es 10 segundos.
Excursión	Selecciona el Excursión casilla de verificación para habilitar un recorrido por los canales seleccionados.
Almacenamiento de imágenes	Selecciona el Instantánea casilla de verificación para tomar una instantánea del canal seleccionado.  Para utilizar esta función, seleccione Menú principal> CÁMARA> Codificar> Instantánea , en el Tipo lista, seleccione Evento .

Parámetro	Descripción
Pantalla secundaria	<p>Seleccione la casilla de verificación para habilitar la función. Cuando ocurre un evento de alarma, la pantalla adicional muestra los ajustes configurados en Menú principal> PANTALLA> Tour> Pantalla secundaria.</p>  <ul style="list-style-type: none"> • No todos los modelos admiten esta función. • Para utilizar esta función, se habilitará una pantalla adicional.
Matriz de video	<p>Seleccione la casilla de verificación para habilitar la función. Cuando ocurre un evento de alarma, el puerto de salida de video emite los ajustes configurados en Menú principal> PANTALLA> Tour.</p>  <p>No todos los modelos admiten esta función.</p>
Zumbador	Seleccione la casilla de verificación para activar un zumbador en el dispositivo. Seleccione la casilla de verificación
Iniciar sesión	para permitir que el dispositivo registre un registro de alarmas local.
Tono de alarma	Seleccione para habilitar la transmisión de audio / tonos de alarma en respuesta a un evento de detección de movimiento.
Luz blanca	Seleccione la casilla de verificación para habilitar la alarma de luz blanca de la cámara. Seleccione la casilla
Sirena	de verificación para habilitar la alarma sonora de la cámara.

Paso 3 Haga clic en **Aplicar** para guardar la configuración.



- Hacer clic **Defecto** para restaurar la configuración predeterminada. Hacer clic **Copiar a**, en el **Copiar a** cuadro de diálogo, seleccione los canales adicionales en los que desea copiar la configuración de detección de movimiento y luego haga clic en **Aplicar**.
- Hacer clic **Prueba** para probar la configuración.

Configuración de la región de detección de movimiento

Paso 1 junto a **Región**, hacer clic **Ajuste**.

Aparece la pantalla de configuración de la región.

Paso 2 Apunte a la parte superior media de la interfaz.

Se muestra la interfaz de configuración.

Figura 5-128

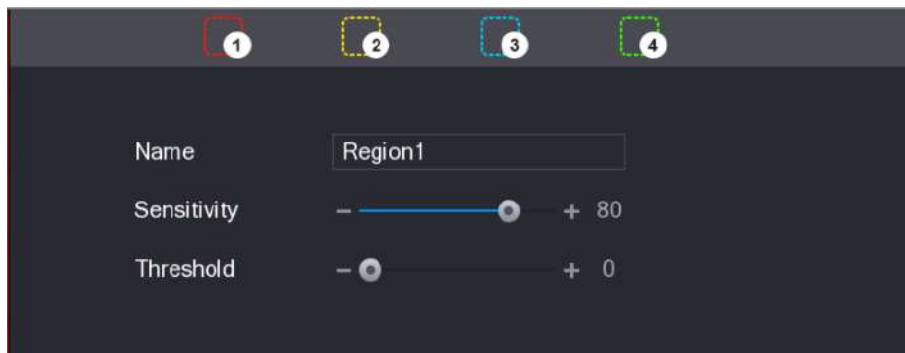

Paso 3 Configure los ajustes de las regiones. Puede configurar totalmente cuatro regiones.

1) Seleccione una región, por ejemplo, haga clic en



2) Arrastre en la pantalla para seleccionar la región que desea detectar. El área seleccionada muestra el color que representa la región.

3) Configure los parámetros.

Tabla 5-42

Parámetro	Descripción
Nombre	Ingrese un nombre para la región.
Sensibilidad	Cada región de cada canal tiene un valor de sensibilidad individual. Cuanto mayor sea el valor, más fácil será la activación de las alarmas. Ajuste el umbral para la detección de
Límite	movimiento. Cada región de cada canal tiene un umbral individual.



Cuando cualquiera de las cuatro regiones activa la alarma de detección de movimiento, el canal al que pertenece esta región activará la alarma de detección de movimiento.

Paso 4 Haga clic con el botón derecho en la pantalla para salir de la interfaz de configuración de la región.

Paso 5 En el **Detección de movimiento** interfaz, haga clic en **Aplicar** para completar la configuración.

Configuración del período de detección de movimiento



El sistema solo activa la alarma en el período definido.



Paso 1 junto a **Calendario**, hacer clic **Ajuste**.

los **Ajuste** se muestra la interfaz ..

Figura 5-129



Paso 2 Defina el período de detección de movimiento. De forma predeterminada, está activo todo el tiempo.

- Defina el período dibujando.
 - Definir para un día específico de la semana: en la línea de tiempo, haga clic en los bloques de media hora para seleccionar el período activo.
 - Definir para varios días de la semana: haga clic en  antes de cada día, el icono **cambia a** . En la línea de tiempo de cualquier día seleccionado, haga clic en los bloques de media hora para seleccionar los períodos activos, todos los días con  tomará la misma configuración.



- Definir para todos los días de la semana: haga clic en **Todas**, todas  cambia a . Sobre el línea de tiempo de cualquier día, haga clic en los bloques de media hora para seleccionar los períodos activos, todos los días tendrán la misma configuración.
- Defina el período editando. Tome el domingo como ejemplo.
 - Haga clic en . los **Período** se muestra la interfaz.

Figura 5-130

Day	Sun
Period 1	00 : 00 - 11 : 30 <input checked="" type="checkbox"/>
Period 2	12 : 00 - 24 : 00 <input checked="" type="checkbox"/>
Period 3	00 : 00 - 24 : 00 <input type="checkbox"/>
Period 4	00 : 00 - 24 : 00 <input type="checkbox"/>
Period 5	00 : 00 - 24 : 00 <input type="checkbox"/>
Period 6	00 : 00 - 24 : 00 <input type="checkbox"/>

Copy to

All

Sun Mon Tue Wed Thu Fri Sat

OK Back

- Ingrese el período de tiempo para el período y luego seleccione la casilla de verificación para habilitar la configuración.
 - Hay seis períodos que puede establecer para cada día.
 - Debajo **Copiar a**, Seleccione **Todas** para aplicar la configuración a todos los días de la semana, o seleccione los días específicos a los que desea aplicar la configuración.
- Hacer clic **Okay** para guardar la configuración. los **Detección de movimiento** interfaz, haga clic en **Aplicar** para Paso 3 encendido completar la configuración.

5.10.4.2 Configuración de ajustes de pérdida de video

Cuando ocurre la pérdida de video, el sistema activa la alarma.

Paso 1 Seleccione **Menú principal**> **ALARMA**> **Detección de video**> **Pérdida de video**.

los **Video perdido** se muestra la interfaz.

Figura 5-131

Paso 2 Para configurar los parámetros de detección de pérdida de video, consulte "5.10.4.1

Configuración de los ajustes de detección de movimiento".



Para la activación de PTZ, a diferencia de la detección de movimiento, la detección de pérdida de video puede activar la configuración, el recorrido y el patrón de PTZ.

Paso 3 Haga clic en **Aplicar** para completar la configuración.



- Hacer clic **Defecto** para restaurar la configuración predeterminada. Hacer clic **Copiar a**, en el **Copiar a** cuadro de diálogo, seleccione los
- canales adicionales en los que desea copiar la configuración de detección de movimiento y luego haga clic en **Aplicar**.

5.10.4.3 Configuración de ajustes de manipulación

Cuando la lente de la cámara está cubierta o el video se muestra en un solo color debido a causas tales como el estado de la luz solar, el monitoreo no puede continuar normalmente. Para evitar tales situaciones, puede configurar los ajustes de la alarma de manipulación.

Paso 1 Seleccione **Menú principal**> **ALARMA**> **Detección de video**> **Manipulación de video**.

El video **Manipulación** se muestra la interfaz.

Figura 5-132

Paso 2 Para configurar los parámetros de detección de manipulación, consulte "5.10.4.1

Configuración de los ajustes de detección de movimiento".



Para la activación de PTZ, a diferencia de la detección de movimiento, la detección de pérdida de video puede activar la configuración, el recorrido y el patrón de PTZ.

Paso 3 Haga clic en **Aplicar** para completar la configuración.



- Hacer clic **Defecto** para restaurar la configuración predeterminada. Hacer clic **Copiar a**, en el **Copiar a** cuadro de diálogo, seleccione los
- canales adicionales en los que desea copiar la configuración de detección de movimiento y luego haga clic en **Aplicar**.

5.10.4.4 Configuración Análisis de calidad de video



Esta función solo se puede utilizar cuando la cámara la admite.

Cuando en el video aparecen condiciones como borroso, sobreexpuesto o el color cambia, el sistema activa la alarma.

Paso 1 Seleccione **Menú principal**> **ALARMA**> **Detección de video**> **Análisis de calidad de video**.

los **Análisis de calidad de video** se muestra la interfaz.

Figura 5-133

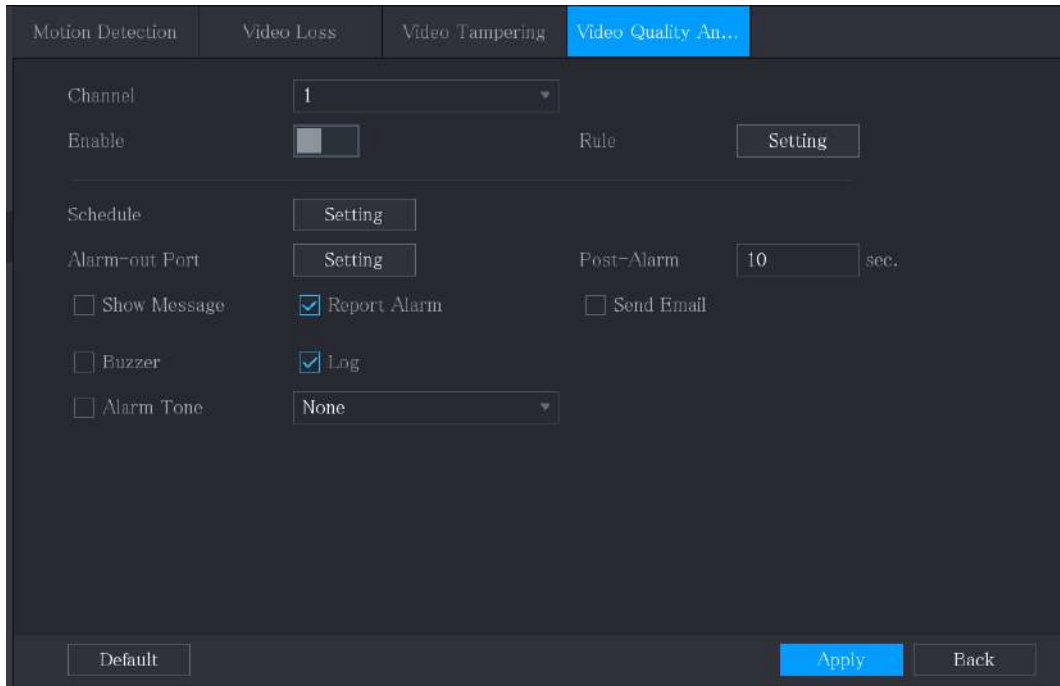

Paso 2 Para configurar los parámetros de diagnóstico, consulte "5.10.4.1 Configuración

Configuración de detección de movimiento".

Paso 3 Haga clic en **Aplicar** para completar la configuración.



Hacer clic **Defecto** para restaurar la configuración predeterminada.

Configuración de tipos para diagnosticar objetivos

Paso 1 junto a **Regla**, hacer clic **Ajuste**.

los **Análisis de calidad de video** se muestra la interfaz.

Figura 5-134

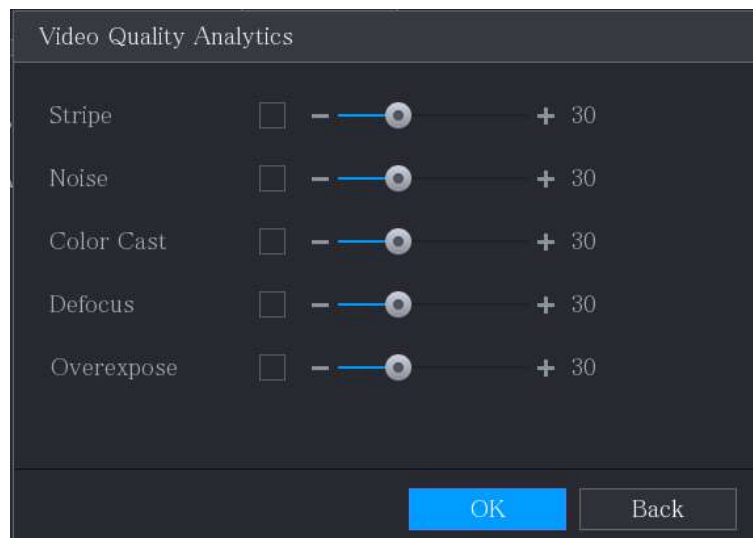

Paso 2 Seleccione los elementos que desea diagnosticar y establezca el umbral (30 por defecto).

Tabla 5-43

Parámetro	Descripción
-----------	-------------

Parámetro	Descripción
Raya	Una franja horizontal, vertical o diagonal que puede aparecer en el video debido al envejecimiento del dispositivo o una interrupción electrónica. Tal raya trae interrupción visual.
ruido	Ruidos de video como borrosidad o reducción de la calidad causados por distorsión óptica o problemas del dispositivo durante el disparo de la cámara. Variaciones en las proporciones
Elenco de color	normales de colores RGB.
Desenfocar	El video borroso se produce durante el disparo, la transferencia y el procesamiento de la cámara. Esta condición es un problema común de reducción de la calidad de la imagen y se define como desenfocada.
Sobreexposición	El brillo del video se refiere a la intensidad del píxel de la imagen. El rango está entre 0 (el negro más oscuro) y 255 (el blanco más brillante). Si el brillo supera el umbral, la imagen está sobreexpuesta.

Paso 3 Haga clic en **Aplicar** para guardar la configuración.

El sistema vuelve al **Análisis de calidad de video** interfaz.

Paso 4 Haga clic en **Aplicar** para completar la configuración.



Hacer clic **Defecto** para restaurar la configuración predeterminada.

5.10.5 Eventos del sistema

Puede configurar la salida de alarma para tres tipos de eventos del sistema (HDD, Red y Usuario). Cuando ocurre un evento anormal del sistema, el sistema activa las alarmas de la forma que usted configura en esta sección.

5.10.5.1 Configuración de eventos de HDD

Paso 1 Seleccione **Menú principal > ALARMA > Excepción > Disco**.

los **Disco** se muestra la interfaz.

Figura 5-135

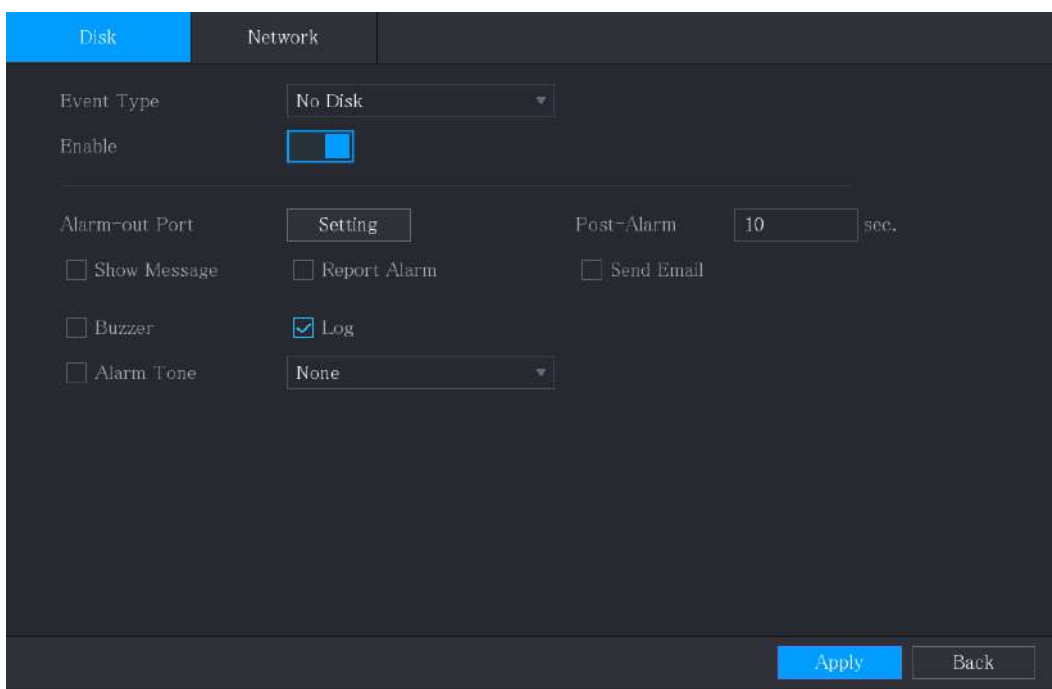

Paso 2 Configure los ajustes para el evento HDD.

Tabla 5-44

Parámetro	Descripción
Tipo de evento	En el Tipo de evento lista, seleccione Sin disco , error de disco , o Espacio bajo como tipo de evento.
Habilitar	Habilite o deshabilite la función de detección de eventos de HDD. Hacer clic Ajuste para
Puerto de salida de alarma	mostrar la interfaz de configuración. <ul style="list-style-type: none"> Alarma local: habilite la activación de la alarma a través de los dispositivos de alarma conectados al puerto de salida seleccionado. Alarma de extensión: habilite la activación de la alarma a través de la caja de alarma conectada. Sirena inalámbrica: habilite la activación de la alarma a través de dispositivos conectados mediante una puerta de enlace USB o una puerta de enlace de cámara.
Post-alarma	Establezca un período de tiempo para que el dispositivo demore la desactivación de la alarma después de que se cancele la alarma externa. El valor varía de 10 segundos a 300 segundos y el valor predeterminado es 10 segundos.
Mostrar mensaje	Selecciona el Mostrar mensaje casilla de verificación para habilitar un mensaje emergente en su PC host local.
Informar de alarma	Selecciona el Informar de alarma casilla de verificación para permitir que el sistema cargue la señal de alarma en la red (incluida la central de alarmas) cuando se produzca un evento de alarma.
Enviar correo electrónico	<p>Selecciona el Enviar correo electrónico casilla de verificación para permitir que el sistema envíe una notificación por correo electrónico cuando se produzca un evento de alarma.</p>  <p>Para utilizar esta función, asegúrese de que la función de correo electrónico esté habilitada en Menú principal> RED> Correo electrónico.</p>
Zumbador	Seleccione la casilla de verificación para activar un zumbador en el dispositivo.

Parámetro	Descripción
Iniciar sesión	Seleccione la casilla de verificación para permitir que el dispositivo registre un registro de alarmas local.
Tono de alarma	Seleccione para habilitar la transmisión de audio / tono de alarma en respuesta a un evento de alarma de HDD.

Paso 3 Haga clic en **Aplicar** para completar la configuración.

5.10.5.2 Configuración de eventos de red

Paso 1 Seleccione **Menú principal > ALARMA > Excepción > Red**.

los **Red** se muestra la interfaz.

Figura 5-136

Paso 2 Configure los ajustes para el evento de red.

Tabla 5-45

Parámetro	Descripción
Tipo de evento	En el Tipo de evento lista, seleccione Office , conflicto de propiedad intelectual , o Conflicto MAC como tipo de evento.
Habilitar	Habilite o deshabilite la función de detección de eventos de red. Hacer clic Ajuste para
Puerto de salida de alarma	mostrar la interfaz de configuración. <ul style="list-style-type: none"> Alarma general: habilite la activación de la alarma a través de los dispositivos de alarma conectados al puerto de salida seleccionado. Alarma externa: habilite la activación de la alarma a través de la caja de alarma conectada. Sirena inalámbrica: habilite la activación de la alarma a través de dispositivos conectados mediante una puerta de enlace USB o una puerta de enlace de cámara.
Post-alarma	Establezca un período de tiempo para que el dispositivo demore la desactivación de la alarma después de que se cancele la alarma externa. El valor varía de 10 segundos a 300 segundos y el valor predeterminado es 10 segundos.

Parámetro	Descripción
Mostrar mensaje	Selecciona el Mostrar mensaje casilla de verificación para habilitar un mensaje emergente en su PC host local.
Enviar correo electrónico	<p>Selecciona el Enviar correo electrónico casilla de verificación para permitir que el sistema envíe una notificación por correo electrónico cuando se produzca un evento de alarma.</p>  <p>Para utilizar esta función, asegúrese de que la función de correo electrónico esté habilitada en Menú principal> RED> Correo electrónico.</p>
Zumbador	Seleccione la casilla de verificación para activar un zumbador en el dispositivo.
Iniciar sesión	Seleccione la casilla de verificación para permitir que el dispositivo registre un registro de alarmas local.
Publicar registro	Continúe grabando durante algún tiempo después de que finalice la alarma. El valor varía de 10 segundos a 300 segundos.
Tono de alarma	Seleccione para habilitar los tonos de alarma / transmisión de audio en respuesta a un evento de alarma de la red.

Paso 3 Haga clic en **Aplicar** para completar la configuración.

5.10.6 Configurar el desarmado

Puede desarmar todas las acciones de vinculación de alarmas según sea necesario.

Paso 1 Seleccione **Menú principal> ALARMA> Desarmado.**

Paso 2 Haga clic en  para habilitar el desarmado.

Figura 5-137

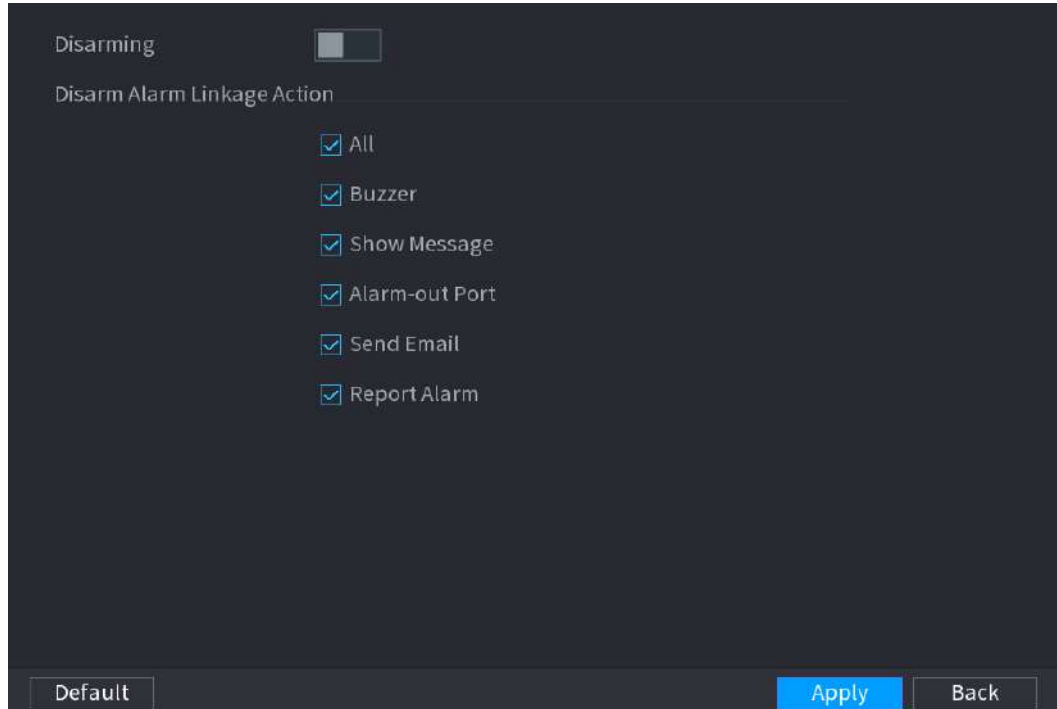

Paso 3 Seleccione acciones de enlace de alarma para desarmar.



Todas las acciones de vinculación de alarmas se desarmarán cuando seleccione **Todas.**

Paso 4 Haga clic en **Aplicar.**

5.11 Función AI

5.11.1 Para la serie Pro AI



Las caras se procesan de manera difusa para cumplir con las regulaciones pertinentes.

El módulo AI proporciona detección facial, reconocimiento facial, funciones IVS y estructuración de video. Estas funciones entran en vigor una vez configuradas y habilitadas. Adopta el aprendizaje profundo y puede realizar alarmas de precisión.

- Detección de rostros: El Dispositivo puede analizar los rostros capturados por la cámara y vincular las alarmas configuradas.
- Reconocimiento facial: el dispositivo puede comparar los rostros capturados con la biblioteca de rostros y luego vincular las alarmas configuradas.
- IVS: la función IVS procesa y analiza las imágenes humanas y del vehículo para extraer la información clave para que coincida con las reglas preestablecidas. Cuando los comportamientos detectados coinciden con las reglas, el sistema activa alarmas. La función IVS puede evitar alarmas erróneas al filtrar factores como lluvias, luz y animales.
- Estructuración de video: el dispositivo puede detectar y extraer características clave de los cuerpos humanos y vehículos no motorizados en el video y luego construir una base de datos estructurada. Puede buscar cualquier objetivo que necesite con estas funciones. Por ejemplo, puede buscar a cualquier persona que use una camisa amarilla de manga corta. Ver más detalles en "5.11.1.4 Estructuración de video".

5.11.1.1 Detección de rostro

El dispositivo puede analizar las imágenes capturadas por la cámara para detectar si las caras están en las imágenes.

Puede buscar y filtrar los videos grabados, las caras y reproducirlos.



Si selecciona AI por dispositivo, entre detección y reconocimiento de rostros, función IVS y estructuración de video, puede usar uno de ellos al mismo tiempo para el mismo canal.

5.11.1.1.1 Configuración de parámetros de detección facial

Las alarmas se generan según los parámetros configurados.

Paso 1 Menú principal> AI> Parámetros> Detección facial.

los **Detección de rostro** se muestra la interfaz.

Figura 5-138

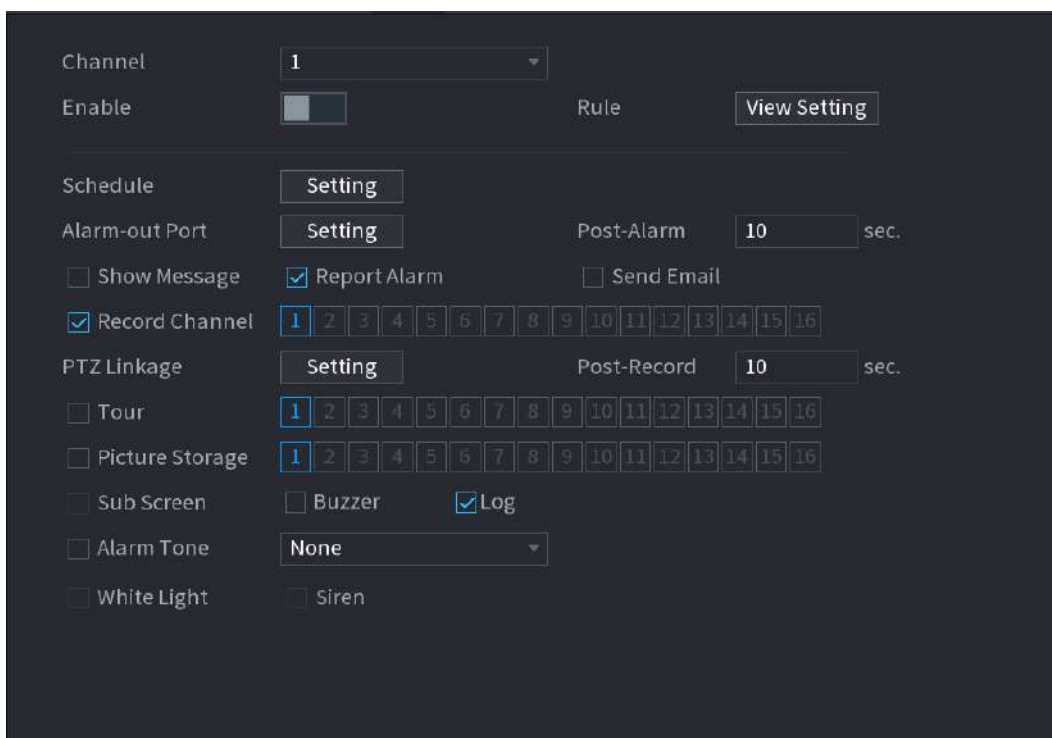







Paso 2 En el **Canal** lista, seleccione un canal en el que desee configurar la función de detección de rostros, y luego habilítelo.

Paso 3 Configure los parámetros.

Tabla 5-46

Parámetro	Descripción
Tipo	<p>Puede seleccionar entre AI por cámara y AI por dispositivo.</p> <ul style="list-style-type: none"> AI por cámara: Esta opción requiere ciertas cámaras AI. La cámara hará todo el análisis de IA y luego le dará los resultados al DVR. AI por dispositivo: La cámara solo transmite flujo de video normal al DVR, y luego el DVR hará todo el análisis de IA. Hacer clic Ver configuración para dibujar áreas para filtrar el objetivo.
Regla	<p>Puede configurar dos destinos de filtrado (tamaño máximo y tamaño mínimo). Cuando el objetivo es más pequeño que el tamaño mínimo o más grande que el tamaño máximo, no se activarán alarmas. El tamaño máximo debe ser mayor que el tamaño mínimo. Defina un período durante el cual la detección está activa.</p>
Calendario	<p>Para obtener más información, consulte la sección "Configuración del período de detección de movimiento" en "5.10.4.1 Configuración de los ajustes de detección de movimiento".</p>

Parámetro	Descripción
Puerto de salida de alarma	<p>Hacer clic Ajuste para mostrar la interfaz de configuración.</p> <ul style="list-style-type: none"> Alarma general: habilite la alarma general y seleccione el puerto de salida de alarma. Ext. Alarma: conecte la caja de alarma al dispositivo y luego habilítela. Sirena inalámbrica: conecte la puerta de enlace inalámbrica al dispositivo y luego habilítela. Para obtener más información, consulte "5.12 Función de IoT". <p>Cuando ocurre un evento de alarma, el sistema vincula los dispositivos de alarma periféricos conectados al puerto de salida seleccionado.</p>
Post-alarma	<p>Establezca un período de tiempo para que el dispositivo demore la desactivación de la alarma después de que se cancele la alarma externa. El valor varía de 0 segundos a 300 segundos. Si ingresa 0, no habrá demora. Seleccione el Mostrar mensaje casilla de verificación para habilitar un</p>
Mostrar mensaje	<p>mensaje de alarma emergente en su PC host local.</p>
Informar de alarma	<p>Selecciona el Informar de alarma casilla de verificación para permitir que el sistema cargue la señal de alarma en la red (incluida la central de alarmas) cuando se produzca un evento de alarma.</p>  <ul style="list-style-type: none"> No todos los modelos admiten esta función. Se deben configurar los parámetros correspondientes en la central de alarmas. Para obtener más información, consulte "5.15.1.12 Configuración de los ajustes del centro de alarmas".
Enviar correo electrónico	<p>Selecciona el Enviar correo electrónico casilla de verificación para permitir que el sistema envíe una notificación por correo electrónico cuando se produzca un evento de alarma.</p>  <p>Para utilizar esta función, asegúrese de que la función de correo electrónico esté habilitada en Menú principal > RED > Correo electrónico.</p>
Canal de grabación	<p>Seleccione los canales que desea grabar. Los canales seleccionados comienzan a grabar después de que ocurre un evento de alarma.</p>  <p>La grabación para eventos de inteligencia y la función de grabación automática deben estar habilitadas. Para obtener más información, consulte "5.1.4.9 Configuración del programa de almacenamiento de video grabado" y "5.9.1 Habilitación del control de grabación". Hacer clic Ajuste para mostrar la interfaz PTZ.</p>
Enlace PTZ	<p>Habilite las acciones de vinculación PTZ, como seleccionar la configuración predeterminada a la que desea que se le llame cuando se produzca un evento de alarma.</p>  <p>Para utilizar esta función, se deben configurar las operaciones PTZ. Para obtener más información, consulte "5.4 Control de cámaras PTZ".</p>
Publicar registro	<p>Establezca un período de tiempo para que el dispositivo demore la desactivación de la grabación después de que se cancele la alarma. El valor varía de 10 segundos a 300 segundos.</p>

Parámetro	Descripción
Excursión	<p>Selecciona el Excursión casilla de verificación para habilitar un recorrido por los canales seleccionados.</p>  <ul style="list-style-type: none"> • Para utilizar esta función, se debe configurar el ajuste del recorrido. • Una vez finalizado el recorrido, la pantalla de visualización en vivo vuelve al diseño de vista antes de que comenzara el recorrido.
Almacenamiento de imágenes	<p>Selecciona el Almacenamiento de imágenes casilla de verificación para tomar una instantánea del canal seleccionado.</p>  <p>Para usar esta función, asegúrese de que la función de instantánea esté habilitada para Intel en Menú principal > ALMACENAMIENTO > Programación > Instantánea.</p>
Matriz de video	<p>Seleccione la casilla de verificación para habilitar la función. Cuando ocurre un evento de alarma, el puerto de salida de video muestra los ajustes configurados en "Menú principal > PANTALLA > TOUR > Pantalla adicional."</p>  <ul style="list-style-type: none"> • No todos los modelos admiten esta función. • La pantalla adicional debe estar habilitada para admitir esta función. Seleccione la casilla de
Zumbador	verificación para activar un zumbador en el dispositivo. Seleccione la casilla de verificación para permitir que
Iniciar sesión	el dispositivo registre un registro de alarmas local.
Tono de alarma	Seleccione para habilitar la transmisión de audio en respuesta a un evento de detección de rostros.
Luz blanca	Seleccione la casilla de verificación para habilitar la alarma de luz blanca de la cámara. Seleccione la casilla
Sirena	de verificación para habilitar la alarma sonora de la cámara.

Paso 4 Haga clic en **Aplicar** para completar la configuración.

5.11.1.1.2 Búsqueda y reproducción de caras detectadas

Puede buscar los rostros detectados y reproducirlos.

Paso 1 Seleccione **Menú principal > AI > Búsqueda AI > Detección facial.**

los **Detección de rostro** se muestra la interfaz.

Figura 5-139

Channel: 1
Start Time: 2020 -03 -02 00 :00 :00
End Time: 2020 -03 -03 00 :00 :00
Gender: All
Age: All
Glasses: All
Beard: All
Mouth Mask: All
Expression: All
Smart Search

Paso 2 Seleccione el canal, ingrese la hora de inicio y la hora de finalización, y configure el sexo, la edad, gafas, barba y máscara.

Paso 3 Haga clic en **Busqueda inteligente**.

Se muestran los resultados.

Figura 5-140

Face Detection

All Backup Lock Add Tag

 Age: Young Gender: Female Face: Normal Glasses: Yes 2018-10-22 15:48:48	 Age: Middle-aged Gender: Female Face: Surprised Glasses: Yes 2018-10-22 16:11:04	 Age: Teenager Gender: Female Face: Confused Glasses: No 2018-10-23 07:56:07	 Age: Young Gender: Female Face: Disgusting Glasses: No 2018-10-23 07:56:17	
 Age: Young Gender: Female Face: Normal Glasses: No 2018-10-23 07:56:43	 Age: Young Gender: Female Face: Normal Glasses: No 2018-10-23 12:38:28	 Age: Young Gender: Female Face: Laugh Glasses: Yes 2018-10-23 12:39:20	 Age: Young Gender: Female Face: Normal Glasses: No 2018-10-23 13:20:51	 Age: Young Gender: Female Glasses: No Face: Normal Beard: No Mask: No
 Age: Young Gender: Male Face: Normal Glasses: Yes 2018-10-23 14:45:06	 Age: Young Gender: Male Face: Confused Glasses: Yes 2018-10-23 14:46:08	 Age: Young Gender: Male Face: Confused Glasses: Yes 2018-10-23 14:47:05	 Age: Young Gender: Female Face: Normal Glasses: Yes 2018-10-23 14:49:45	
 Age: Young Gender: Female Face: Normal Glasses: No 2018-10-23 15:19:40	 Age: Young Gender: Male Face: Normal Glasses: No 2018-10-23 15:27:30	 Age: Young Gender: Male Face: Normal Glasses: No 2018-10-23 15:29:42	 Age: Young Gender: Female Face: Smile Glasses: No 2018-10-23 15:35:17	

Search Results: 49 1/4 > >> 1 Go To

Paso 4 Seleccione la cara que desea reproducir.

Se muestra la imagen con información registrada.

Figura 5-141

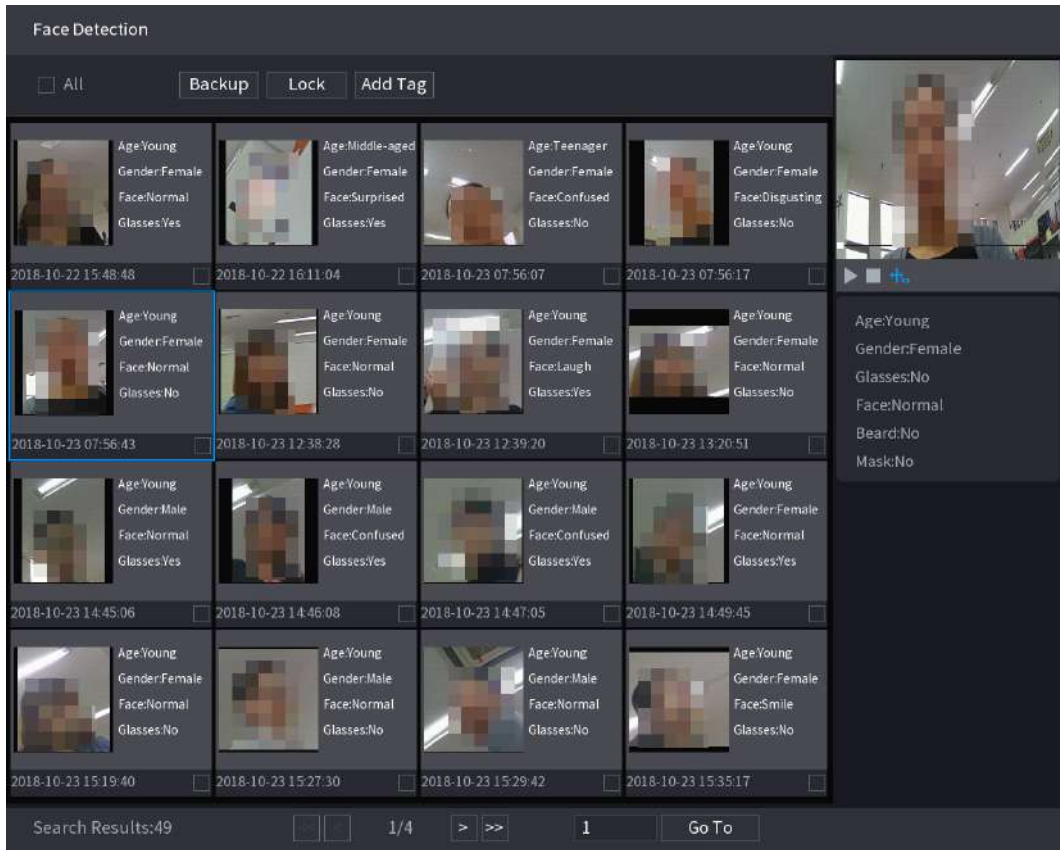

Paso 5 Haga clic en  para comenzar a reproducir las instantáneas de caras detectadas grabadas.



Haga doble clic en la interfaz de reproducción para cambiar entre reproducción a pantalla completa y reproducción de miniaturas.

También puede realizar las siguientes operaciones en los archivos grabados.

- Para exportar el archivo de base de datos (.csv) al dispositivo de almacenamiento externo, seleccione archivos, haga clic en **Exportar**, y luego seleccione la ruta de guardado.
- Para hacer una copia de seguridad de los archivos grabados en el dispositivo de almacenamiento externo, seleccione archivos, haga clic en **Apoyo**, seleccione la ruta de guardado y el tipo de archivo, y luego haga clic en **Comienzo**.

Figura 5-142

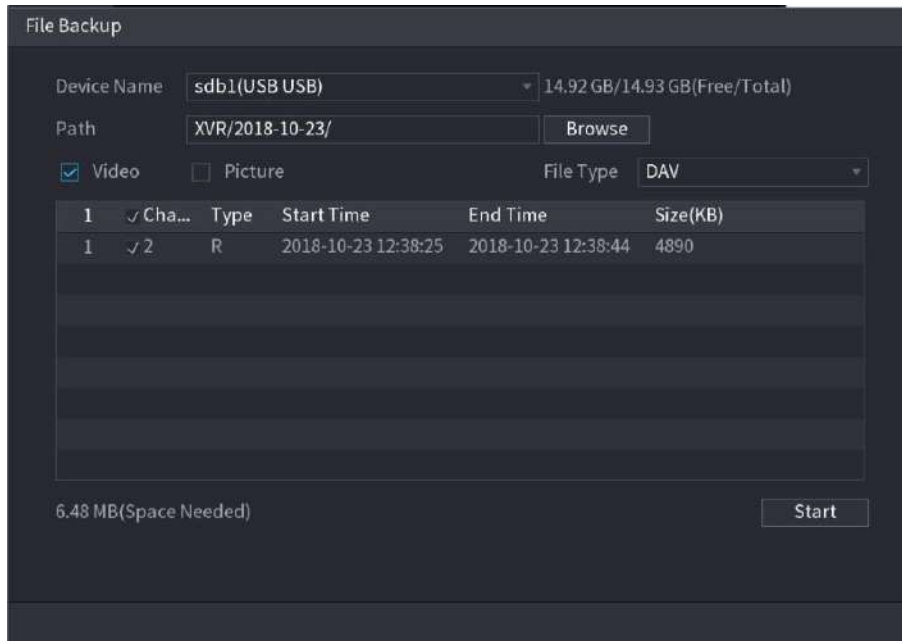

- Para bloquear los archivos para que no se puedan sobrescribir, seleccione los archivos y luego haga clic en **Bloquear**.
- Para agregar una marca al archivo, seleccione los archivos y luego haga clic en **Añadir etiqueta**.

5.11.1.2 Reconocimiento facial

El reconocimiento facial se aplica al modo de vista previa de AI y a la búsqueda inteligente.

- Modo de vista previa de AI: admite la comparación de los rostros detectados con la biblioteca de rostros y muestra los resultados de la comparación.
- Búsqueda inteligente: admite la búsqueda de rostros por atributos de rostros o retratos.



- Si selecciona AI por dispositivo, entre detección y reconocimiento de rostros, función IVS y estructuración de video, puede usar uno de ellos al mismo tiempo para el mismo canal. Antes de habilitar la función de reconocimiento facial para un canal, la detección facial debe habilitarse primero para este canal.

5.11.1.2.1 Gestión de la biblioteca de caras

Debe crear una biblioteca de caras para comparar las caras detectadas y las caras en la biblioteca. El dispositivo admite la creación de un máximo de 20 bibliotecas y el registro de 100.000 rostros.

Crear una biblioteca de caras

Paso 1 Seleccione **Menú principal> AI> Base de datos> Configuración de base de datos facial**.

los **Configuración de base de datos facial** se muestra la interfaz.

Figura 5-146

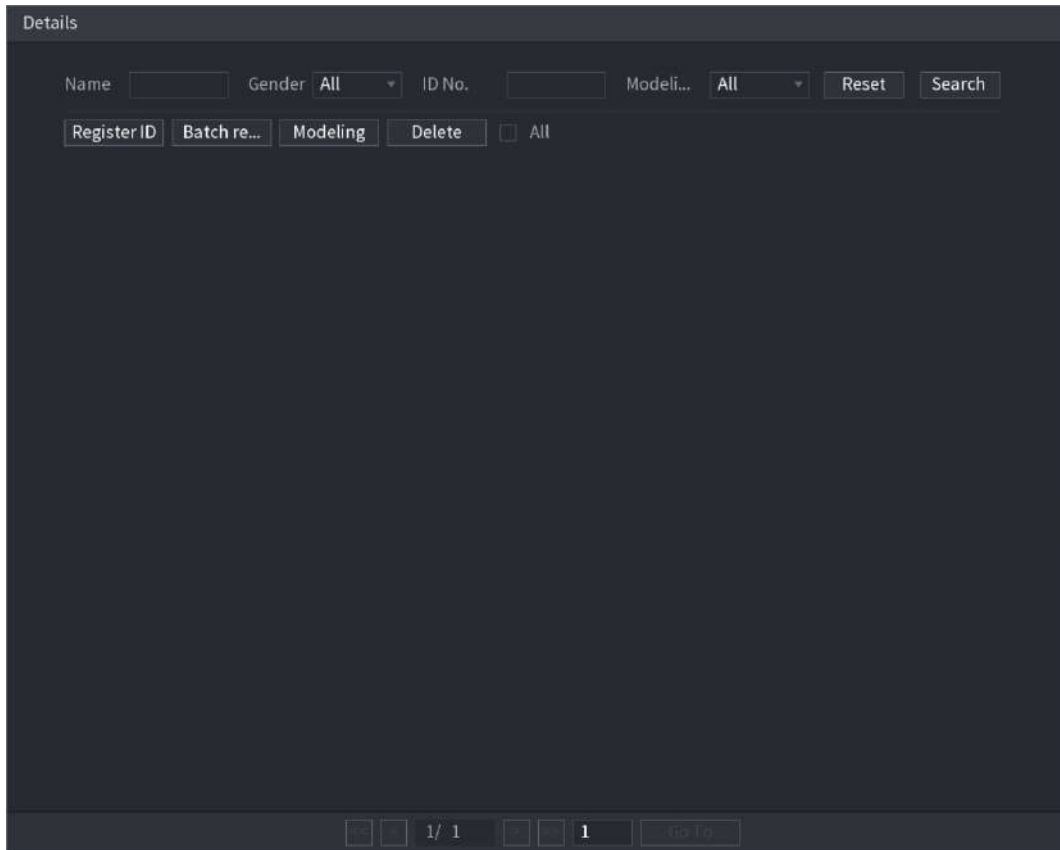

Paso 3 Haga clic en **ID de registro**.

los **ID de registro** se muestra la interfaz.

Figura 5-147

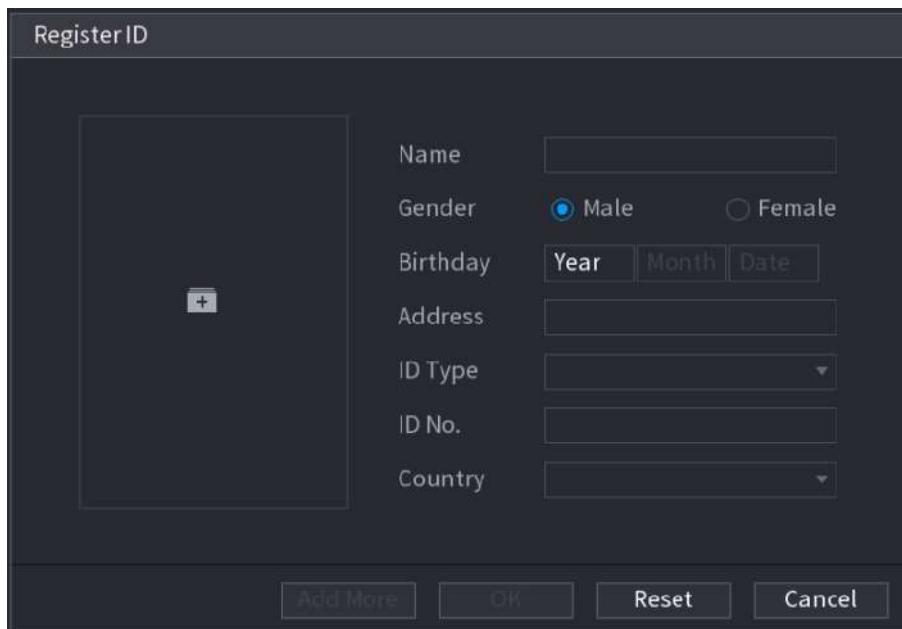

Paso 4 Haga clic en  para agregar una imagen de cara.

los **Vistazo** se muestra la interfaz.

Figura 5-148

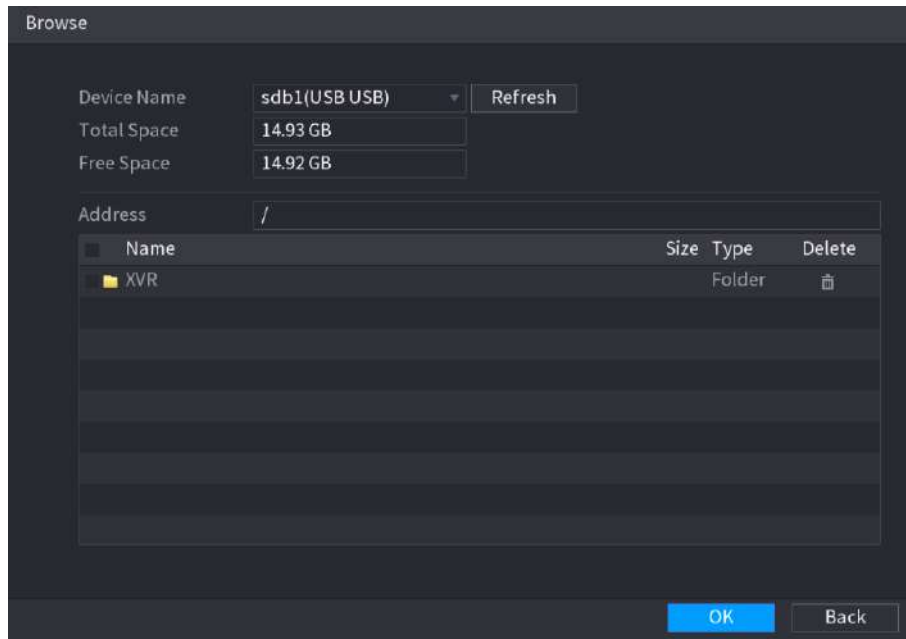

Paso 5 Seleccione una imagen de rostro e ingrese la información de registro.

Figura 5-149

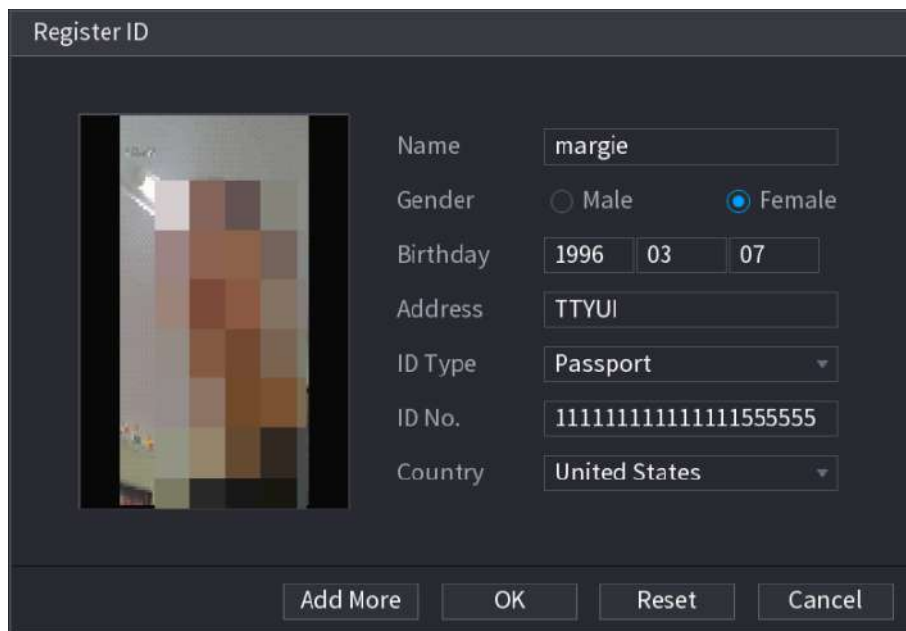

Paso 6 Haga clic en **OKAY**.

El sistema indica que el registro se ha realizado correctamente.

Paso 7 en el **Detalles** interfaz, haga clic en **Buscar**.

El modelado de indicaciones del sistema se ha realizado correctamente.



Si el sistema muestra el mensaje que indica que el modelado está en proceso, espere un momento y luego haga clic en **Buscar** de nuevo. Si falla el modelado, la imagen de la cara registrada no se puede utilizar para el reconocimiento facial.

Figura 5-150

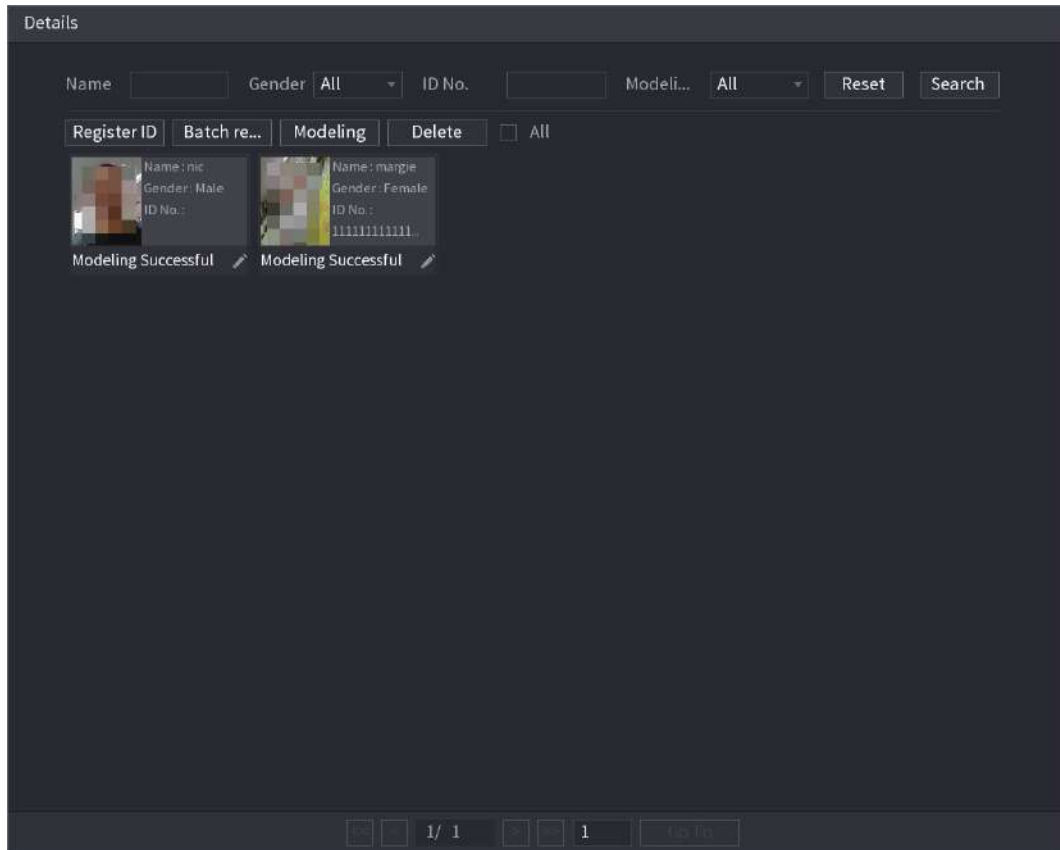

Adición de imágenes de rostros por lotes

Paso 1 Dé un nombre a la imagen de la cara consultando la Tabla 5-47.

Tabla 5-47

Formato de nombre	Descripción
Nombre	Ingrese el nombre.
Género	Introduzca 1 o 2. 1 representa hombre y 2 representa mujer. Ingrese
Cumpleaños	números en el formato aaaa-mm-dd.
País	Ingrese la abreviatura del país. Por ejemplo, CN para China.
tipo de identificación	1 representa tarjeta de identificación; 2 representa pasaporte; 3 representa la contraseña del oficial militar.
No. de identificación	Ingrese el número de identificación.
Habla a	Ingrese la dirección.

Paso 2 En el **Detalles** interfaz, haga clic en **Registro de lotes**.

los **Registro de lotes** se muestra la interfaz.

Figura 5-151

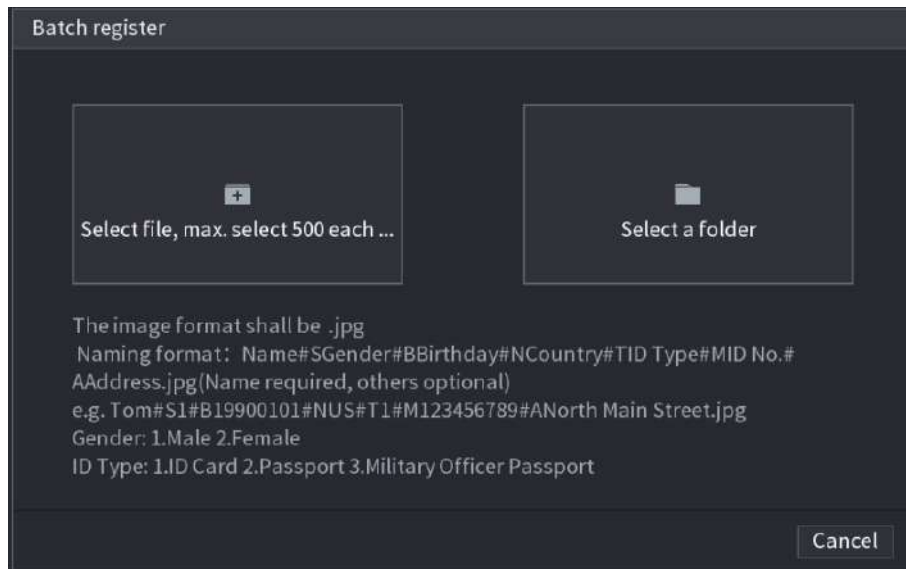

Paso 3 Haga clic en **Seleccionar archivo**, **seleccionar como máximo 500 cada vez** o **Seleccionar una carpeta** para importar imágenes de caras.

Paso 4 Haga clic en **Okay** para completar el registro de lotes.

Añadiendo las caras detectadas

Paso 1 Haga clic con el botón derecho en la pantalla de visualización en vivo y luego seleccione **Modo en vivo > Modo AI**.

Se muestra la pantalla de visualización en vivo del modo AI.

Figura 5-152

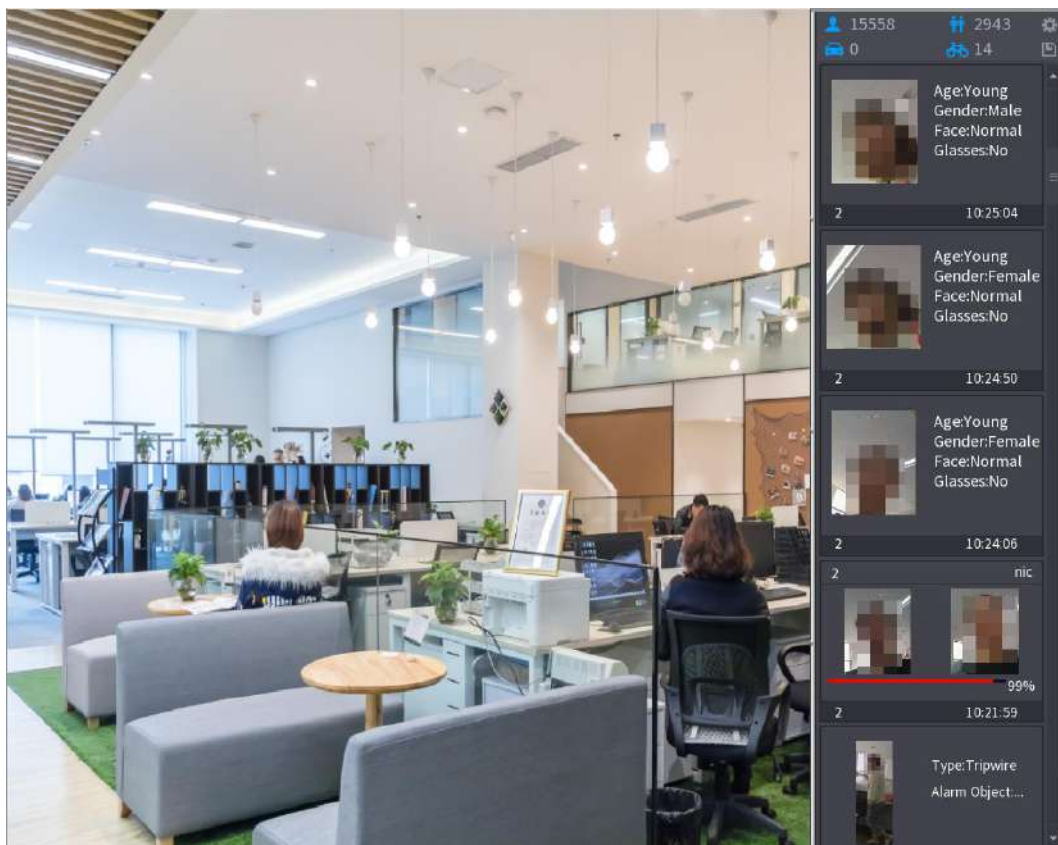

Paso 2 Haga doble clic en la instantánea del rostro detectado que desea agregar.

Se muestra la interfaz de reproducción de instantáneas.

Figura 5-153

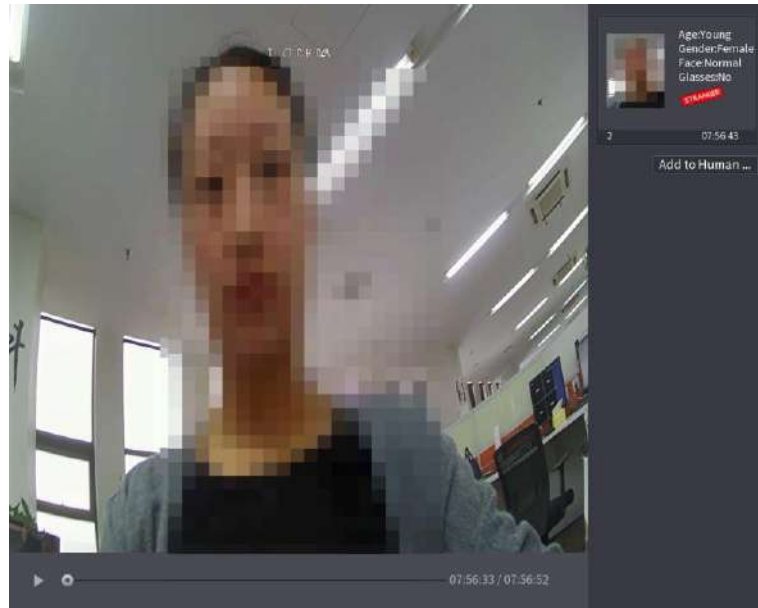

Paso 3 Haga clic en **Agregar a la base de datos de rostro humano**.
los **ID de registro** se muestra la interfaz.

Figura 5-154

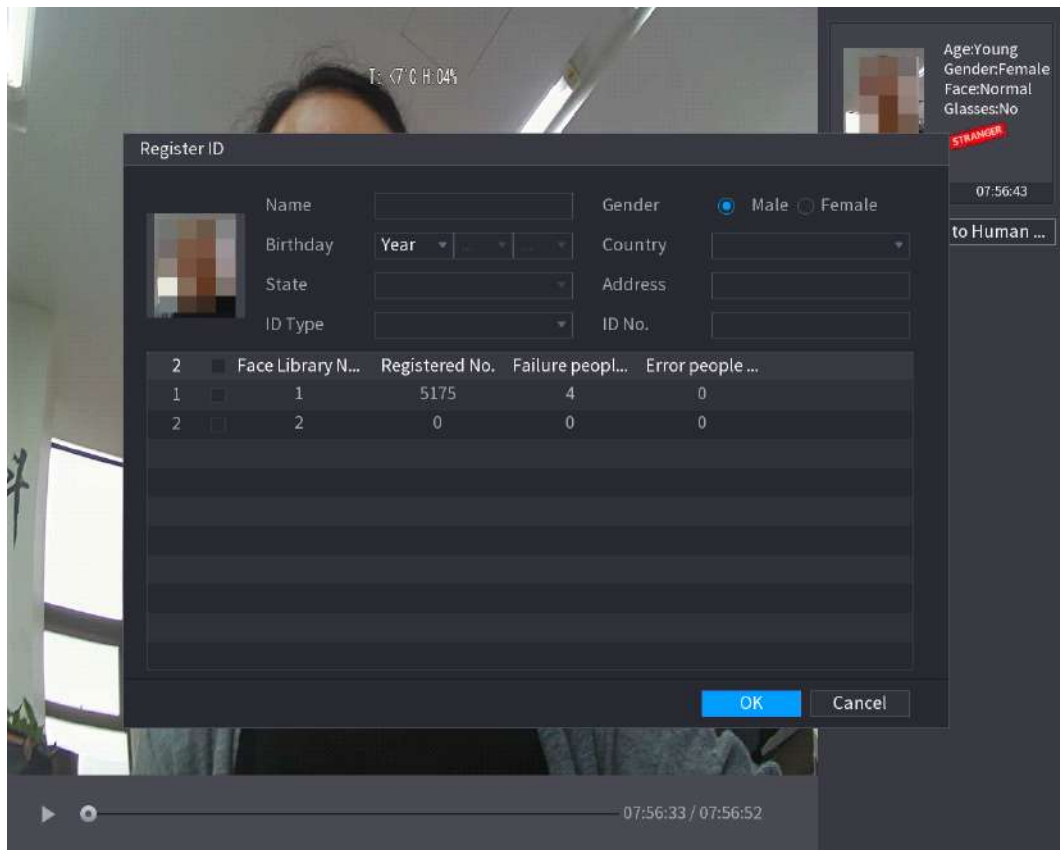

Paso 4 Seleccione la biblioteca de rostros e ingrese la información de identificación.

Paso 5 Haga clic en **Okay** para completar el registro.

5.11.1.2.2 Configuración de reconocimiento facial

Puede comparar los rostros detectados con los rostros de la biblioteca para juzgar si el rostro detectado pertenece a la biblioteca. El resultado de la comparación se mostrará en la pantalla de visualización en vivo del modo AI y en la interfaz de búsqueda inteligente, y vinculará las alarmas.

Paso 1 Seleccione **Menú principal> AI> Parámetros> Reconocimiento facial**.

los **Reconocimiento facial** se muestra la interfaz.

Figura 5-155

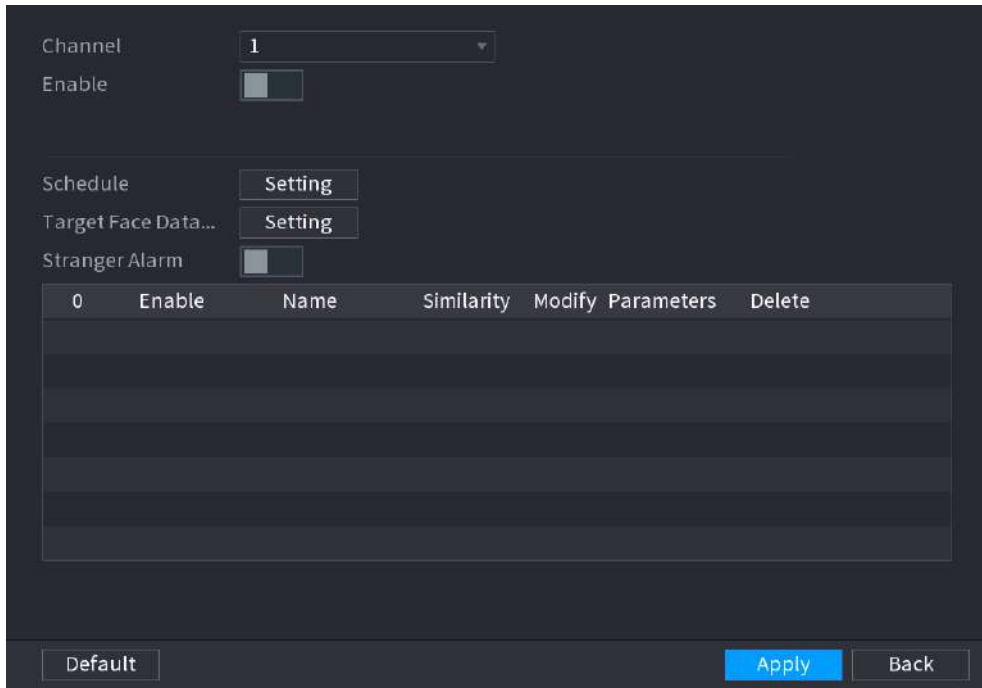

Paso 2 En el **Canal** lista, seleccione un canal en el que desee configurar la función de reconocimiento facial y luego habilítelo.

Paso 3 Seleccione el **Calendario**. Para obtener más información, consulte "5.10.4.1 Configuración de los ajustes de detección de movimiento". Seleccione

el **Base de datos de caras de destino**.

1) Haga clic en **Ajuste**.

los **Base de datos de caras** se muestra la interfaz.

Figura 5-156

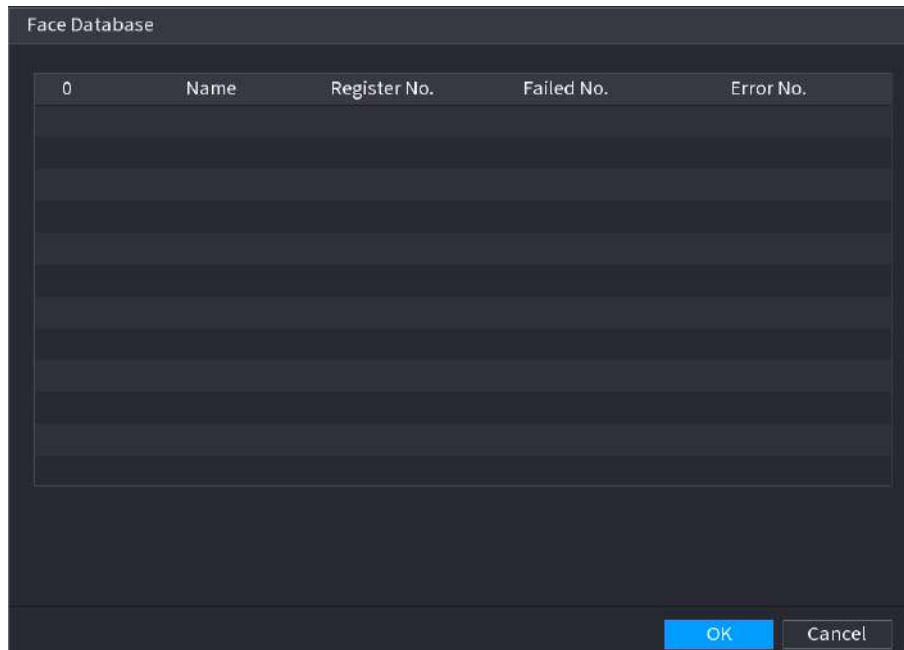

2) Seleccione una o varias bibliotecas de rostros.

3) Haga clic en **OKAY**.

Se muestra la biblioteca de rostros seleccionada.

Figura 5-157

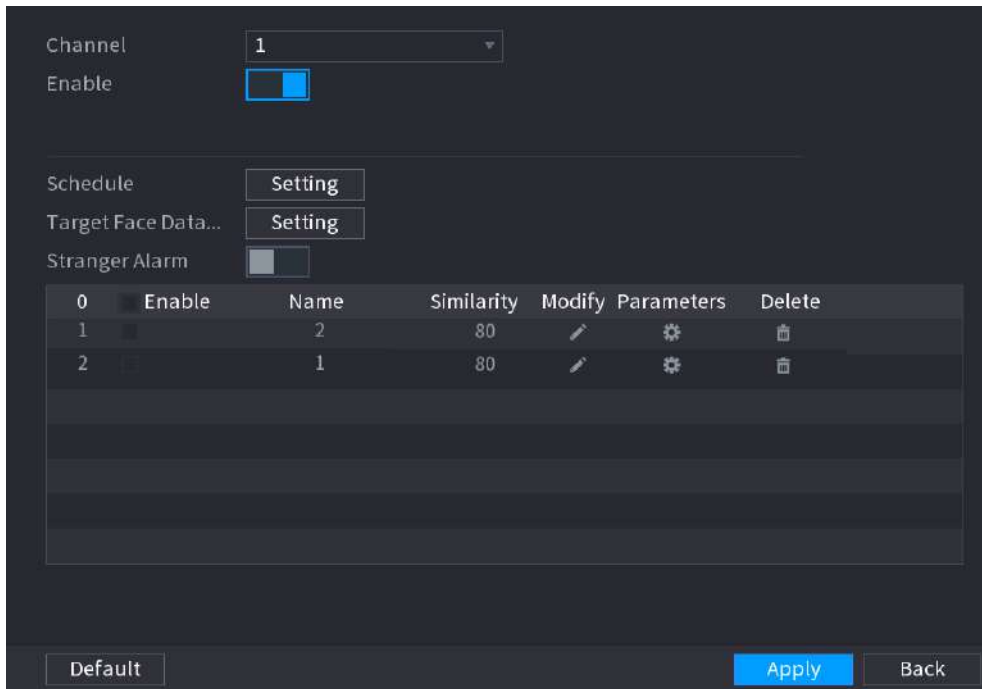

Paso 5 Configure la biblioteca de caras agregada.

- Hacer clic para modificar la similitud. Cuanto menor sea el número, más fácil será la alarma. el enlace se activará.
- Hacer clic para eliminar la biblioteca de caras.
- Hacer clic para configurar el enlace de la alarma. Para obtener más detalles, consulte la Tabla 5-46.

Una vez completada la configuración, haga clic en **OKAY**.

Paso 6 (Opcional) Habilite el **Modo extraño**.

- 1) Habilite el modo Extraño (). Cuando los rostros detectados no pertenecen a biblioteca de caras, el sistema señala la cara como "Extraño". Hacer clic **Ajuste** para configurar el enlace de la
- 2) alarma. Para obtener más detalles, consulte la Tabla 5-46. Una vez completada la configuración, haga clic en **OKAY**.
- 3)

Paso 7 Hacer clic **Aplicar** para completar la configuración.

Una vez habilitada la función de reconocimiento facial, haga clic con el botón derecho en la pantalla de visualización en vivo y luego seleccione

Modo en vivo > Modo AI. Se muestra la pantalla de visualización en vivo del modo AI. Vea la Figura 5-158.

- Si el rostro detectado pertenece a la biblioteca de rostros habilitada, se muestra el resultado de similitud.
- Si el rostro detectado no pertenece a la biblioteca de rostros habilitada, el rostro se marcará como "Extraño".

Figura 5-158

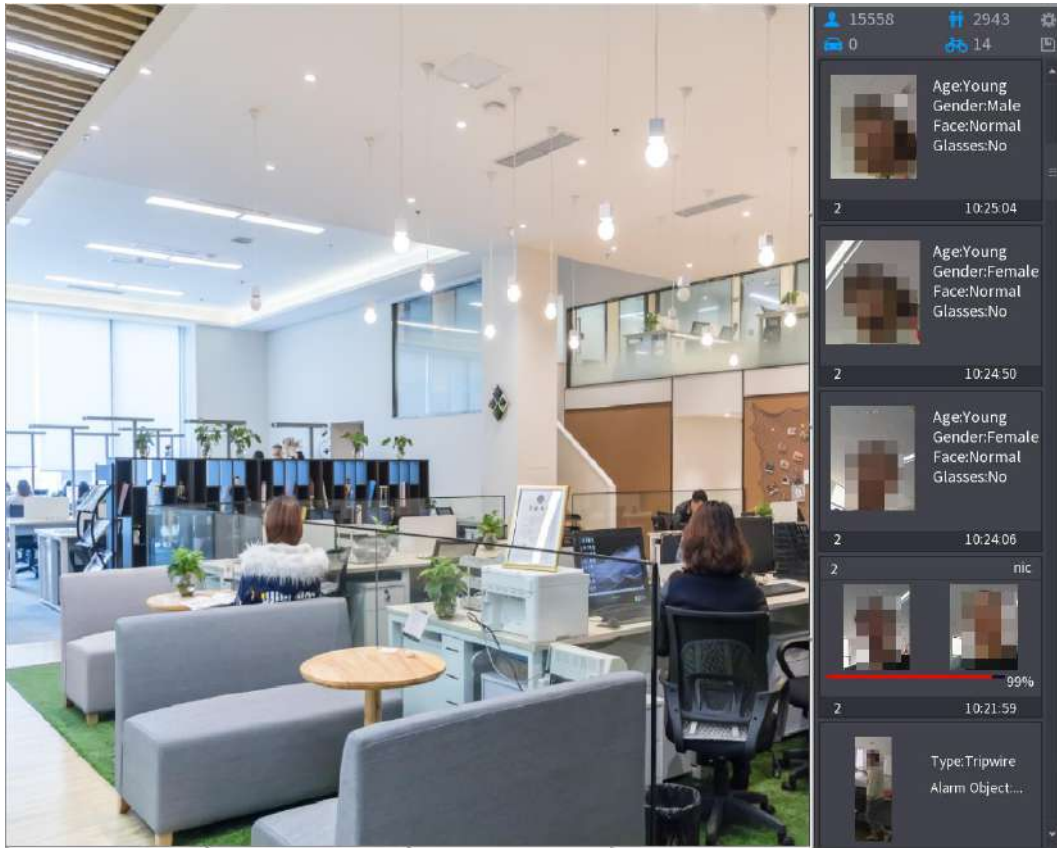

5.11.1.2.3 Búsqueda inteligente para reconocimiento facial

Puede comparar los rostros detectados con la biblioteca de rostros y reproducirlos.

- Buscar por atributos: busque en la biblioteca de rostros por atributos de rostros. Buscar por imagen:
- busque en la biblioteca de rostros cargando imágenes de rostros.

Búsqueda por atributos

Paso 1 Seleccione **Menú principal > AI > Búsqueda AI > Reconocimiento facial > Buscar por atributos**.

los **Buscar por atributos** se muestra la interfaz.

Figura 5-159

Search by Attri... Search by Picture

Channel 1

Start Time 2020 -03 -02 00 :00 :00

End Time 2020 -03 -03 00 :00 :00

Gender All

Age All

Glasses All

Beard All

Mouth Mask All

Expression All

Similarity 80 %

Smart Search

Paso 2 Seleccione el canal y configure los parámetros como hora de inicio, hora de finalización, género, edad, Gafas, barba, máscara y similitud según sus necesidades.

Paso 3 Haga clic en **Busqueda inteligente**.

Se muestra el resultado de la búsqueda.

Figura 5-160

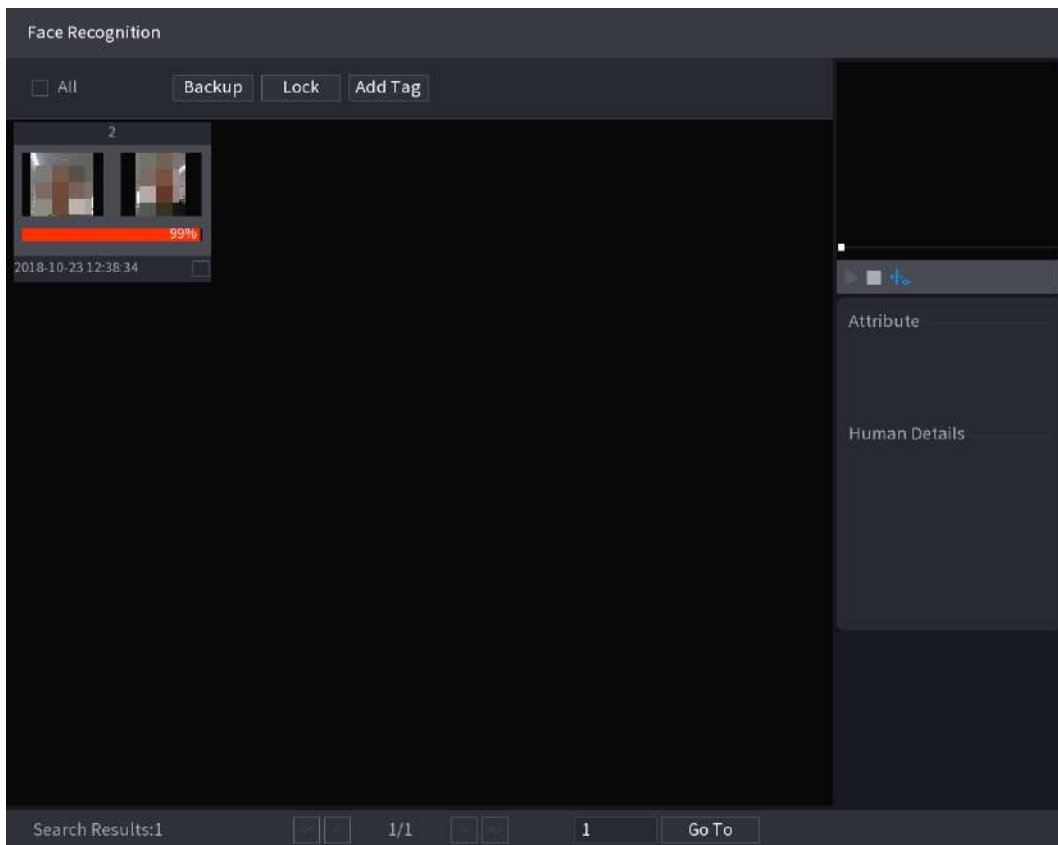

Paso 4 Haga clic en la imagen que desea reproducir.

Se muestra la imagen con información registrada.

Figura 5-161

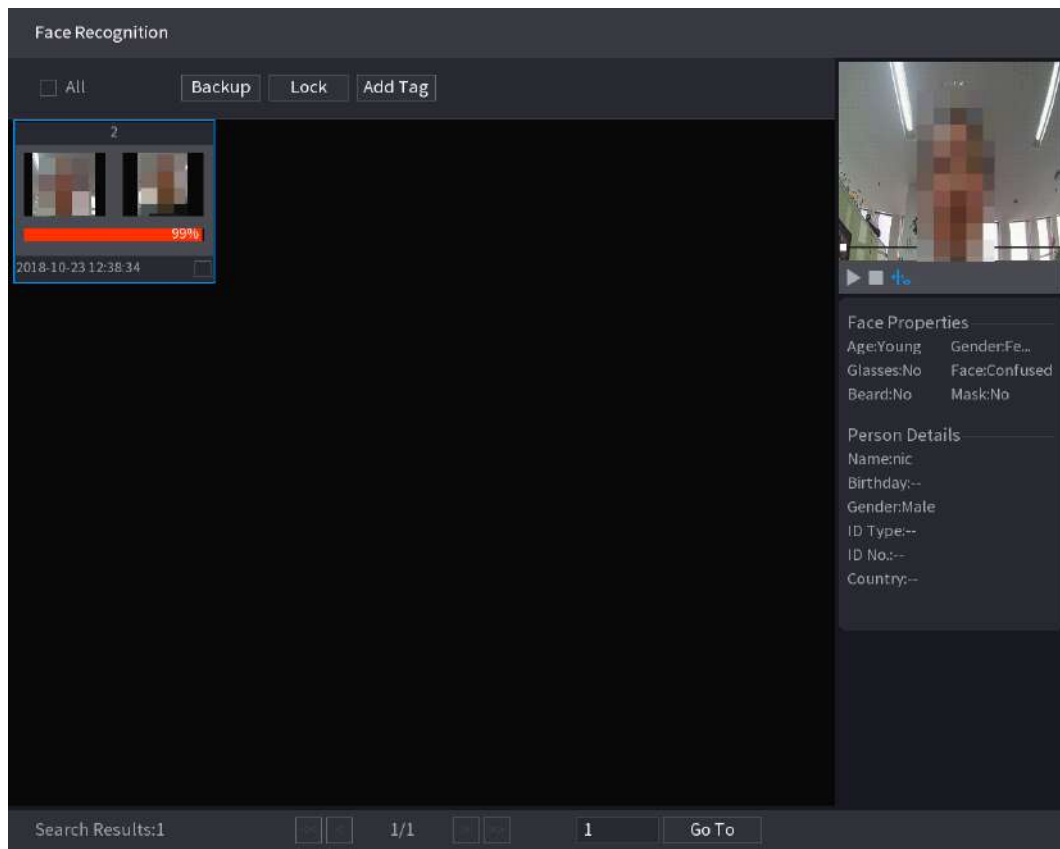

Paso 5 Haga clic en  para reproducir el video grabado.



Haga doble clic en la interfaz de reproducción para cambiar entre reproducción a pantalla completa y reproducción de miniaturas.

También puede realizar las siguientes operaciones en los archivos grabados.

- Para exportar el archivo de base de datos (.csv) al dispositivo de almacenamiento externo, seleccione archivos, haga clic en **Exportar**, y luego seleccione la ruta de guardado.
- Para hacer una copia de seguridad de los archivos grabados en el dispositivo de almacenamiento externo, seleccione archivos, haga clic en **Apoyo**, seleccione la ruta de guardado y el tipo de archivo, y luego haga clic en **Comienzo**.

Figura 5-162

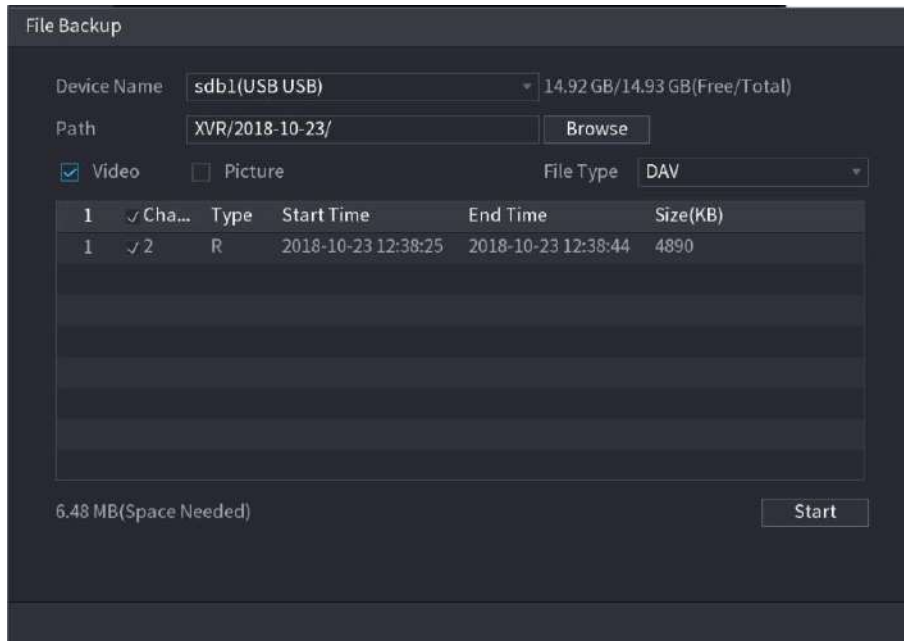

- Para bloquear los archivos para que no se puedan sobrescribir, seleccione los archivos y luego haga clic en **Bloquear**.
- Para agregar una marca al archivo, seleccione los archivos y luego haga clic en **Añadir etiqueta**.

Buscar por imagen

Paso 1 Seleccione **Menú principal > AI > Búsqueda AI > Reconocimiento facial > Buscar por imagen**.

los **Buscar por imagen** se muestra la interfaz.

Figura 5-163

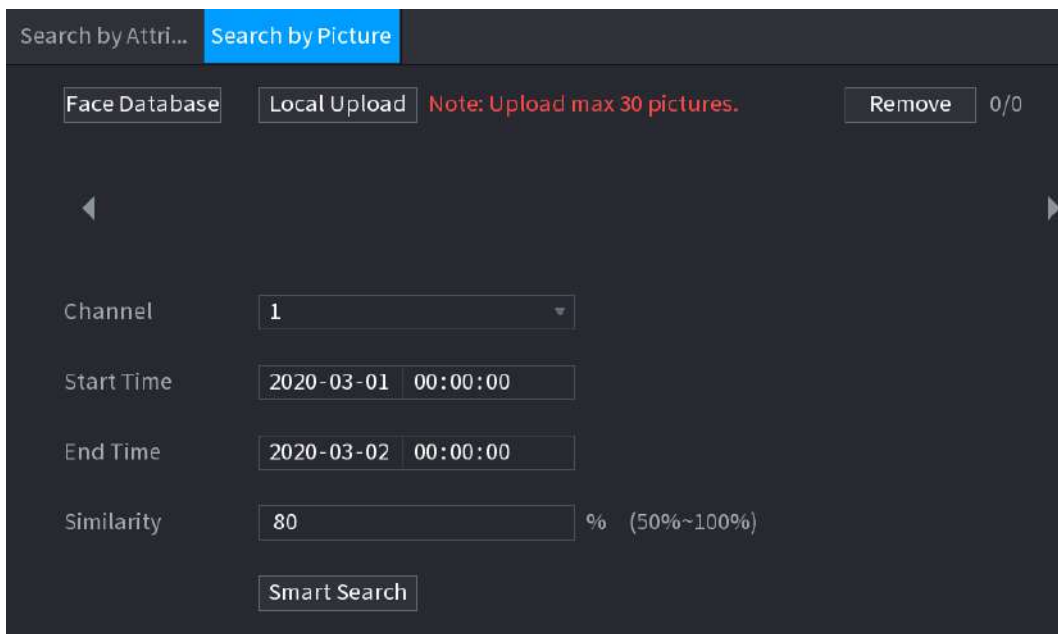

Paso 2 Cargue imágenes de rostros desde **Base de datos de caras** o **Carga local**.



NOTE

Se pueden cargar un máximo de 30 imágenes a la vez, y el sistema admite la búsqueda de 8 imágenes a la vez.

- Base de datos de caras

1) Haga clic en **Base de datos de rostros**.

los **Base de datos de caras** se muestra la interfaz.

Figura 5-164

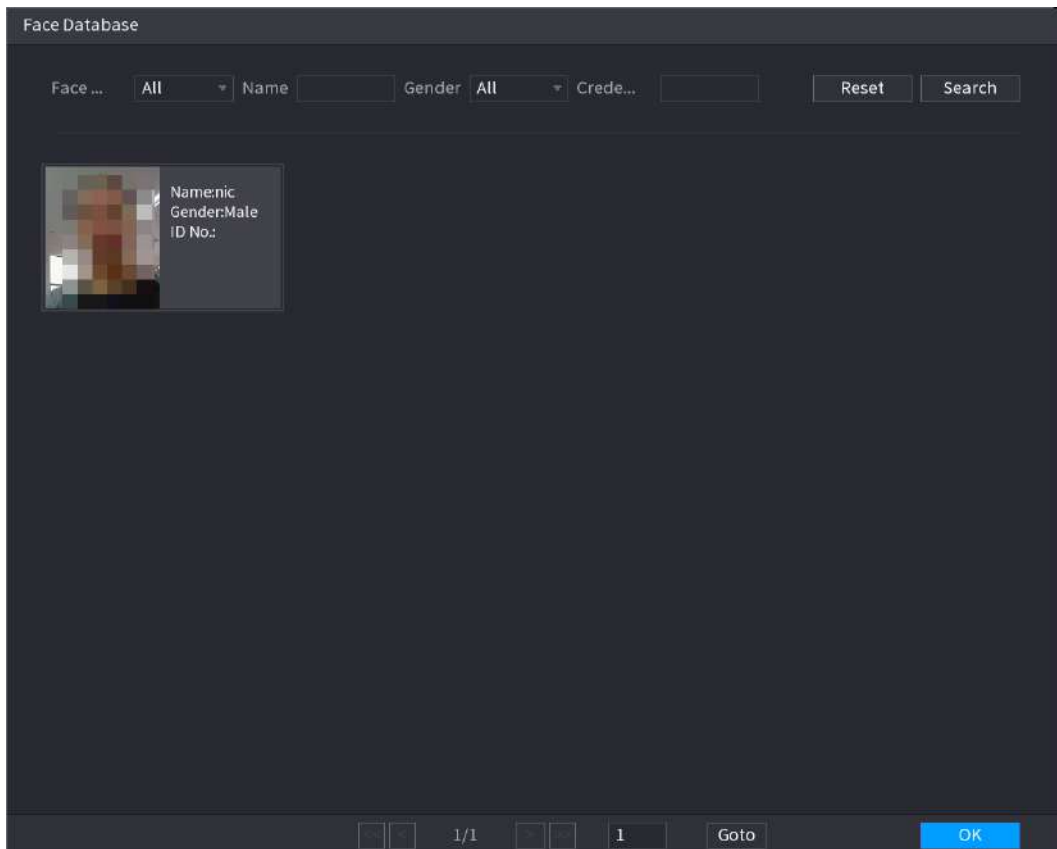

2) Configure los parámetros de búsqueda seleccionando la biblioteca de rostros y el género, e ingresando el nombre y el número de identificación de acuerdo con sus requisitos reales.

3) Haga clic en **Buscar** para mostrar los resultados que satisfacen el requisito.



Hacer clic **Reiniciar** para borrar los parámetros de búsqueda.

4) Seleccione la imagen y luego haga clic en **OKAY**.

La imagen se muestra en la interfaz de búsqueda por imagen.

Figura 5-165

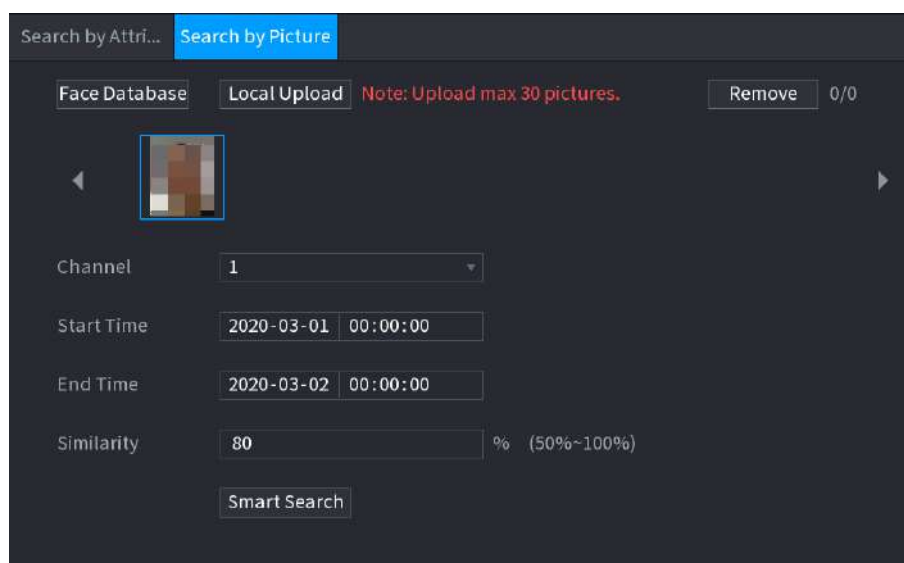

- Carga local

Conecte el dispositivo de almacenamiento USB (con imágenes de caras) al Dispositivo y luego haga clic en **Carga local**. Luego, seleccione la imagen del dispositivo de almacenamiento USB y haga clic en **OKAY**. Se cargan las imágenes de caras seleccionadas.

Paso 3 Una vez cargadas las imágenes de la cara, continúe configurando otros parámetros (canal, hora de inicio, hora de finalización y similitud).

Paso 4 Haga clic en **Busqueda inteligente**.

Se muestran los resultados de la búsqueda.

Figura 5-166

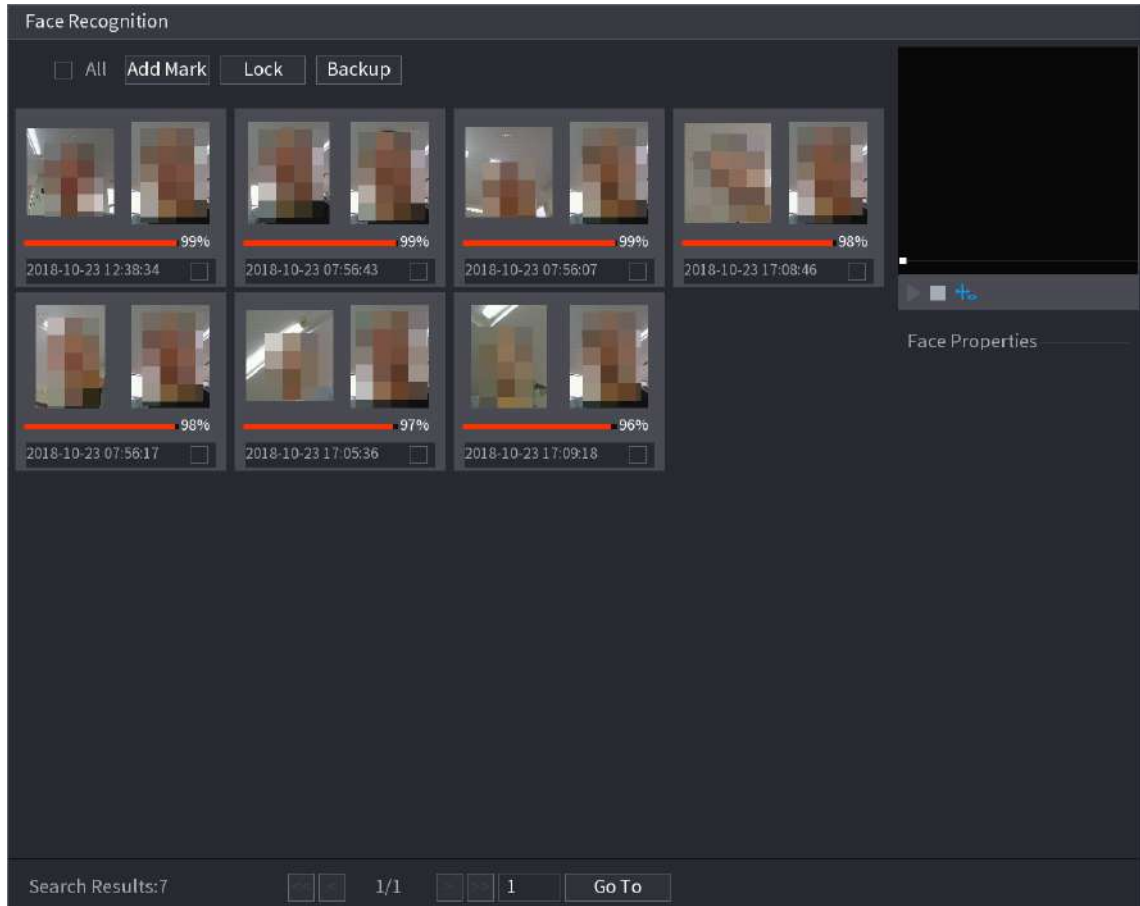

Paso 5 Seleccione la imagen de la cara que desea reproducir.

Figura 5-167

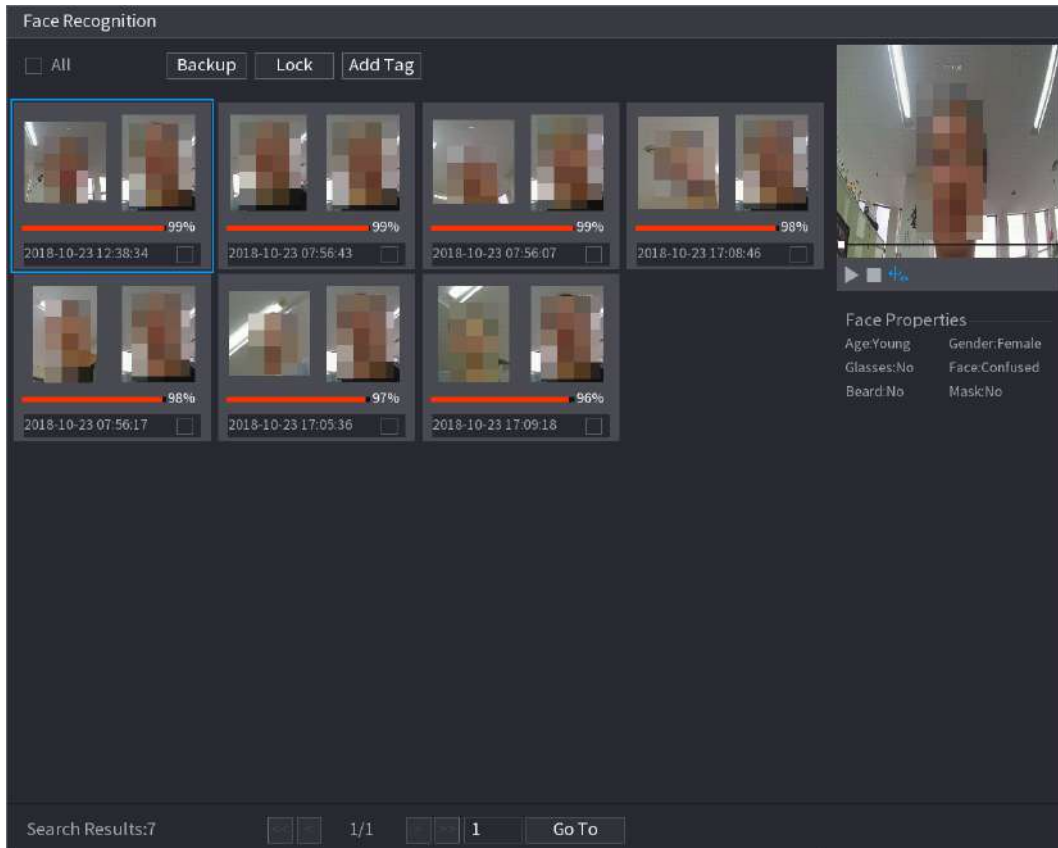

Paso 6 Haga clic en  para reproducir el video grabado.



Haga doble clic en la interfaz de reproducción para cambiar entre reproducción a pantalla completa y reproducción de miniaturas.

También puede realizar las siguientes operaciones en los archivos grabados.

- Para agregar una marca al archivo, seleccione los archivos y luego haga clic en **Añadir etiqueta**.
- Para bloquear los archivos para que no se puedan sobrescribir, seleccione los archivos y luego haga clic en **Bloquear**.
- Para hacer una copia de seguridad de los archivos grabados en el dispositivo de almacenamiento externo, seleccione archivos, haga clic en **Apoyo**, seleccione la ruta de guardado y el tipo de archivo, y luego haga clic en **Comienzo**.

Figura 5-168

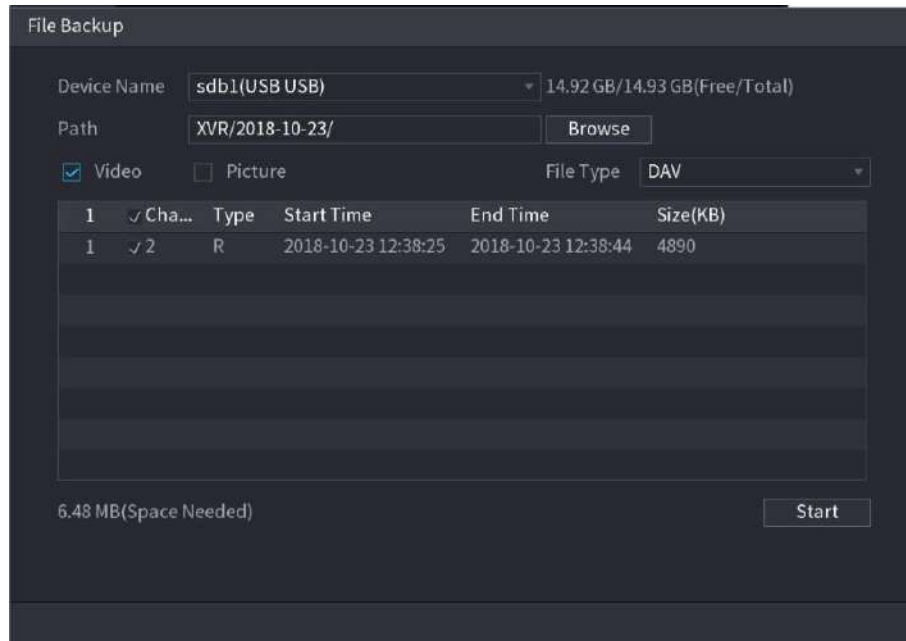

5.11.1.3 Función IVS

La función IVS procesa y analiza las imágenes para extraer la información clave para que coincida con las reglas preestablecidas. Cuando los comportamientos detectados coinciden con las reglas, el sistema activa alarmas.



Si selecciona AI por dispositivo, entre detección y reconocimiento de rostros, función IVS y estructuración de video, puede usar uno de ellos al mismo tiempo para el mismo canal.

5.11.1.3.1 Configuración de parámetros IVS

Las alarmas se generan según los parámetros configurados.

Paso 1 Seleccione **Menú principal > AI > Parámetros > IVS**.

los **IVS** se muestra la interfaz.

Figura 5-169

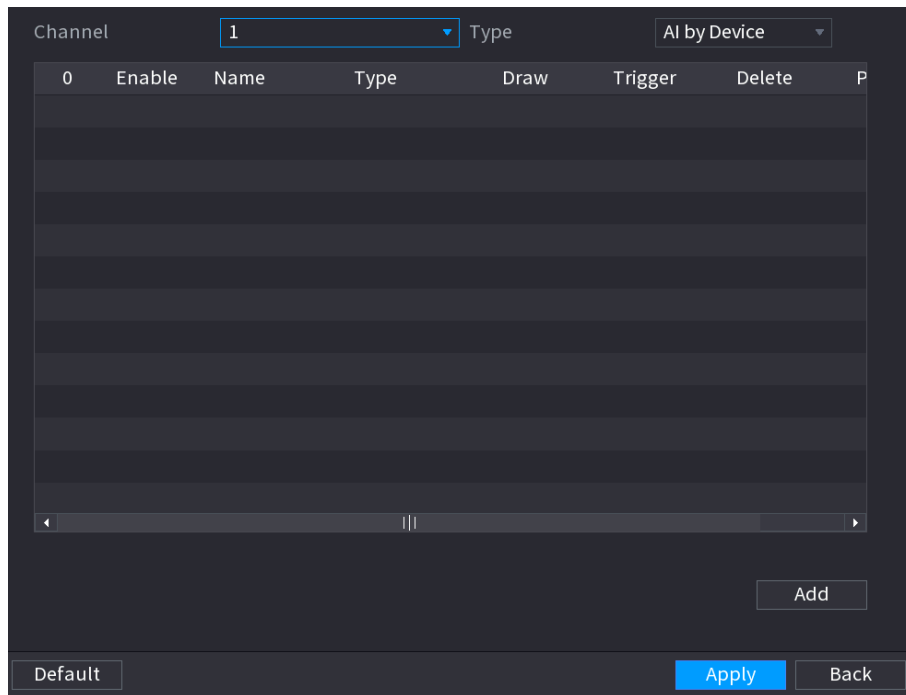

Paso 2 En el **Canal** lista, seleccione el número de canal en el que desea configurar el IVS función.

Paso 3 en **Tipo**, puedes seleccionar de **AI por cámara** y **AI por dispositivo**.

- **AI por cámara:** Esta opción requiere ciertas cámaras AI. La cámara hará todo el análisis de IA y luego le dará los resultados al DVR.
- **AI por dispositivo:** La cámara solo transmite flujo de video normal al DVR, y luego el DVR hará todo el análisis de IA.

Paso 4 Haga clic en **Añadir**.

Se muestra una línea de regla.

Figura 5-170

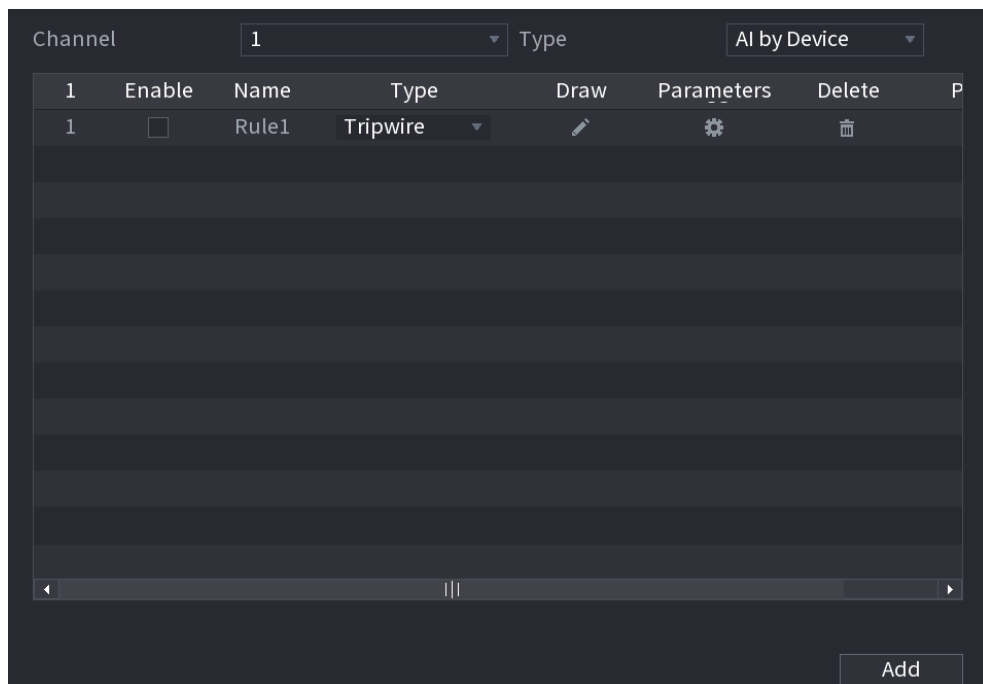

Paso 5 Configure los parámetros para la regla que seleccionó.

Paso 6 Seleccione la casilla de verificación de la regla para habilitarla.

Paso 7 Haga clic en **Aplicar** para completar la configuración.

Configuración de reglas Tripwire

Cuando el objeto objetivo cruza el cable trampa en la dirección definida, el sistema activa alarmas.

- El cable trampa se puede configurar como una línea recta o una línea discontinua. Admite la detección de
- cruce de cables trampa unidireccionales o bidireccionales.
- Admite varios cables trampa en el mismo escenario para satisfacer la complejidad. Admite filtrado de tamaño
- para el objetivo.

Paso 1 En la línea de reglas que agregó, en el **Tipo** lista, seleccione **Tripwire**.

Figura 5-171

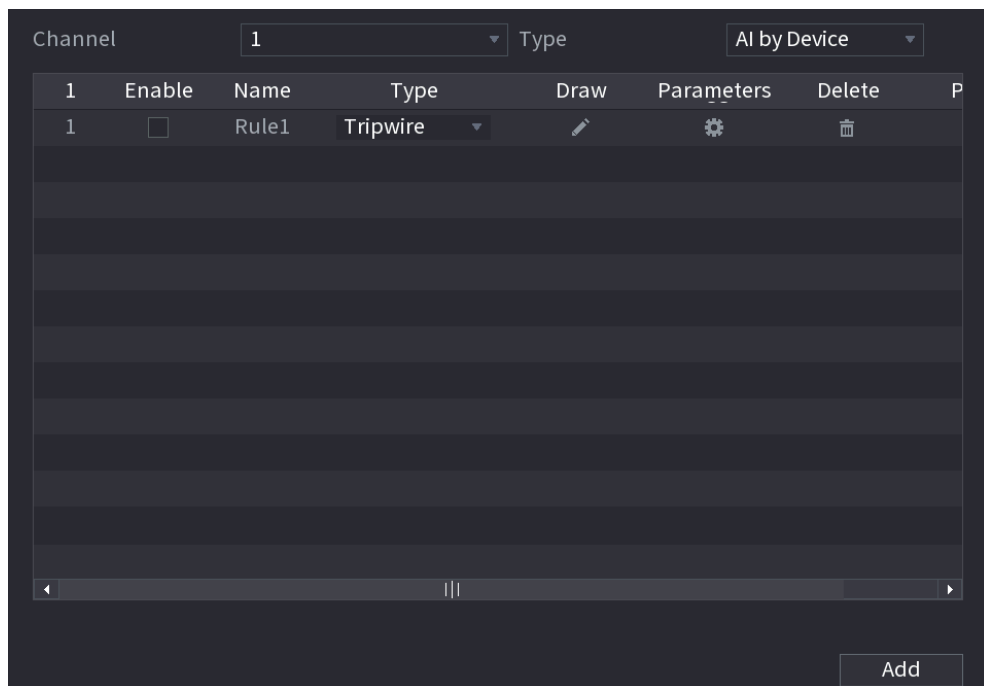

Paso 2 Dibuja un cable trampa.

1) En el **Canal** lista, seleccione el canal para el que desea configurar las reglas.

2) Haga clic en .

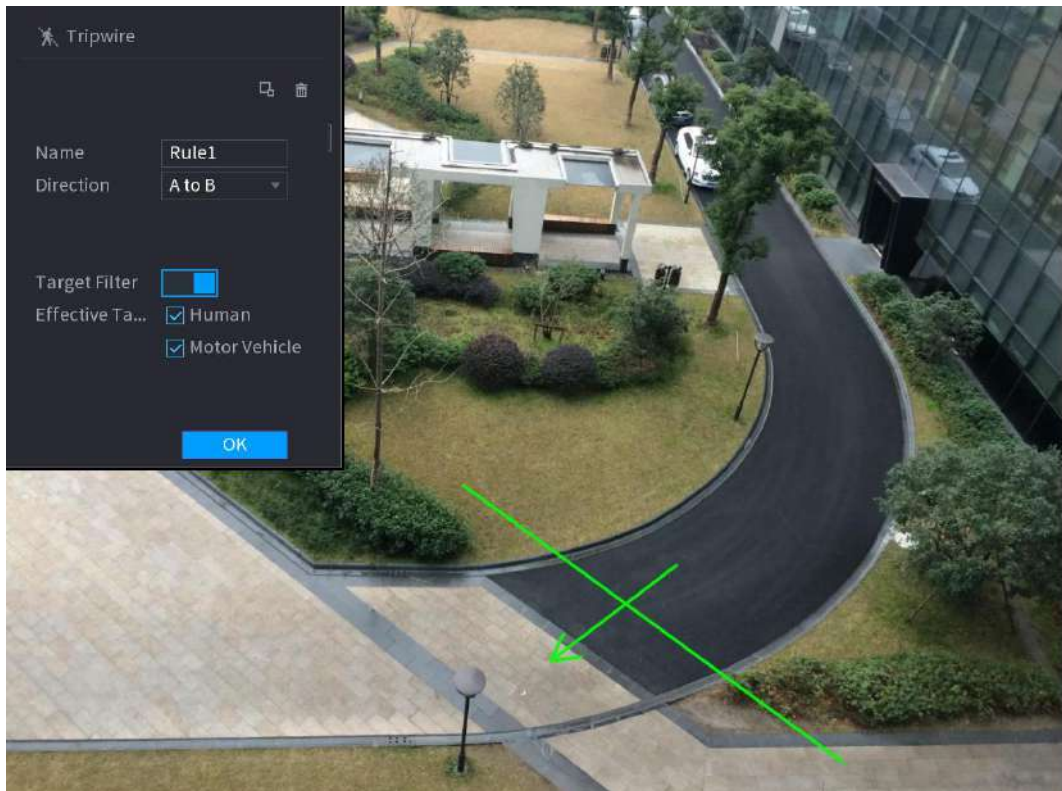

Se muestra la pantalla de monitoreo para configurar las reglas del cable trampa.

Figura 5-172



3) Configure los ajustes para los parámetros de las reglas de dibujo.

Tabla 5-48

Parámetro	Descripción
Nombre	Ingrese el nombre de la regla personalizada.
Dirección	Establezca la dirección del cable trampa. Tu puedes elegir De la A, a la B (de izquierda a derecha), B a A (de derecha a izquierda), y Ambos .
Filtro de destino	Hacer clic  para dibujar áreas para filtrar el objetivo. Puede configurar dos destinos de filtrado (tamaño máximo y tamaño mínimo). Cuando el objetivo que está cruzando el cable trampa es más pequeño que el tamaño mínimo o más grande que el tamaño máximo, no se activarán alarmas. El tamaño máximo debe ser mayor que el tamaño mínimo.
Objetivo efectivo	Habilite la función de reconocimiento de IA (). Por defecto, Humano y Vehículo de motor se seleccionan para el objeto de alarma.

4) Arrastra para dibujar un cable trampa. El cable trampa puede ser una línea recta, una línea discontinua o un polígono.

5) Haga clic en **Okay** para guardar la configuración.

Paso 3 Haga clic en  para configurar las acciones que se activarán.







los **Desencadenar** se muestra la interfaz.

Figura 5-173

Paso 4 Configure los parámetros de activación.

Tabla 5-49

Parámetro	Descripción
Calendario	<p>Defina un período durante el cual la detección está activa.</p> <p>Para obtener más información, consulte la sección "Configuración del período de detección de movimiento" en "5.10.4.1 Configuración de los ajustes de detección de movimiento". Hacer clic Ajuste para mostrar la interfaz de configuración.</p>
Puerto de salida de alarma	<ul style="list-style-type: none"> Alarma general: habilite la alarma general y seleccione el puerto de salida de alarma. Ext. Alarma: conecte la caja de alarma al dispositivo y luego habilítela. Sirena inalámbrica: conecte la puerta de enlace inalámbrica al dispositivo y luego habilítela. Para obtener más información, consulte "5.12 Función de IoT". <p>Cuando ocurre un evento de alarma, el sistema vincula los dispositivos de alarma periféricos conectados al puerto de salida seleccionado.</p>
Post-alarma	<p>Establezca un período de tiempo para que el dispositivo demore la desactivación de la alarma después de que se cancele la alarma externa. El valor varía de 0 segundos a 300 segundos. Si ingresa 0, no habrá demora. Seleccione el Mostrar mensaje casilla de verificación para habilitar un</p>
Mostrar mensaje	<p>mensaje de alarma emergente en su PC host local.</p>
Informar de alarma	<p>Seleccione el Informar de alarma casilla de verificación para permitir que el sistema cargue la señal de alarma en la red (incluida la central de alarmas) cuando se produzca un evento de alarma.</p>  <ul style="list-style-type: none"> No todos los modelos admiten esta función. Se deben configurar los parámetros correspondientes en la central de alarmas. Para obtener más información, consulte "5.15.1.12 Configuración de los ajustes del centro de alarmas".

Parámetro	Descripción
Enviar correo electrónico	<p>Selecciona el Enviar correo electrónico casilla de verificación para permitir que el sistema envíe una notificación por correo electrónico cuando se produzca un evento de alarma.</p>  <p>Para utilizar esta función, asegúrese de que la función de correo electrónico esté habilitada en Menú principal> RED> CORREO ELECTRÓNICO.</p>
Canal de grabación	<p>Seleccione los canales que desea grabar. Los canales seleccionados comienzan a grabar después de que ocurre un evento de alarma.</p>  <p>La grabación para eventos de inteligencia y la función de grabación automática deben estar habilitadas. Para obtener más información, consulte "5.1.4.9 Configuración del programa de almacenamiento de video grabado" y "5.9.1 Habilitación del control de grabación". Hacer clic Ajuste para mostrar la interfaz PTZ.</p>
Enlace PTZ	<p>Habilite las acciones de vinculación PTZ, como seleccionar la configuración predeterminada a la que desea que se le llame cuando se produzca un evento de alarma.</p>  <p>Para utilizar esta función, se deben configurar las operaciones PTZ. Para obtener más información, consulte "5.4 Control de cámaras PTZ".</p>
Post-registro	<p>Establezca un período de tiempo para que el dispositivo demore la desactivación de la grabación después de que se cancele la alarma. El valor varía de 10 segundos a 300 segundos.</p>
Excursión	<p>Selecciona el Excursión casilla de verificación para habilitar un recorrido por los canales seleccionados.</p>  <ul style="list-style-type: none"> • Para utilizar esta función, se debe configurar el ajuste del recorrido. • Una vez finalizado el recorrido, la pantalla de visualización en vivo vuelve al diseño de vista antes de que comenzara el recorrido.
Almacenamiento de imágenes	<p>Selecciona el Almacenamiento de imágenes casilla de verificación para tomar una instantánea del canal seleccionado.</p>  <p>Para usar esta función, asegúrese de que la función de instantánea esté habilitada para Intel en Menú principal> ALMACENAMIENTO> Programación> Almacenamiento de imágenes.</p>
Matriz de video	<p>Seleccione la casilla de verificación para habilitar la función. Cuando ocurre un evento de alarma, el puerto de salida de video muestra los ajustes configurados en " Menú principal> PANTALLA> Tour> Pantalla secundaria ".</p>  <ul style="list-style-type: none"> • No todos los modelos admiten esta función. • La pantalla adicional debe estar habilitada para admitir esta función. Seleccione la casilla de
Zumbador	<p>verificación para activar un zumbador en el dispositivo. Seleccione la casilla de verificación para permitir que</p>
Iniciar sesión	<p>el dispositivo registre un registro de alarmas local.</p>
Tono de alarma	<p>Seleccione para habilitar la transmisión de audio en respuesta a un evento de detección de rostros.</p>

Paso 5 Haga clic en **Okay** para guardar la configuración.

Paso 6 Seleccione el **Habilitar** casilla de verificación y luego haga clic en **Aplicar**.

La función de detección de cable trampa está activa. Cuando el objeto objetivo cruza el cable trampa en la dirección definida, el sistema activa alarmas.

Configuración de reglas de intrusión

Cuando el objetivo entra y sale del área de detección definida, o el objetivo aparece en el área definida, el sistema activa las alarmas.

- Puede definir la forma y la cantidad de áreas de intrusión.
- Soporta la detección de los comportamientos que entran y salen de las áreas de intrusión.
- Soporta detectar los comportamientos que se están moviendo en las áreas de intrusión. Se puede configurar la cantidad de áreas y el tiempo de duración.
- Admite filtrado de tamaño para el objetivo.

Paso 1 En la línea de reglas que agregó, en el **Tipo** lista, seleccione **Intrusión**.

Figura 5-174

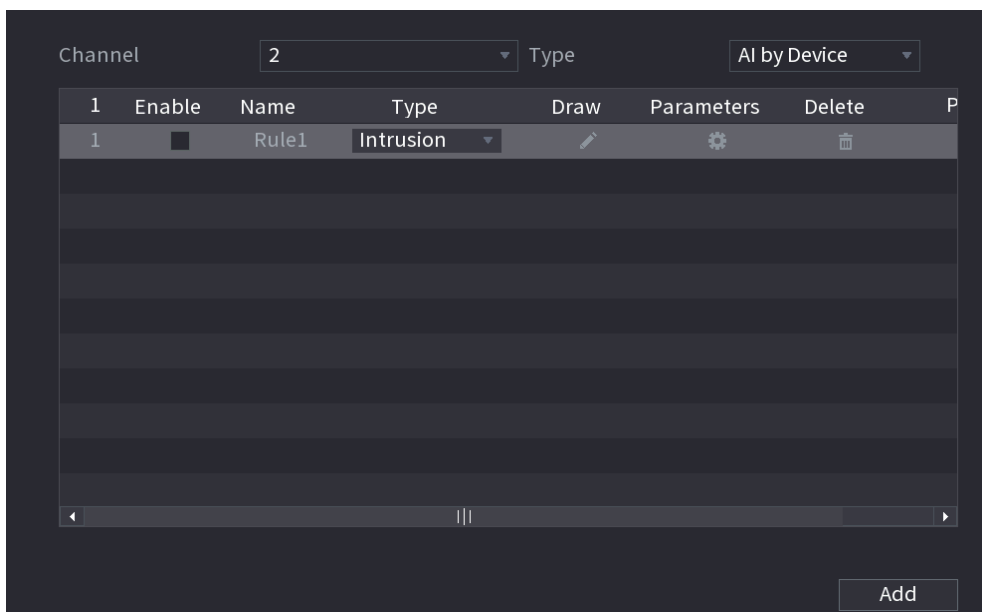

Paso 2 Dibuja un área.

1) En el **Canal** lista, seleccione el canal para el que desea configurar las reglas.

2) Haga clic en

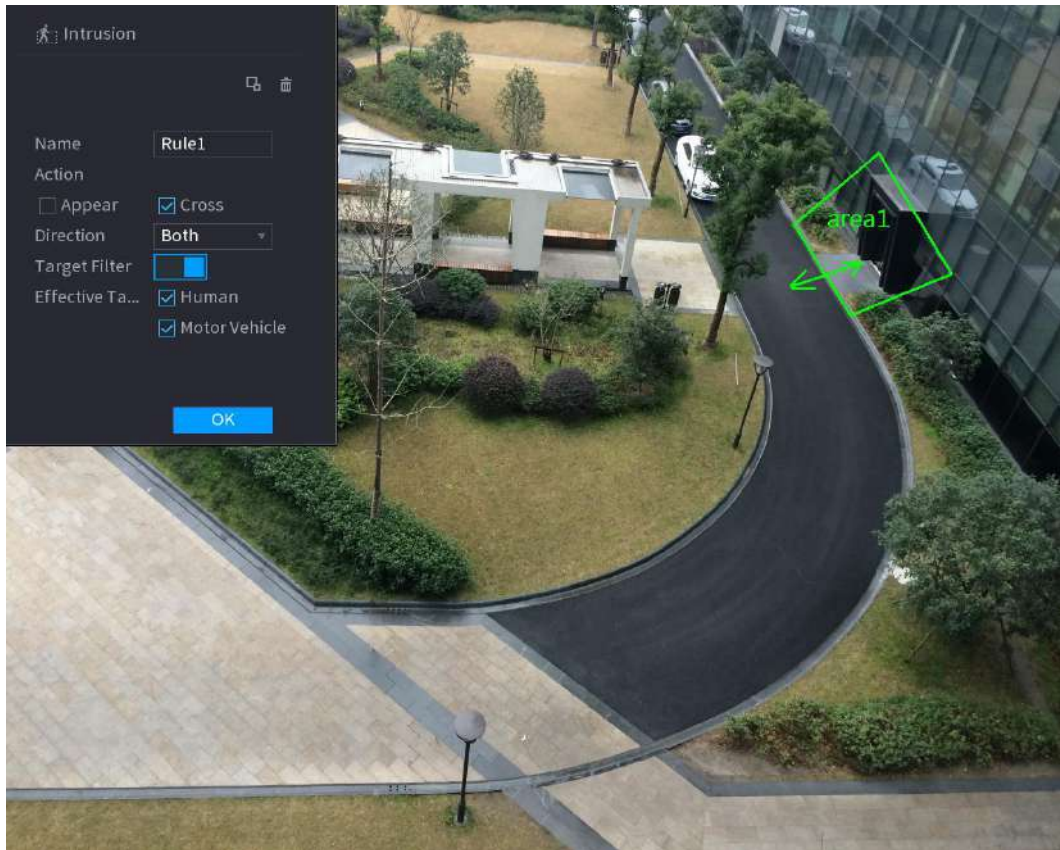

Se muestra la pantalla de monitoreo para configurar las reglas de intrusión.

Figura 5-175



3) Configure los ajustes para los parámetros de las reglas de dibujo.

Tabla 5-50

Parámetro	Descripción
Nombre	Ingrese el nombre de la regla personalizada.
Acción	Configure las acciones que se definen como intrusión. Puede seleccionar el Aparecer casilla de verificación y el Cruzar casilla de verificación. En el Dirección lista, seleccione la dirección de cruce del área configurada. Puedes elegir Entrar y salir , entrar , y Salida .
Dirección	
Filtro de destino	Hacer clic  para dibujar áreas para filtrar el objetivo.  Puede configurar dos destinos de filtrado (tamaño máximo y tamaño mínimo). Cuando el objetivo que está cruzando el cable trampa es más pequeño que el tamaño mínimo o más grande que el tamaño máximo, no se activarán alarmas. El tamaño máximo debe ser mayor que el tamaño mínimo.
Objetivo efectivo	Habilite la función de reconocimiento de IA (). Por defecto, Humano y Vehículo de motor se seleccionan para el objeto de alarma.

4) Arrastre para dibujar un área.

5) Haga clic en **Okay** para guardar la configuración.

Paso 3 Haga clic en  para configurar las acciones que se activarán. Para obtener más detalles, consulte la Tabla 5-49.

Paso 4 Seleccione el **Habilitar** casilla de verificación y luego haga clic en **Aplicar**.

La función de detección de intrusos está activa. Cuando el objetivo entra y sale del área, o el objetivo aparece en el área definida, el sistema activa las alarmas.

5.11.1.3.2 Búsqueda inteligente para la función IVS

Puede buscar los eventos inteligentes y reproducirlos.

Paso 1 Seleccione **Menú principal**> **AI**> **BÚSQUEDA INTELIGENTE**> **IVS**.

los **IVS** se muestra la interfaz.

Figura 5-176

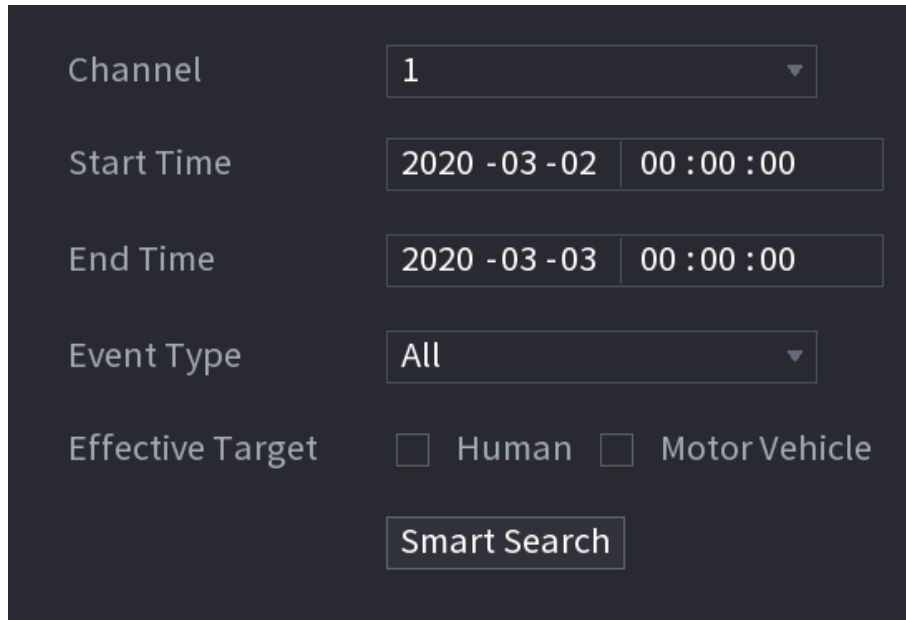

The screenshot shows a dark-themed interface for the IVS Smart Search function. It contains the following elements:

- Channel:** A dropdown menu with the value '1' selected.
- Start Time:** Two input fields showing '2020 -03 -02' and '00 :00 :00'.
- End Time:** Two input fields showing '2020 -03 -03' and '00 :00 :00'.
- Event Type:** A dropdown menu with the value 'All' selected.
- Effective Target:** Two checkboxes, 'Human' and 'Motor Vehicle', both of which are currently unchecked.
- Smart Search:** A prominent button at the bottom of the form.

Paso 2 En el **Canal** lista, seleccione el canal en el que desea buscar los eventos y luego

establezca otros parámetros como hora de inicio, hora de finalización, tipo de evento y objeto de alarma.

Paso 3 Haga clic en **Busqueda inteligente**.

Se muestran los resultados que satisfacen las condiciones de búsqueda.

Figura 5-177

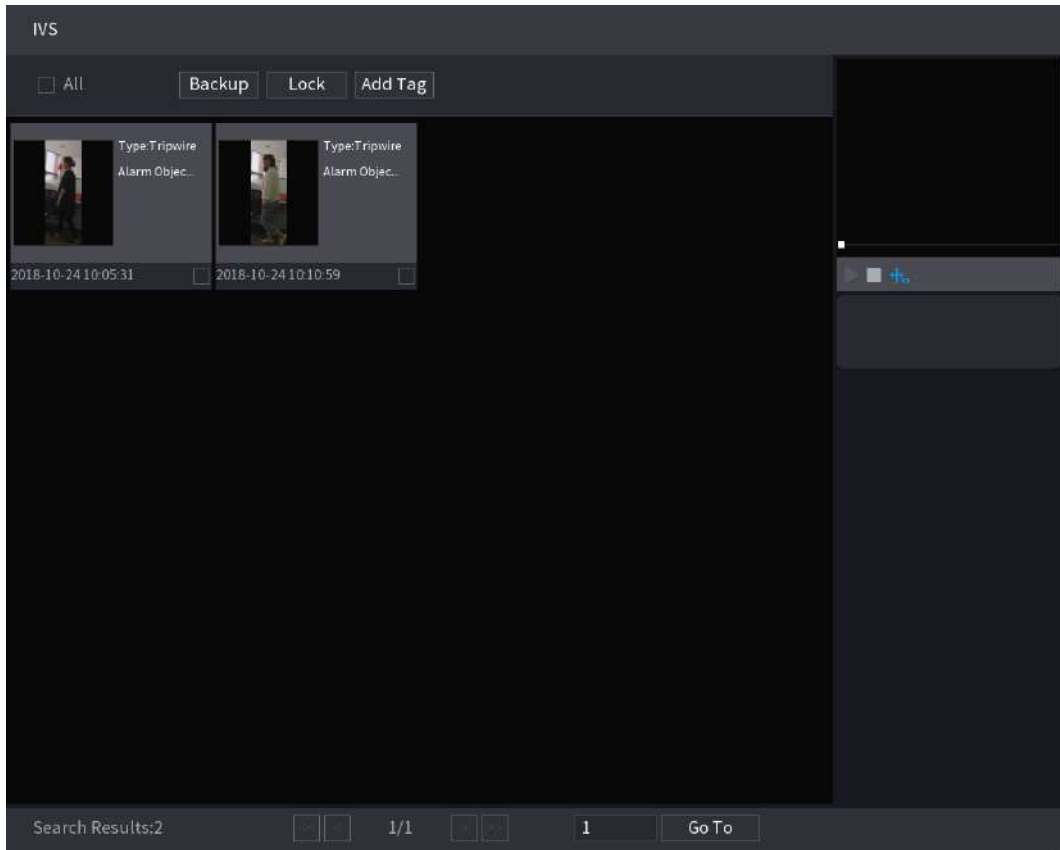

Paso 4 Haga clic en la imagen que desea reproducir.

Figura 5-178

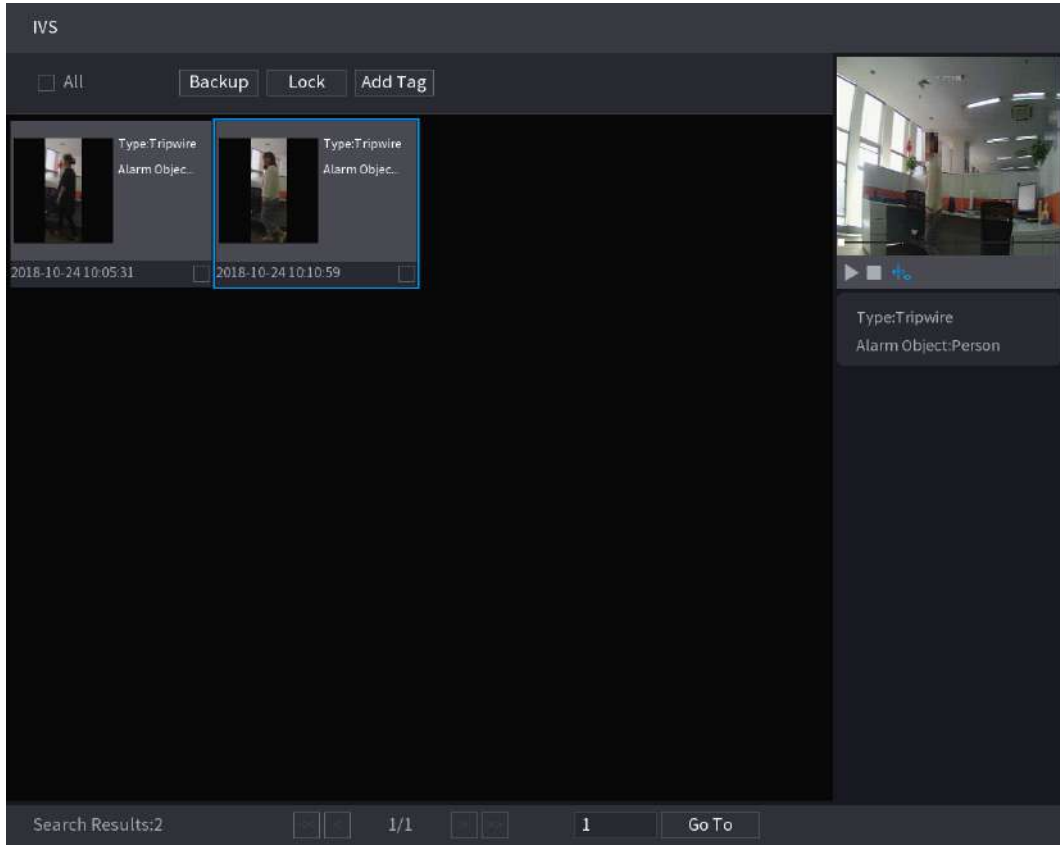

Paso 5 Haga clic en  para reproducir el video grabado.



Haga doble clic en la interfaz de reproducción para cambiar entre reproducción a pantalla completa y reproducción de miniaturas.

También puede realizar las siguientes operaciones en los archivos grabados.

- Para hacer una copia de seguridad de los archivos grabados en el dispositivo de almacenamiento externo, seleccione archivos, haga clic en **Apoyo**, seleccione la ruta de guardado y el tipo de archivo, y luego haga clic en **Comienzo**.

Figura 5-179

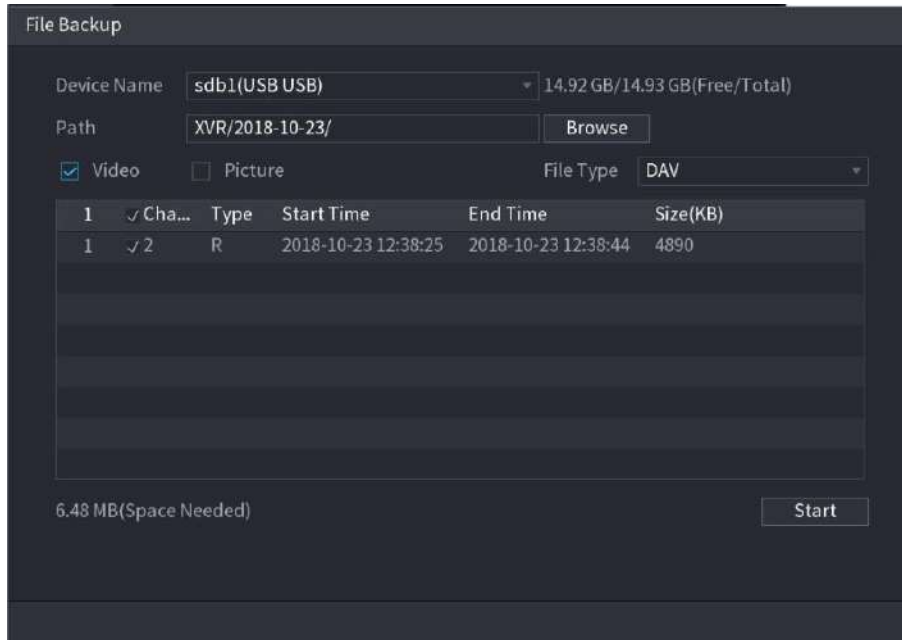

- Para bloquear los archivos para que no se puedan sobrescribir, seleccione los archivos y luego haga clic en **Bloquear**.
- Para agregar una marca al archivo, seleccione los archivos y luego haga clic en **Añadir etiqueta**.

5.11.1.4 Estructuración de video

El dispositivo puede detectar y extraer características clave de los cuerpos humanos y vehículos no motorizados en el video, y luego construir una base de datos estructurada. Puede buscar cualquier objetivo que necesite con estas funciones.

5.11.1.4.1 Configuración de la estructura de video

Paso 1 Seleccione **Menú principal> AI> Parámetros> Estructuración de video**.

los **Estructuración de video** se muestra la interfaz.

Figura 5-180

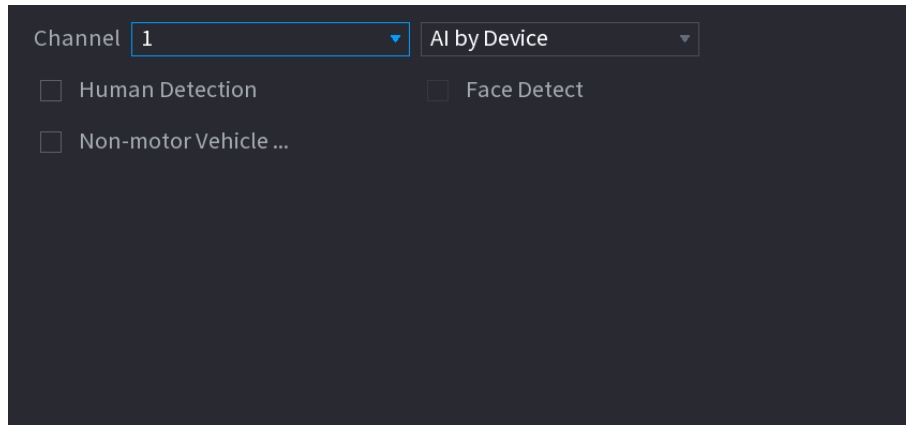

Paso 2 En el **Canal** lista, seleccione un canal que desee configurar la estructura de video función, y luego habilítela.

Paso 3 en **Tipo**, puedes seleccionar de **AI por cámara** y **AI por dispositivo**.

- **AI por cámara:** Esta opción requiere ciertas cámaras AI. La cámara hará todo el análisis de IA y luego le dará los resultados al DVR.
- **AI por dispositivo:** La cámara solo transmite flujo de video normal al DVR, y luego el DVR hará todo el análisis de IA.

Paso 4 Puede seleccionar entre **Detección humana**, **Detección facial**, y **Vehículo no motorizado**.

- **Detección humana:** Seleccione esta opción y, a continuación, el dispositivo analizará todas las características del cuerpo humano en el video, incluidas la parte superior, el color superior, la parte inferior, el color inferior, el sombrero, el bolso, el género, la edad y el paraguas. Puede buscar el objetivo que necesita con estas funciones. Consulte "Detección del cuerpo humano" en "5.11.1.4.2 Búsqueda inteligente para estructuración de video".
- **Detección de rostro:** Necesitas seleccionar **Detección humana** primero, y luego puede seleccionar esta opción. Si selecciona esta opción, y aparece algún rostro humano en el video, habrá una imagen de rostro adicional y algunas características de rostro adicionales en los resultados de detección del cuerpo humano, que incluyen anteojos, expresión, máscara y barba. Puede buscar el objetivo que necesita con estas funciones. Consulte "Detección del cuerpo humano" en "5.11.1.4.2 Búsqueda inteligente para estructuración de video".
- **Vehículo no motorizado:** Seleccione esta opción y luego el dispositivo analizará todas las características del vehículo que no son de motor en el video, incluido el tipo, el color del vehículo, el número de personas y el casco. Puede buscar el objetivo que necesita con estas funciones. Consulte "Detección de vehículos no motorizados" en "5.11.1.4.2 Búsqueda inteligente para estructuración de video".

Paso 5 Haga clic en **Aplicar**.

5.11.1.4.2 Búsqueda inteligente para estructuración de video

Puede buscar el objetivo que necesita con características del cuerpo humano o características de vehículos no motorizados

Detección del cuerpo humano

Paso 1 Seleccione **Menú principal**> **AI**> **BÚSQUEDA INTELIGENTE**> **Detección de cuerpo humano**.

los **Detección del cuerpo humano** se muestra la interfaz.

Figura 5-181

Channel	1
Start Time	2019 -05 -13 00 :00 :00
End Time	2019 -05 -13 23 :59 :59
Top	All
Top Color	All
Bottom	All
Bottom Color	All
Hat	All
Bag	All
Gender	All
Age	All
Umbrella	All
	Smart Se...

Paso 2 Seleccione el canal y la hora, y luego seleccione una o varias funciones de **Arriba, Arriba Color, Fondo, Color de fondo, Sombrero, Bolsa, Género, Edad, o Paraguas.**

Paso 3 Haga clic en **Busqueda inteligente**. Se muestra el resultado de la búsqueda.

- Si solo seleccionaste **Detección del cuerpo humano** y no selecciono **Detección de rostro** en "5.11.1.4.1 Configuración de la estructura de video", solo se mostrarán características del cuerpo humano en los resultados.

Figura 5-182

HUMAN BODY DETECTION

All

 Top:Long Sleeve Bottom:Pants Hat:No Bag:No 2019-05-13 20:12:28	 Top:Short Sleeve Bottom:Pants Hat:No Bag:No 2019-05-13 20:14:07	 Top:Long Sleeve Bottom:Pants Hat:No Bag:No 2019-05-13 20:15:56	 Top:Long Sleeve Bottom:Pants Hat:No Bag:No 2019-05-13 20:16:51	
 Top:Short Sleeve Bottom:Shorts Hat:No Bag:No 2019-05-13 20:17:23	 Top:Short Sleeve Bottom:Pants Hat:No Bag:No 2019-05-13 20:17:33	 Top:Short Sleeve Bottom:Pants Hat:No Bag:No 2019-05-13 20:17:42	 Top:Short Sleeve Bottom:Pants Hat:No Bag:No 2019-05-13 20:19:10	 Top:Long Sleeve Top Color:Black Bottom:Pants Bottom Color:Blue Hat:No Bag:No Umbrella:No Age:Young Gender:Male
 Top:Short Sleeve Bottom:Pants Hat:No Bag:No 2019-05-13 20:17:53	 Top:Short Sleeve Bottom:Pants Hat:No Bag:No 2019-05-13 20:19:10	 Top:Short Sleeve Bottom:Shorts Hat:No Bag:No 2019-05-13 20:19:19	 Top:Long Sleeve Bottom:Pants Hat:No Bag:No 2019-05-13 20:19:52	
 Top:Short Sleeve Bottom:Pants Hat:No Bag:No 2019-05-13 20:19:10	 Top:Short Sleeve Bottom:Pants Hat:No Bag:No 2019-05-13 20:20:09	 Top:Short Sleeve Bottom:Pants Hat:No Bag:No 2019-05-13 20:20:28	 Top:Short Sleeve Bottom:Pants Hat:No Bag:No 2019-05-13 20:20:31	

Search Results:33 << < 2/3 > >> 2 Go To

- Si seleccionaste **Detección del cuerpo humano** y **Detección de rostro** en "5.11.1.4.1 Configuración de la estructura de video", y aparece un rostro humano en el video, se mostrarán características faciales adicionales en los resultados.

Figura 5-183

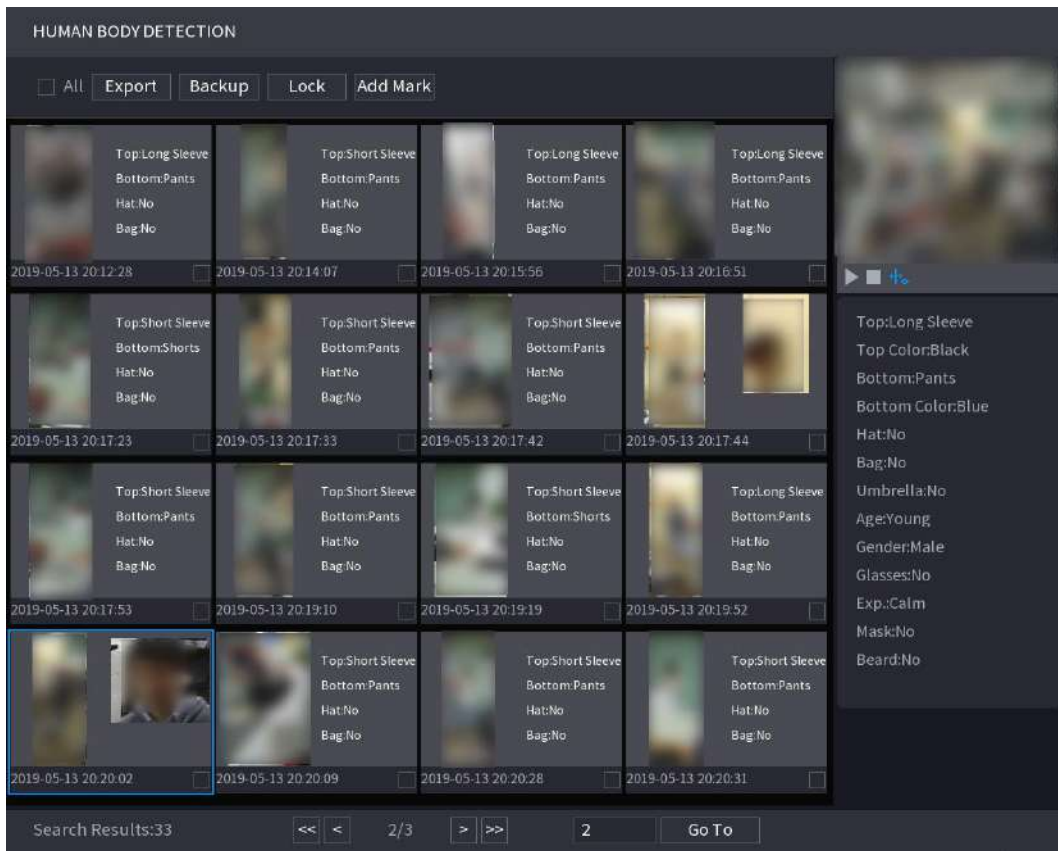

Paso 4 Seleccione uno o varios resultados y luego podrá

- Hacer clic **Exportar** para exportarlos al dispositivo USB Haga clic en **Apoyo** para hacer una
- copia de seguridad en el DVR Haga clic en **Bloquear** para que no se sobrescriban o eliminen
- Haga clic **Añadir etiqueta** para nombrarlos según sea necesario.
-

Detección de vehículos no motorizados

Paso 1 Seleccione **Menú principal> AI> Búsqueda de AI> Detección de vehículos no motorizados**.

los **Detección de vehículos no motorizados** se muestra la interfaz.

Figura 5-184

Channel	1
Start Time	2019 -05 -13 00 :00 :00
End Time	2019 -05 -13 23 :59 :59
Type	All
Vehicle Color	All
People Number	All
Helmet	All
Smart Se...	

Paso 2 Seleccione el canal y la hora, y luego seleccione una o varias funciones de **Tipo**, **Color del vehículo**, **Número de personas**, o **Casco**.

Paso 3 Haga clic en **Busqueda inteligente**.

Se muestra el resultado de la búsqueda.

Figura 5-185

NON-MOTOR VEHICLE DETECTION

All

<p>Vehicle Color:Blue Type:Two-wheel... People Number:1 Helmet:Yes</p> <p>2019-05-15 20:18:19</p>	<p>Vehicle Color:White Type:Two-wheel... People Number:1 Helmet:Yes</p> <p>2019-05-15 20:19:05</p>	<p>Vehicle Color:Blue Type:Two-wheel... People Number:1 Helmet:Yes</p> <p>2019-05-15 20:19:28</p>	<p>Vehicle Color:Blue Type:Two-wheel... People Number:1 Helmet:Yes</p> <p>2019-05-15 20:20:14</p>	
<p>Vehicle Color:White Type:Two-wheel... People Number:1 Helmet:Yes</p> <p>2019-05-15 20:20:59</p>	<p>Vehicle Color:Blue Type:Two-wheel... People Number:1 Helmet:Yes</p> <p>2019-05-15 20:21:24</p>	<p>Vehicle Color:Blue Type:Two-wheel... People Number:1 Helmet:Yes</p> <p>2019-05-15 20:22:08</p>	<p>Vehicle Color:White Type:Two-wheel... People Number:1 Helmet:Yes</p> <p>2019-05-15 20:22:54</p>	<p>Type:Two-wheeled Ve... Vehicle Color:Blue People Number:1 Helmet:Yes</p>
<p>Vehicle Color:Blue Type:Two-wheel... People Number:1 Helmet:Yes</p> <p>2019-05-15 20:23:18</p>	<p>Vehicle Color:Blue Type:Two-wheel... People Number:1 Helmet:Yes</p> <p>2019-05-15 20:24:03</p>	<p>Vehicle Color:White Type:Two-wheel... People Number:1 Helmet:Yes</p> <p>2019-05-15 20:24:48</p>	<p>Vehicle Color:Blue Type:Two-wheel... People Number:1 Helmet:Yes</p> <p>2019-05-15 20:25:11</p>	
<p>Vehicle Color:Blue Type:Two-wheel... People Number:1 Helmet:Yes</p> <p>2019-05-15 20:25:56</p>	<p>Vehicle Color:White Type:Two-wheel... People Number:1 Helmet:Yes</p> <p>2019-05-15 20:26:42</p>	<p>Vehicle Color:Blue Type:Two-wheel... People Number:1 Helmet:Yes</p> <p>2019-05-15 20:27:06</p>	<p>Vehicle Color:Blue Type:Two-wheel... People Number:1 Helmet:Yes</p> <p>2019-05-15 20:27:29</p>	

Search Results:184 1/12 > >> 1 Go To

Paso 4 Seleccione uno o varios resultados y luego podrá

- Hacer clic **Exportar** para exportarlos al dispositivo USB Haga clic en **Apoyo** hacer copias de seguridad en el DVR

- Hacer clic **Bloquear** para que no se sobrescriban o eliminen Haga clic **Añadir etiqueta** para
- nombrarlos según sea necesario.

5.11.2 Para la serie Lite AI

El módulo AI proporciona funciones SMD (Smart Motion Detection) e IVS. Estas funciones entran en vigor una vez configuradas y habilitadas. Adopta el aprendizaje profundo y puede realizar alarmas de precisión. Solo puede habilitar uno de ellos en el mismo canal al mismo tiempo.

- SMD: el dispositivo puede detectar y clasificar personas y vehículos en la imagen.
- IVS: la función IVS procesa y analiza las imágenes humanas y del vehículo para extraer la información clave para que coincida con las reglas preestablecidas. Cuando los comportamientos detectados coinciden con las reglas, el sistema activa alarmas. La función IVS puede evitar alarmas erróneas al filtrar factores como lluvias, luz y animales.
- Detección de rostros: El Dispositivo puede analizar los rostros capturados por la cámara y vincular las alarmas configuradas. Esta función está disponible solo para las series XVR5X-I y XVR 7X-I. Reconocimiento facial: el dispositivo puede comparar los rostros capturados con la biblioteca de rostros y luego vincular las alarmas configuradas. Esta función está disponible solo para la serie XVR 7X-I.



SMD, detección de rostros, reconocimiento de rostros e IVS no se pueden habilitar simultáneamente en modelos seleccionados. Para obtener más información, consulte 5.1.4.2 Configuración de opciones generales.

5.11.2.1 SMD

El dispositivo puede detectar y clasificar personas y vehículos en la imagen.

5.11.2.1.1 Configuración de parámetros SMD

Paso 1 Seleccione **Menú principal > AI > Parámetros > SMD**.

los **SMD** se muestra la interfaz.

Figura 5-186

The screenshot shows the SMD configuration interface with the following settings:



- Channel: 1
- Enable:
- Sensitivity: Medium
- Effective Target: Human, Motor Vehicle
- Schedule: Setting
- Alarm-out Port: Setting
- Anti-Dither: 5 sec.
- Post-Alarm: 10 sec.
- Show Message: Report Alarm: Send Email:
- Record Channel: Setting
- PTZ Linkage: Setting
- Post-Record: 10 sec.
- Tour: Setting
- Picture Storage: Setting
- Sub Screen: Buzzer: Log:
- Alarm Tone: None
- White Light: Siren:



SMD linkage configuration synchronizes with MD linkage configuration.

Paso 2 En el **Canal** lista, seleccione un canal en el que desee configurar la función de detección de rostros, y luego habilítelo.

Paso 3 Configure los parámetros.

Tabla 5-51

Parámetro	Descripción
Canal	En el Canal lista, seleccione un canal para configurar la detección de movimiento. Activa o desactiva
Habilitar	la función de detección de movimiento.
Sensibilidad	Establezca la sensibilidad para la detección de movimiento inteligente.
Objetivo efectivo	Seleccione vehículo humano o motorizado o ambos.
Calendario	Defina un período durante el cual la detección de movimiento está activa.
Anti-Dither	Configure el período de tiempo desde el final de la detección del evento hasta el final de la alarma.
Puerto de salida de alarma	Hacer clic Ajuste para mostrar la interfaz de configuración. <ul style="list-style-type: none"> Alarma general: habilite la activación de la alarma a través de los dispositivos de alarma conectados al puerto de salida seleccionado. Alarma externa: habilite la activación de la alarma a través de la caja de alarma conectada. Sirena inalámbrica: habilite la activación de la alarma a través de dispositivos conectados mediante una puerta de enlace USB o una puerta de enlace de cámara.
Post-alarma	Establezca un período de tiempo para que el dispositivo demore la desactivación de la alarma después de que se cancele la alarma externa. El valor varía de 0 segundos a 300 segundos y el valor predeterminado es 10 segundos. Si ingresa 0, no habrá demora.
Mostrar mensaje	Selecciona el Mostrar mensaje casilla de verificación para habilitar un mensaje emergente en su PC host local.
Informar de alarma	Selecciona el Informar de alarma casilla de verificación para permitir que el sistema cargue la señal de alarma en la red (incluida la central de alarmas) cuando se produzca un evento de alarma.
Enviar correo electrónico	Selecciona el Enviar correo electrónico casilla de verificación para permitir que el sistema envíe una notificación por correo electrónico cuando se produzca un evento de alarma.  <p>Para utilizar esta función, asegúrese de que la función de correo electrónico esté habilitada en Menú principal> RED> Correo electrónico.</p>
Canal de grabación	Seleccione los canales que desea grabar. Los canales seleccionados comienzan a grabar después de que ocurre un evento de alarma.  <p>La función de grabación para detección de movimiento y grabación automática debe estar habilitada. Para obtener más información, consulte "5.1.4.9 Configuración del programa de almacenamiento de video grabado" y "5.9.1 Habilitación del control de grabación". Hacer clic Ajuste para mostrar la interfaz PTZ.</p>
Enlace PTZ	Habilite las acciones de vinculación PTZ, como seleccionar la configuración predeterminada a la que desea que se le llame cuando se produzca un evento de alarma.  <p>La detección de movimiento solo puede activar el preajuste PTZ.</p>

Parámetro	Descripción
Publicar registro	Establezca un período de tiempo para que el dispositivo demore la desactivación de la grabación después de que se cancele la alarma. El valor varía de 10 segundos a 300 segundos y el valor predeterminado es 10 segundos.
Excursión	Selecciona el Excursión casilla de verificación para habilitar un recorrido por los canales seleccionados.
Almacenamiento de imágenes	<p>Selecciona el Instantánea casilla de verificación para tomar una instantánea del canal seleccionado.</p>  <p>Para utilizar esta función, seleccione Menú principal> CÁMARA> Codificar> Instantánea, en el Tipo lista, seleccione Evento.</p>
Pantalla secundaria	<p>Seleccione la casilla de verificación para habilitar la función. Cuando ocurre un evento de alarma, la pantalla adicional muestra los ajustes configurados en Menú principal> PANTALLA> Tour> Pantalla secundaria.</p>  <ul style="list-style-type: none"> • No todos los modelos admiten esta función. • Para utilizar esta función, se habilitará una pantalla adicional.
Matriz de video	<p>Seleccione la casilla de verificación para habilitar la función. Cuando ocurre un evento de alarma, el puerto de salida de video emite los ajustes configurados en Menú principal> PANTALLA> Tour.</p>  <p>No todos los modelos admiten esta función.</p>
Zumbador	Seleccione la casilla de verificación para activar un zumbador en el dispositivo. Seleccione la casilla de verificación
Iniciar sesión	para permitir que el dispositivo registre un registro de alarmas local.
Tono de alarma	Seleccione para habilitar la transmisión de audio / tonos de alarma en respuesta a un evento de detección de movimiento.
Luz blanca	Seleccione la casilla de verificación para habilitar la alarma de luz blanca de la cámara. Seleccione la casilla
Sirena	de verificación para habilitar la alarma sonora de la cámara.

Paso 4 Haga clic en **Aplicar** para completar la configuración.

5.11.2.1.2 Búsqueda de informes SMD

Puede buscar el historial de detecciones por canal, tipo de objeto y hora.

Paso 1 Seleccione **Menú principal> AI> Búsqueda AI> SMD**.

los **SMD** se muestra la interfaz.

Figura 5-187

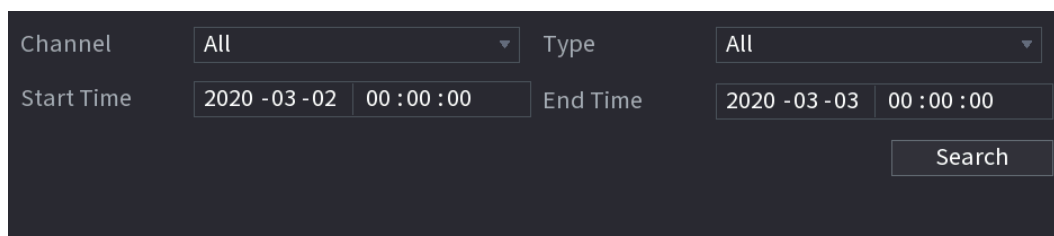

The screenshot shows a search interface with the following fields:

- Channel:** All (dropdown menu)
- Type:** All (dropdown menu)
- Start Time:** 2020 -03 -02 00 :00 :00
- End Time:** 2020 -03 -03 00 :00 :00
- Search:** Search button

Paso 2 Seleccione el canal, ingrese la hora de inicio y la hora de finalización, y seleccione el tipo de objeto necesario.

Paso 3 Haga clic en **Buscar**.

Se muestran los resultados.

5.11.2.2 Configuración de la función IVS

La función IVS procesa y analiza las imágenes para extraer la información clave para que coincida con las reglas preestablecidas. Cuando los comportamientos detectados coinciden con las reglas, el sistema activa alarmas.

5.11.2.2.1 Configuración de parámetros IVS

Las alarmas se generan según los parámetros configurados.

Paso 1 Seleccione **Menú principal > AI > Parámetros > IVS**.

los **IVS** se muestra la interfaz.

Figura 5-188

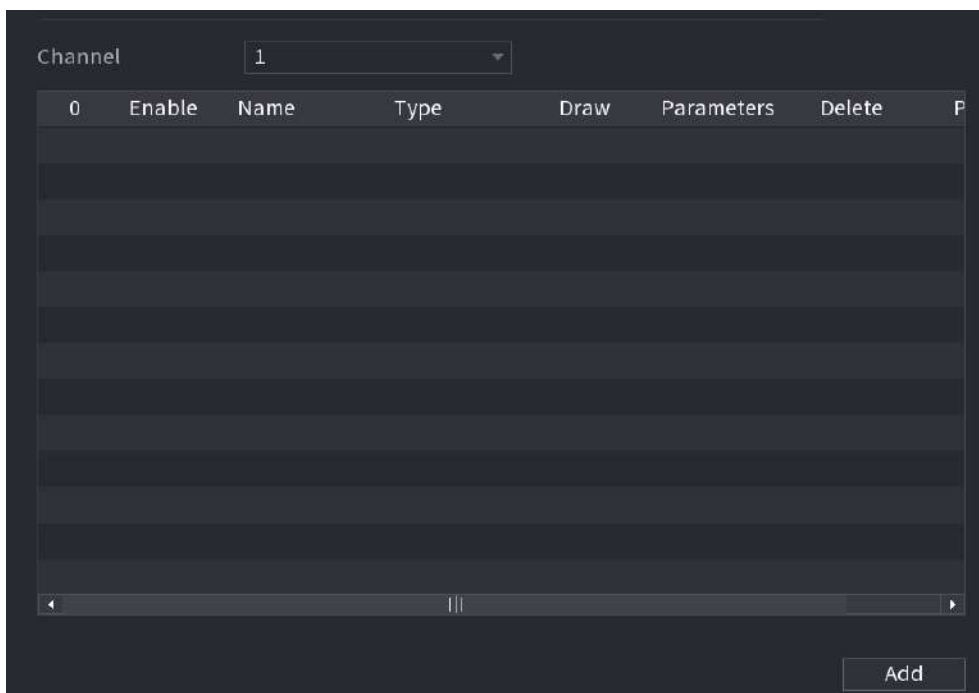

Puede habilitar el modo AI, y luego se mejorará la precisión de detección, pero se reducirá la cantidad de flujo de video que el DVR puede procesar.

Paso 2 En el **Canal** lista, seleccione el número de canal en el que desea configurar el IVS función.

Paso 3 Haga clic en **Añadir**.

Se muestra una línea de regla.

Figura 5-189

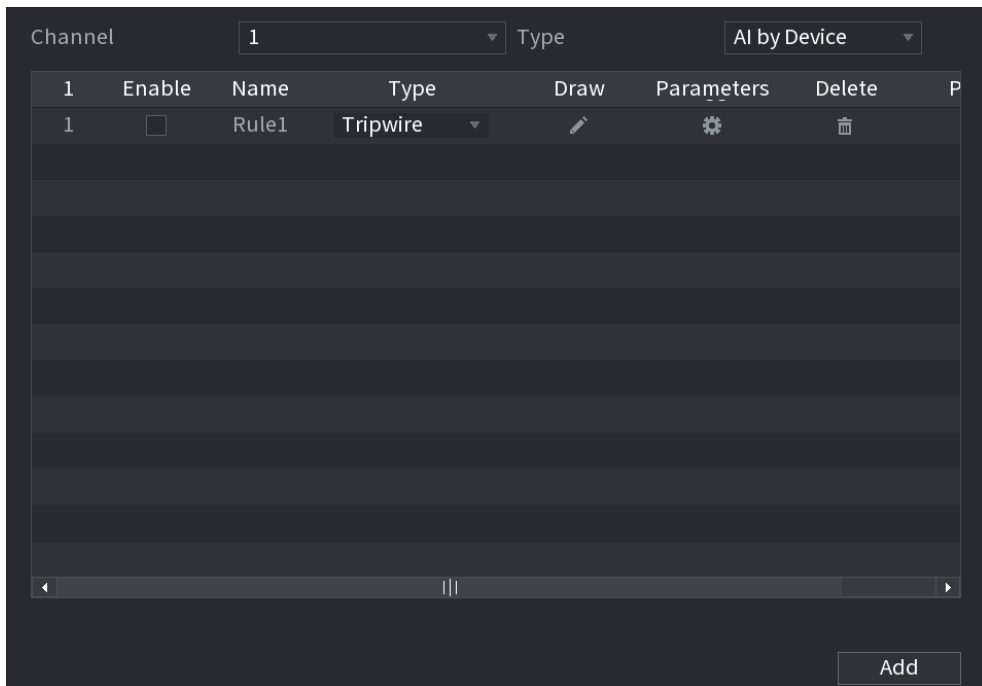

Paso 4 Configure los parámetros para la regla que seleccionó.

Paso 5 Seleccione la casilla de verificación de la regla para habilitarla.

Paso 6 Haga clic en **Aplicar** para completar la configuración.

Configuración de reglas Tripwire

Cuando el objeto objetivo cruza el cable trampa en la dirección definida, el sistema activa alarmas.

- El cable trampa se puede configurar como una línea recta o una línea discontinua. Admite la detección de
- cruce de cables trampa unidireccionales o bidireccionales.
- Admite varios cables trampa en el mismo escenario para satisfacer la complejidad. Admite filtrado de tamaño
- para el objetivo.

Paso 1 En la línea de reglas que agregó, en el **Tipo** lista, seleccione **Tripwire**.

Figura 5-190

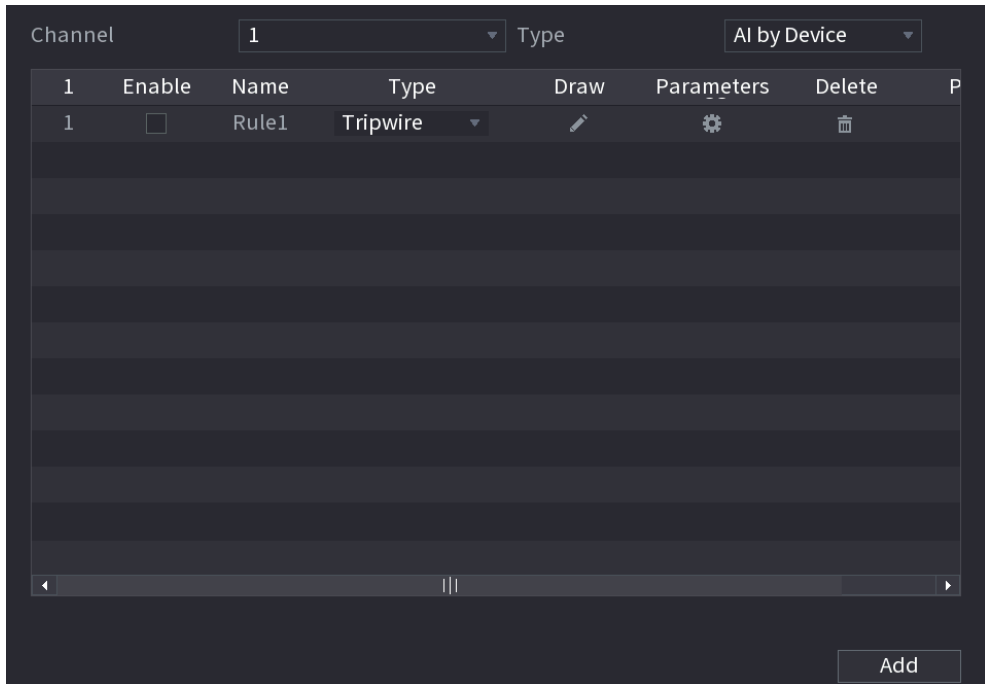

Paso 2 Dibuja un cable trampa.

1) En el **Canal** lista, seleccione el canal para el que desea configurar las reglas.

2) Haga clic en

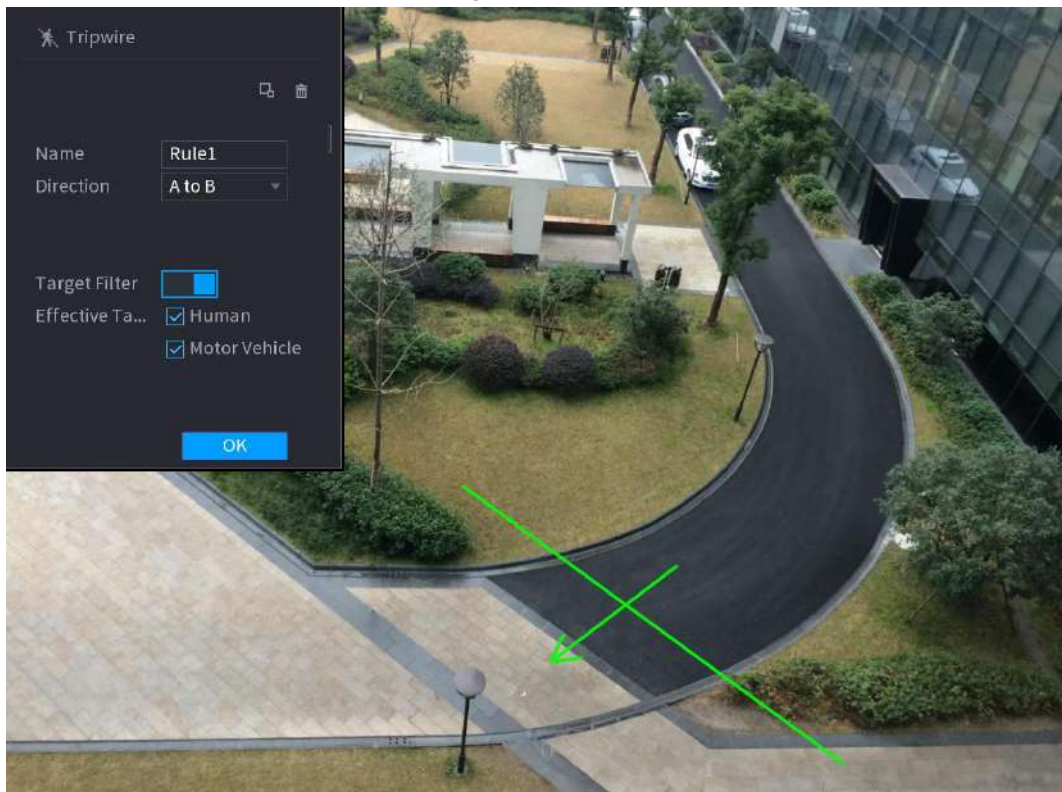

Se muestra la pantalla de monitoreo para configurar las reglas del cable trampa.

Figura 5-191



3) Configure los ajustes para los parámetros de las reglas de dibujo.

Tabla 5-52

Parámetro	Descripción
Nombre	Ingrese el nombre de la regla personalizada.
Dirección	Establezca la dirección del cable trampa. Tu puedes elegir De la A, a la B (de izquierda a derecha), B a A (de derecha a izquierda), y Ambos .
Filtro de destino	 <p>Hacer clic  para dibujar áreas para filtrar el objetivo.</p> <p>Puede configurar dos destinos de filtrado (tamaño máximo y tamaño mínimo). Cuando el objetivo que está cruzando el cable trampa es más pequeño que el tamaño mínimo o más grande que el tamaño máximo, no se activarán alarmas. El tamaño máximo debe ser mayor que el tamaño mínimo.</p>
Objetivo efectivo	Habilite la función de reconocimiento de IA (). Por defecto, Humano y Vehículo de motor se seleccionan para el objeto de alarma.

4) Arrastra para dibujar un cable trampa. El cable trampa puede ser una línea recta, una línea discontinua o un polígono.

5) Haga clic en **Okay** para guardar la configuración.

Paso 3 Haga clic en  para configurar las acciones que se activarán.

los **Desencadenar** se muestra la interfaz.



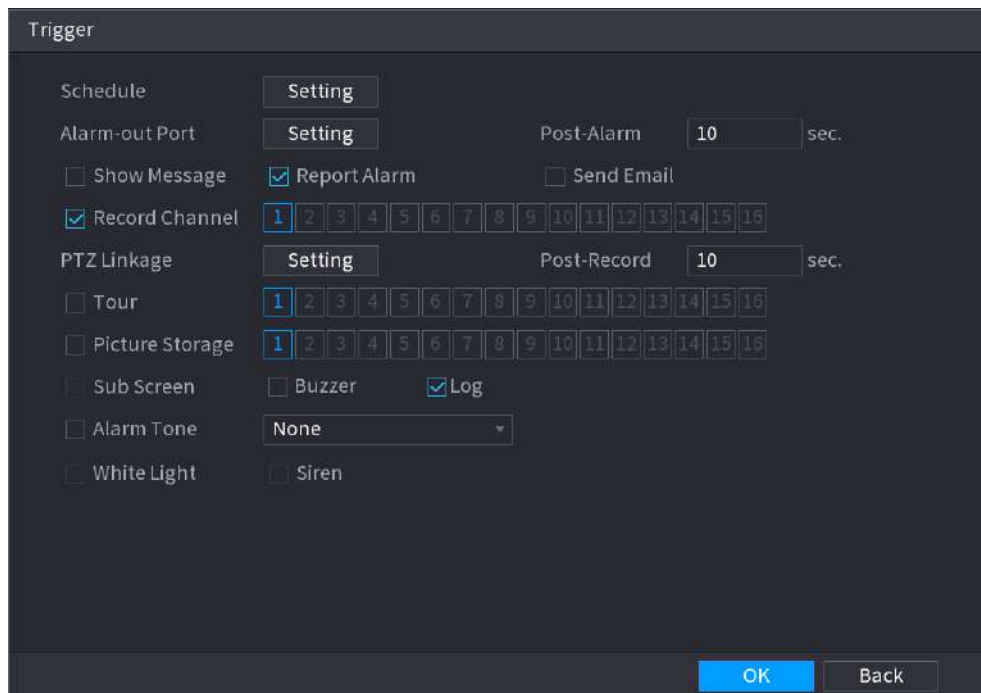

Figura 5-192





Paso 4 Configure los parámetros de activación.

Tabla 5-53

Parámetro	Descripción
Calendario	<p>Defina un período durante el cual la detección está activa.</p> <p>Para obtener más información, consulte la sección "Configuración del período de detección de movimiento" en "5.10.4.1 Configuración de los ajustes de detección de movimiento".</p>

Parámetro	Descripción
Puerto de salida de alarma	<p>Hacer clic Ajuste para mostrar la interfaz de configuración.</p> <ul style="list-style-type: none"> Alarma general: habilite la alarma general y seleccione el puerto de salida de alarma. Ext. Alarma: conecte la caja de alarma al dispositivo y luego habilítela. <p>Sirena inalámbrica: conecte la puerta de enlace inalámbrica al dispositivo y luego habilítela. Para obtener más información, consulte "5.12 Función de IoT".</p> <p>Cuando ocurre un evento de alarma, el sistema vincula los dispositivos de alarma periféricos conectados al puerto de salida seleccionado.</p>
Post-alarma	<p>Establezca un período de tiempo para que el dispositivo demore la desactivación de la alarma después de que se cancele la alarma externa. El valor varía de 0 segundos a 300 segundos. Si ingresa 0, no habrá demora. Seleccione el Mostrar mensaje casilla de verificación para habilitar un</p>
Mostrar mensaje	<p>mensaje de alarma emergente en su PC host local.</p>
Informar de alarma	<p>Seleccione el Informar de alarma casilla de verificación para permitir que el sistema cargue la señal de alarma en la red (incluida la central de alarmas) cuando se produzca un evento de alarma.</p>  <ul style="list-style-type: none"> No todos los modelos admiten esta función. Se deben configurar los parámetros correspondientes en la central de alarmas. Para obtener más información, consulte "5.15.1.12 Configuración de los ajustes del centro de alarmas".
Enviar correo electrónico	<p>Seleccione el Enviar correo electrónico casilla de verificación para permitir que el sistema envíe una notificación por correo electrónico cuando se produzca un evento de alarma.</p>  <p>Para utilizar esta función, asegúrese de que la función de correo electrónico esté habilitada en Menú principal > RED > Correo electrónico.</p>
Canal de grabación	<p>Seleccione los canales que desea grabar. Los canales seleccionados comienzan a grabar después de que ocurre un evento de alarma.</p>  <p>La grabación para eventos de inteligencia y la función de grabación automática deben estar habilitadas. Para obtener más información, consulte "5.1.4.9 Configuración del programa de almacenamiento de video grabado" y "5.9.1 Habilitación del control de grabación". Hacer clic Ajuste para mostrar la interfaz PTZ.</p>
Enlace PTZ	<p>Habilite las acciones de vinculación PTZ, como seleccionar la configuración predeterminada a la que desea que se le llame cuando se produzca un evento de alarma.</p>  <p>Para utilizar esta función, se deben configurar las operaciones PTZ. Para obtener más información, consulte "5.4 Control de cámaras PTZ".</p>
Post-registro	<p>Establezca un período de tiempo para que el dispositivo demore la desactivación de la grabación después de que se cancele la alarma. El valor varía de 10 segundos a 300 segundos.</p>

Parámetro	Descripción
Excursión	<p>Selecciona el Excursión casilla de verificación para habilitar un recorrido por los canales seleccionados.</p>  <ul style="list-style-type: none"> • Para utilizar esta función, se debe configurar el ajuste del recorrido. • Una vez finalizado el recorrido, la pantalla de visualización en vivo vuelve al diseño de vista antes de que comenzara el recorrido.
Almacenamiento de imágenes	<p>Selecciona el Instantánea casilla de verificación para tomar una instantánea del canal seleccionado.</p>  <p>Para usar esta función, asegúrese de que la función de instantánea esté habilitada para Intel en Menú principal > ALMACENAMIENTO > Programación > Instantánea.</p>
Matriz de video	<p>Seleccione la casilla de verificación para habilitar la función. Cuando ocurre un evento de alarma, el puerto de salida de video muestra los ajustes configurados en "Menú principal > PANTALLA > Tour > Pantalla secundaria".</p>  <ul style="list-style-type: none"> • No todos los modelos admiten esta función. • La pantalla adicional debe estar habilitada para admitir esta función. Seleccione la casilla de
Zumbador	verificación para activar un zumbador en el dispositivo. Seleccione la casilla de verificación para permitir que
Iniciar sesión	el dispositivo registre un registro de alarmas local.
Tono de alarma	Seleccione para habilitar la transmisión de audio en respuesta a un evento de detección de rostros.

Paso 5 Haga clic en **Okay** para guardar la configuración.

Paso 6 Seleccione el **Habilitar** casilla de verificación y luego haga clic en **Aplicar**.

La función de detección de cable trampa está activa. Cuando el objeto objetivo cruza el cable trampa en la dirección definida, el sistema activa alarmas.

Configuración de reglas de intrusión

Cuando el objetivo entra y sale del área de detección definida, o el objetivo aparece en el área definida, el sistema activa las alarmas.

- Puede definir la forma y la cantidad de áreas de intrusión.
- Soporta la detección de los comportamientos que entran y salen de las áreas de intrusión.
- Soporta detectar los comportamientos que se están moviendo en las áreas de intrusión. Se puede configurar la cantidad de áreas y el tiempo de duración.
- Admite filtrado de tamaño para el objetivo.

Paso 1 En la línea de reglas que agregó, en el **Tipo** lista, seleccione **Intrusión**.

Figura 5-193

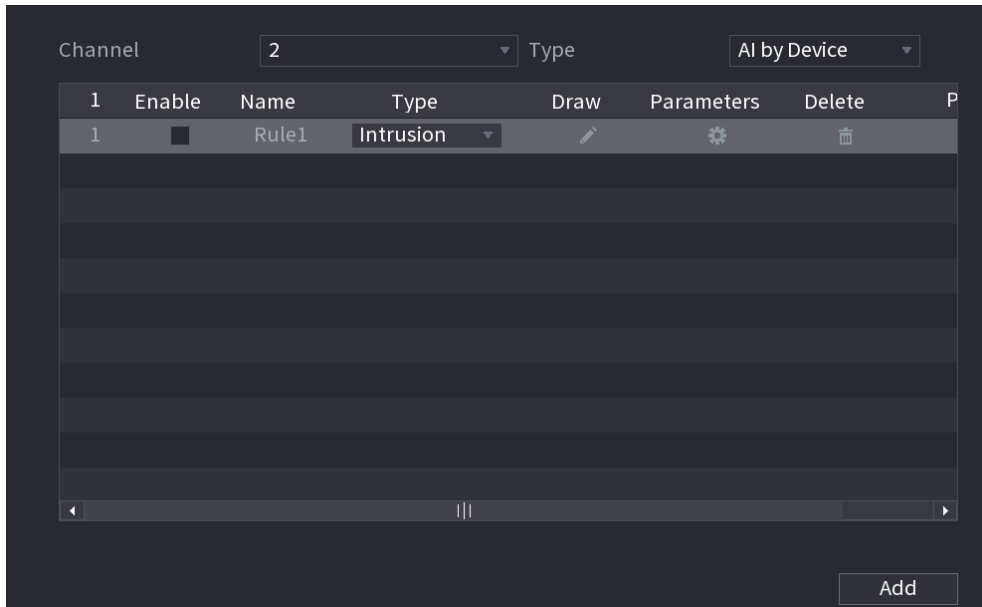

Paso 2 Dibuja un área.

1) En el **Canal** lista, seleccione el canal para el que desea configurar las reglas.

2) Haga clic en

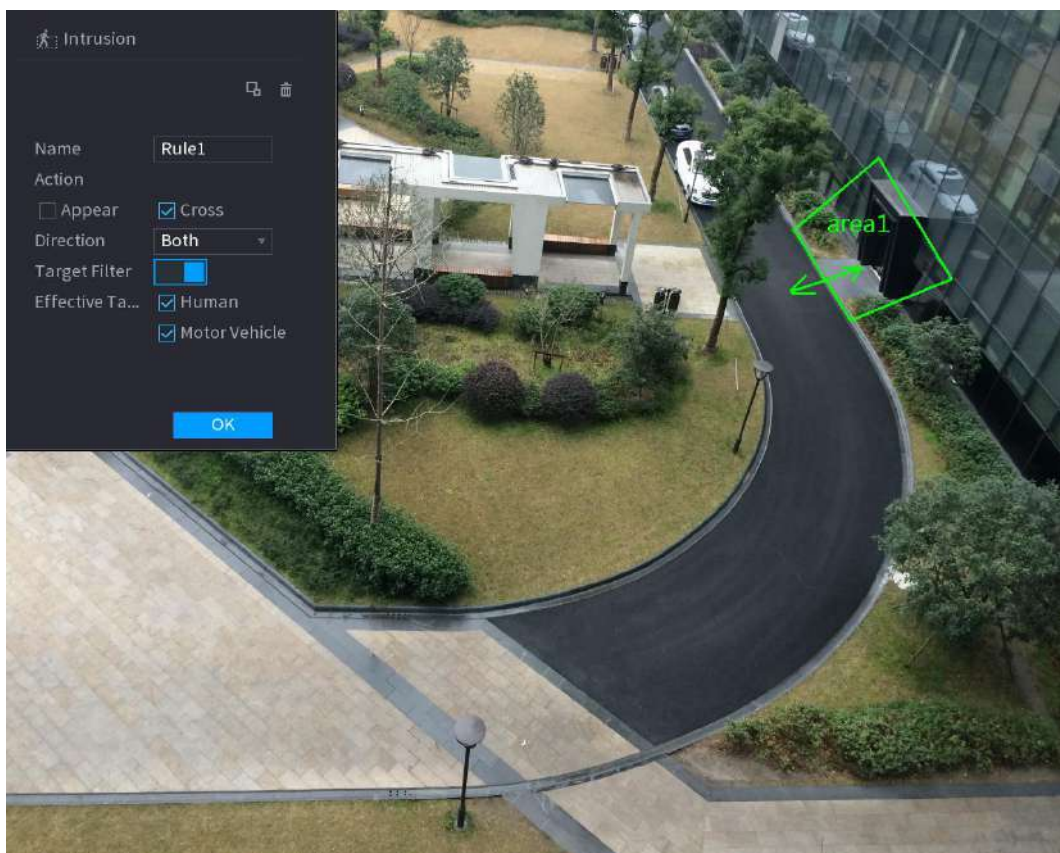

Se muestra la pantalla de monitoreo para configurar las reglas de intrusión.

Figura 5-194



3) Configure los ajustes para los parámetros de las reglas de dibujo.

Tabla 5-54

Parámetro	Descripción
Nombre	Ingrese el nombre de la regla personalizada.
Acción	Configure las acciones que se definen como intrusión. Puede seleccionar el Aparecer casilla de verificación y el Cruzar casilla de verificación. En el Dirección lista, seleccione la dirección de
Dirección	cruce del área configurada. Puedes elegir Entrar y salir , entrar , y Salida .
Filtro de destino	Hacer clic  para dibujar áreas para filtrar el objetivo.  Puede configurar dos destinos de filtrado (tamaño máximo y tamaño mínimo). Cuando el objetivo que está cruzando el cable trampa es más pequeño que el tamaño mínimo o más grande que el tamaño máximo, no se activarán alarmas. El tamaño máximo debe ser mayor que el tamaño mínimo.
Objetivo efectivo	Habilite la función de reconocimiento de IA (). Por defecto, Humano y Vehículo de motor se seleccionan para el objeto de alarma.

4) Arrastre para dibujar un área.

5) Haga clic en **Okay** para guardar la configuración.

Paso 3 Haga clic en  para configurar las acciones que se activarán. Para obtener más detalles, consulte la Tabla 5-53.

Paso 4 Seleccione el **Habilitar** casilla de verificación y luego haga clic en **Aplicar**.

La función de detección de intrusos está activa. Cuando el objetivo entra y sale del área, o el objetivo aparece en el área definida, el sistema activa las alarmas.

5.11.2.2.2 Búsqueda inteligente para la función IVS

Puede buscar los eventos inteligentes y reproducirlos.

Paso 1 Seleccione **Menú principal**> **AI**> **Búsqueda AI**> **IVS**.

los **IVS** se muestra la interfaz.

Figura 5-195

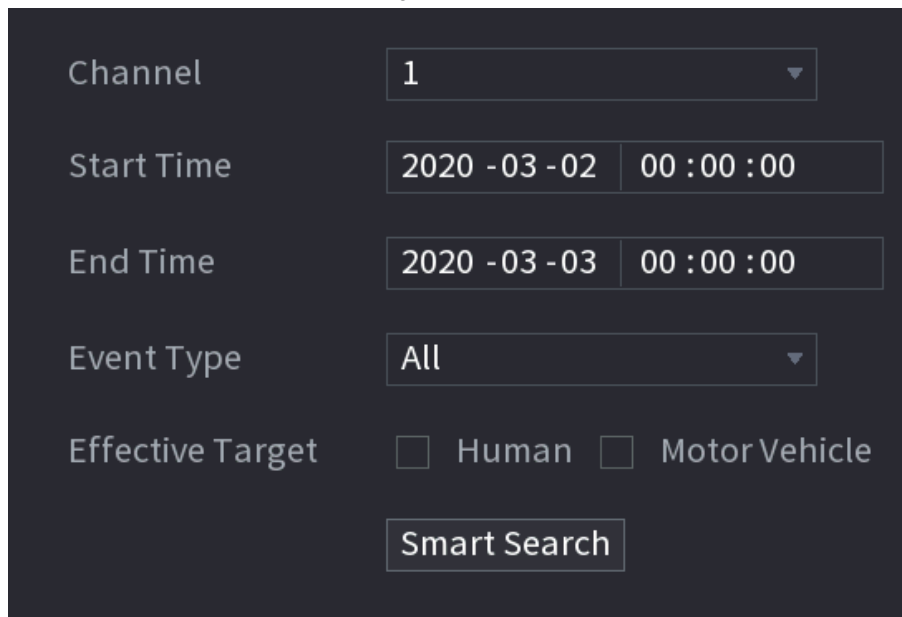

The screenshot shows a dark-themed interface for the IVS Smart Search function. It includes the following elements:

- Channel:** A dropdown menu with the value '1' selected.
- Start Time:** A date and time selector showing '2020 -03 -02' and '00 :00 :00'.
- End Time:** A date and time selector showing '2020 -03 -03' and '00 :00 :00'.
- Event Type:** A dropdown menu with the value 'All' selected.
- Effective Target:** Two checkboxes, 'Human' and 'Motor Vehicle', both of which are currently unchecked.
- Smart Search:** A prominent button at the bottom of the interface.

Paso 2 En el **Canal** lista, seleccione el canal en el que desea buscar los eventos y luego establezca otros parámetros como hora de inicio, hora de finalización, tipo de evento y objeto de alarma.

Paso 3 Haga clic en **Busqueda inteligente**.

Se muestran los resultados que satisfacen las condiciones de búsqueda.

Figura 5-196

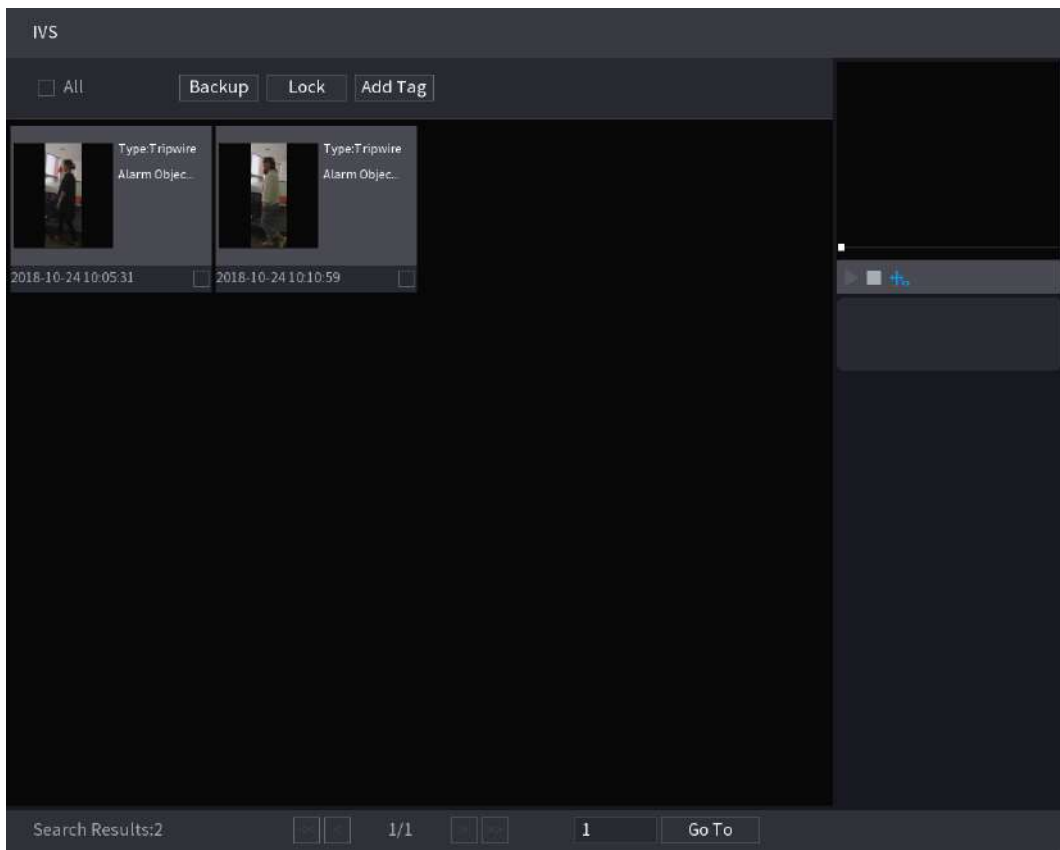

Paso 4 Haga clic en la imagen que desea reproducir.

Figura 5-197

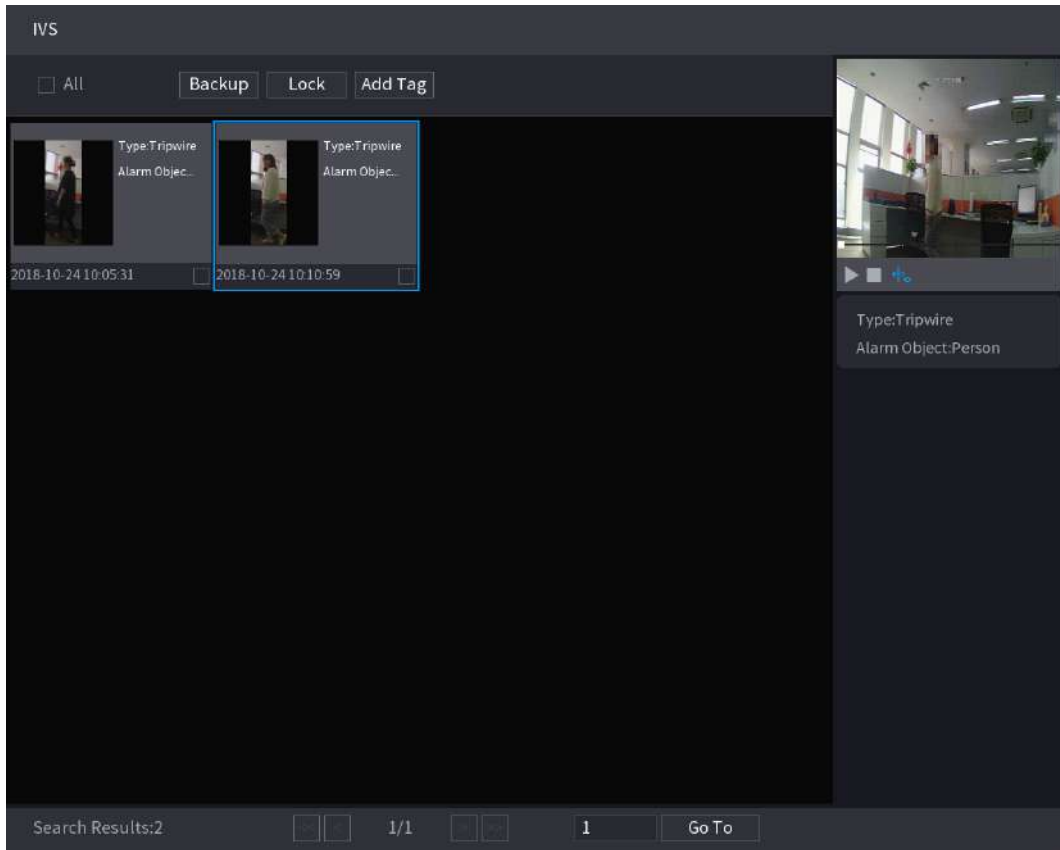

Paso 5 Haga clic en  para reproducir el video grabado.



Haga doble clic en la interfaz de reproducción para cambiar entre reproducción a pantalla completa y reproducción de miniaturas.

También puede realizar las siguientes operaciones en los archivos grabados.

- Para hacer una copia de seguridad de los archivos grabados en el dispositivo de almacenamiento externo, seleccione archivos, haga clic en

Apoyo, seleccione la ruta de guardado y el tipo de archivo, y luego haga clic en **Comienzo**.

Figura 5-198

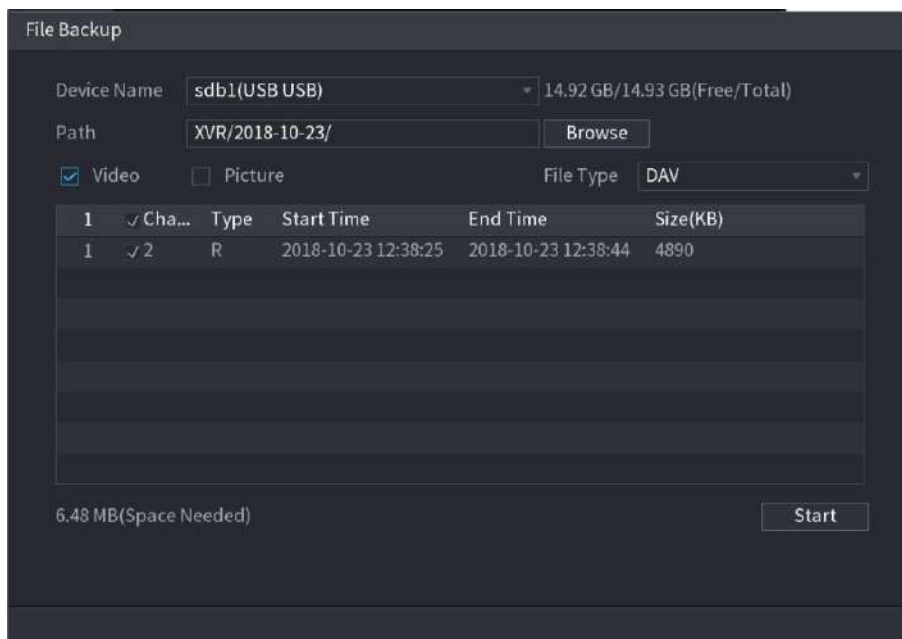

- Para bloquear los archivos para que no se puedan sobrescribir, seleccione los archivos y luego haga clic en **Bloquear**.
- Para agregar una marca al archivo, seleccione los archivos y luego haga clic en **Añadir etiqueta**.

5.11.2.3 Detección de rostro (solo para las series XVR5X-I y XVR7X-I)

Algunas series de dispositivos pueden analizar las imágenes capturadas por la cámara para detectar si las caras están en las imágenes. Puede buscar y filtrar los videos grabados, las caras y reproducirlos.



Si selecciona AI por dispositivo, entre detección y reconocimiento de rostros, función IVS, puede usar uno de ellos al mismo tiempo para el mismo canal.

5.11.2.3.1 Configuración de parámetros de detección facial

Las alarmas se generan según los parámetros configurados.

Paso 1 Seleccione **Menú principal > AI > Parámetros > Detección facial**.



los **Detección de rostro** se muestra la interfaz.





Figura 5-199

Paso 2 En el **Canal** lista, seleccione un canal en el que desee configurar la función de detección de rostros, y luego habilítelo.

Paso 3 Configure los parámetros.

Tabla 5-55

Parámetro	Descripción
Regla	<p>Hacer clic Ver configuración para dibujar áreas para filtrar el objetivo.</p> <p>Puede configurar dos destinos de filtrado (tamaño máximo y tamaño mínimo). Cuando el objetivo es más pequeño que el tamaño mínimo o más grande que el tamaño máximo, no se activarán alarmas. El tamaño máximo debe ser mayor que el tamaño mínimo.</p> <p>Defina un período durante el cual la detección está activa.</p>
Calendario	<p>Para obtener más información, consulte la sección "Configuración del período de detección de movimiento" en "5.10.4.1 Configuración de los ajustes de detección de movimiento". Hacer clic Ajuste para</p>
Puerto de salida de alarma	<p>mostrar la interfaz de configuración.</p> <ul style="list-style-type: none"> • Alarma general: habilite la alarma general y seleccione el puerto de salida de alarma. • Ext. Alarma: conecte la caja de alarma al dispositivo y luego habilítela. • Sirena inalámbrica: conecte la puerta de enlace inalámbrica al dispositivo y luego habilítela. Para obtener más información, consulte "5.12 Función de IoT". <p>Cuando ocurre un evento de alarma, el sistema vincula los dispositivos de alarma periféricos conectados al puerto de salida seleccionado.</p>
Post-alarma	<p>Establezca un período de tiempo para que el dispositivo demore la desactivación de la alarma después de que se cancele la alarma externa. El valor varía de 0 segundos a 300 segundos. Si ingresa 0, no habrá demora. Seleccione el Mostrar mensaje casilla de verificación para habilitar un</p>
Mostrar mensaje	<p>mensaje de alarma emergente en su PC host local.</p>
Informar de alarma	<p>Seleccione el Informar de alarma casilla de verificación para permitir que el sistema cargue la señal de alarma en la red (incluida la central de alarmas) cuando se produzca un evento de alarma.</p>  <ul style="list-style-type: none"> • No todos los modelos admiten esta función. • Se deben configurar los parámetros correspondientes en la central de alarmas. Para obtener más información, consulte "5.15.1.12 Configuración de los ajustes del centro de alarmas".
Enviar correo electrónico	<p>Seleccione el Enviar correo electrónico casilla de verificación para permitir que el sistema envíe una notificación por correo electrónico cuando se produzca un evento de alarma.</p>  <p>Para utilizar esta función, asegúrese de que la función de correo electrónico esté habilitada en Menú principal> RED> Correo electrónico.</p>
Canal de grabación	<p>Seleccione los canales que desea grabar. Los canales seleccionados comienzan a grabar después de que ocurre un evento de alarma.</p>  <p>La grabación para eventos de inteligencia y la función de grabación automática deben estar habilitadas. Para obtener más información, consulte "5.1.4.9 Configuración del programa de almacenamiento de video grabado" y "5.9.1 Habilitación del control de grabación".</p>

Parámetro	Descripción
Enlace PTZ	Hacer clic Ajuste para mostrar la interfaz PTZ. Habilite las acciones de vinculación PTZ, como seleccionar la configuración predeterminada a la que desea que se le llame cuando se produzca un evento de alarma.  Para utilizar esta función, se deben configurar las operaciones PTZ. Para obtener más información, consulte "5.4 Control de cámaras PTZ".
Publicar registro	Establezca un período de tiempo para que el dispositivo demore la desactivación de la grabación después de que se cancele la alarma. El valor varía de 10 segundos a 300 segundos.
Excursión	Selecciona el Excursión casilla de verificación para habilitar un recorrido por los canales seleccionados.  <ul style="list-style-type: none"> Para utilizar esta función, se debe configurar el ajuste del recorrido. " Una vez finalizado el recorrido, la pantalla de visualización en vivo vuelve al diseño de vista antes de que comenzara el recorrido.
Almacenamiento de imágenes	Selecciona el Almacenamiento de imágenes casilla de verificación para tomar una instantánea del canal seleccionado.  Para usar esta función, asegúrese de que la función de instantánea esté habilitada para Intel en Menú principal > ALMACENAMIENTO > Programación > Instantánea.
Matriz de video	Seleccione la casilla de verificación para habilitar la función. Cuando ocurre un evento de alarma, el puerto de salida de video emite los ajustes configurados en Menú principal > PANTALLA > TOUR > Pantalla adicional.  <ul style="list-style-type: none"> No todos los modelos admiten esta función. La pantalla adicional debe estar habilitada para admitir esta función. Seleccione la casilla de
Zumbador	verificación para activar un zumbador en el dispositivo. Seleccione la casilla de verificación para permitir que
Iniciar sesión	el dispositivo registre un registro de alarmas local.
Tono de alarma	Seleccione para habilitar la transmisión de audio en respuesta a un evento de detección de rostros.
Luz blanca	Seleccione la casilla de verificación para habilitar la alarma de luz blanca de la cámara. Seleccione la casilla
Sirena	de verificación para habilitar la alarma sonora de la cámara.

Paso 4 Haga clic en **Aplicar** para completar la configuración.

5.11.2.3.2 Búsqueda y reproducción de caras detectadas

Puede buscar los rostros detectados y reproducirlos.

Paso 1 Seleccione **Menú principal > AI > Búsqueda AI > Detección facial.**

los **Detección de rostro** se muestra la interfaz.

Figura 5-200

Channel: 1

Start Time: 2020 -03 -02 00 :00 :00

End Time: 2020 -03 -03 00 :00 :00

Gender: All

Age: All

Glasses: All

Beard: All

Mouth Mask: All

Expression: All

Smart Search

Paso 2 Seleccione el canal, ingrese la hora de inicio y la hora de finalización, y configure el sexo, la edad, gafas, barba y máscara.

Paso 3 Haga clic en **Busqueda inteligente**.

Se muestran los resultados.

Figura 5-201

Face Detection

All Backup Lock Add Tag

 Age:Young Gender:Female Face:Normal Glasses:Yes 2018-10-22 15:48:48	 Age:Middle-aged Gender:Female Face:Surprised Glasses:Yes 2018-10-22 16:11:04	 Age:Teenager Gender:Female Face:Confused Glasses:No 2018-10-23 07:56:07	 Age:Young Gender:Female Face:Disgusting Glasses:No 2018-10-23 07:56:17	
 Age:Young Gender:Female Face:Normal Glasses:No 2018-10-23 07:56:43	 Age:Young Gender:Female Face:Normal Glasses:No 2018-10-23 12:38:28	 Age:Young Gender:Female Face:Laugh Glasses:Yes 2018-10-23 12:39:20	 Age:Young Gender:Female Face:Normal Glasses:No 2018-10-23 13:20:51	 Age:Young Gender:Female Glasses:No Face:Normal Beard:No Mask:No
 Age:Young Gender:Male Face:Normal Glasses:Yes 2018-10-23 14:45:06	 Age:Young Gender:Male Face:Confused Glasses:Yes 2018-10-23 14:46:08	 Age:Young Gender:Male Face:Confused Glasses:Yes 2018-10-23 14:47:05	 Age:Young Gender:Female Face:Normal Glasses:Yes 2018-10-23 14:49:45	
 Age:Young Gender:Female Face:Normal Glasses:No 2018-10-23 15:19:40	 Age:Young Gender:Male Face:Normal Glasses:No 2018-10-23 15:27:30	 Age:Young Gender:Male Face:Normal Glasses:No 2018-10-23 15:29:42	 Age:Young Gender:Female Face:Smile Glasses:No 2018-10-23 15:35:17	

Search Results:49 1/4 > >> 1 Go To

Paso 4 Seleccione la cara que desea reproducir.

Se muestra la imagen con información registrada.

Figura 5-202

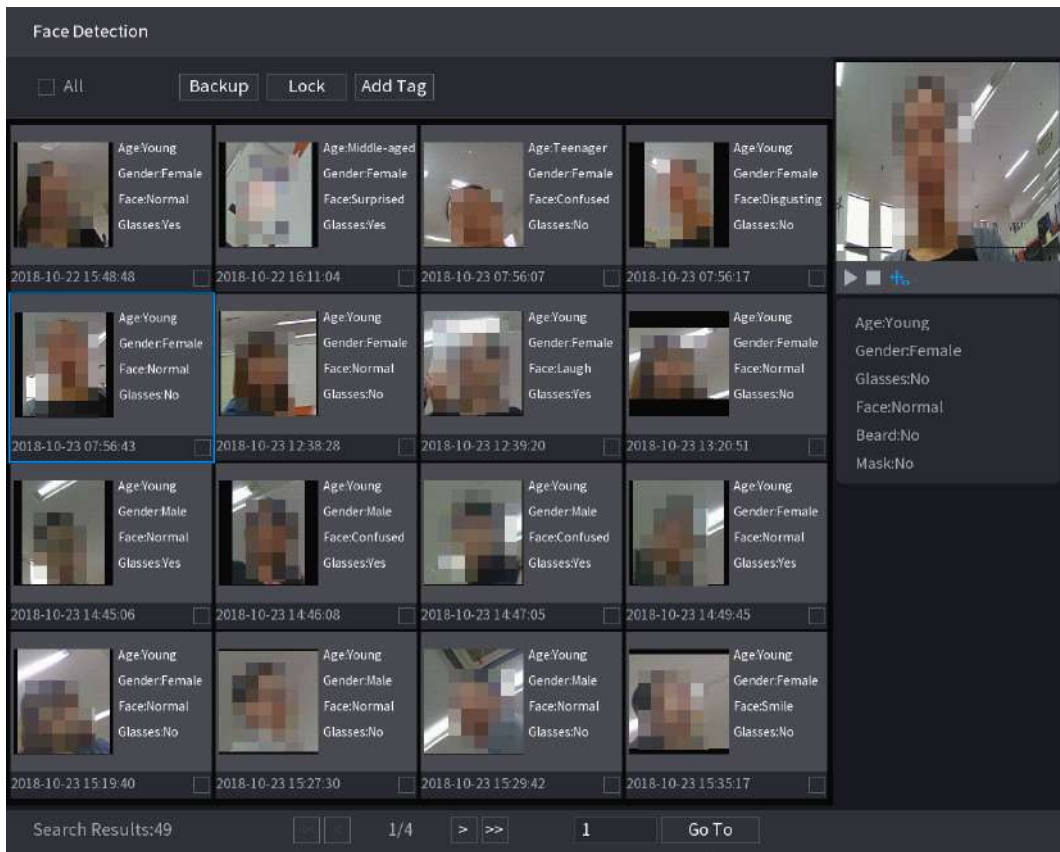

Paso 5 Y luego haga clic en



para comenzar a reproducir las instantáneas de caras detectadas grabadas.



Haga doble clic en la interfaz de reproducción para cambiar entre reproducción a pantalla completa y reproducción de miniaturas.

También puede realizar las siguientes operaciones en los archivos grabados.

- Para exportar el archivo de base de datos (.csv) al dispositivo de almacenamiento externo, seleccione archivos, haga clic en **Exportar**, y luego seleccione la ruta de guardado.
- Para hacer una copia de seguridad de los archivos grabados en el dispositivo de almacenamiento externo, seleccione archivos, haga clic en **Apoyo**, seleccione la ruta de guardado y el tipo de archivo, y luego haga clic en **Comienzo**.

Figura 5-203

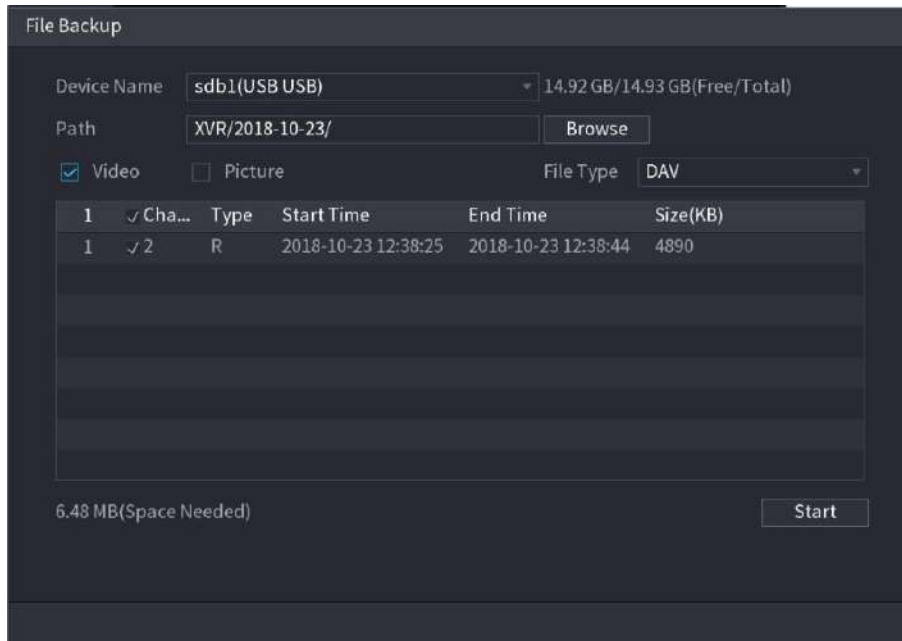

- Para bloquear los archivos para que no se puedan sobrescribir, seleccione los archivos y luego haga clic en **Bloquear**.
- Para agregar una marca al archivo, seleccione los archivos y luego haga clic en **Añadir etiqueta**.

5.11.2.4 Reconocimiento facial (solo para la serie XVR7X-I)

El reconocimiento facial se aplica al modo de vista previa de AI y a la búsqueda inteligente.

- Modo de vista previa de AI: admite la comparación de los rostros detectados con la biblioteca de rostros y muestra los resultados de la comparación.
- Búsqueda inteligente: admite la búsqueda de rostros por atributos de rostros o retratos.



- Si selecciona AI por dispositivo, entre detección y reconocimiento de rostros, función IVS, puede usar uno de ellos al mismo tiempo para el mismo canal.
- Antes de habilitar la función de reconocimiento facial para un canal, la detección facial debe habilitarse primero para este canal.

5.11.2.4.1 Gestión de la biblioteca de caras

Debe crear una biblioteca de caras para comparar las caras detectadas y las caras en la biblioteca. El dispositivo admite la creación de un máximo de 20 bibliotecas y el registro de 100.000 rostros.

Crear una biblioteca de caras

Paso 1 Seleccione **Menú principal> AI> Base de datos> Configuración de base de datos facial**.

los **Configuración de base de datos facial** se muestra la interfaz.

Figura 5-207

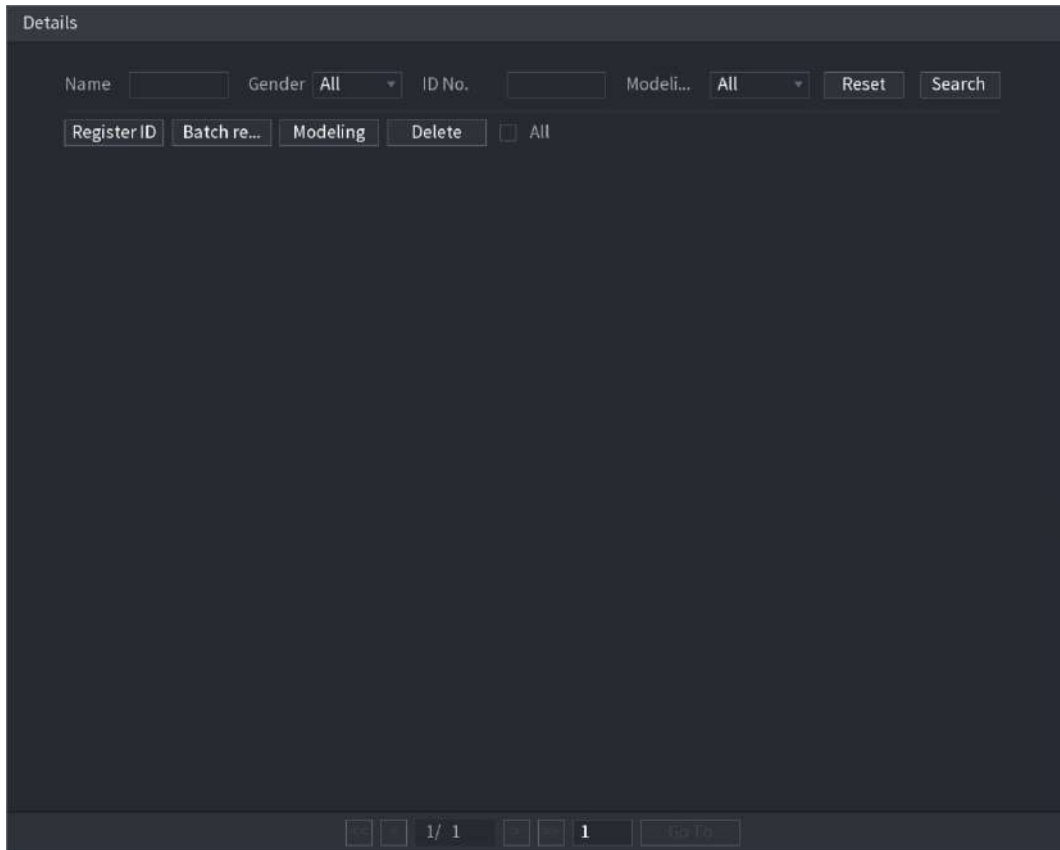

Paso 3 Haga clic en **ID de registro**.

los **ID de registro** se muestra la interfaz.

Figura 5-208

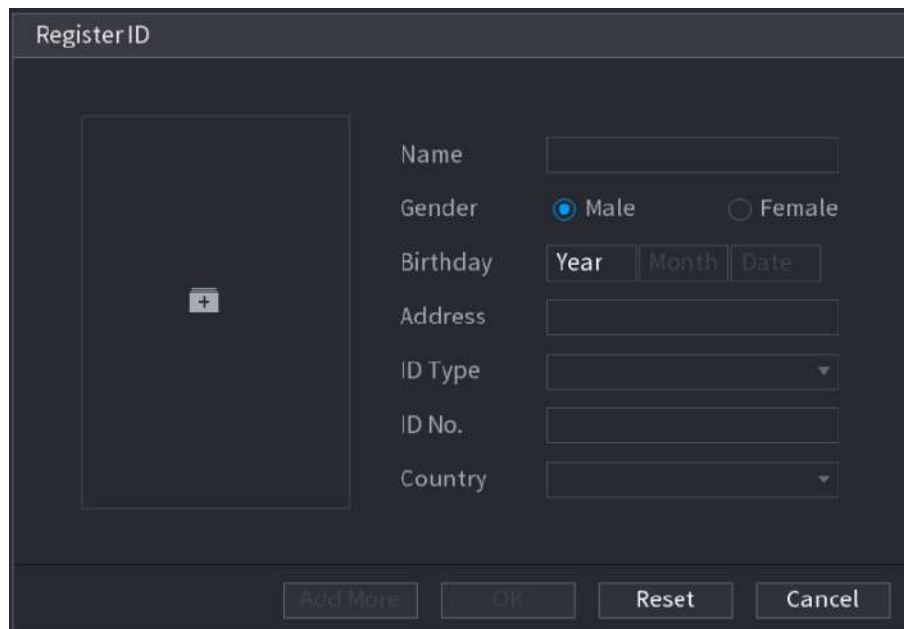

Paso 4 Haga clic en  para agregar una imagen de cara.

los **Vistazo** se muestra la interfaz.

Figura 5-209

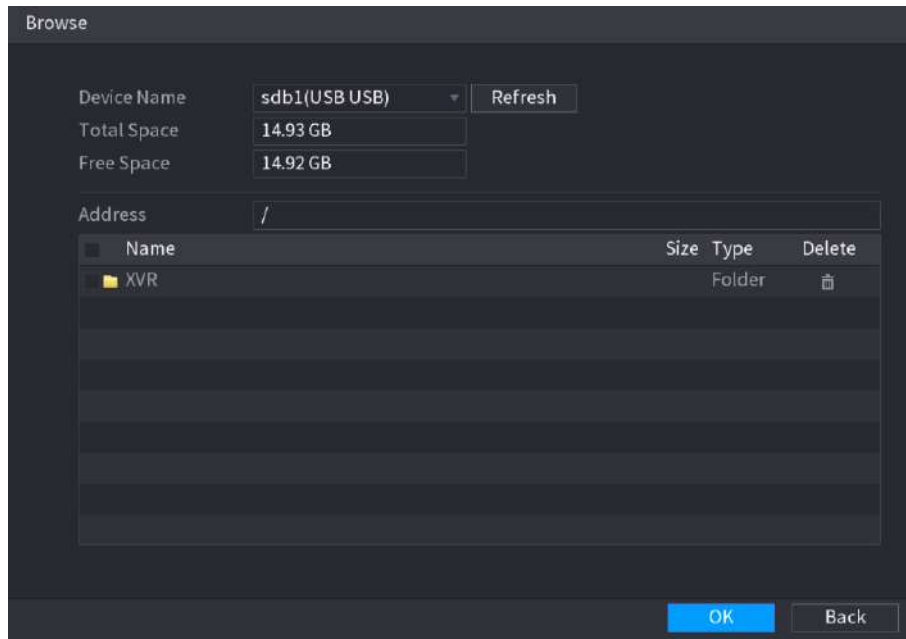

Paso 5 Seleccione una imagen de rostro e ingrese la información de registro.

Figura 5-210

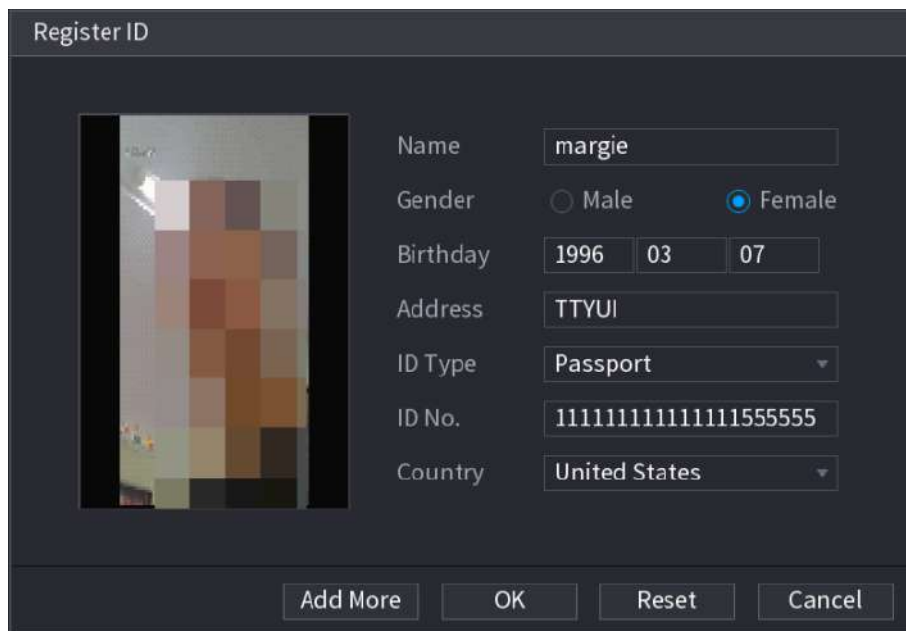

Paso 6 Haga clic en **OKAY**.

El sistema indica que el registro se ha realizado correctamente.

Paso 7 en el **Detalles** interfaz, haga clic en **Buscar**.

El modelado de indicaciones del sistema se ha realizado correctamente.



Si el sistema muestra el mensaje que indica que el modelado está en proceso, espere un momento y luego haga clic en **Buscar** de nuevo. Si falla el modelado, la imagen de la cara registrada no se puede utilizar para el reconocimiento facial.

Figura 5-211

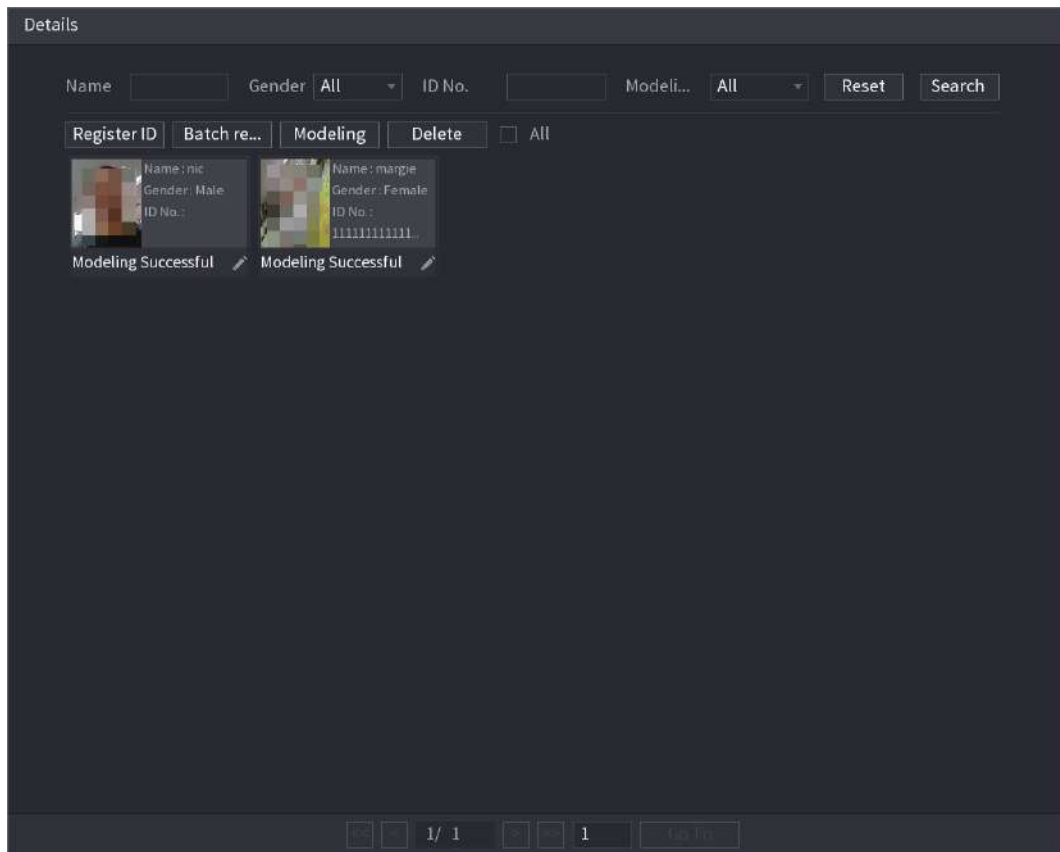

Adición de imágenes de caras en lotes

Paso 1 Dé un nombre a la imagen de la cara consultando la Tabla 5-56.

Tabla 5-56

Formato de nombre	Descripción
Nombre	Ingrese el nombre.
Género	Introduzca 1 o 2. 1 representa hombre y 2 representa mujer. Ingrese
Cumpleaños	números en el formato aaaa-mm-dd.
País	Ingrese la abreviatura del país. Por ejemplo, CN para China.
tipo de identificación	1 representa tarjeta de identificación; 2 representa pasaporte; 3 representa la contraseña del oficial militar.
No. de identificación	Ingrese el número de identificación.
Habla a	Ingrese la dirección.

Paso 2 En el **Detalles** interfaz, haga clic en **Registro de lotes**.

los **Registro de lotes** se muestra la interfaz.

Figura 5-212

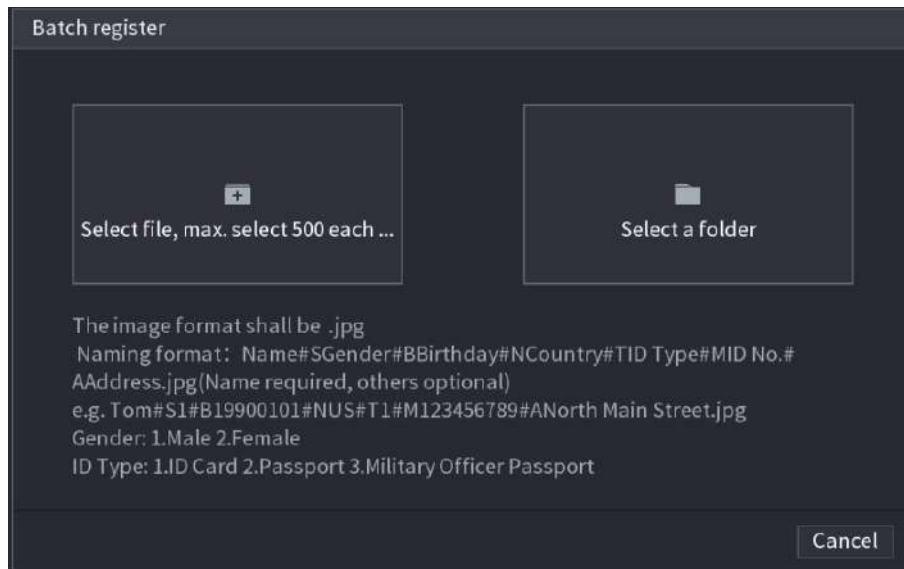

Paso 3 Haga clic en **Seleccionar archivo**, **seleccionar como máximo 500 cada vez** o **Seleccionar una carpeta** para importar imágenes de caras.

Paso 4 Haga clic en **Okay** para completar el registro de lotes.

Añadiendo las caras detectadas

Paso 1 Haga clic con el botón derecho en la pantalla de visualización en vivo y luego seleccione **Modo en vivo > Modo AI**.

Se muestra la pantalla de visualización en vivo del modo AI.

Figura 5-213

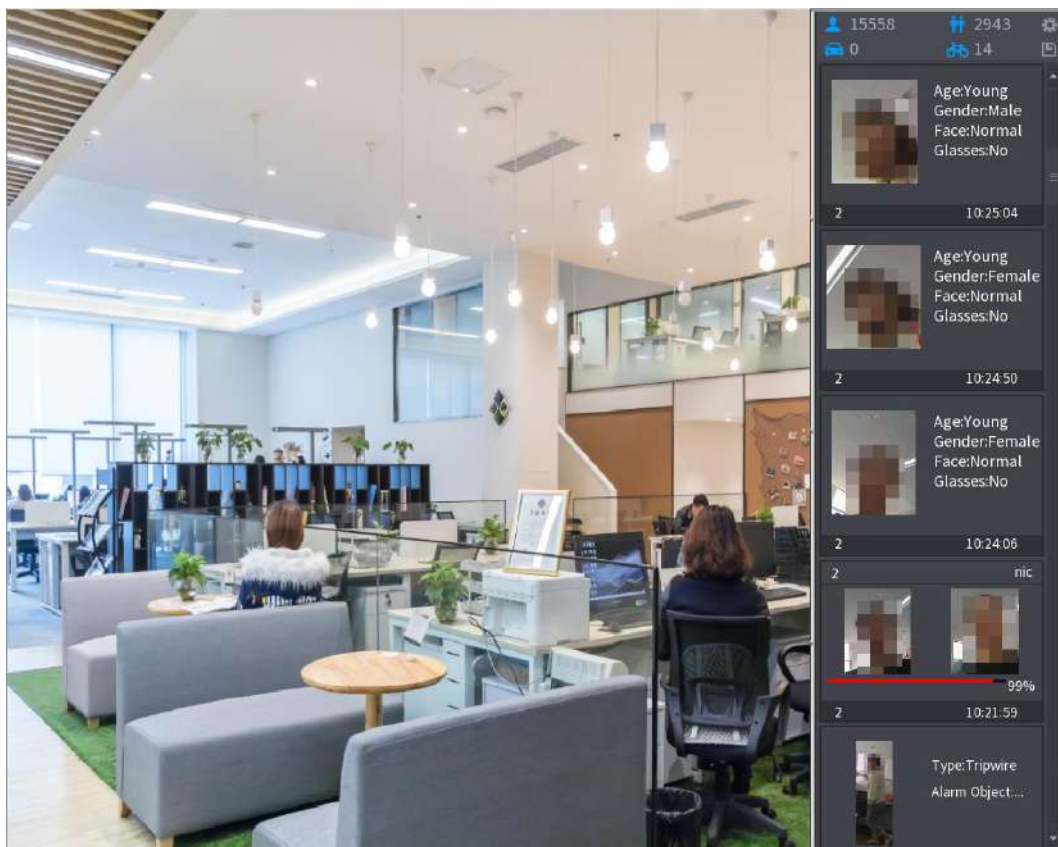

Paso 2 Haga doble clic en la instantánea del rostro detectado que desea agregar.

Se muestra la interfaz de reproducción de instantáneas.

Figura 5-214

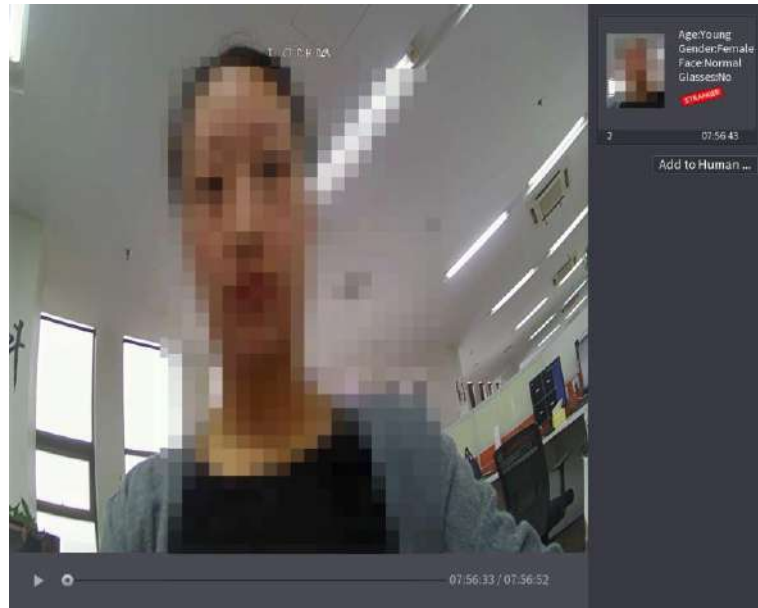

Paso 3 Haga clic en **Agregar a la base de datos de rostro humano**.
los **ID de registro** se muestra la interfaz.

Figura 5-215

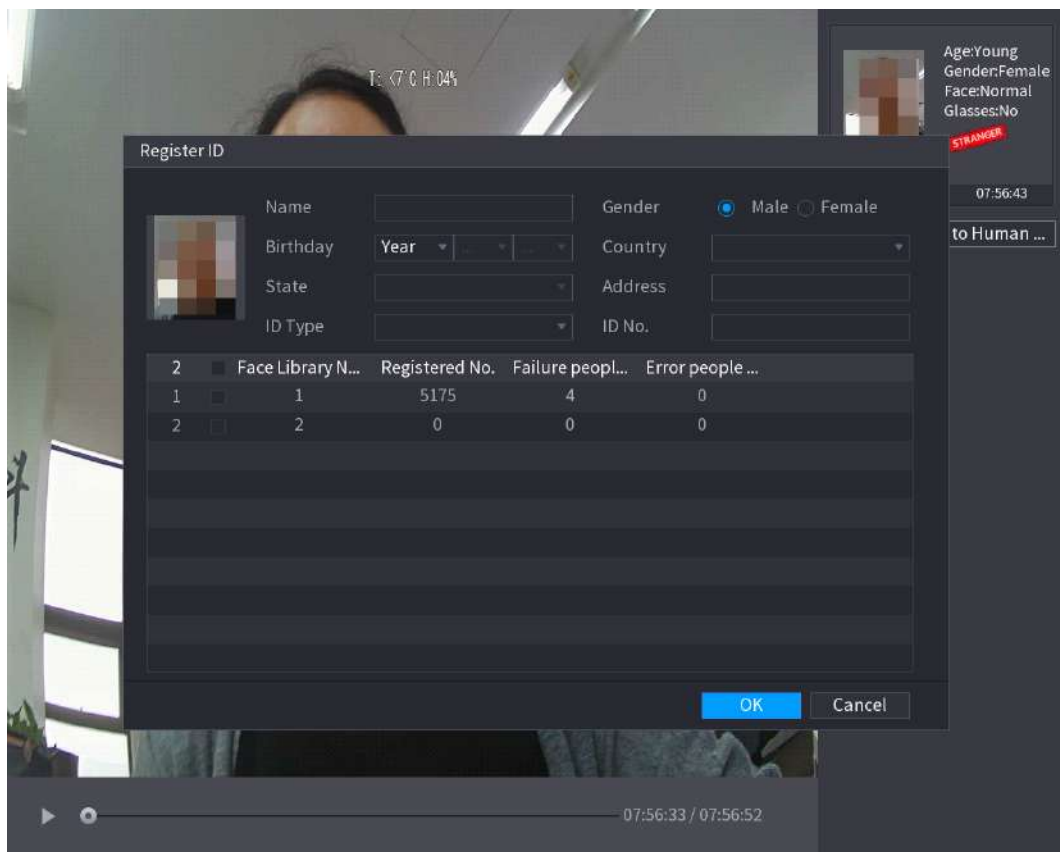

Paso 4 Seleccione la biblioteca de rostros e ingrese la información de identificación.

Paso 5 Haga clic en **Okay** para completar el registro.

5.11.2.4.2 Configuración de reconocimiento facial

Puede comparar los rostros detectados con los rostros de la biblioteca para juzgar si el rostro detectado pertenece a la biblioteca. El resultado de la comparación se mostrará en la pantalla de visualización en vivo del modo AI y en la interfaz de búsqueda inteligente, y vinculará las alarmas.

Paso 1 Seleccione **Menú principal > AI > Parámetros > Reconocimiento facial**.

los **Reconocimiento facial** se muestra la interfaz.

Figura 5-216

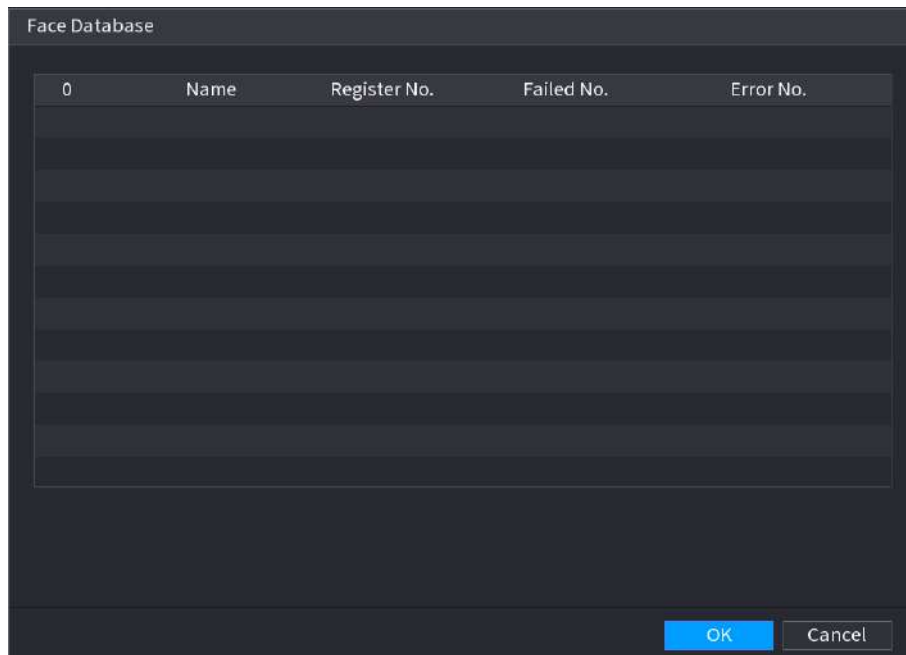

Paso 2 En el **Canal** lista, seleccione un canal en el que desee configurar la función de reconocimiento facial y luego habilítelo.

Paso 3 Seleccione el **Periodo**. Para obtener más información, consulte "5.10.4.1 Configuración de los ajustes de detección de movimiento".

Paso 4 Seleccione el **Base de datos de caras de destino**.

1) Haga clic en **Ajuste**.

los **Biblioteca de caras** se muestra la interfaz.

Figura 5-217

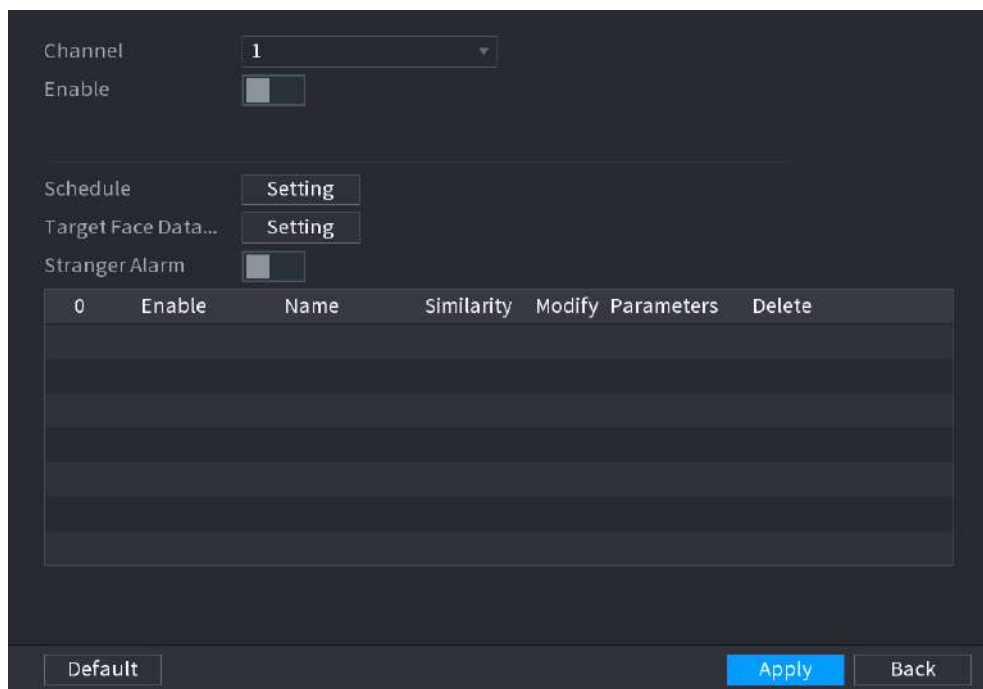

2) Seleccione una o varias bibliotecas de rostros.

3) Haga clic en **OKAY**.

Se muestra la biblioteca de rostros seleccionada.

Figura 5-218

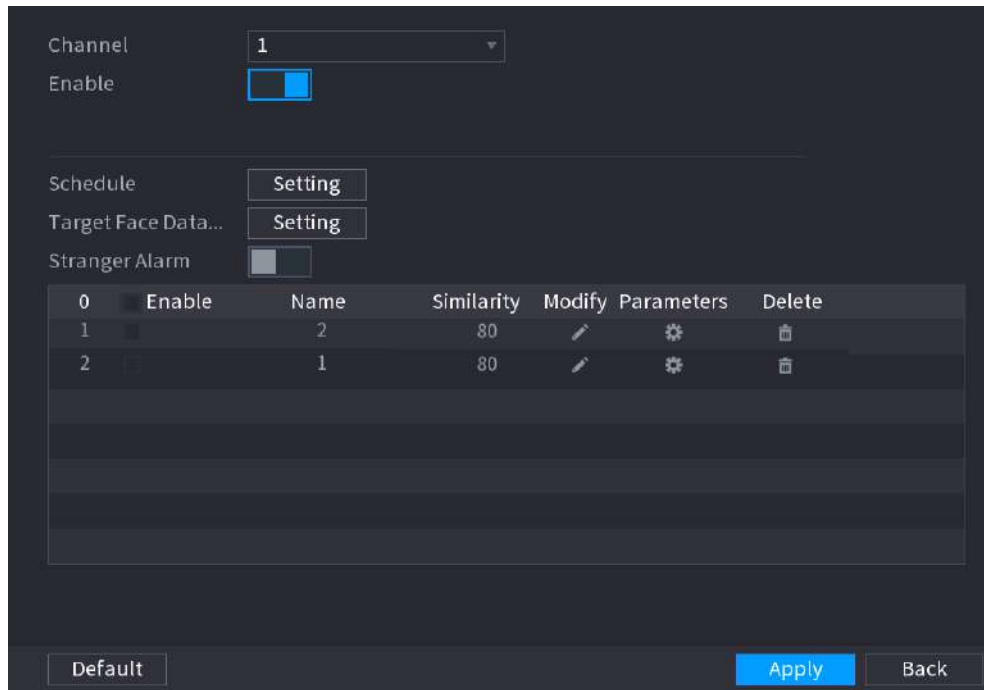

Paso 5 Configure la biblioteca de caras agregada.

- Hacer clic para modificar la similitud. Cuanto menor sea el número, más fácil será la alarma. el enlace se activará.
- Hacer clic para eliminar la biblioteca de caras.
- Hacer clic para configurar el enlace de la alarma. Para obtener más detalles, consulte la Tabla 5-46.

Una vez completada la configuración, haga clic en **OKAY**.

Paso 6 (Opcional) Habilite el **Modo extraño**.

- Habilite el modo Extraño (). Cuando los rostros detectados no pertenecen a biblioteca de caras, el sistema señala la cara como "Extraño". Hacer clic **Ajuste** para configurar el enlace de la
- alarma. Para obtener más detalles, consulte la Tabla 5-46. Una vez completada la configuración, haga clic en **OKAY**.
-

Paso 7 Hacer clic **Aplicar** para completar la configuración.

Una vez habilitada la función de reconocimiento facial, haga clic con el botón derecho en la pantalla de visualización en vivo y luego seleccione

Modo de vista previa> Modo AI. Se muestra la pantalla de visualización en vivo del modo AI.

- Si el rostro detectado pertenece a la biblioteca de rostros habilitada, se muestra el resultado de similitud.
- Si el rostro detectado no pertenece a la biblioteca de rostros habilitada, el rostro se marcará como "Extraño".

Figura 5-219

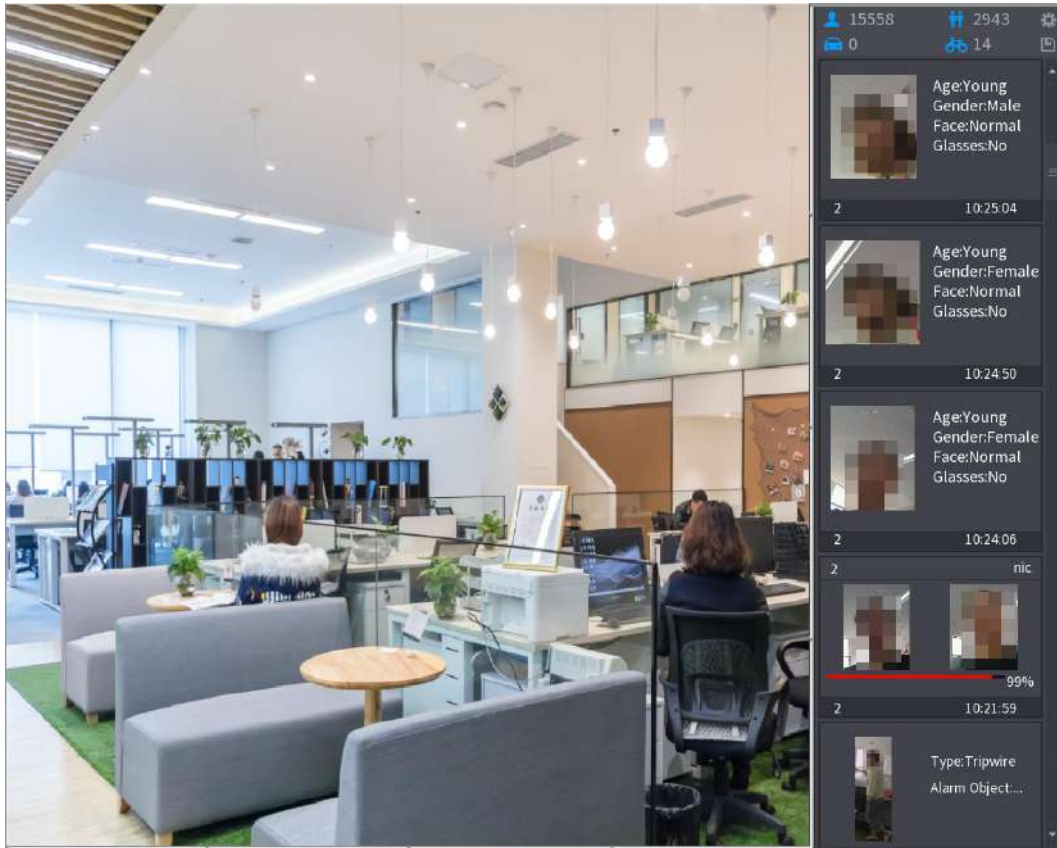

5.11.2.4.3 Búsqueda inteligente para reconocimiento facial

Puede comparar los rostros detectados con la biblioteca de rostros y reproducirlos.

- Buscar por atributos: busque en la biblioteca de rostros por atributos de rostros. Buscar por imagen:
- busque en la biblioteca de rostros cargando imágenes de rostros.

Búsqueda por atributos

Paso 1 Seleccione **Menú principal**> **AI**> **Búsqueda AI**> **Reconocimiento facial**> **Buscar por atributos**.

los **Buscar por atributos** se muestra la interfaz.

Figura 5-220

Search by Attr... Search by Picture

Channel 1

Start Time 2020 -03 -02 00 :00 :00

End Time 2020 -03 -03 00 :00 :00

Gender All

Age All

Glasses All

Beard All

Mouth Mask All

Expression All

Similarity 80 %

Smart Search

Paso 2 Seleccione el canal y configure los parámetros como hora de inicio, hora de finalización, género, edad, Gafas, barba, máscara y similitud según sus necesidades.

Paso 3 Haga clic en **Busqueda inteligente**.

Se muestra el resultado de la búsqueda.

Figura 5-221

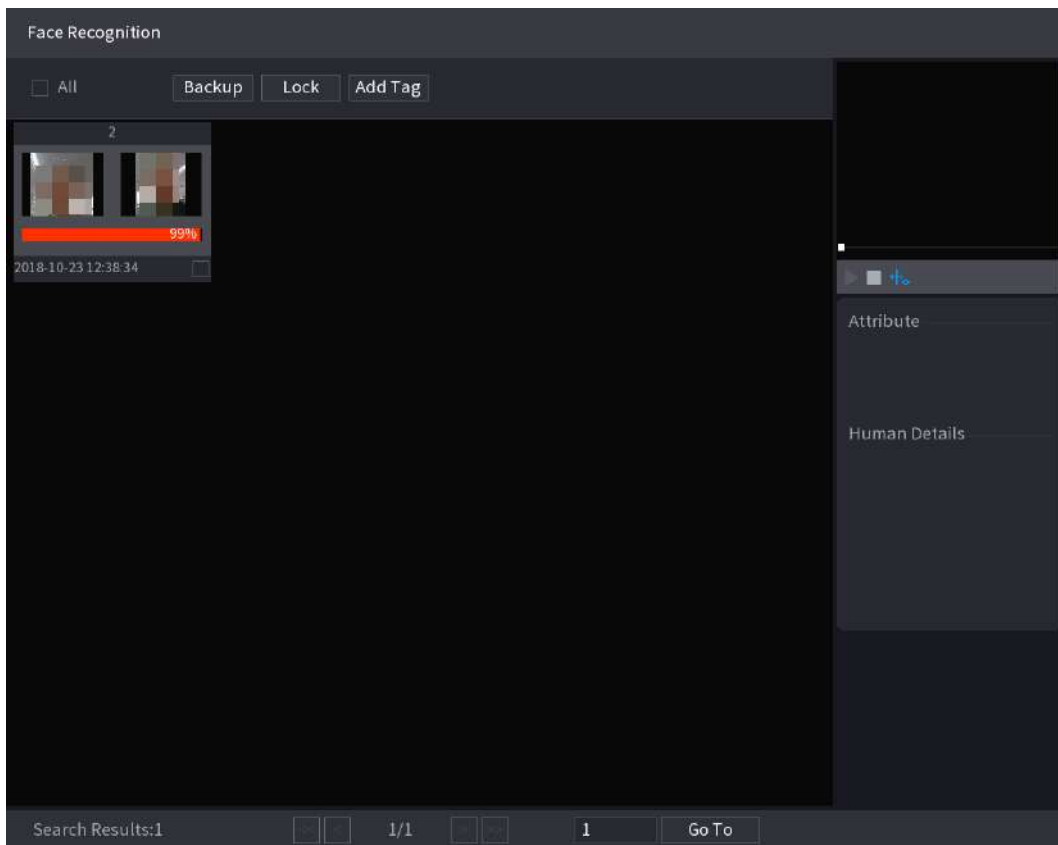

Paso 4 Haga clic en la imagen que desea reproducir.

Se muestra la imagen con información registrada.

Figura 5-222

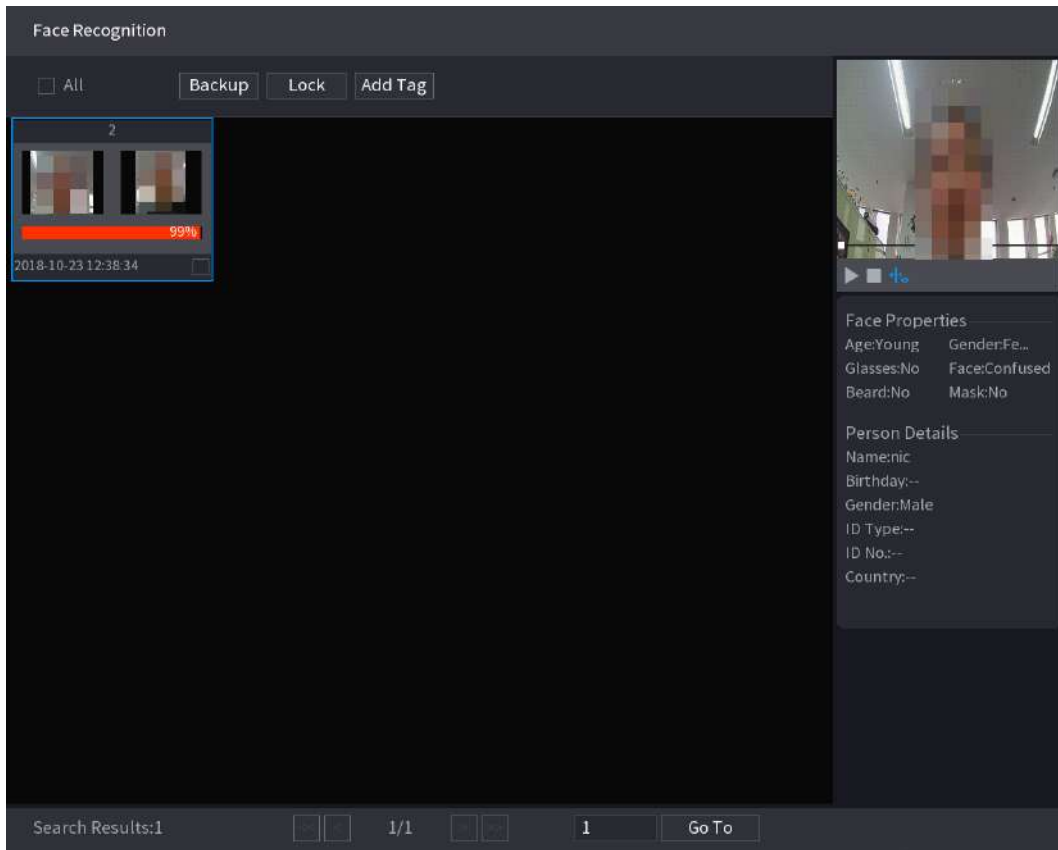

Paso 5 Haga clic en  para reproducir el video grabado.



Haga doble clic en la interfaz de reproducción para cambiar entre reproducción a pantalla completa y reproducción de miniaturas.

También puede realizar las siguientes operaciones en los archivos grabados.

- Para exportar el archivo de base de datos (.csv) al dispositivo de almacenamiento externo, seleccione archivos, haga clic en **Exportar**, y luego seleccione la ruta de guardado.
- Para hacer una copia de seguridad de los archivos grabados en el dispositivo de almacenamiento externo, seleccione archivos, haga clic en **Apoyo**, seleccione la ruta de guardado y el tipo de archivo, y luego haga clic en **Comienzo**.

Figura 5-223

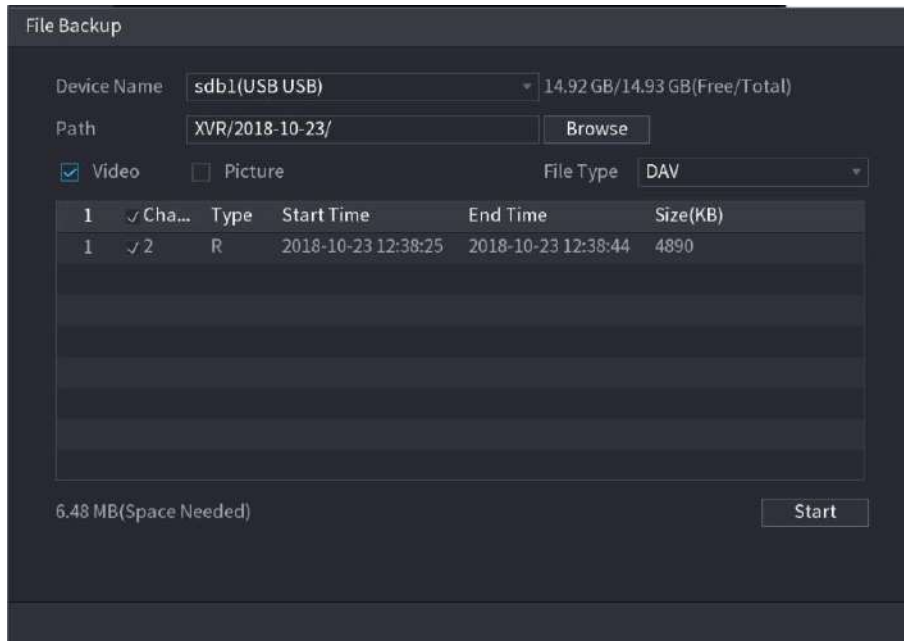

- Para bloquear los archivos para que no se puedan sobrescribir, seleccione los archivos y luego haga clic en **Bloquear**.
- Para agregar una marca al archivo, seleccione los archivos y luego haga clic en **Agregue Mark**.

Buscar por imagen

Paso 1 Seleccione **Menú principal > AI > Búsqueda AI > Reconocimiento facial > Buscar por imagen**.

los **Buscar por imagen** se muestra la interfaz.

Figura 5-224

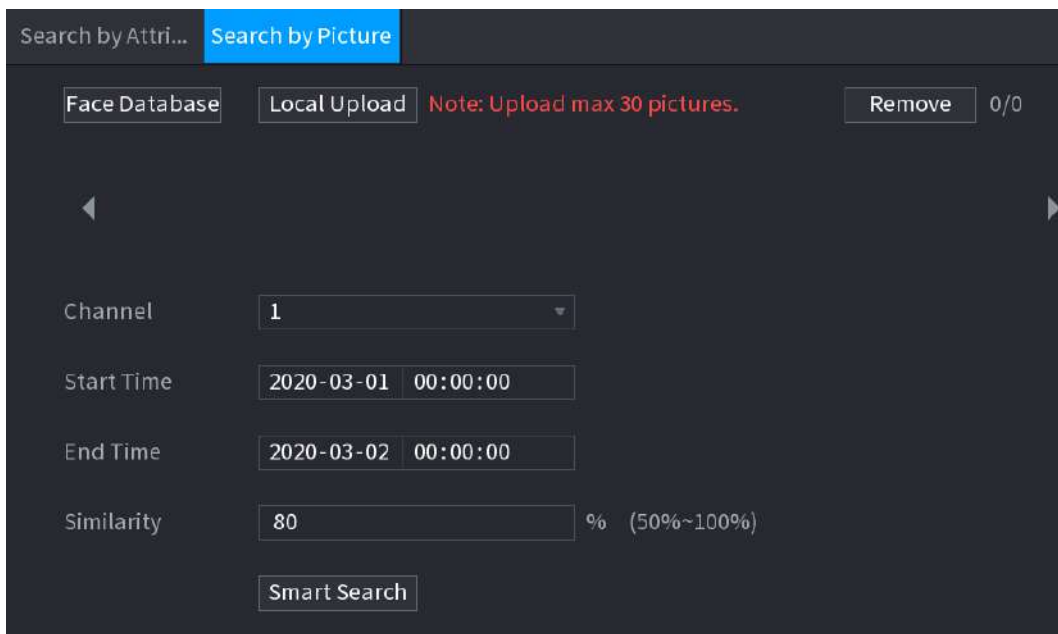

Paso 2 Cargue imágenes de rostros desde **Base de datos de caras** o **Carga local**.



Se pueden cargar un máximo de 30 imágenes a la vez, y el sistema admite la búsqueda de 8 imágenes a la vez.

- Base de datos de caras

1) Haga clic en **Base de datos de rostros**.

los **Base de datos de caras** se muestra la interfaz.

Figura 5-225

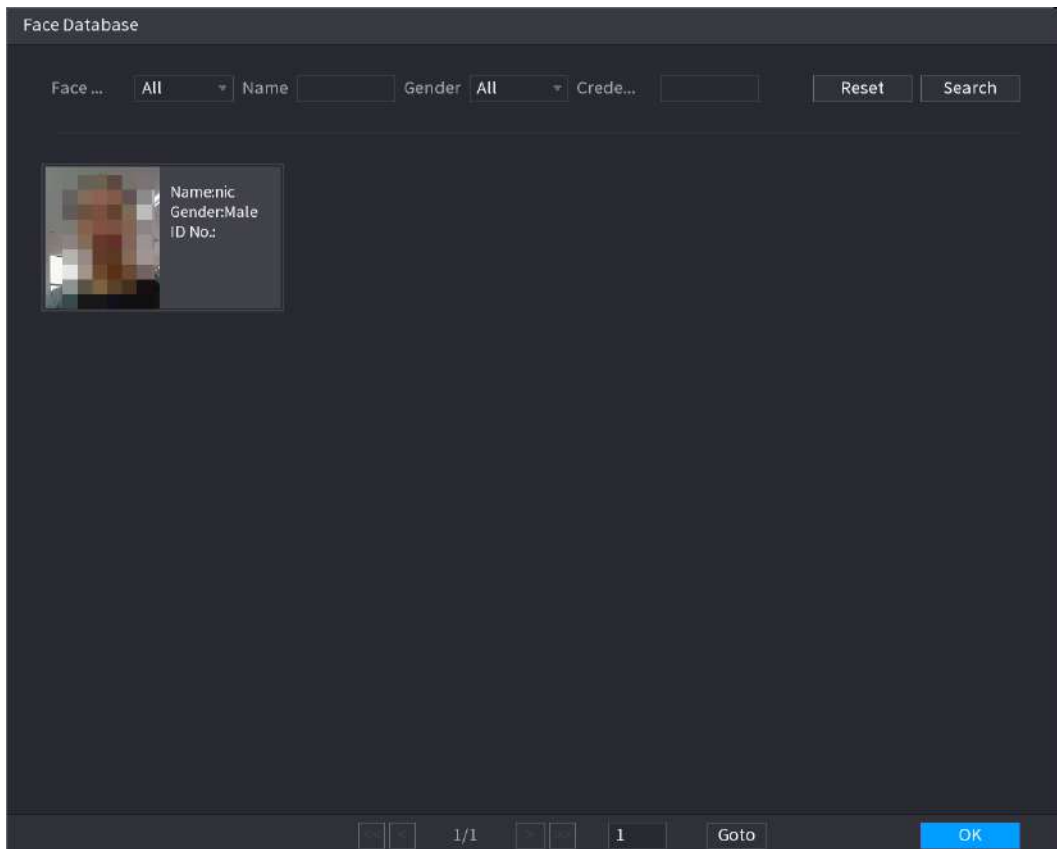

2) Configure los parámetros de búsqueda seleccionando la biblioteca de rostros y el género, e ingresando el nombre y el número de identificación de acuerdo con sus requisitos reales.

3) Haga clic en **Buscar** para mostrar los resultados que satisfacen el requisito.



Hacer clic **Reiniciar** para borrar los parámetros de búsqueda.

4) Seleccione la imagen y luego haga clic en Guardar.

La imagen se muestra en la interfaz de búsqueda por imagen.

Figura 5-226

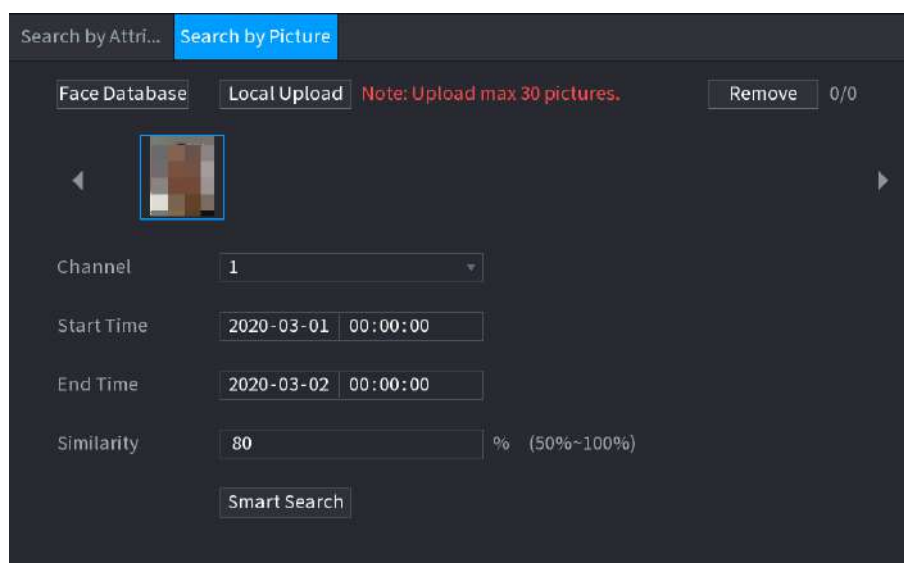

- Carga local

Conecte el dispositivo de almacenamiento USB (con imágenes de caras) al Dispositivo y luego haga clic en **Carga local**. Luego, seleccione la imagen del dispositivo de almacenamiento USB y haga clic en **OKAY**. Se cargan las imágenes de caras seleccionadas.

Paso 3 Una vez cargadas las imágenes de la cara, continúe configurando otros parámetros (canal, hora de inicio, hora de finalización y similitud).

Paso 4 Haga clic en **Busqueda inteligente**.

Se muestran los resultados de la búsqueda.

Figura 5-227

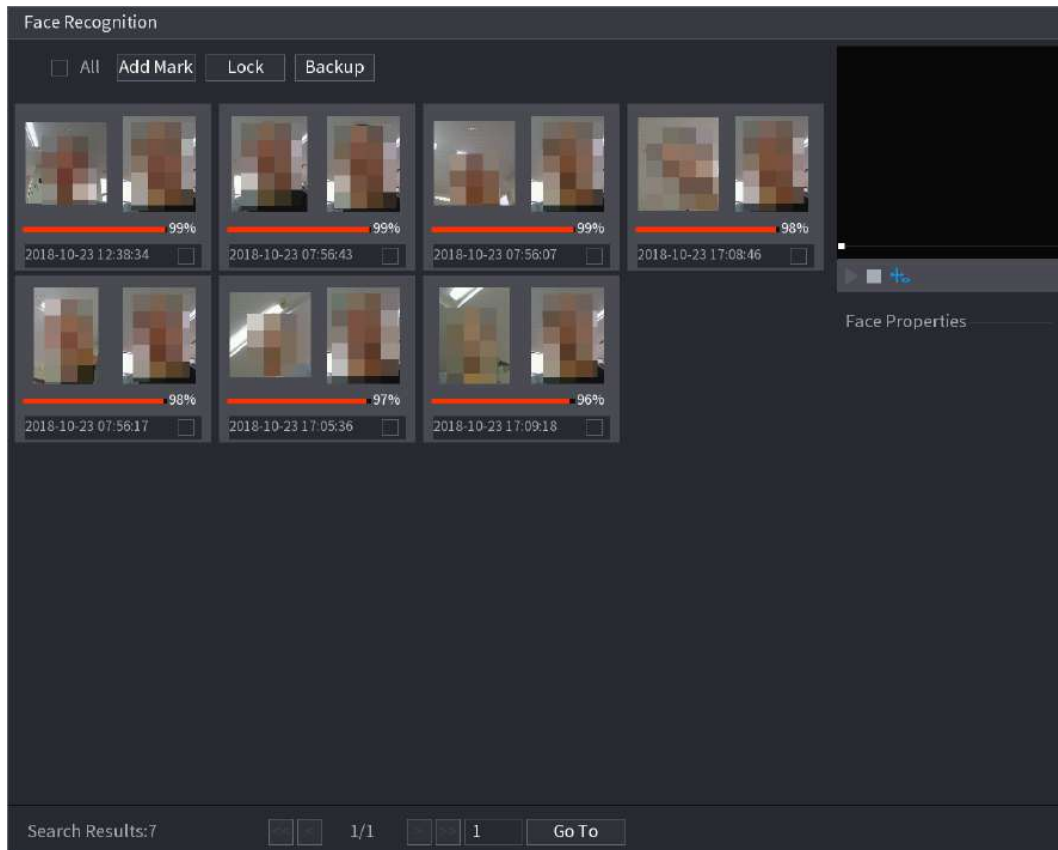

Paso 5 Seleccione la imagen de la cara que desea reproducir.

Figura 5-228

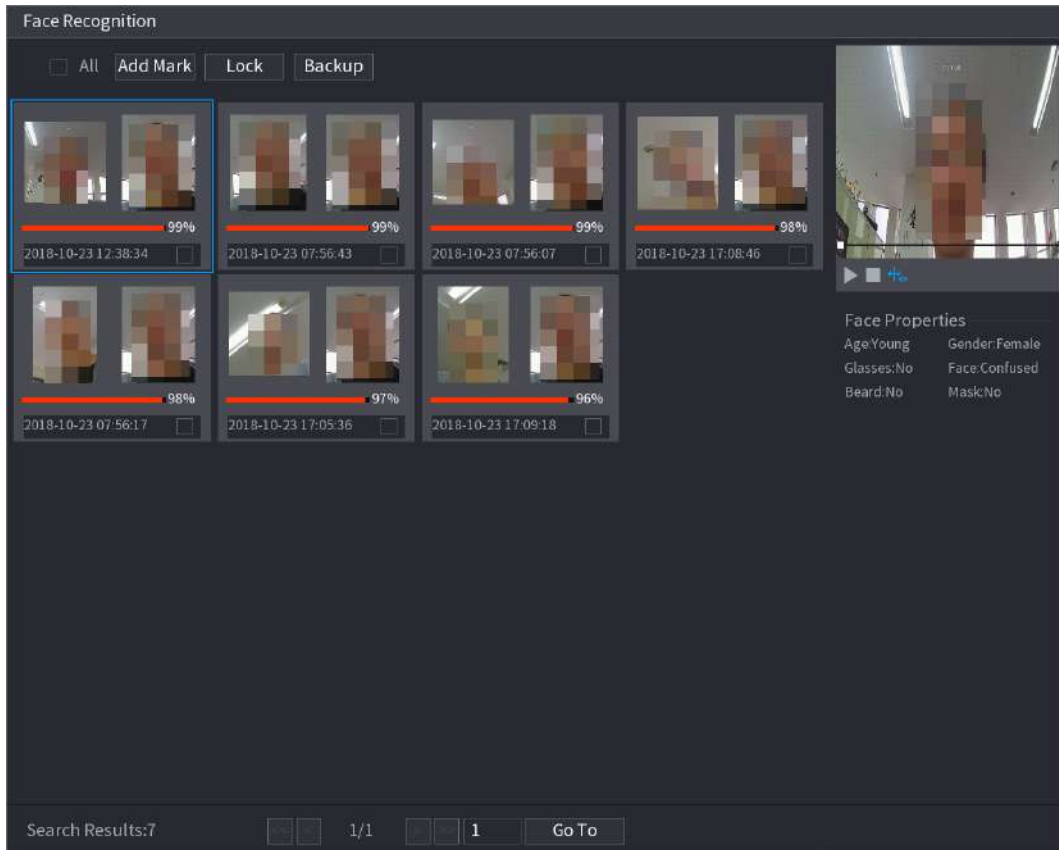

Paso 6 Haga clic en  para reproducir el video grabado.



Haga doble clic en la interfaz de reproducción para cambiar entre reproducción a pantalla completa y reproducción de miniaturas.

También puede realizar las siguientes operaciones en los archivos grabados.

- Para agregar una marca al archivo, seleccione los archivos y luego haga clic en **Agregue Mark**.
- Para bloquear los archivos para que no se puedan sobrescribir, seleccione los archivos y luego haga clic en **Bloquear**.
- Para hacer una copia de seguridad de los archivos grabados en el dispositivo de almacenamiento externo, seleccione archivos, haga clic en **Apoyo**, seleccione la ruta de guardado y el tipo de archivo, y luego haga clic en **Comienzo**.

Figura 5-229

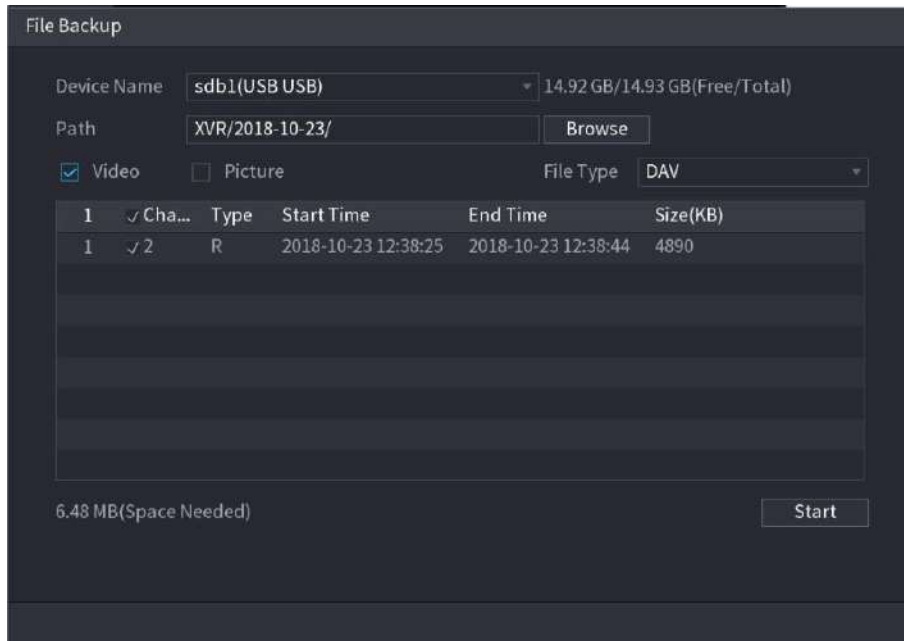

5.12 Función de IoT

5.12.1 Configurar los ajustes del sensor

Puede conectar sensores externos de forma inalámbrica a través del dispositivo con puerta de enlace USB o mediante la conexión a una puerta de enlace de cámara. Después de la conexión, puede activar eventos de alarma a través de sensores externos.

5.12.1.1 Conexión del sensor a través del dispositivo



Solo el dispositivo con puerta de enlace USB admite esta función.

Paso 1 Seleccione **Menú principal > IoT > Gestión > Emparejamiento de sensores**.

los **Emparejamiento de sensores** se muestra la interfaz.

Figura 5-230

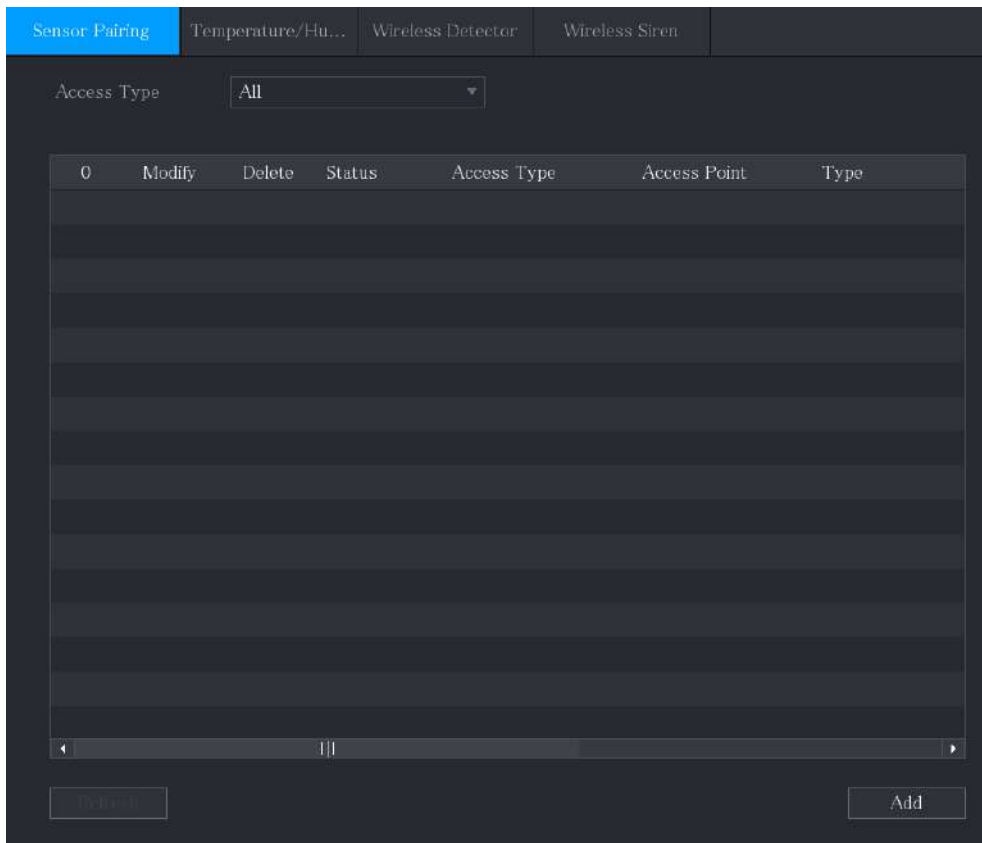

Paso 2 En el **Tipo de acceso** lista, seleccione **Puerta de enlace USB**.

Paso 3 Haga clic en **Añadir**.

los **Añadir** se muestra la interfaz.

Figura 5-231

The screenshot shows the 'Add' configuration form. The fields are as follows:

Access Type	USB Gateway	
Add Mode	Pair	Pair
Access Point	USB Gateway-1	
SN		
Name		
Type		
Category		
Status	---	

At the bottom right, there is a 'Back' button.

Paso 4 Haga clic en **Par**.

El dispositivo comienza a emparejarse con el sensor.

5.12.1.2 Conexión del sensor a través de la cámara con la puerta de enlace



Solo la cámara con puerta de enlace admite esta función.

Paso 1 Seleccione **Menú principal > IoT > Gestión > Emparejamiento de sensores**.

los **Emparejamiento de sensores** se muestra la interfaz.

Figura 5-234

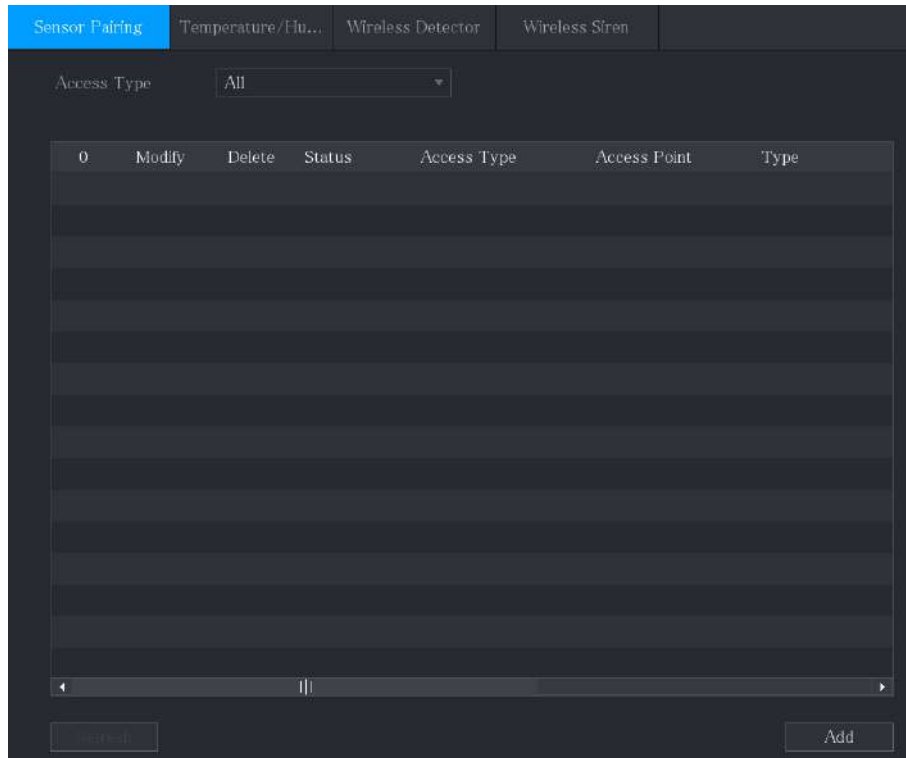

Paso 2 En el **Tipo de acceso** lista, seleccione **Puerta de enlace de la cámara**.

Paso 3 En el **Canal** lista, seleccione el canal que está conectado a la cámara.

Paso 4 Haga clic en **Añadir**.

los **Añadir** se muestra la interfaz.

Figura 5-235

5.12.1.3 Configuración del enlace de alarmas

Paso 1 Seleccione **Menú principal > IoT > Gestión > Detector inalámbrico**.

los **Detector inalámbrico** se muestra la interfaz.

Figura 5-238

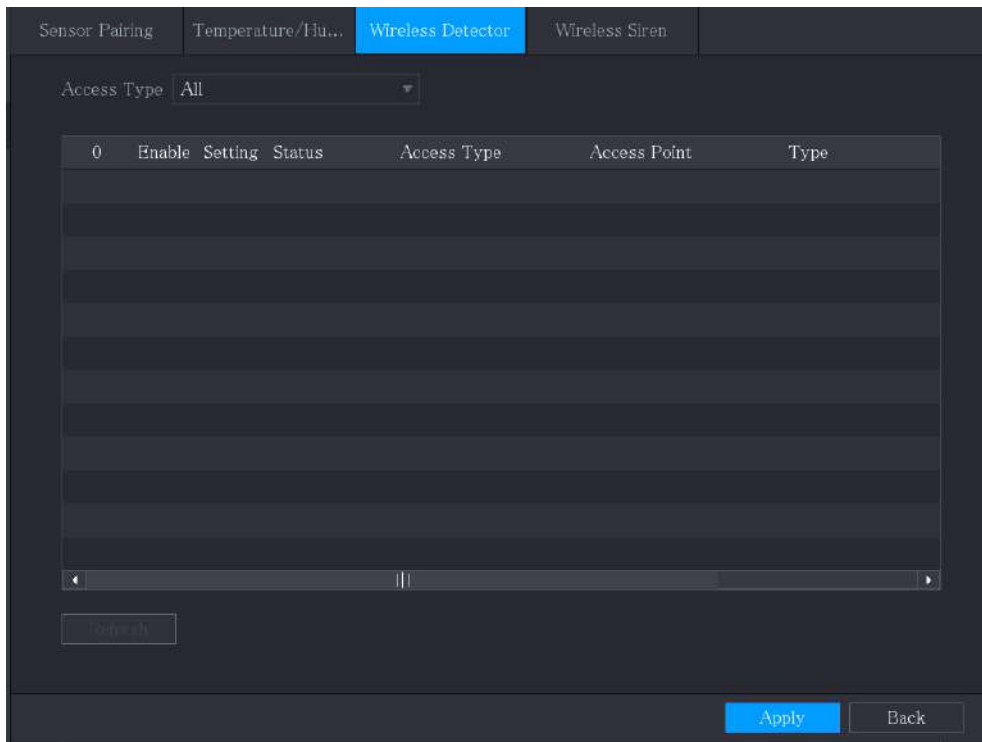

Paso 2 En el **Tipo de acceso** lista, seleccione **Puerta de enlace USB**, **puerta de enlace de cámara**, o **Todas**.



Cuando **Tipo de acceso** es **Puerta de enlace de la cámara**, Puedes elegir **Canal** para filtrar el estado del detector inalámbrico actual.

Paso 3 Haga clic en





los **Ajuste** se muestra la interfaz.

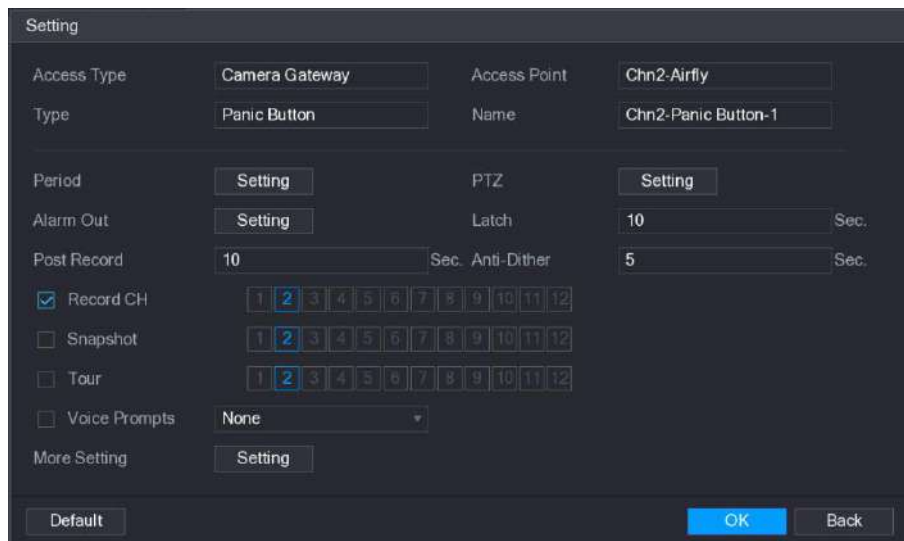

Figura 5-239



Paso 4 Configure los ajustes para la vinculación de alarmas.

Tabla 5-57

Parámetro	Descripción
Nombre	Ingrese el nombre de la alarma personalizada.
Calendario	Hacer clic Ajuste para mostrar la interfaz de configuración. Defina un período durante el cual la detección de movimiento está activa. Para obtener más información, consulte la sección "Configuración del período de detección de movimiento" en "5.10.4.1 Configuración de los ajustes de detección de movimiento".
Enlace PTZ	Hacer clic Ajuste para mostrar la interfaz PTZ. Habilite las acciones de vinculación PTZ, como seleccionar la configuración predeterminada a la que desea que se le llame cuando se produzca un evento de alarma.
Puerto de salida de alarma	Hacer clic Ajuste para mostrar la interfaz de configuración. <ul style="list-style-type: none"> Alarma local: habilite la activación de la alarma a través de los dispositivos de alarma conectados al puerto de salida seleccionado. Alarma de extensión: habilite la activación de la alarma a través de la caja de alarma conectada. Sirena inalámbrica: habilite la activación de la alarma a través de dispositivos conectados mediante una puerta de enlace USB o una puerta de enlace de cámara.
Post-alarma	Establezca un período de tiempo para que el dispositivo demore la desactivación de la alarma después de que se cancele la alarma externa. El valor varía de 0 segundos a 300 segundos y el valor predeterminado es 10 segundos.
Publicar registro	Establezca un período de tiempo para que el dispositivo demore la desactivación de la grabación después de que se cancele la alarma. El valor varía de 10 segundos a 300 segundos y el valor predeterminado es 10 segundos.
Anti-Dither	Configure el período de tiempo desde el final de la detección del evento hasta el final de la alarma.
Canal de grabación	Seleccione los canales que desea grabar. Los canales seleccionados comienzan a grabar después de que ocurre un evento de alarma.  La grabación para alarma y grabación automática debe estar habilitada. Para obtener más información, consulte "5.1.4.9 Configuración del programa de almacenamiento de video grabado" y "5.9.1 Habilitación del control de grabación".
Instantánea	Selecciona el Instantánea casilla de verificación para tomar una instantánea del canal seleccionado.  Para utilizar esta función, seleccione Menú principal> CÁMARA> Codificar> Instantánea , en el Tipo lista, seleccione Evento .
Excursión	Selecciona el Excursión casilla de verificación para habilitar un recorrido por los canales seleccionados. Seleccione para
Tono de alarma	habilitar la transmisión de audio / mensajes de voz en respuesta a un evento de alarma local.

Parámetro	Descripción
Más ajuste	<ul style="list-style-type: none"> Mostrar mensaje: seleccione el Mostrar mensaje casilla de verificación para habilitar un mensaje emergente en su PC host local. Zumbador: seleccione la casilla de verificación para activar un zumbador en el dispositivo. Matriz de video: seleccione la casilla de verificación para habilitar la función. Cuando ocurre un evento de alarma, el puerto de salida de video muestra los ajustes configurados en "Menú principal> PANTALLA> Tour."  <p>No todos los modelos admiten esta función.</p> <ul style="list-style-type: none"> Enviar correo electrónico: habilite el sistema para enviar una notificación por correo electrónico cuando se produzca un evento de alarma.  <p>Para utilizar esta función, asegúrese de que la función de correo electrónico esté habilitada en Menú principal> RED> Correo electrónico.</p> <ul style="list-style-type: none"> Registro: seleccione la casilla de verificación para permitir que el dispositivo registre un registro de alarma local. Pantalla adicional: seleccione la casilla de verificación para habilitar la función. Cuando ocurre un evento de alarma, la pantalla adicional muestra los ajustes configurados en Menú principal> PANTALLA> Tour> Pantalla secundaria.  <ul style="list-style-type: none"> No todos los modelos admiten esta función. Para utilizar esta función, se habilitará una pantalla adicional.

Paso 5 Haga clic en **Okay** para guardar la configuración.

Paso 6 En el **Detector inalámbrico** interfaz, haga clic en **Aplicar** para completar la configuración.

5.12.2 Configuración de la cámara de temperatura y humedad

Puede ver, buscar y exportar los datos de temperatura y humedad de la cámara con dichos sensores y configurar los ajustes de eventos de alarma.

Para utilizar esta función, asegúrese de que haya al menos una cámara con sensor de temperatura y humedad conectada al dispositivo.

5.12.2.1 Habilitación de la función de detección

Debe habilitar la función de IoT la primera vez que ingrese a esta interfaz.

Paso 1 En el menú principal, seleccione **IoT> Gestión> Temperatura / Humedad.**

los **Temperatura / humedad** se muestra la interfaz.

Figura 5-240

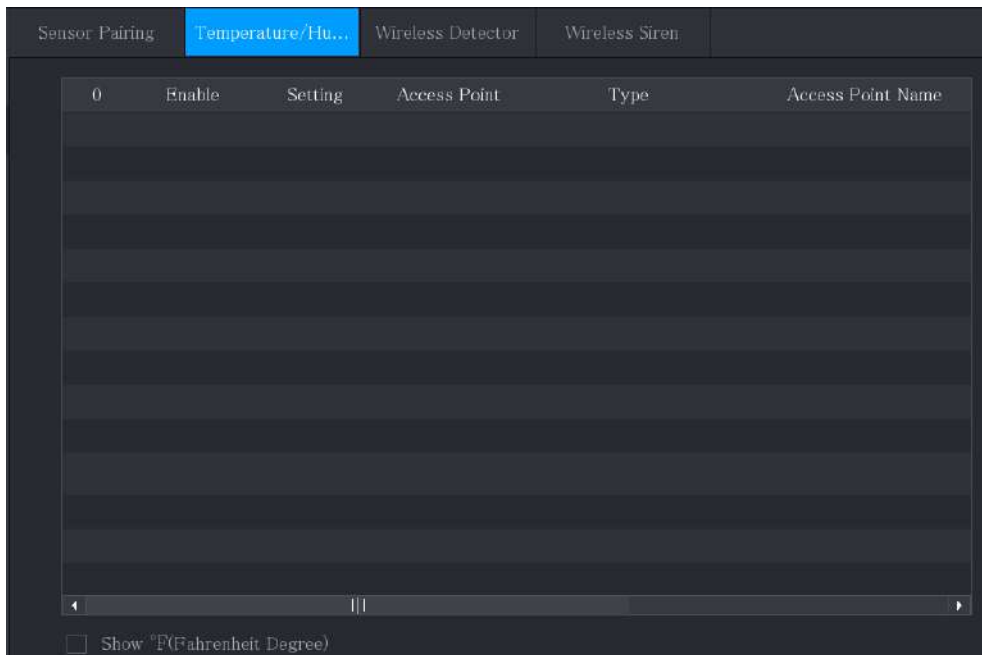

Paso 2 Seleccione el **Habilitar** casillas de verificación para habilitar la función de IoT.

Figura 5-241

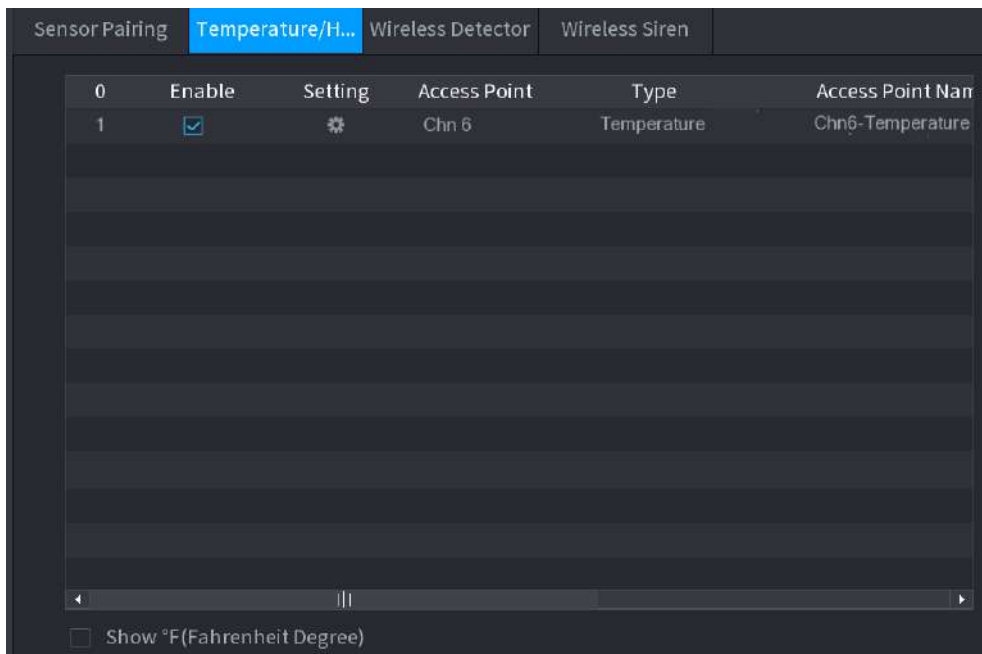

El dispositivo comienza a detectar los datos de temperatura y humedad de la cámara y se muestran en el **Visualización en tiempo real** interfaz.

Paso 3 (Opcional) Configure el modo de visualización de la temperatura.

Cuando **Mostrar ° F (grados Fahrenheit)** está seleccionado, la temperatura se mostrará en grados Fahrenheit en **Visualización en tiempo real** lengüeta.

5.12.2.2 Visualización de datos de temperatura y humedad

Puede ver los datos de temperatura y humedad en el **Visualización en tiempo real** interfaz después de que la función de IoT esté habilitada.

En el **Intervalo de actualización** cuadro, seleccione el intervalo de actualización de datos. Por ejemplo, puede seleccionar **5 seg.**

También puede mostrar los datos de temperatura y humedad de forma gráfica seleccionando el **Gráfico de visualización** casilla de verificación para. Consulte la Figura 5-242 para ver los datos de humedad en forma gráfica.

Figura 5-242

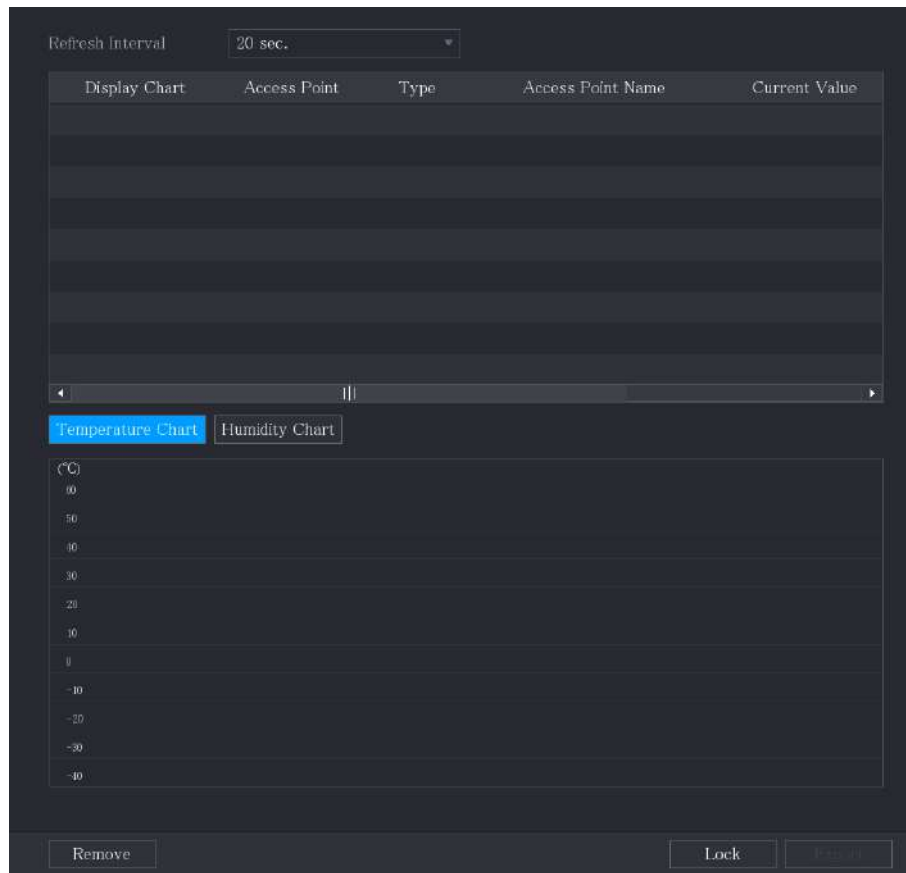

Hacer clic **Eliminar** para borrar los datos.

5.12.2.3 Exportación de datos de temperatura y humedad

Puede exportar los datos de temperatura y humedad en formato .BMP. Tome la exportación de datos de humedad como ejemplo.

Paso 1 Prepare un dispositivo USB y conéctelo al dispositivo.

Paso 2 En el **Visualización en tiempo real** interfaz, haga clic en el **Humedad** lengüeta.

Figura 5-243

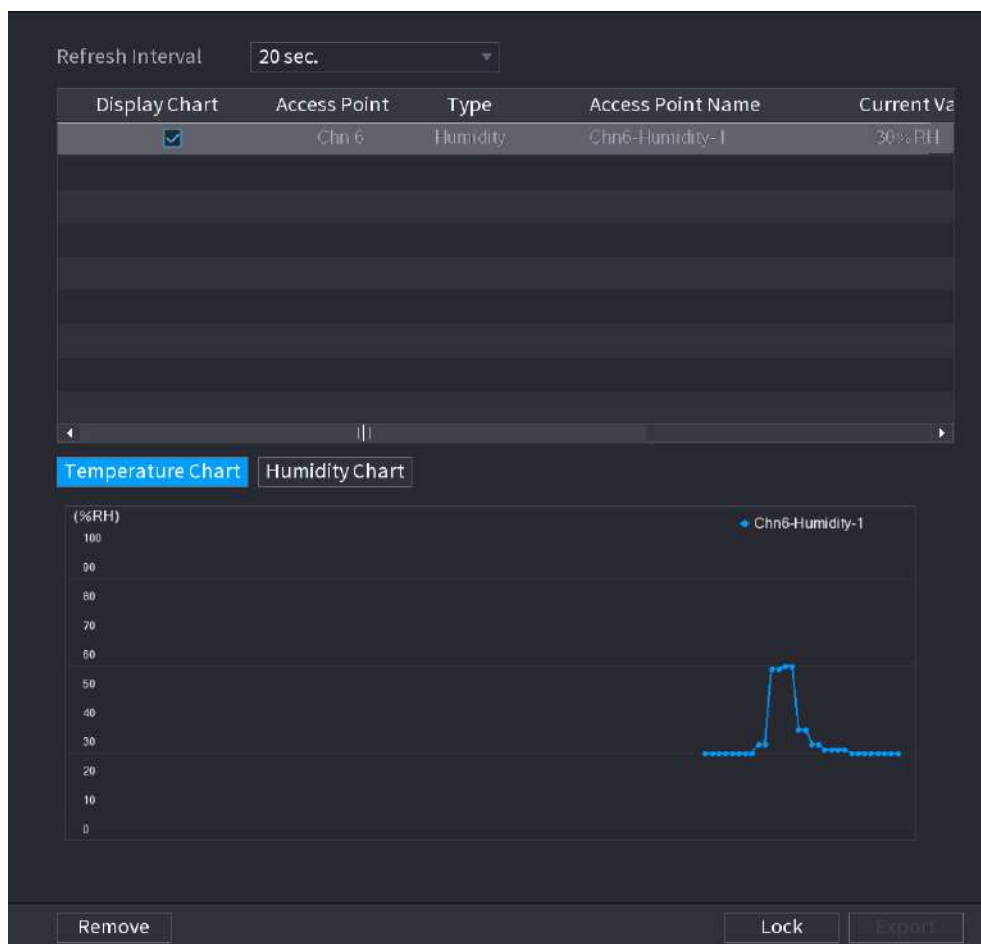

Paso 3 Haga clic en **Bloquear** para bloquear los datos.

El botón de exportación está habilitado.

Paso 4 Haga clic en **Exportar**. El sistema comienza a exportar los datos.

Una vez finalizada la exportación, **Mensaje** Se muestra el cuadro de diálogo.

Paso 5 Haga clic en **OKAY**.

Puede encontrar los datos exportados en su dispositivo USB.

5.12.2.4 Configuración de enlace de alarma

Puede configurar los ajustes de enlace de alarma para los datos de temperatura y humedad.

5.12.2.4.1 Configuración de enlace de alarma para datos de temperatura

Paso 1 En la interfaz principal, seleccione **IoT> Gestión> Temperatura / Humedad**.

los **Temperatura / humedad** se muestra la interfaz.

Figura 5-244

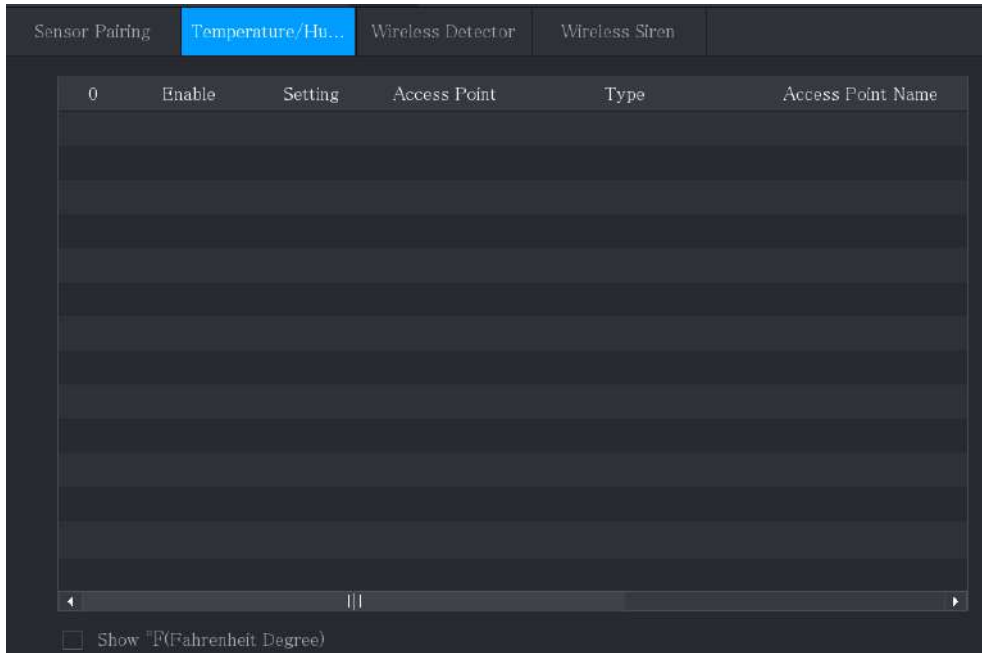

Paso 2 En la línea de información de temperatura, haga clic en



los **Ajuste** se muestra la interfaz.



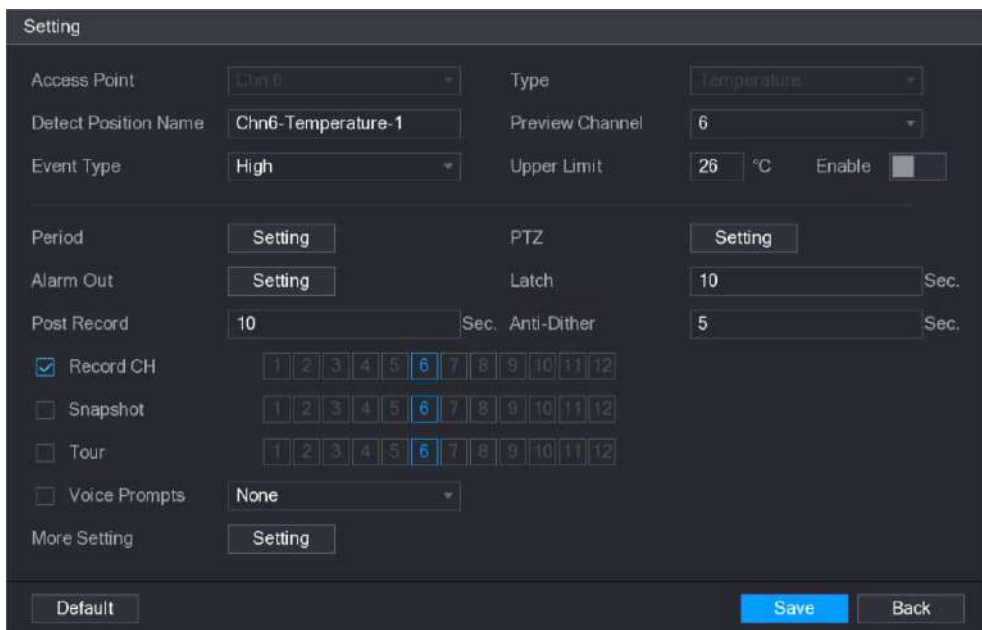

Figura 5-245



Paso 3 Configure los ajustes para la vinculación de alarmas.

Tabla 5-58

Parámetro	Descripción
Punto de acceso	Indica el canal al que está conectada la cámara.
Tipo	Temperatura por defecto.
Detectar posición Nombre	Establezca el nombre de la posición de detección.
Canal de vista previa	Seleccione el canal que desea obtener una vista previa para ayudar a monitorear el canal del punto de acceso. Este canal podría ser el canal del punto de acceso o cualquier otro canal de acuerdo con su situación real.
Tipo de evento	Seleccione el tipo de evento como Alto o Bajo , y establezca el límite de temperatura superior y inferior respectivamente. Por ejemplo, seleccione el tipo de evento como
Límite superior	Alto y establecer el límite superior como 28 , la alarma se produce cuando la temperatura alcanza los 28 °C.
Habilitar	Habilite la función de alarma.
Calendario	Defina un período durante el cual la configuración de la alarma está activa. Para obtener más información sobre cómo configurar el período, consulte "5.10.4.1 Configuración de los ajustes de detección de movimiento".
Puerto de salida de alarma	Hacer clic Ajuste para mostrar la interfaz de configuración. <ul style="list-style-type: none"> Alarma general: habilite la activación de la alarma a través de los dispositivos de alarma conectados al puerto de salida seleccionado. Alarma externa: habilite la activación de la alarma a través de la caja de alarma conectada. Sirena inalámbrica: habilite la activación de la alarma a través de dispositivos conectados mediante una puerta de enlace USB o una puerta de enlace de cámara.
Enlace PTZ	Hacer clic Ajuste para mostrar la interfaz PTZ. Habilite las acciones de vinculación PTZ, como seleccionar la configuración predeterminada a la que desea que se le llame cuando se produzca un evento de alarma.
Post-alarma	Establezca un período de tiempo para que el dispositivo demore la desactivación de la alarma después de que se cancele la alarma externa. El valor varía de 0 segundos a 300 segundos y el valor predeterminado es 10 segundos. Si ingresa 0, no habrá demora.
Publicar registro	Establezca un período de tiempo para que el dispositivo demore la desactivación de la grabación después de que se cancele la alarma. El valor varía de 10 segundos a 300 segundos y el valor predeterminado es 10 segundos.
Anti-Dither	Configure el período de tiempo desde el final de la detección del evento hasta el final de la alarma.
Instantánea	Seleccione la casilla de verificación para tomar una instantánea del canal seleccionado.  Para usar esta función, asegúrese de que la instantánea esté habilitada. Menú principal > ALMACENAMIENTO > Programación > Instantánea.

Parámetro	Descripción
Canal de grabación	<p>Seleccione los canales que desea grabar. Los canales seleccionados comienzan a grabar después de que se produce una alarma.</p>  <p>La grabación de alarmas de IoT y la función de grabación automática deben estar habilitadas. Para obtener más información, consulte "5.1.4.9 Configuración del programa de almacenamiento de video grabado" y "5.9.1 Habilitación del control de grabación". Seleccione la casilla de verificación para habilitar un recorrido por los</p>
Excursión	<p>canales seleccionados.</p>  <p>Para utilizar esta función, asegúrese de que el recorrido esté habilitado y configurado en Menú principal> PANTALLA> Tour.</p>
Tono de alarma	<p>Seleccione para habilitar los tonos de alarma / transmisión de audio en respuesta a un evento de alarma de temperatura.</p>
Más ajuste	<ul style="list-style-type: none"> Mostrar mensaje: seleccione el Mostrar mensaje casilla de verificación para habilitar un mensaje emergente en su PC host local. Zumbador: seleccione la casilla de verificación para activar un zumbador en el dispositivo. Matriz de video: seleccione la casilla de verificación para habilitar la función. Cuando ocurre un evento de alarma, el puerto de salida de video muestra los ajustes configurados en "Menú principal> PANTALLA> Tour."  <p>No todos los modelos admiten esta función.</p> <ul style="list-style-type: none"> Enviar correo electrónico: habilite el sistema para enviar una notificación por correo electrónico cuando se produzca un evento de alarma.  <p>Para utilizar esta función, asegúrese de que la función de correo electrónico esté habilitada en Menú principal> RED> Correo electrónico.</p> <ul style="list-style-type: none"> Registro: seleccione la casilla de verificación para permitir que el dispositivo registre un registro de alarma local. Pantalla adicional: seleccione la casilla de verificación para habilitar la función. Cuando ocurre un evento de alarma, la pantalla adicional muestra los ajustes configurados en Menú principal> PANTALLA> Tour> Pantalla secundaria.  <ul style="list-style-type: none"> No todos los modelos admiten esta función. Para utilizar esta función, se habilitará una pantalla adicional.

Paso 4 Haga clic en **Salvar** para guardar la configuración.

5.12.2.4.2 Configurar ajustes de alarma para datos de humedad

Puede configurar el evento de alarma configurando los datos de humedad.

Paso 1 En la interfaz principal, seleccione **IoT> Gestión> Temperatura / Humedad.**

los **Temperatura / humedad** se muestra la interfaz.

Figura 5-246

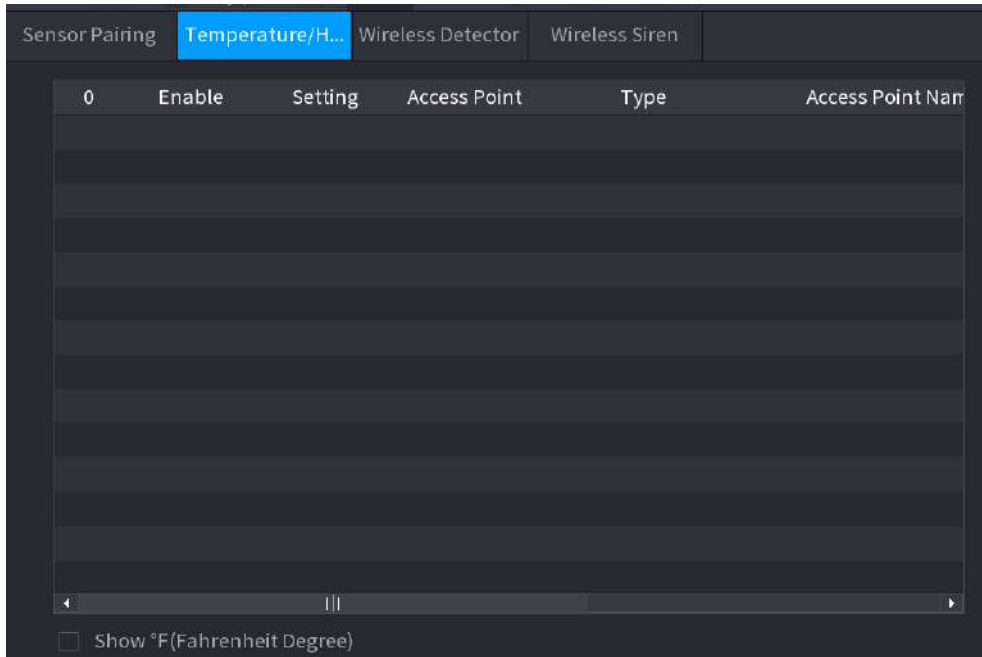

Paso 2 En la línea de información de humedad, haga clic en



los **Ajuste** se muestra la interfaz.



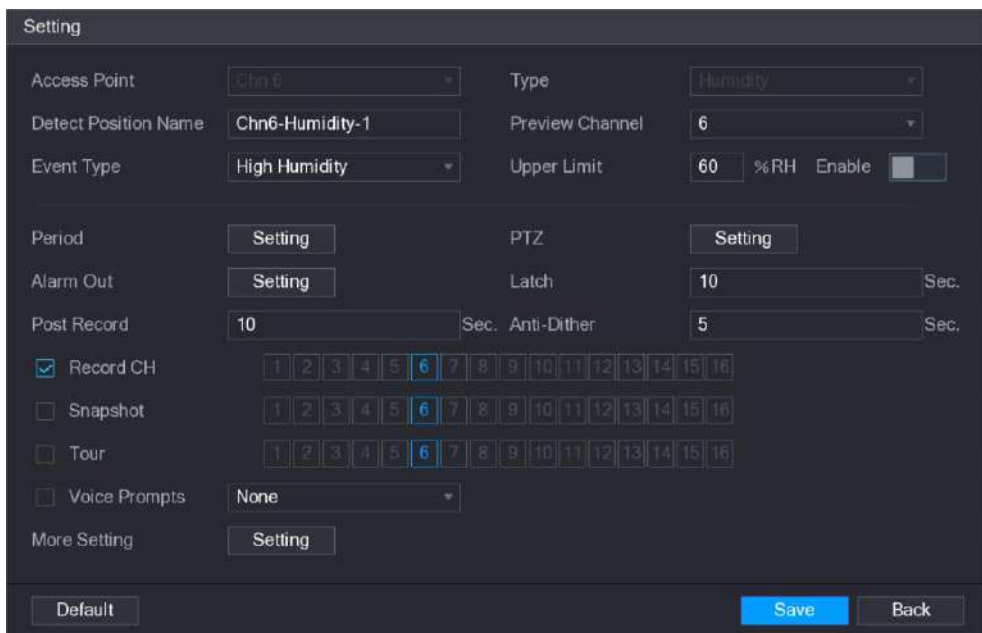

Figura 5-247



Paso 3 Configure los ajustes de los siguientes parámetros.

Tabla 5-59

Parámetro	Descripción
Punto de acceso	Indica el canal al que está conectada la cámara.
Tipo	Humedad por defecto.
Detectar posición Nombre	Establezca el nombre de la posición de detección.
Canal de vista previa	Seleccione el canal que desea obtener una vista previa para ayudar a monitorear el canal del punto de acceso. Este canal podría ser el canal del punto de acceso o cualquier otro canal de acuerdo con su situación real.
Tipo de evento	Seleccione el tipo de evento como Alta humedad o Humedad baja , y establezca el límite de humedad superior e inferior respectivamente. Por ejemplo, seleccione el tipo de evento como Alta humedad y
Límite superior	establecer el límite superior como 60 , la alarma se produce cuando la humedad alcanza el 60% RH.
Habilitar	Habilite la función de alarma.
Calendario	Defina un período durante el cual la configuración de la alarma está activa. Para obtener más información sobre cómo configurar el período, consulte "5.10.4.1 Configuración de los ajustes de detección de movimiento".
Puerto de salida de alarma	Hacer clic Ajuste para mostrar la interfaz de configuración. <ul style="list-style-type: none"> Alarma general: habilite la activación de la alarma a través de los dispositivos de alarma conectados al puerto de salida seleccionado. Alarma externa: habilite la activación de la alarma a través de la caja de alarma conectada. Sirena inalámbrica: habilite la activación de la alarma a través de dispositivos conectados mediante una puerta de enlace USB o una puerta de enlace de cámara.
Enlace PTZ	Hacer clic Ajuste para mostrar la interfaz PTZ. Habilite las acciones de vinculación PTZ, como seleccionar la configuración predeterminada a la que desea que se le llame cuando se produzca un evento de alarma.
Post-alarma	Establezca un período de tiempo para que el dispositivo demore la desactivación de la alarma después de que se cancele la alarma externa. El valor varía de 0 segundos a 300 segundos y el valor predeterminado es 10 segundos. Si ingresa 0, no habrá demora.
Publicar registro	Establezca un período de tiempo para que el dispositivo demore la desactivación de la grabación después de que se cancele la alarma. El valor varía de 10 segundos a 300 segundos y el valor predeterminado es 10 segundos.
Anti-Dither	Configure el período de tiempo desde el final de la detección del evento hasta el final de la alarma.
Instantánea	Seleccione la casilla de verificación para tomar una instantánea del canal seleccionado.  Para usar esta función, asegúrese de que la instantánea esté habilitada. Menú principal > ALMACENAMIENTO > Programación > Instantánea.

Parámetro	Descripción
Canal de grabación	<p>Seleccione los canales que desea grabar. Los canales seleccionados comienzan a grabar después de que se produce una alarma.</p>  <p>La grabación de alarmas de IoT y la función de grabación automática deben estar habilitadas. Para obtener más información, consulte "5.1.4.9 Configuración del programa de almacenamiento de video grabado" y "5.9.1 Habilitación del control de grabación". Seleccione la casilla de verificación para habilitar un recorrido por los</p>
Excursión	<p>canales seleccionados.</p>  <p>Para utilizar esta función, asegúrese de que el recorrido esté habilitado y configurado en Menú principal> PANTALLA> Tour.</p>
Tono de alarma	<p>Seleccione para habilitar la transmisión de audio / mensajes de voz en respuesta a un evento de alarma de temperatura.</p>
Más ajuste	<ul style="list-style-type: none"> Mostrar mensaje: seleccione el Mostrar mensaje casilla de verificación para habilitar un mensaje emergente en su PC host local. Zumbador: seleccione la casilla de verificación para activar un zumbador en el dispositivo. Matriz de video: seleccione la casilla de verificación para habilitar la función. Cuando ocurre un evento de alarma, el puerto de salida de video muestra los ajustes configurados en " Menú principal> PANTALLA> Tour. "  <p>No todos los modelos admiten esta función.</p> <ul style="list-style-type: none"> Enviar correo electrónico: habilite el sistema para enviar una notificación por correo electrónico cuando se produzca un evento de alarma.  <p>Para utilizar esta función, asegúrese de que la función de correo electrónico esté habilitada en Menú principal> RED> Correo electrónico.</p> <ul style="list-style-type: none"> Registro: seleccione la casilla de verificación para permitir que el dispositivo registre un registro de alarma local.

Paso 4 Haga clic en **Salvar** para guardar la configuración.

5.12.2.5 Búsqueda de información de IoT

Puede buscar y hacer una copia de seguridad de todos sus datos de IoT.

Para hacer una copia de seguridad de los datos, debe preparar un dispositivo USB y conectarlo al Dispositivo.

Paso 1 En la interfaz principal, seleccione **IoT> Búsqueda de IOT.**

Figura 5-248

Paso 2 Configure los ajustes de los parámetros.

Tabla 5-60

Parámetro	Descripción
Punto de acceso	Indica el canal al que está conectada la cámara. En el Tipo de visualización
Tipo de visualización	lista, seleccione Lista o Diagrama .
Tipo	Seleccione el tipo de información que desea buscar. Puedes elegir Humedad o Temperatura .
Estado	Seleccione el estado de la información que desea buscar. Esta opción está disponible cuando selecciona Lista en el Tipo de visualización lista.
Hora de inicio	Ingrese la hora de inicio y la hora de finalización de la información que desea buscar.
Hora de finalización	

Paso 3 Haga clic en **Buscar**.

El sistema inicia la búsqueda de acuerdo con la configuración de sus parámetros. Una vez finalizada la búsqueda, se muestra el resultado.

Para los datos que se muestran en la lista, consulte la Figura 5-249.



Hacer clic **Ir** para cambiar las páginas de resultados.

Figura 5-249

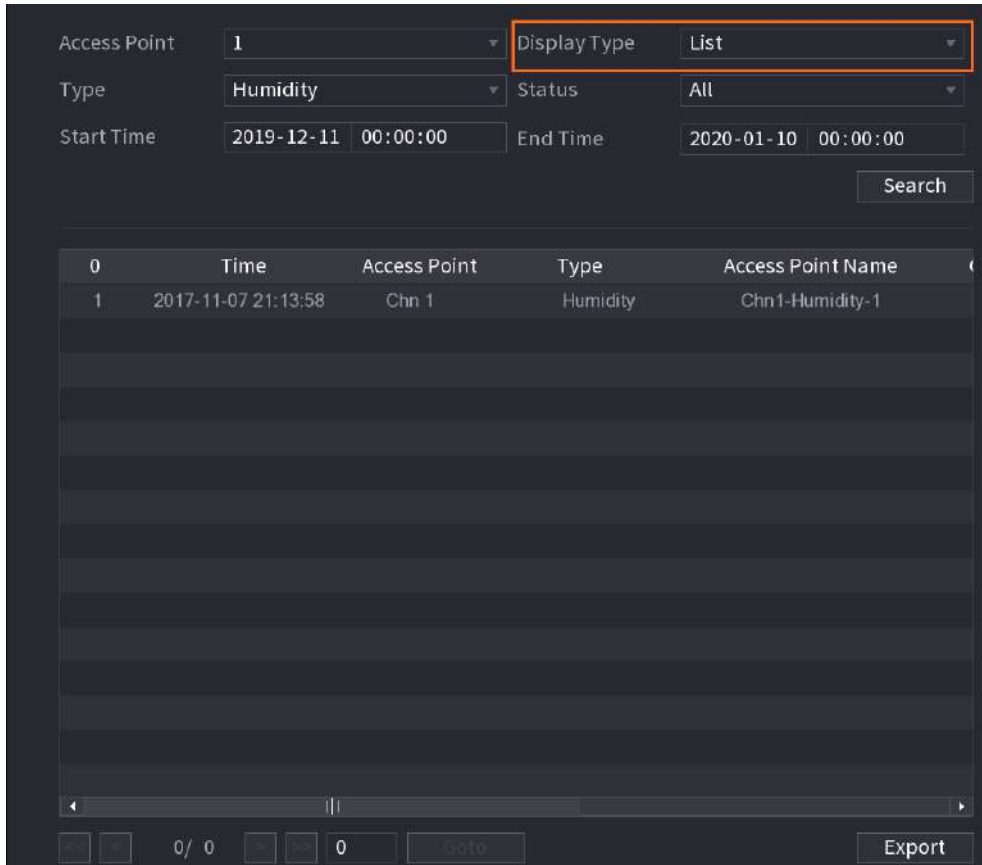

- Para los datos que se muestran en el gráfico, consulte la Figura 5-250.

Figura 5-250

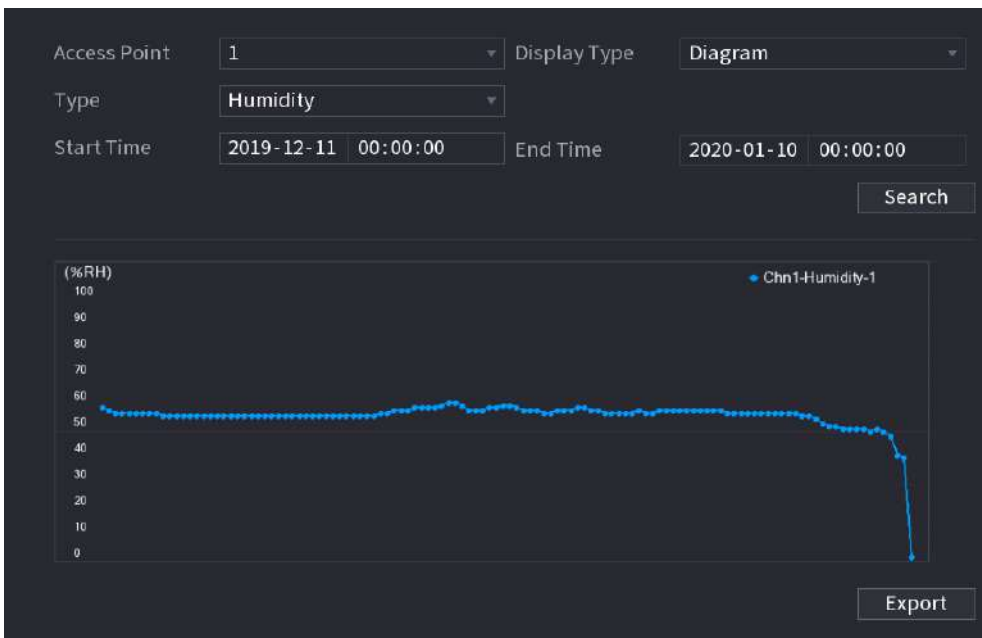

Paso 4 Haga clic en **Exportar**. El sistema comienza a exportar los datos.

Una vez finalizada la exportación, **Mensaje** Se muestra el cuadro de diálogo.

Paso 5 Haga clic en **OKAY**.

Puede encontrar los datos exportados en su dispositivo USB.

5.12.3 Configuración de la sirena inalámbrica

Puede conectar la sirena inalámbrica al dispositivo, cuando hay un evento de alarma activado en el dispositivo, la sirena inalámbrica genera alarmas.

Paso 1 Seleccione **Menú principal**> **IoT**> **Gestión**> **Sirena inalámbrica**.

los **Sirena inalámbrica** se muestra la interfaz.

Figura 5-251

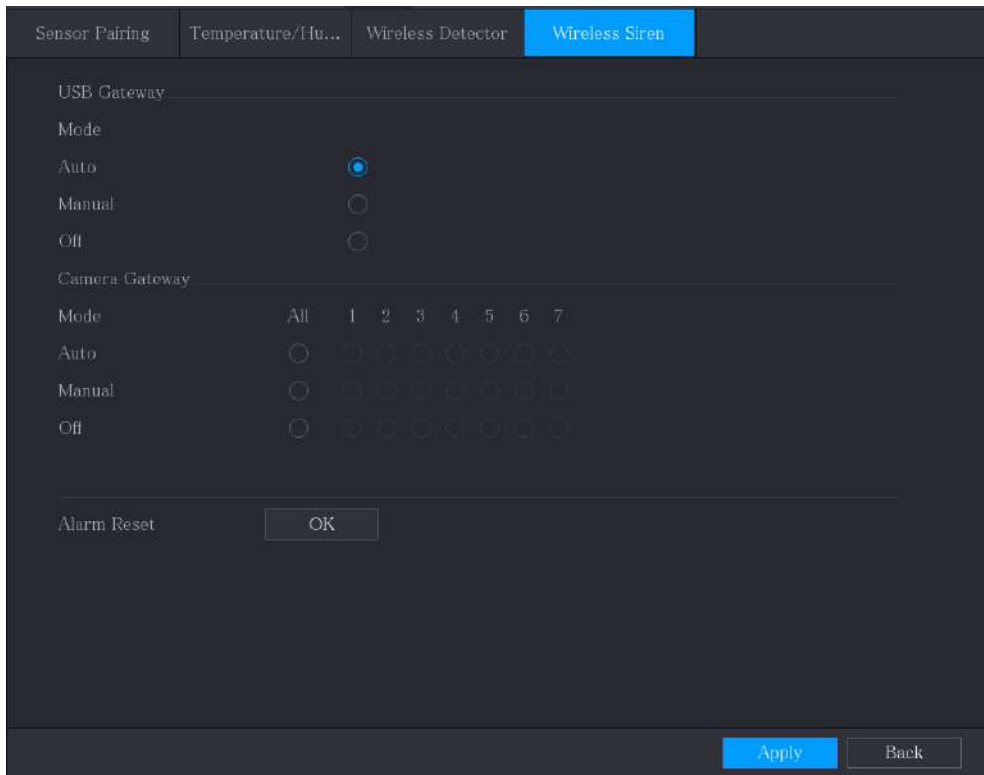

Paso 2 Configure los ajustes para la salida de alarma inalámbrica.

Tabla 5-61

Parámetro	Descripción
Puerta de enlace USB, Puerta de enlace de la cámara	<ul style="list-style-type: none"> Auto: Active la alarma automáticamente si la función de salida de alarma para sirena inalámbrica está habilitada para eventos específicos. Por ejemplo, si desea habilitar la salida de alarma a través de la sirena inalámbrica para la detección de movimiento, consulte el parámetro "Salida de alarma" en la Tabla 5-41. Manual: Active la alarma de inmediato. Apagado: No active la alarma. Hacer clic Okay para borrar todo el estado de salida de
Liberación de alarma	alarma de la sirena inalámbrica.

Paso 3 Haga clic en **Aplicar** para guardar la configuración.

5.13 Configuración de los ajustes de POS

Puede conectar el Dispositivo a la máquina POS (Punto de Venta) y recibir la información de ella. Esta función se aplica a escenarios como la máquina POS de supermercado. Una vez establecida la conexión, el dispositivo puede acceder a la información del POS y mostrar el texto superpuesto en la ventana del canal.



La reproducción de información de POS en la reproducción local y la visualización de la información de POS en la pantalla de visualización en vivo solo admiten el modo de un solo canal y el modo de cuatro canales. Visualización de la pantalla de monitoreo y reproducción en el modo multicanal de soporte web.

5.13.1 Búsqueda de registros de transacciones



El sistema admite la búsqueda difusa.

Paso 1 Seleccione **Menú principal> TPV> Búsqueda TPV**.

los **Búsqueda POS** se muestra la interfaz.

Figura 5-252

0	Transaction Time	Channel	Play
---	------------------	---------	------

Paso 2 En el **Búsqueda POS** , ingrese la información como el número de transacción en su recibo, monto o nombre del producto.

Paso 3 En el **Hora de inicio caja** y **Hora de finalización** cuadro, ingrese el período de tiempo que desea buscar la información de la transacción POS.

Paso 4 Haga clic en **Buscar**.

Los resultados de la transacción buscada se muestran en la tabla.

5.13.2 Configurar los ajustes de POS

Paso 1 Seleccione **Menú principal> POS> Configuración POS**.



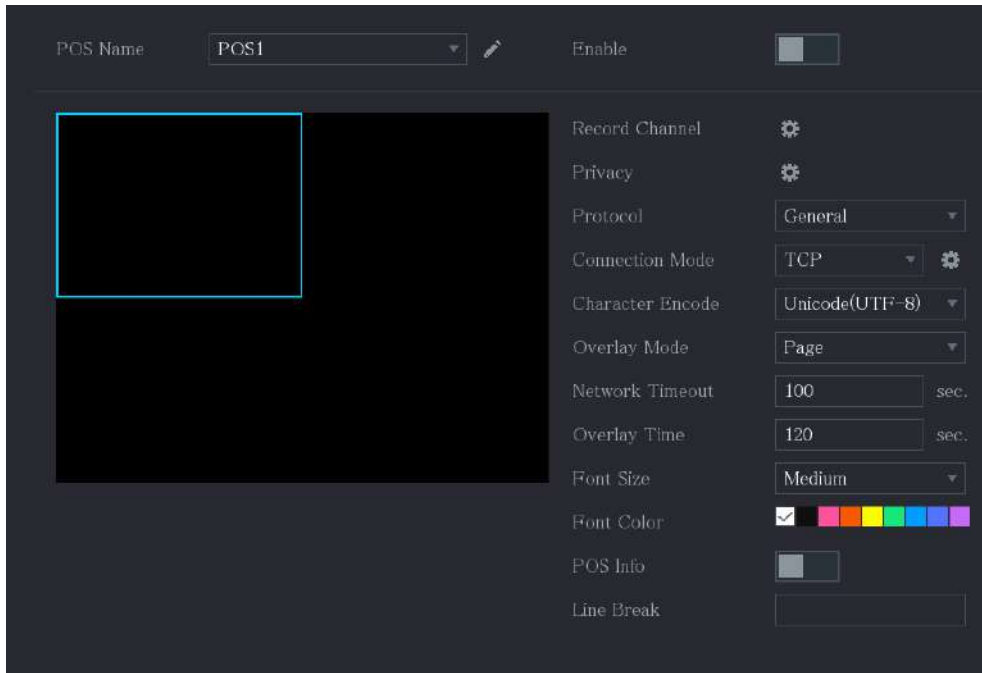

los **Configuración POS** se muestra la interfaz.

Figura 5-253



Paso 2 Configure los ajustes de los parámetros de POS.

Tabla 5-62

Parámetro	Descripción
Nombre POS	<p>En el Nombre POS lista, seleccione la máquina POS que desea configurar los ajustes de. Hacer clic  para modificar el nombre del TPV.</p> <p> El nombre del POS admite 21 caracteres chinos o 63 caracteres ingleses.</p>
Habilitar	Habilite la función POS.
Canal de grabación	<p>Seleccione los canales que desea grabar. Los canales seleccionados comienzan a grabar después de que se produce una alarma.</p> <p> La grabación de alarmas de POS y la función de grabación automática deben estar habilitadas. Para obtener más información, consulte "5.1.4.9 Configuración del programa de almacenamiento de video grabado" y "5.9.1 Habilitación del control de grabación". Ingrese el contenido de privacidad.</p>
Intimidad	
Protocolo	Seleccione POS por defecto. Una máquina diferente corresponde a un protocolo diferente.
Modo de conexión	<p>En el Tipo de conexión lista, seleccione el tipo de protocolo de conexión.</p> <p>Hacer clic , se muestra la interfaz de dirección IP.</p> <p>En el IP de origen , ingrese la dirección IP (la máquina que está conectada al Dispositivo) que envía los mensajes.</p>
Codificación de caracteres	Seleccione un modo de codificación de caracteres.

Parámetro	Descripción
Modo de superposición	<p>En el Modo de superposición lista, Seleccione Página o RODAR.</p> <ul style="list-style-type: none"> Página significa pasar una página cuando hay 16 líneas de información superpuesta. RODAR significa enrollar la interfaz cuando hay 16 líneas de información superpuesta. La primera línea desaparece cada vez.  <p>Cuando el modo de vista previa local está dividido en 4, la información de superposición se sustituye cuando hay 8 líneas.</p>
Tiempo de espera de la red	<p>Cuando la red no funciona correctamente y no se puede recuperar después del límite de tiempo de espera ingresado, la información del POS no se mostrará normalmente. Una vez recuperada la red, se mostrará la información de POS más reciente.</p>
Tiempo de superposición	<p>Ingrese el tiempo durante el cual desea que se muestre la información del POS. Por ejemplo, ingrese 5, la información del POS desaparece de la pantalla después de 5 segundos.</p>
Tamaño de fuente	<p>En la lista Tamaño de fuente, seleccione Pequeño mediano, o Grande como el tamaño del texto de la información del punto de venta</p>
Color de fuente	<p>En la barra de color, haga clic para seleccionar el color para el tamaño del texto de la información de POS.</p>
Información POS	<p>Habilite la función de información de POS, la información de POS se muestra en la pantalla de visualización en vivo.</p>
Salto de línea	<p>No es necesario configurarlo. El sistema pasa a una nueva línea 1 s después de que no se reciben datos.</p> <p>Si ingresa un delimitador de línea, el sistema pasa a una nueva línea cuando la información superpuesta identifica el delimitador de línea (hexadecimal).</p> <p>Por ejemplo, si el delimitador de línea es F y la información de superposición es 123156789, la vista previa local y la información de superposición web se muestra como:</p> <p>123 6789</p>

Paso 3 Haga clic en **Aplicar** para completar la configuración.

5.14 Configurar los ajustes de la copia de seguridad

5.14.1 Encontrar un dispositivo USB

Cuando inserta un dispositivo de almacenamiento USB en el puerto USB del Dispositivo, el Dispositivo detecta el dispositivo de almacenamiento USB y aparece **Encuentra dispositivo USB** interfaz, que le proporciona un acceso directo para realizar operaciones de respaldo y actualización. Vea la Figura 5-254.

Para obtener más información, consulte "5.14.2 Copia de seguridad de archivos", "5.21.2 Visualización de la información del registro", "5.20.4 Exportación e importación de la configuración del sistema" y "5.20.6 Actualización del dispositivo".

Figura 5-254

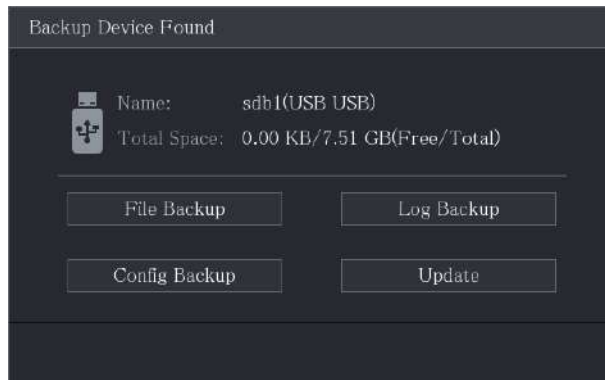

5.14.2 Copia de seguridad de archivos

Puede hacer una copia de seguridad de los videos grabados y las instantáneas.

Paso 1 Seleccione **Menú principal**> **Copia de seguridad**.

los **Apoyo** se muestra la interfaz.

Figura 5-255

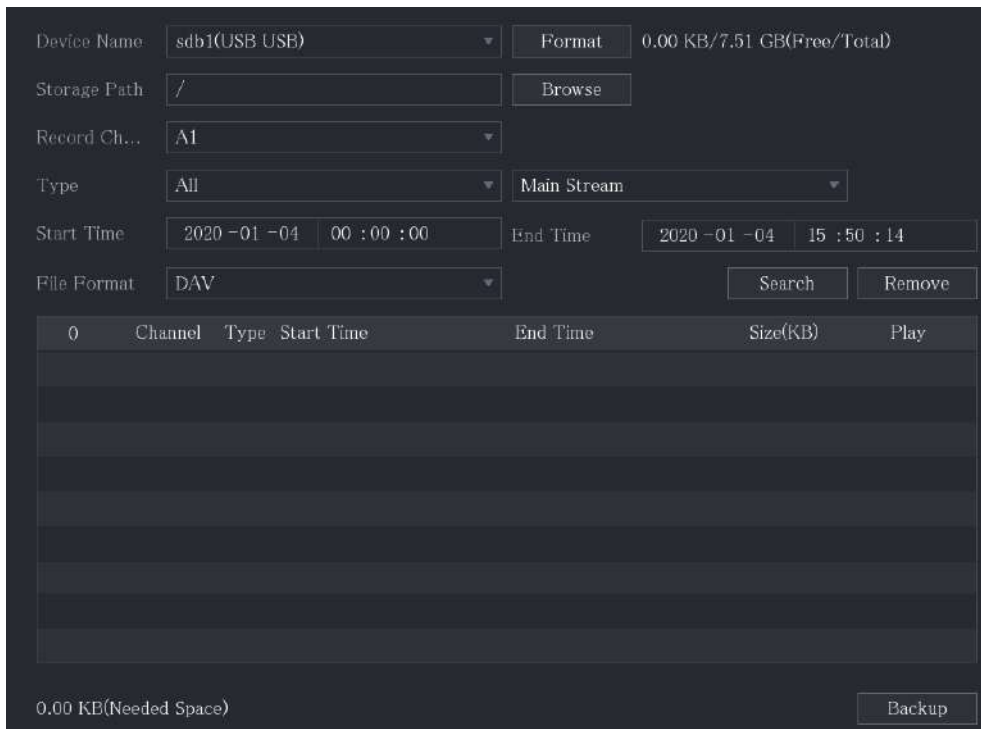

Paso 2 Configure los ajustes de los parámetros de la copia de seguridad.

Tabla 5-63

Parámetro	Descripción
Nombre del dispositivo	En el Nombre del dispositivo lista, seleccione el dispositivo en el que desea realizar la copia de seguridad de los archivos.
Formato	<p>Hacer clic Formato, los Formato se muestra la interfaz.</p> <ul style="list-style-type: none"> Si la capacidad del dispositivo de almacenamiento externo es inferior a 2 TB, puede seleccionar FAT32 o NTFS para formatearlo. Si la capacidad del dispositivo de almacenamiento externo es igual o superior a 2 TB, solo puede seleccionar NTFS para formatearlo.

Parámetro	Descripción
Camino	Hacer clic Vistazo , los Vistazo se muestra la interfaz. Seleccione la ruta donde desea buscar los archivos.
Canal de grabación	En el Canal de grabación lista, seleccione el canal donde desea buscar los archivos.
Tipo	En el Tipo lista, seleccione el tipo de archivo que desea buscar.
Hora de inicio	Ingrese la hora de inicio y la hora de finalización de los archivos que desea buscar.
Hora de finalización	
Formato de archivo	En el Formato de archivo lista, seleccione el formato de archivo como DAV o MP4 que desea buscar.

Paso 3 Haga clic en **Buscar** para buscar los archivos que cumplen con los ajustes configurados.

Los resultados de la búsqueda se mostrarán en la tabla.

Paso 4 Seleccione los archivos de los que desea realizar una copia de seguridad.

Paso 5 Haga clic en **Apoyo** para hacer una copia de seguridad de los archivos seleccionados en la ruta configurada.



Hacer clic **Eliminar** para eliminar todos los resultados de la búsqueda.

El sistema mostrará una barra de progreso de la copia de seguridad. Aparecerá un cuadro de diálogo cuando se complete la copia de seguridad.

Figura 5-256

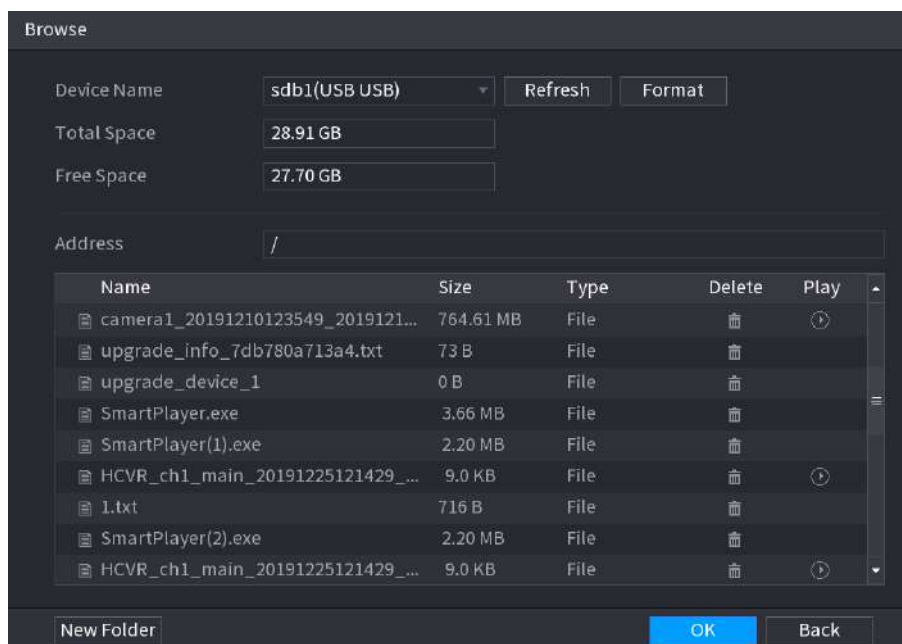

Paso 6 Haga clic en **OKAY**.

5.15 Gestión de red

5.15.1 Configuración de la red

Puede garantizar el interfuncionamiento de la red entre el dispositivo y otros dispositivos mediante la configuración de la red.

5.15.1.1 Configuración de opciones de TCP / IP

Puede configurar los ajustes para el dispositivo, como la dirección IP, DNS de acuerdo con el plan de red.

Seleccione **Menú principal**> **RED**> **TCP / IP**, los **TCP / IP** se muestra la interfaz.

Para obtener detalles sobre la configuración de los parámetros, consulte "5.1.4.4 Configuración de la configuración de red".

Figura 5-257

NIC Name	IP Address	Network Mode	NIC Member	Modify	Unbind
NIC1		Single NIC	1		

IP Address: Default Gateway MTU: 1500
MAC Address: Subnet Mask: Mode: Static

IP Version: DHCP

Preferred DNS:

Alternate DNS:

Default Card:

5.15.1.2 Configuración de puertos

Puede configurar la conexión máxima para acceder al dispositivo desde el cliente, como WEB, plataforma y teléfono móvil, y configurar los ajustes de cada puerto.

Paso 1 Seleccione **Menú principal**> **RED**> **Puerto**.

los **Puerto** se muestra la interfaz.

Figura 5-258

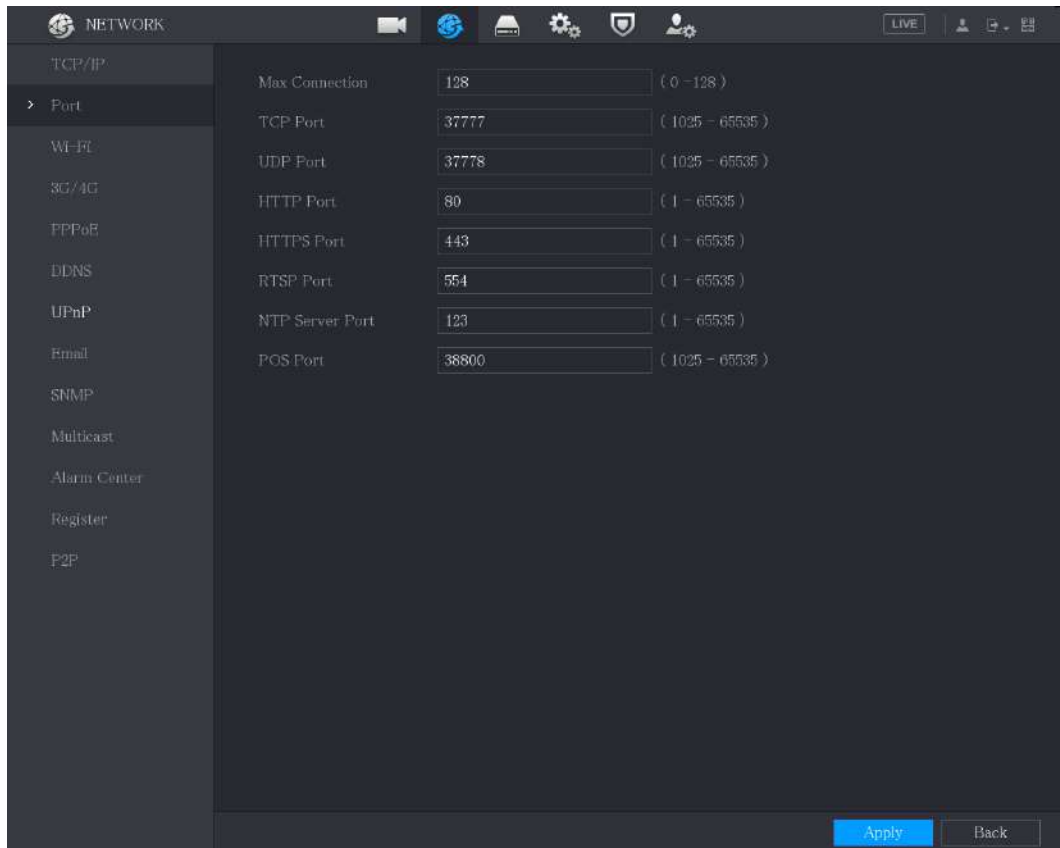

Paso 2 Configure los ajustes de los parámetros de conexión.



La configuración de parámetros puede tener efecto sin necesidad de reiniciar el dispositivo.

Tabla 5-64

Parámetro	Descripción
Conexión máxima	Los clientes máximos permitidos que acceden al Dispositivo al mismo tiempo, como WEB, Plataforma y Teléfono móvil. Seleccione un valor entre 1 y 128. El valor predeterminado es 128. El valor
Puerto TCP	predeterminado es 37777. Puede ingresar el valor según su situación real.
El puerto UDP	La configuración del valor predeterminado es 37778. Puede ingresar el valor de acuerdo con su situación real.
Puerto HTTP	El valor predeterminado es 80. Puede ingresar el valor de acuerdo con su situación real. Si ingresa otro valor, por ejemplo, 70, y luego debe ingresar 70 después de la dirección IP al iniciar sesión en el dispositivo mediante el navegador. La configuración del valor predeterminado
Puerto RTSP	es 554. Puede ingresar el valor de acuerdo con su situación real.
Puerto POS	Transmisión de datos. El rango de valores es de 1 a 65535. El valor predeterminado es 38800.
Puerto del servidor NTP	La configuración del valor predeterminado es 123. Puede ingresar el valor de acuerdo con su situación real.

Puerto HTTPS	Puerto de comunicación HTTPS. La configuración del valor predeterminado es 443. Puede ingresar el valor de acuerdo con su situación real.
--------------	-------------------------------------------------------------------------------------------------------------------------------------------

Paso 3 Haga clic en **Aplicar** para completar la configuración.

5.15.1.3 Configuración de los ajustes de conexión Wi-Fi

Puede realizar una conexión inalámbrica entre el Dispositivo y los demás dispositivos de la misma red a través de la configuración de Wi-Fi, lo que facilita la conexión y la movilidad de los dispositivos.



Solo el dispositivo con módulo Wi-Fi admite esta función.

Paso 1 Seleccione **Menú principal > RED > Wi-Fi**.

los **Wifi** se muestra la interfaz.

Figura 5-259

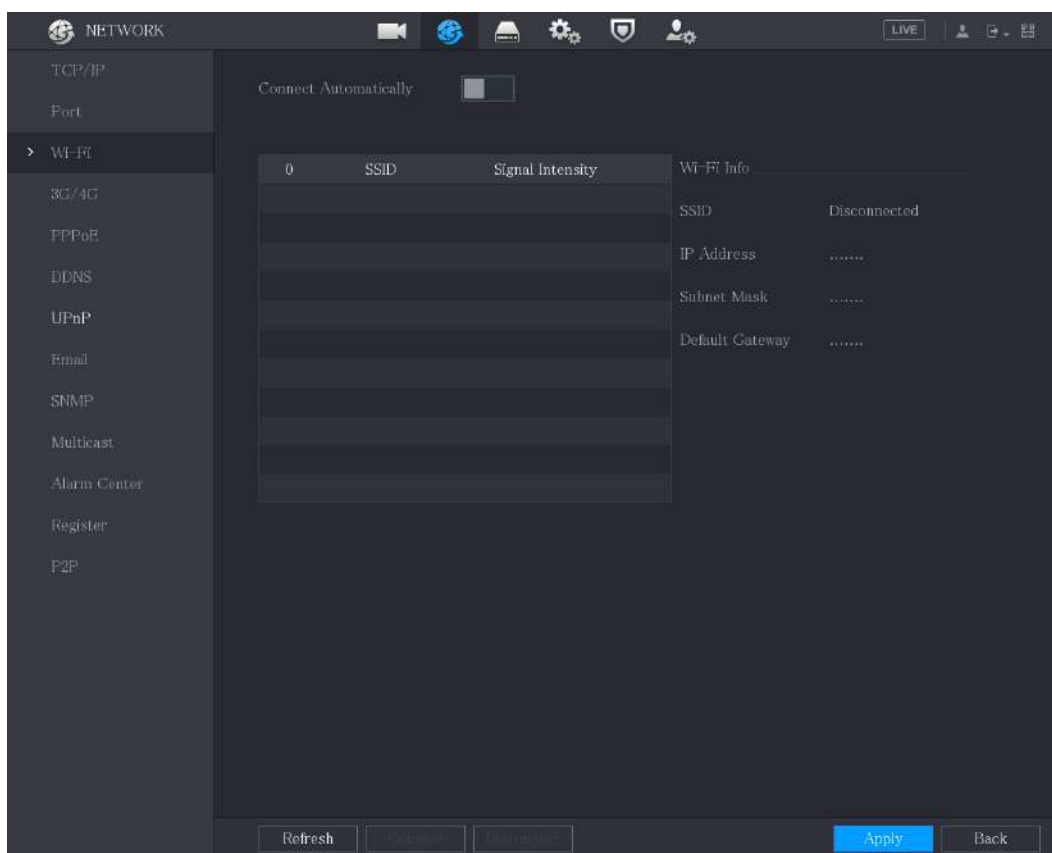

Paso 2 Configure los ajustes de los parámetros de conexión Wi-Fi.

Tabla 5-65

Parámetro	Descripción
Conectar Automáticamente	Habilitar Conectar automáticamente . Una vez reiniciado el dispositivo, se conectará automáticamente al punto de acceso más cercano que se haya conectado correctamente.
Actualizar	Actualiza la lista de puntos de acceso. La función de autoadaptación, como agregar una contraseña, es compatible si dicha configuración se configuró una vez.

Conectar	<p>En la lista de zonas activas, seleccione una zona activa y luego haga clic en Conectar.</p> <ul style="list-style-type: none"> • Para volver a conectar el mismo punto de acceso, desconecte primero y luego vuelva a conectar. • Para conectarse a otro hotspot, desconéctese primero del hotspot conectado actual y luego conéctese al otro hotspot. Para desconectarse de un hotspot, haga clic en Desconectar.
Desconectar	clic en Desconectar .

Paso 3 Haga clic en **Aplicar** para completar la configuración.

Una vez que el dispositivo está conectado a un punto de acceso Wi-Fi, en el **Información de Wi-Fi** área, se muestran el punto de acceso actual, la dirección IP, la máscara de subred y la puerta de enlace predeterminada.

5.15.1.4 Configuración de ajustes 3G / 4G

Puede conectar un módulo inalámbrico 3G / 4G al puerto USB del Dispositivo y luego acceder al Dispositivo con la dirección IP proporcionada por el módulo.



No todos los modelos admiten esta función.

Paso 1 Conecte el módulo inalámbrico 3G / 4G al puerto USB del dispositivo.

Paso 2 Seleccione **Menú principal > RED > 3G / 4G**.

los **3G / 4G** se muestra la interfaz.

Figura 5-260

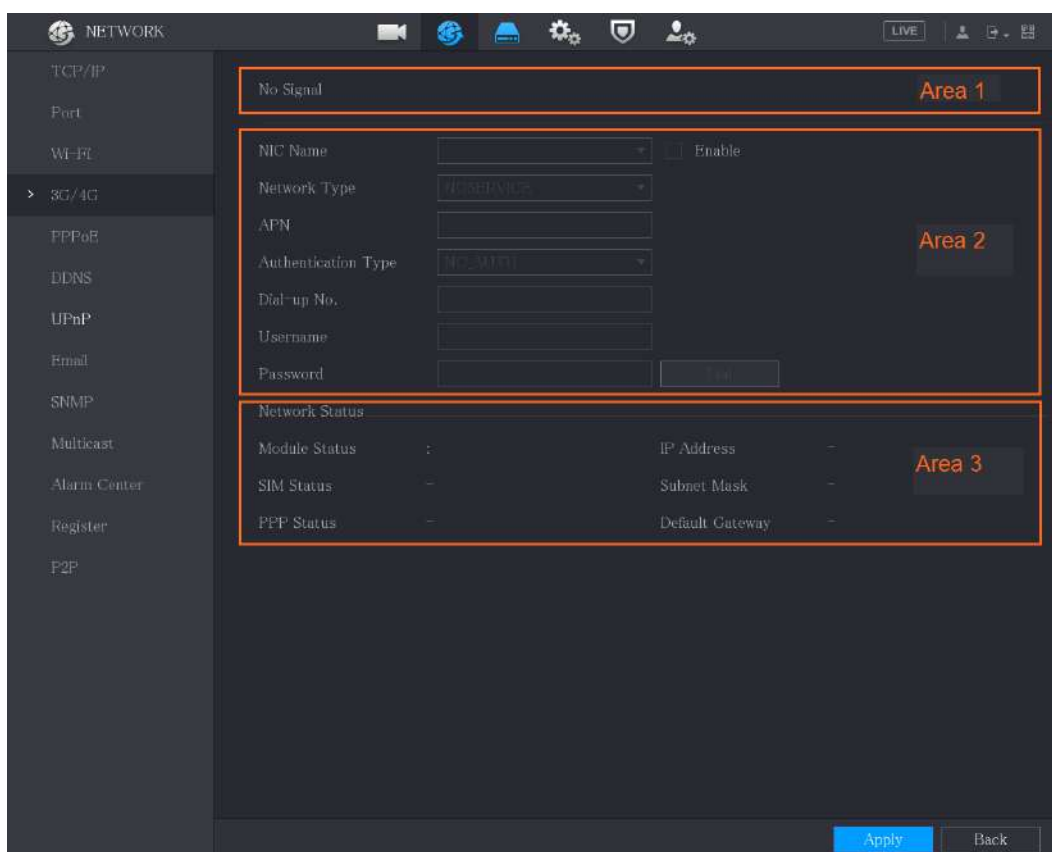

La interfaz 3G / 4G consta de tres áreas:

- Área 1: muestra la intensidad de la señal.
- Área 2: muestra las configuraciones del módulo. Área 3: muestra el estado de la conexión.



La información del Área 2 se mostrará después de que se conecte el módulo 3G / 4G; mientras que la información del Área 1 y el Área 3 se mostrará solo después de que se habilite la función 3G / 4G.

Paso 3 El dispositivo comienza a identificar el módulo inalámbrico y muestra el información para los parámetros en el Área 2.

Tabla 5-66

Parámetro	Descripción
Nombre de NIC	Muestra el nombre de la tarjeta Ethernet.
Tipo de red	Muestra el tipo de red. Un tipo diferente representa un proveedor diferente. Muestra el número
APN	APN predeterminado.
Número de marcación	Muestra el número de marcación predeterminado.
Autenticación Tipo	Modo de autenticación. Puedes elegir PAP , CHAP , o NO_AUTH .
Nombre de usuario	Ingrese el nombre de usuario y la contraseña para la autenticación.
Contraseña	

Paso 4 Seleccione el **Habilitar** casilla de verificación.

Paso 5 Haga clic en **Marcar** para empezar a conectar.

Una vez establecida la conexión, el resultado se muestra en la **Red inalámbrica** zona.

Figura 5-261

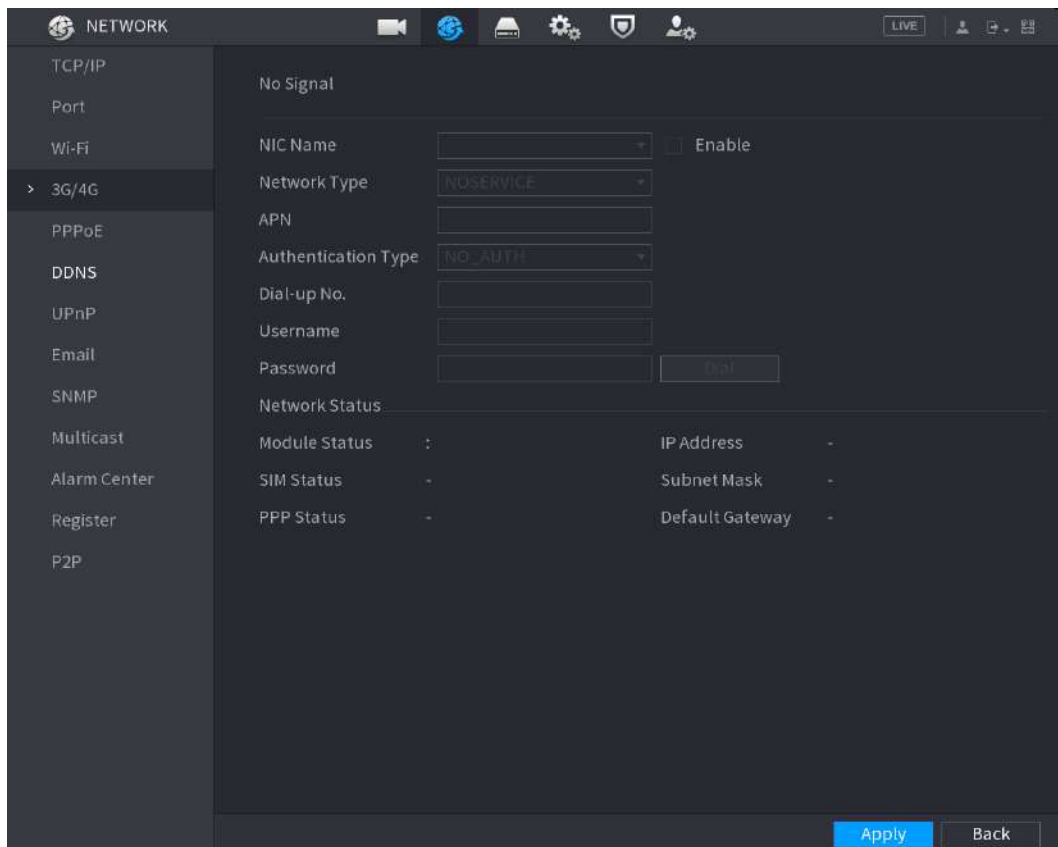

Paso 6 Haga clic en **Aplicar** para completar la configuración.

Módulos 3G / 4G compatibles con el dispositivo

- China Mobile 3G / 4G: ZTE MF832S China
- Mobile 4G: ZTE MF832S

- China Unicom 3G: ZTE MF667S, HUAWEI E353U-1 China Telecom
- 4G: HUAWEI EC122, ZTE AC2736



- Si el dispositivo está conectado a la red China Telecom 3G / 4G, puede iniciar sesión en el dispositivo con la dirección IP pública a través de la PC de Internet pública (el puerto HTTP no está configurado como 80). Si el dispositivo está conectado a la red China Unicom o China Mobile 3G, que se definen como una red privada, por lo tanto, no puede iniciar sesión en el dispositivo a través de una PC que esté conectada a Internet pública.
- Los nombres de las tarjetas Ethernet que se muestran en la interfaz 3G / 4G no son constantes y pueden ser ppp5, ppp6, ppp7 o ppp8 y son diferentes según el puerto USB2.0 del dispositivo que está conectado al módulo 3G.
- Si marca para conectarse a la red 3G / 4G, debe seguir intentándolo hasta que tenga éxito. La puerta de enlace predeterminada se puede cambiar según la prioridad de las tarjetas Ethernet.
- Los módulos China Unicom y China Mobile 3G / 4G en estilo de disco flash USB no son compatibles con el modo EDGE por el momento.

5.15.1.5 Configuración de PPPoE

PPPoE es otra forma de que el dispositivo acceda a la red. Puede establecer una conexión de red configurando los ajustes PPPoE para darle al dispositivo una dirección IP dinámica en la WAN. Para utilizar esta función, primero debe obtener el nombre de usuario y la contraseña del proveedor de servicios de Internet.

Paso 1 Seleccione **Menú principal > RED > PPPoE**.

los **PPPoE** se muestra la interfaz.

Figura 5-262

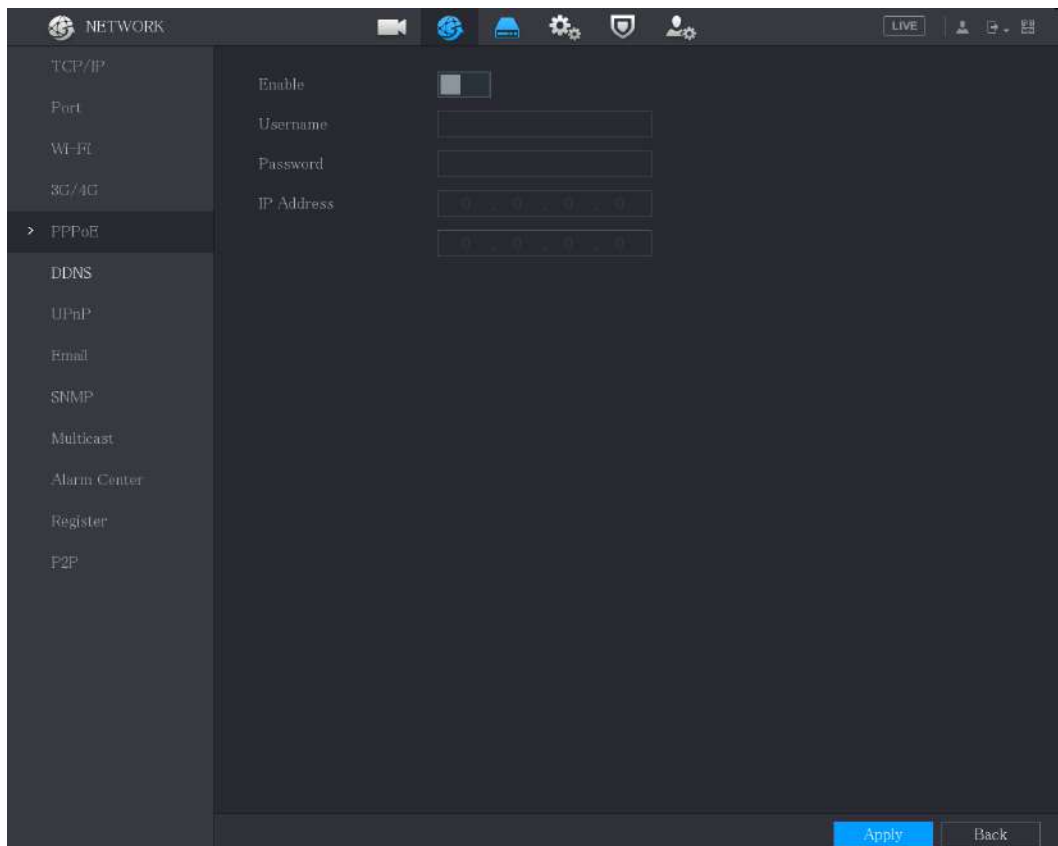

Paso 2 Active la función PPPoE.

Paso 3 En el **Nombre de usuario** caja y **Contraseña** cuadro, introduzca el nombre de usuario y la contraseña proporcionados por el Proveedor de Servicios de Internet.

Paso 4 Haga clic en **Aplicar** para completar la configuración.

El sistema muestra un mensaje para indicar que se guardó correctamente. La dirección IP aparece en la interfaz PPPoE. Puede utilizar esta dirección IP para acceder al dispositivo.



Cuando la función PPPoE está habilitada, la dirección IP en el **TCP / IP** la interfaz no se puede modificar.

5.15.1.6 Configuración de los ajustes de DDNS

Cuando la dirección IP del dispositivo cambia con frecuencia, la función DDNS puede actualizar dinámicamente la correspondencia entre el dominio en DNS y la dirección IP, lo que garantiza que acceda al dispositivo utilizando el dominio.

Preparación para la configuración

Confirme si el dispositivo admite el tipo DDNS e inicie sesión en el sitio web proporcionado por el proveedor de servicios DDNS para registrar la información, como el dominio de la PC ubicada en la WAN.



Una vez que se haya registrado e iniciado sesión en el sitio web de DDNS con éxito, puede ver la información de todos los dispositivos conectados con este nombre de usuario.

Configurar pasos

Paso 1 Seleccione **Menú principal > RED > DDNS**.

los **DDNS** se muestra la interfaz.

Figura 5-263

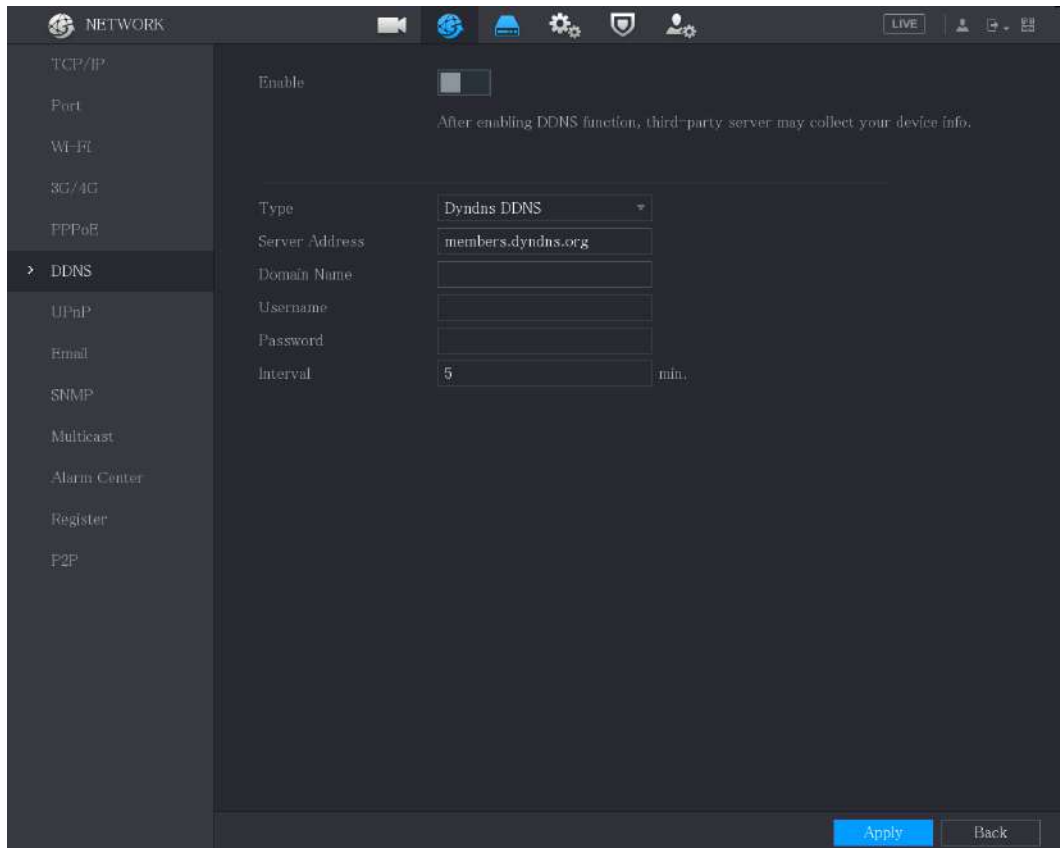

Paso 2 Configure los ajustes de los parámetros DDNS.

Tabla 5-67

Parámetro	Descripción
Habilitar	Habilite la función DDNS.  Después de habilitar la función DDNS, el tercero puede recopilar la información de su dispositivo.
Tipo	Tipo y dirección del proveedor de servicios DDNS.
Dirección del servidor	<ul style="list-style-type: none"> Tipo: Dyndns DDNS; dirección: members.dyndns.org Tipo: NO-IP DDNS; dirección: dynupdate.no-ip.com Tipo: CN99 DDNS; dirección: members.3322.org
Nombre de dominio	El nombre de dominio para registrarse en el sitio web del proveedor de servicios DDNS.
Nombre de usuario	Ingrese el nombre de usuario y la contraseña obtenidos del proveedor de servicios DDNS. Debe registrarse (incluido el nombre de usuario y la contraseña) en el sitio web del proveedor de servicios DDNS.
Contraseña	
Intervalo	Ingrese la cantidad de tiempo que desea actualizar el DDNS.

Paso 3 Haga clic en **Aplicar** para completar la configuración.

Ingrese el nombre de dominio en el navegador de su PC y luego presione **Entrar**.

Si se muestra la interfaz web del dispositivo, la configuración es correcta. De lo contrario, la configuración falla.

5.15.1.7 Configurar los ajustes de CORREO ELECTRÓNICO

Puede configurar los ajustes de correo electrónico para permitir que el sistema envíe el correo electrónico como una notificación cuando se produzca un evento de alarma.

Paso 1 Seleccione **Menú principal**> **RED**> **Correo electrónico**.

los **Correo electrónico** se muestra la interfaz.

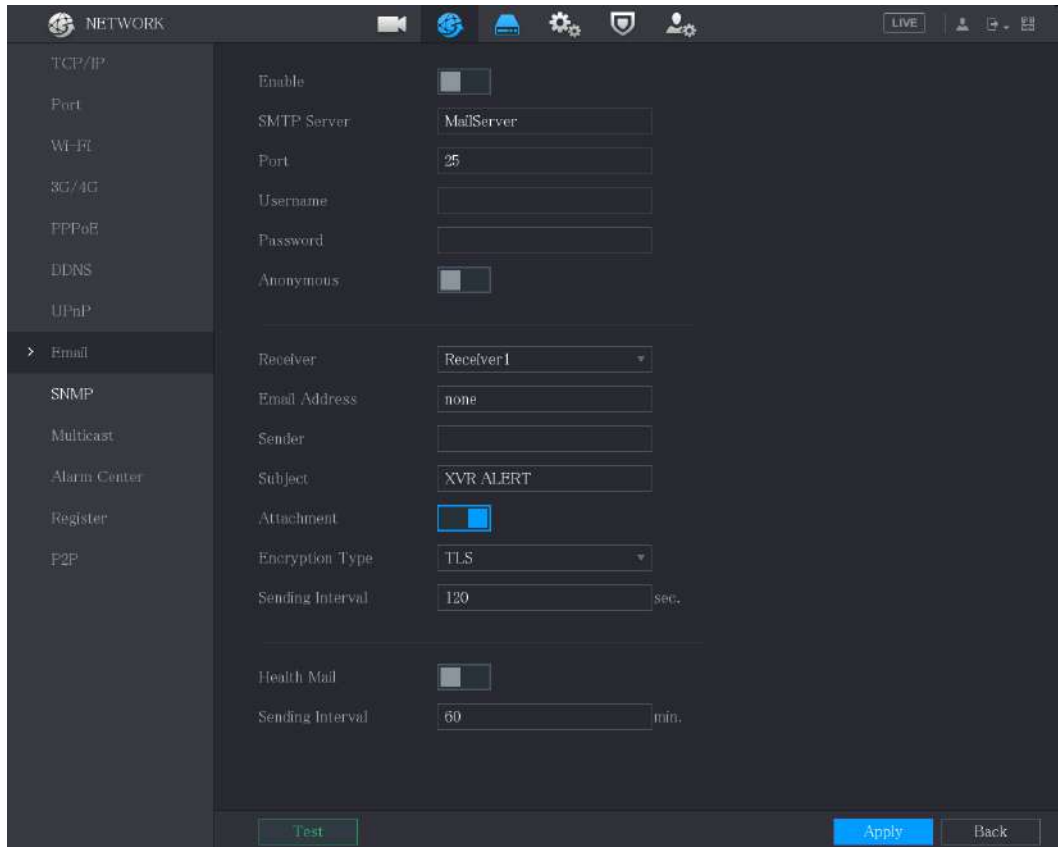

Figura 5-264



Paso 2 Configure los ajustes de los parámetros de correo electrónico.

Tabla 5-68

Parámetro	Descripción
Habilitar	Habilite la función de correo electrónico.  Es posible que exista el riesgo de enviar datos a una dirección de correo electrónico especificada después de habilitarla.
Servidor SMTP	Ingrese la dirección del servidor SMTP de la cuenta de correo electrónico del remitente. Ingrese el valor del puerto
Puerto	del servidor SMTP. La configuración del valor predeterminado es 25. Puede ingresar el valor de acuerdo con su situación real.
Nombre de usuario	Introduzca el nombre de usuario y la contraseña de la cuenta de correo electrónico del remitente.
Contraseña	
Anónimo	Si habilita la función de anonimato, puede iniciar sesión como anónimo. En el Receptor lista,
Receptor	seleccione el número de destinatario que desea recibir la notificación. El dispositivo admite hasta tres receptores de correo.
Dirección de correo electrónico	Ingrese la dirección de correo electrónico de los destinatarios del correo.

Parámetro	Descripción
Remitente	Ingrese la dirección de correo electrónico del remitente. Admite un máximo de tres remitentes separados por comas.
Tema	Ingrese el asunto del correo electrónico. Admite números chinos, ingleses y arábigos. Admite un máximo de 64 caracteres.
Adjunto archivo	Habilite la función de adjunto. Cuando hay un evento de alarma, el sistema puede adjuntar instantáneas como un archivo adjunto al correo electrónico. Seleccione el tipo de cifrado: NINGUNO .
Tipo de cifrado	SSL, o TLS.  Para el servidor SMTP, el tipo de cifrado predeterminado es TLS .
Intervalo de envío (segundo.)	Este es el intervalo en el que el sistema envía un correo electrónico para el mismo tipo de evento de alarma, lo que significa que el sistema no envía un correo electrónico ante ningún evento de alarma. Esta configuración ayuda a evitar la gran cantidad de correos electrónicos causados por frecuentes eventos de alarma. El valor varía de 0 a 3600. 0 significa que no hay intervalo. Habilite la función de prueba de
Correo de salud	salud. El sistema puede enviar un correo electrónico de prueba para verificar la conexión.
Intervalo de envío (Min.)	Este es el intervalo en el que el sistema envía un correo electrónico de prueba de estado. El valor varía de 30 a 1440. 0 significa que no hay intervalo.
Prueba	Haga clic en Probar para probar la función de envío de correo electrónico. Si la configuración es correcta, la cuenta de correo electrónico del destinatario recibirá el correo electrónico.  Antes de probar, haga clic en Aplicar para guardar la configuración.

Paso 3 Haga clic en **Aplicar** para completar la configuración.

5.15.1.8 Configuración de opciones UPnP

Puede asignar la relación entre la LAN y la WAN para acceder al dispositivo en la LAN a través de la dirección IP en la WAN.

Preparación para la configuración

- Inicie sesión en el enrutador para configurar el puerto WAN para permitir que la dirección IP se conecte a la WAN. Habilite la función
- UPnP en el enrutador.
- Conecte el dispositivo con el puerto LAN del enrutador para conectarse a la LAN. Seleccione **Menú principal > RED > TCP /**
- **IP**, configure la dirección IP en el rango de direcciones IP del enrutador, o habilite la función DHCP para obtener una dirección IP automáticamente.

Pasos de configuración

Paso 1 Seleccione **Menú principal > RED > UPnP**.



los **UPnP** se muestra la interfaz.

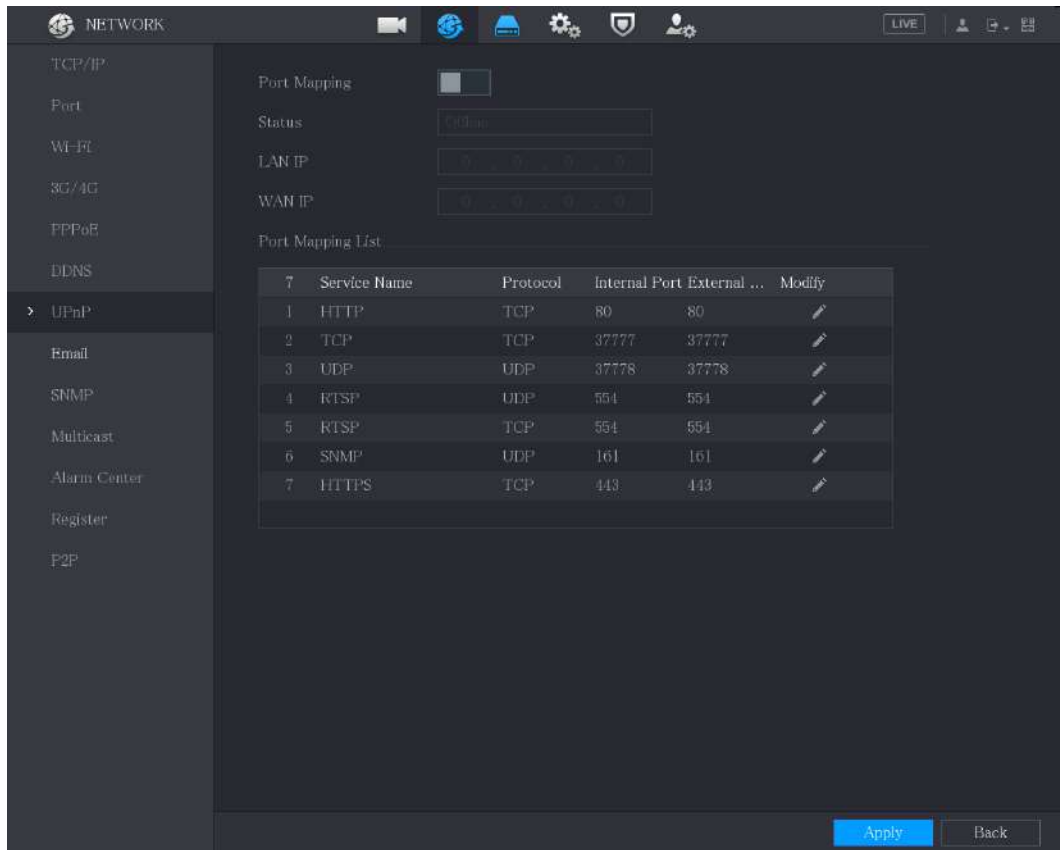

Figura 5-265



Paso 2 Configure los ajustes de los parámetros UPnP.

Tabla 5-69

Parámetro	Descripción
La asignación de puertos	<p>Habilite la función UPnP.</p>  <p>Una vez habilitado, los servicios y puertos de la intranet se asignarán a la extranet; proceda con precaución.</p>
Estado	<p>Indica el estado de la función UPnP.</p> <ul style="list-style-type: none"> Fuera de línea: Falló. En línea: éxito.
IP de LAN	<p>Ingrese la dirección IP del enrutador en la LAN.</p>  <p>Una vez que el mapeo se realizó correctamente, el sistema obtiene la dirección IP automáticamente sin realizar ninguna configuración. Ingrese la dirección IP del enrutador</p>
IP WAN	<p>en la WAN.</p>  <p>Una vez que el mapeo se realizó correctamente, el sistema obtiene la dirección IP automáticamente sin realizar ninguna configuración.</p>

Parámetro	Descripción
Lista de asignación de puertos	<p>La configuración de la tabla PAT corresponde a la tabla PAT UPnP del enrutador.</p> <ul style="list-style-type: none"> Nombre del servicio: nombre del servidor de red. Protocolo: Tipo de protocolo. En t. Puerto: puerto interno que se asigna en el dispositivo. Ext. Puerto: puerto externo asignado al enrutador. <p></p> <ul style="list-style-type: none"> Para evitar el conflicto, al configurar el puerto externo, intente utilizar los puertos del 1024 al 5000 y evite los puertos populares del 1 al 255 y los puertos del sistema del 256 al 1023. Cuando haya varios dispositivos en la LAN, organice razonablemente la asignación de puertos para evitar la asignación al mismo puerto externo. Al establecer una relación de mapeo, asegúrese de que los puertos de mapeo no estén ocupados ni limitados. Los puertos internos y externos de TCP y UDP deben ser los mismos y no se pueden modificar. Hacer clic  para modificar el puerto externo.

Paso 3 Haga clic en **Aplicar** para completar la configuración.

En el navegador, ingrese [http:// WAN IP: Puerto IP externo](http://WAN IP: Puerto IP externo). Puede visitar el dispositivo LAN.

5.15.1.9 Configurar los ajustes de SNMP



No todos los modelos admiten esta función.

Puede conectar el dispositivo con algún software como MIB Builder y MG-SOFT MIB Browser para administrar y controlar el dispositivo desde el software.

Preparación para la configuración

- Instale el software que puede administrar y controlar el SNMP, como MIB Builder y MG-SOFT MIB Browser
- Obtenga los archivos MIB que corresponden a la versión actual del soporte técnico.

Pasos de configuración

Paso 1 Seleccione **Menú principal > RED > SNMP**.

los **SNMP** se muestra la interfaz.

Figura 5-266

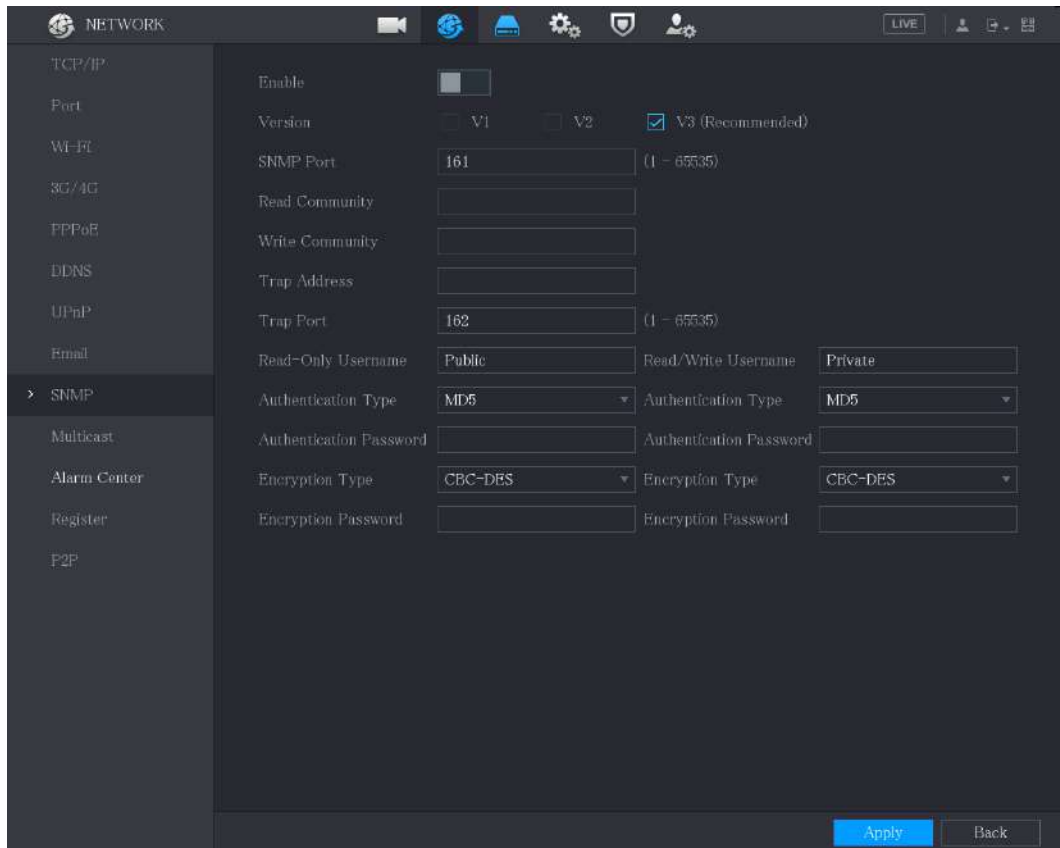

Paso 2 Configure los ajustes de los parámetros SNMP.

Tabla 5-70

Parámetro	Descripción
Habilitar	Habilite la función SNMP.
Versión	<p>Seleccione la casilla de verificación de las versiones de SNMP que está utilizando.</p>  <p>La versión predeterminada es V3. Existe el riesgo de seleccionar V1 o V2. Indica el</p>
Puerto SNMP	puerto de monitoreo en el programa del agente.
Leer comunidad	Indica las cadenas de lectura / escritura admitidas por el programa del agente.
Comunidad de escritura	
Dirección de trampa	Indica la dirección de destino para que el programa del agente envíe la información de Trap.
Puerto trampa	Indica el puerto de destino para que el programa del agente envíe la información de la trampa.
Solo lectura	Ingrese el nombre de usuario que tiene permiso para acceder al dispositivo y tiene el permiso "Solo lectura".
Nombre de usuario	
Leer escribir	Ingrese el nombre de usuario que tiene permiso para acceder al dispositivo y que tiene el permiso de "lectura y escritura".
Nombre de usuario	
tipo de autenticación	Incluye MD5 y SHA. El sistema reconoce automáticamente.
Autenticación	Introduzca la contraseña para el tipo de autenticación y el tipo de cifrado. La contraseña no debe tener menos de ocho caracteres.
Contraseña	

Parámetro	Descripción
Cifrado Contraseña	
Tipo de cifrado	En el Tipo de cifrado lista, seleccione un tipo de cifrado. La configuración predeterminada es CBC-DES.

Paso 3 Compile los dos archivos MIB con MIB Builder.

Paso 4 Ejecute el navegador MG-SOFT MIB para cargar el módulo desde la compilación.

Paso 5 En el navegador MG-SOFT MIB, ingrese la IP del dispositivo que desea administrar y luego seleccione el número de versión a consultar.

Paso 6 En el navegador MG-SOFT MIB, despliegue el directorio estructurado en árbol para obtener el configuraciones del dispositivo, como la cantidad de canales y la versión del software.

5.15.1.10 Configuración de opciones de multidifusión

Cuando acceda al Dispositivo desde la red para ver el video, si se excede el acceso, el video no se mostrará. Puede utilizar la función de multidifusión para agrupar la IP para resolver el problema.

Paso 1 Seleccione **Menú principal > RED > Multidifusión**.

los **Multidifusión** se muestra la interfaz.

Figura 5-267

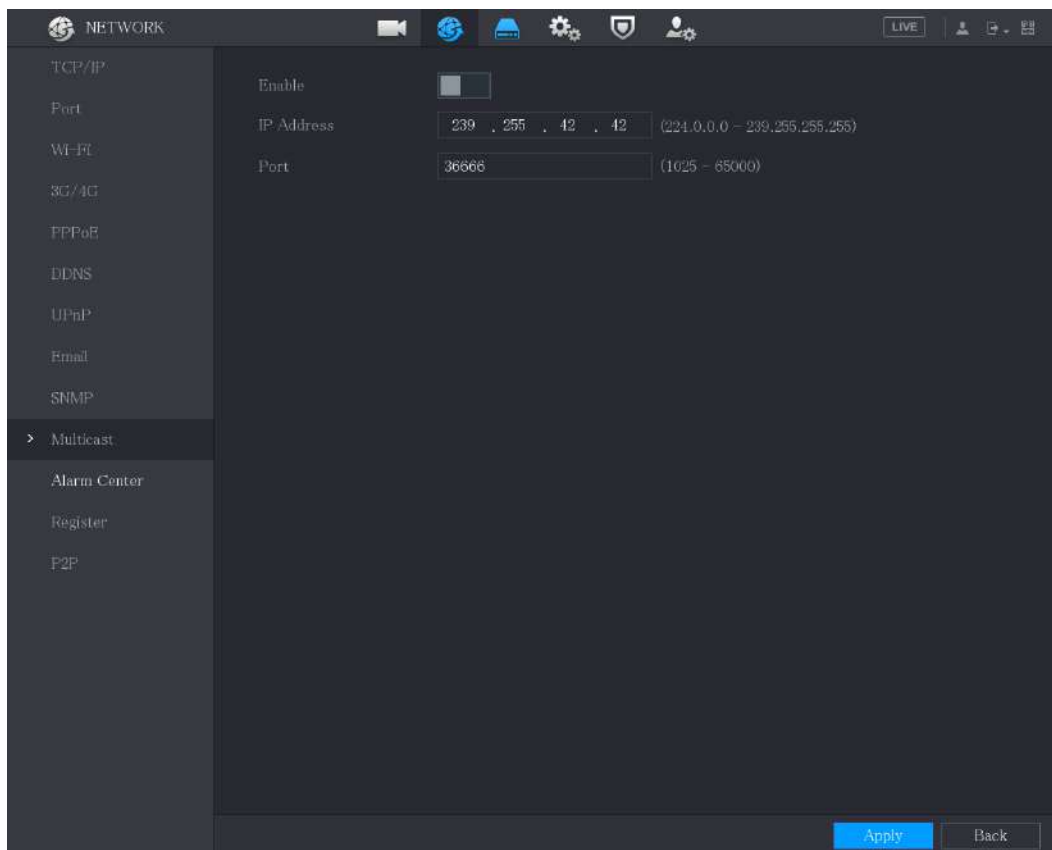

Paso 2 Configure los ajustes de los parámetros de multidifusión.

Tabla 5-71

Parámetro	Descripción
Habilitar	Habilite la función de multidifusión.

Dirección IP	Ingrese la dirección IP que desea usar como IP de multidifusión. La dirección IP varía de 224.0.0.0 a 239.255.255.255. Ingrese el puerto para la multidifusión. El puerto va
Puerto	desde 1025 hasta 65000.

Paso 3 Haga clic en **Aplicar** para completar la configuración.

Puede utilizar la dirección IP de multidifusión para iniciar sesión en la web. En el cuadro de diálogo de inicio de sesión web, en el **Tipo** lista, seleccione **MULTICAST**. La web obtendrá automáticamente la dirección IP de multidifusión y se unirá. Luego puede ver el video a través de la función de multidifusión.

Figura 5-268

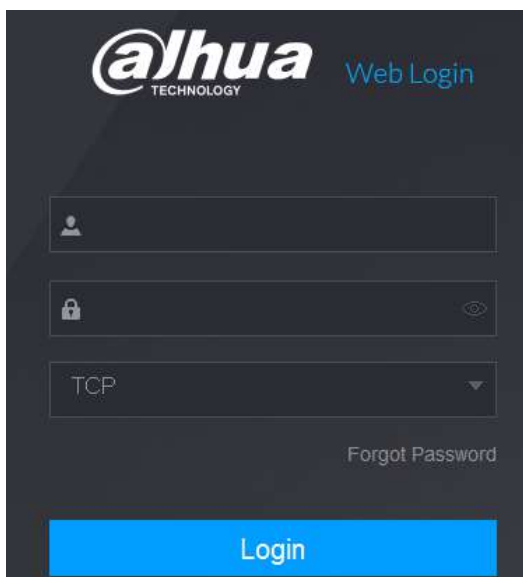

5.15.1.11 Configuración de ajustes de registro

Puede registrar el dispositivo en el servidor proxy especificado, que actúa como tránsito para facilitar el acceso del software del cliente al dispositivo.

Paso 1 Seleccione **Menú principal > RED > Registrarse**.

los **Registrarse** se muestra la interfaz.

Figura 5-269

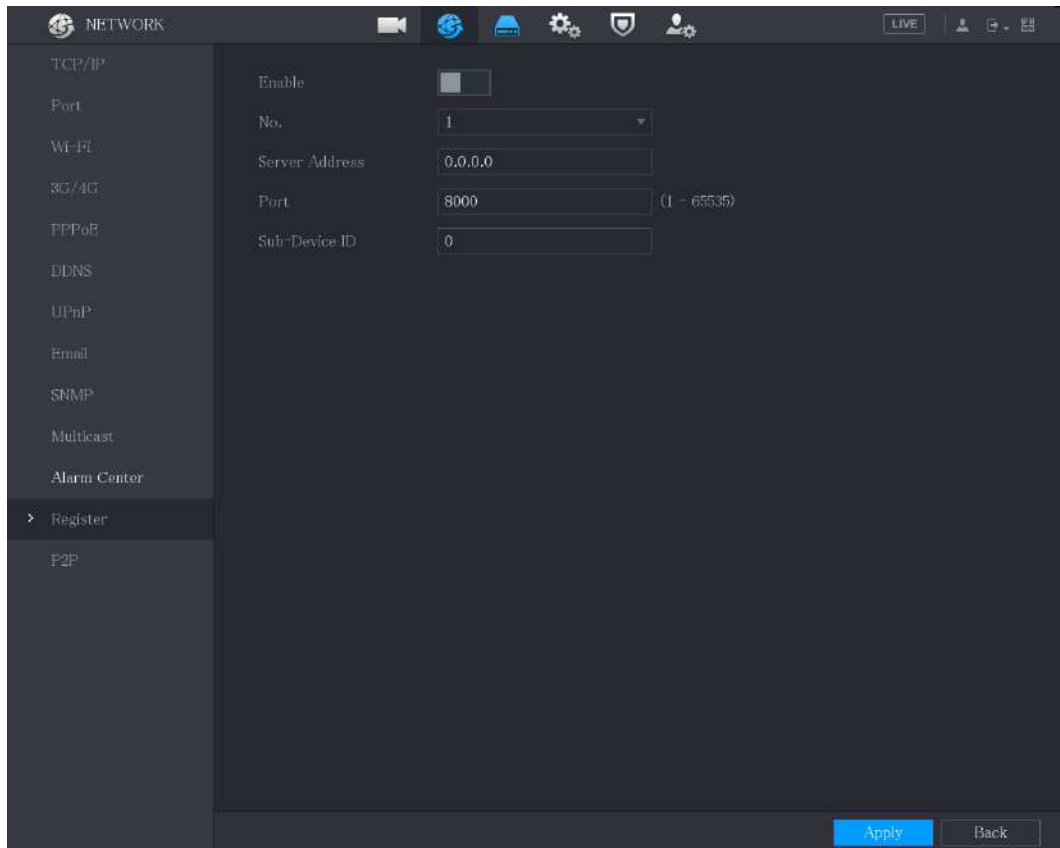

Paso 2 Configure los ajustes de los parámetros de registro.

Tabla 5-72

Parámetro	Descripción
Habilitar	Habilite la función de registro. El valor
No.	predeterminado es 1.
Dirección IP del servidor	Ingrese la dirección IP del servidor o el dominio del servidor en el que desea registrarse.
Puerto	Ingrese el puerto del servidor.
ID de servicio secundario	Esta ID es asignada por el servidor y utilizada para el Dispositivo.

Paso 3 Haga clic en **Aplicar** para completar la configuración.

5.15.1.12 Configuración de los ajustes del centro de alarmas

Puede configurar el servidor del centro de alarmas para recibir la información de alarma cargada. Para utilizar esta función, el **Informar de alarma** Debe seleccionarse la casilla de verificación. Para obtener detalles sobre la configuración de eventos de alarma, consulte "5.10 Configuración de eventos de alarma".

Paso 1 Seleccione **Menú principal > RED > Centro de alarmas**.

los **Centro de alarma** se muestra la interfaz.

Figura 5-270

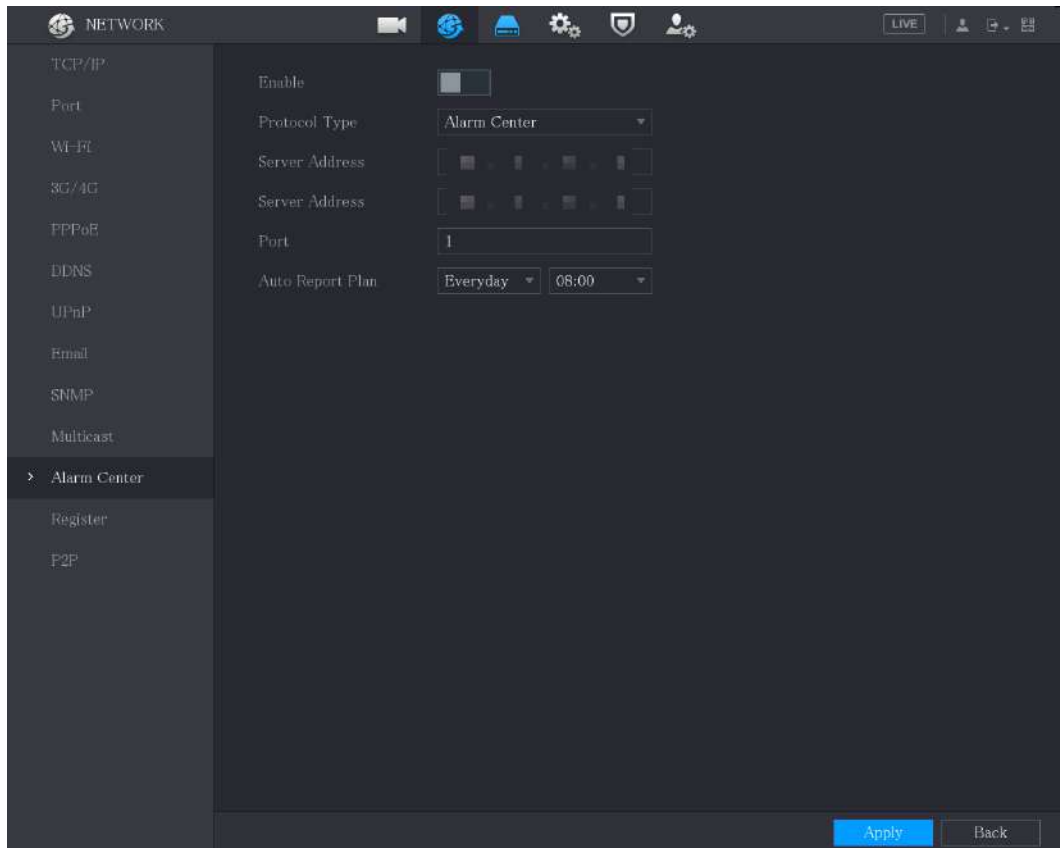

Paso 2 Configure los ajustes de los parámetros de la central de alarmas.

Tabla 5-73

Parámetro	Descripción
Habilitar	Habilite la función del centro de alarmas.
Tipo de protocolo	En el Tipo de protocolo lista, seleccione el tipo de protocolo. El valor predeterminado es CENTRO DE ALARMAS .
Dirección del servidor	La dirección IP y el puerto de comunicación de la PC instalada con el cliente de alarma.
Puerto	
Plan de informe automático	En la lista Plan de informe automático, seleccione el ciclo de tiempo y el tiempo específico para cargar la alarma.

Paso 3 Haga clic en **Aplicar** para completar la configuración.

5.15.1.13 Configuración de ajustes P2P

Puede administrar los dispositivos utilizando la tecnología P2P para descargar la aplicación y registrar los dispositivos. Para obtener más información, consulte "5.1.4.5 Configuración de ajustes P2P".

5.15.2 Configuración de los ajustes de prueba de red

5.15.2.1 Prueba de la red

Puede probar el estado de la conexión de red entre el Dispositivo y otros dispositivos.

Paso 1 Seleccione **Menú principal> MANTENER> Red> Prueba.**

los **Prueba de red** se muestra la interfaz.

Figura 5-271

The screenshot shows a dark-themed web interface with three tabs: 'Online User', 'Network Load', and 'Test' (which is highlighted in blue). Below the tabs, there are several sections:

- Network Test:** A section with a 'Destination IP' input field and a 'Test' button.
- Test Result:** A section for displaying test results.
- Packet Sniffer Backup:** A section with a 'Device Name' dropdown menu (showing 'sdb1(USB USB)') and a 'Refresh' button, and an 'Address' input field with a 'Browse' button.
- Table:** A table with four columns: 'Name', 'IP', 'Packet Sniffer Size', and 'Packet Sniffer Backup'. The first row shows 'LAN1', a redacted IP address, '0KB', and a download icon.

Paso 2 En el **IP de destino** cuadro, ingrese la dirección IP.

Paso 3 Haga clic en **Prueba.**

Una vez finalizada la prueba, se muestra el resultado de la prueba. Puede verificar la evaluación para determinar el retraso promedio, la pérdida de paquetes y el estado de la red.

Figura 5-272

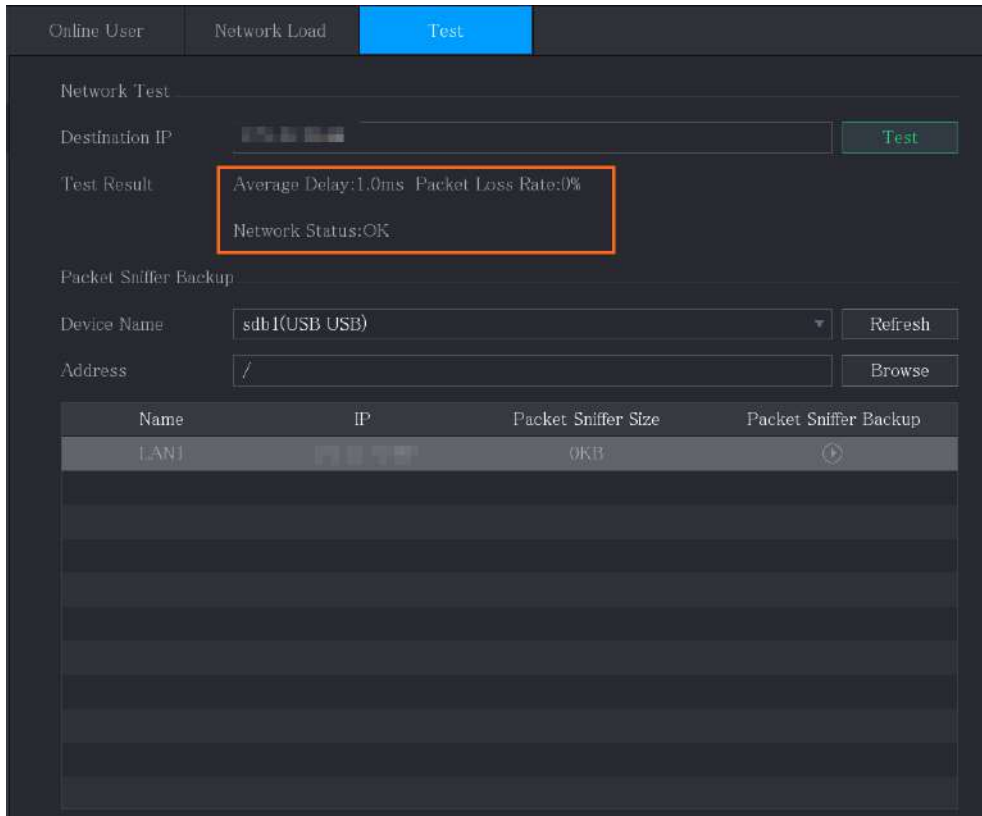

5.15.2.2 Captura de paquetes y copia de seguridad

La captura de paquetes hace referencia a operaciones como capturar, reenviar y editar datos que se envían y reciben durante la transmisión de la red. Cuando hay una anomalía en la red, puede realizar la captura de paquetes y realizar una copia de seguridad en el dispositivo de almacenamiento USB. Esta fecha se puede proporcionar al soporte técnico para analizar el estado de la red.

Paso 1 Seleccione **Menú principal > MANTENER > Red > Prueba**.

los **Prueba** se muestra la interfaz.

2) Seleccione la ruta.



- Si hay varios dispositivos de almacenamiento USB conectados al dispositivo, puede seleccionar entre **Nombre del dispositivo** lista.
- Haga clic en Actualizar para obtener espacio total, espacio libre y la lista de archivos en el dispositivo de almacenamiento USB seleccionado.
- En caso de capacidad insuficiente, haga clic en  para eliminar los archivos innecesarios.
- Haga clic **Nueva carpeta** para crear una nueva carpeta en el dispositivo de almacenamiento USB.

3) Haga clic en **Okay** para guardar la configuración de selección de ruta.

los **Prueba** se muestra de nuevo la interfaz.



Paso 5 Haga clic en  para iniciar la captura de paquetes y la copia de seguridad.



- Solo se puede capturar el paquete de datos de una LAN a la vez. Una vez iniciada la captura, puede salir del **Prueba** interfaz para realizar otras operaciones como el inicio de sesión web y la supervisión.



Paso 6 Haga clic en  para dejar de capturar.

Los datos de la copia de seguridad se guardan en la ruta seleccionada con el estilo de denominación "LAN name-time.pcap". Puede abrirlo utilizando el software Wireshark.

Figura 5-275

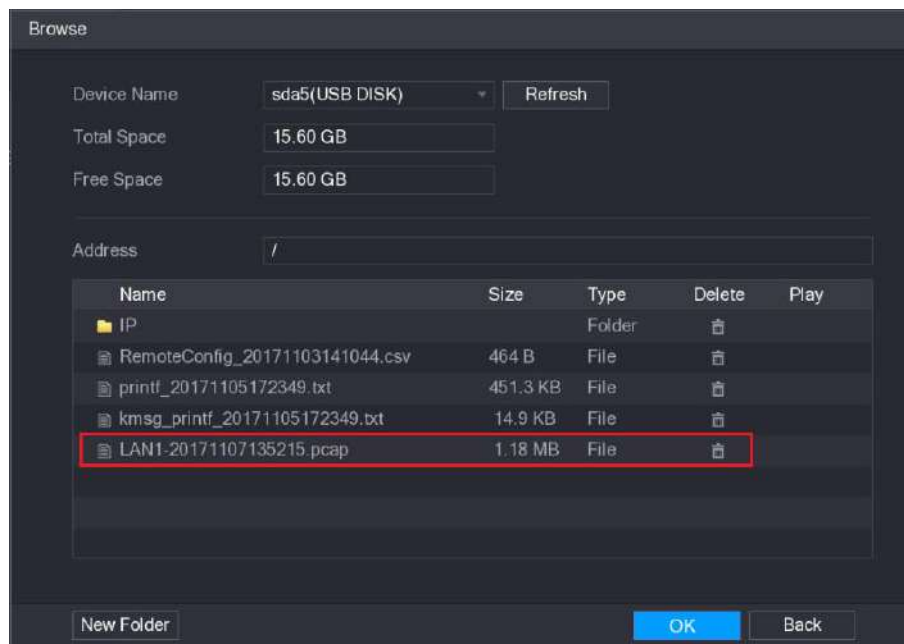

5.16 Configurar los ajustes de la cuenta

Puede agregar, modificar y eliminar cuentas de usuario, grupos y usuarios de ONVIF, y establecer preguntas de seguridad para la cuenta de administrador.



- El nombre de usuario admite 31 caracteres y el nombre del grupo admite 15 caracteres. El nombre de usuario puede constar de letra, número, "_", "@", ".".

- Puede establecer un máximo de 64 usuarios y 20 grupos. El nombre de grupo por "Usuario" y "Admin" no se puede eliminar. Puede configurar otros grupos y definir los permisos relevantes. Sin embargo, la cuenta de administrador no se puede configurar de forma aleatoria.
- Puede administrar la cuenta por usuario y grupo y el nombre no se puede repetir. Cada usuario debe pertenecer a un grupo y un usuario solo pertenece a un grupo.

5.16.1 Configuración de la cuenta de usuario

5.16.1.1 Agregar una cuenta de usuario

Paso 1 Seleccione **Menú principal> CUENTA> Usuario**.

los **Usuario** se muestra la interfaz.

Figura 5-276

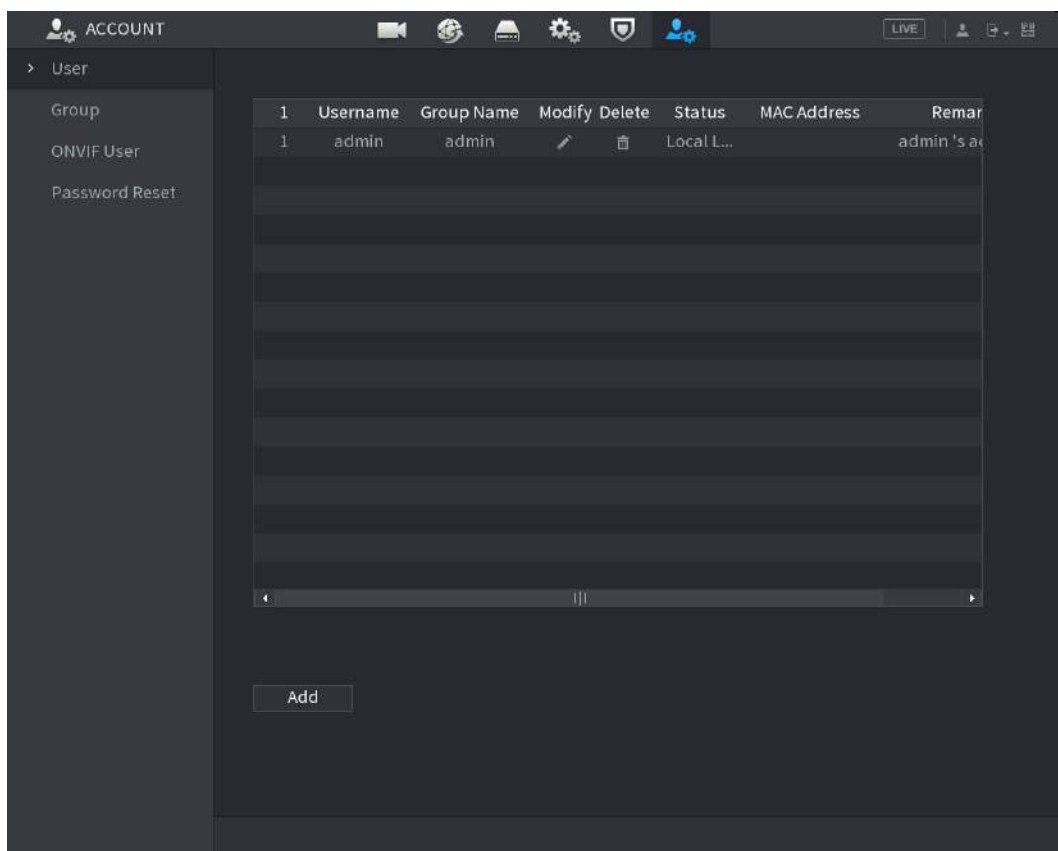



Paso 2 Haga clic en **Añadir**.

los **Añadir** se muestra la interfaz.

Figura 5-277

Paso 3 Configure los ajustes para los parámetros de agregar una cuenta de usuario.

Tabla 5-74

Parámetro	Descripción
Nombre de usuario	Ingrese un nombre de usuario y contraseña para la cuenta.
Contraseña	
Confirmar contraseña	Vuelva a ingresar la contraseña.
Observaciones	Opcional. Ingrese una descripción de la cuenta. Ingrese la
MAC de usuario	dirección MAC del usuario
Grupo	<p>Seleccione un grupo para la cuenta.</p>  <p>Los derechos de usuario deben estar dentro del permiso del grupo. Hacer clic Ajuste</p>
Período	<p>para mostrar Ajuste interfaz.</p> <p>Defina un período durante el cual la nueva cuenta puede iniciar sesión en el dispositivo. La nueva cuenta no puede iniciar sesión en el dispositivo durante el tiempo posterior al período establecido.</p>
Permiso	<p>En el Permiso área, seleccione las casillas de verificación en el Sistema lengüeta, Reproducción pestaña, y Monitor lengüeta.</p>  <p>Para administrar la cuenta de usuario fácilmente, al definir la autoridad de la cuenta de usuario, se recomienda no otorgar la autoridad a la cuenta de usuario común superior a la cuenta de usuario avanzado.</p>

Paso 4 Haga clic en **Okay** para completar la configuración.

Configuración del período permitido



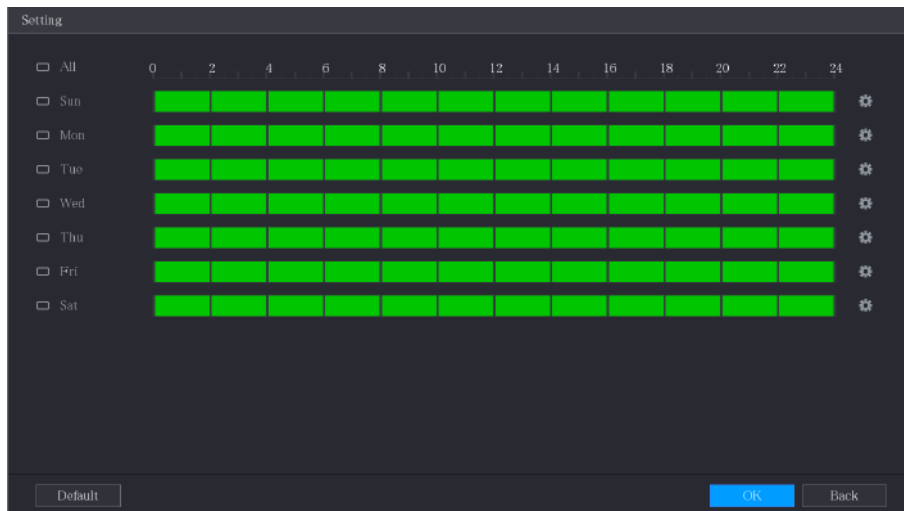

Paso 1 junto a **Período**, hacer clic **Ajuste**.

los **Conjunto** se muestra la interfaz.

Figura 5-278



Paso 2 Defina el período permitido. De forma predeterminada, está activo todo el tiempo.

- Defina el período dibujando.
 - Definir para un día específico de la semana: en la línea de tiempo, haga clic en los bloques de media hora para seleccionar el período activo.
 - Definir para varios días de la semana: haga clic en  antes de cada día, el icono cambia a . En la línea de tiempo de cualquier día seleccionado, haga clic en los bloques de media hora para seleccionar los períodos activos, todos los días con  tomará la misma configuración.
 - Definir para todos los días de la semana: haga clic en **Todas**, todos  cambia a . Sobre el línea de tiempo de cualquier día, haga clic en los bloques de media hora para seleccionar los períodos activos, todos los días tendrán la misma configuración.
- Defina el período editando. Tome el domingo como ejemplo.

1) Haga clic en .

los **Período** se muestra la interfaz.

Figura 5-279

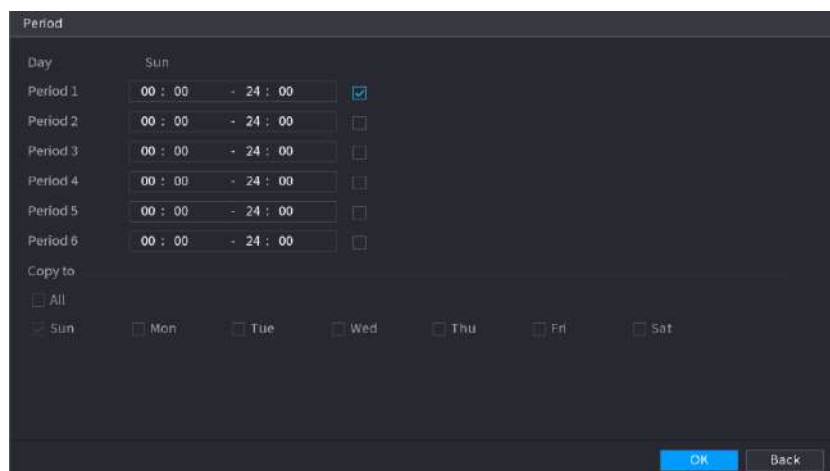

2) Ingrese el marco de tiempo para el período y seleccione la casilla de verificación para habilitar la configuración.

- Hay seis períodos que puede establecer para cada día.

- Debajo **Copiar**, Seleccione **Todas** para aplicar la configuración a todos los días de la semana, o seleccione los días específicos a los que desea aplicar la configuración.

3) Haga clic en **Okay** para guardar la configuración.

Paso 3 Haga clic en **OKAY**.

5.16.1.2 Modificar una cuenta de usuario

Paso 1 Seleccione **Menú principal> CUENTA> Usuario**.

los **Usuario** se muestra la interfaz.

Figura 5-280

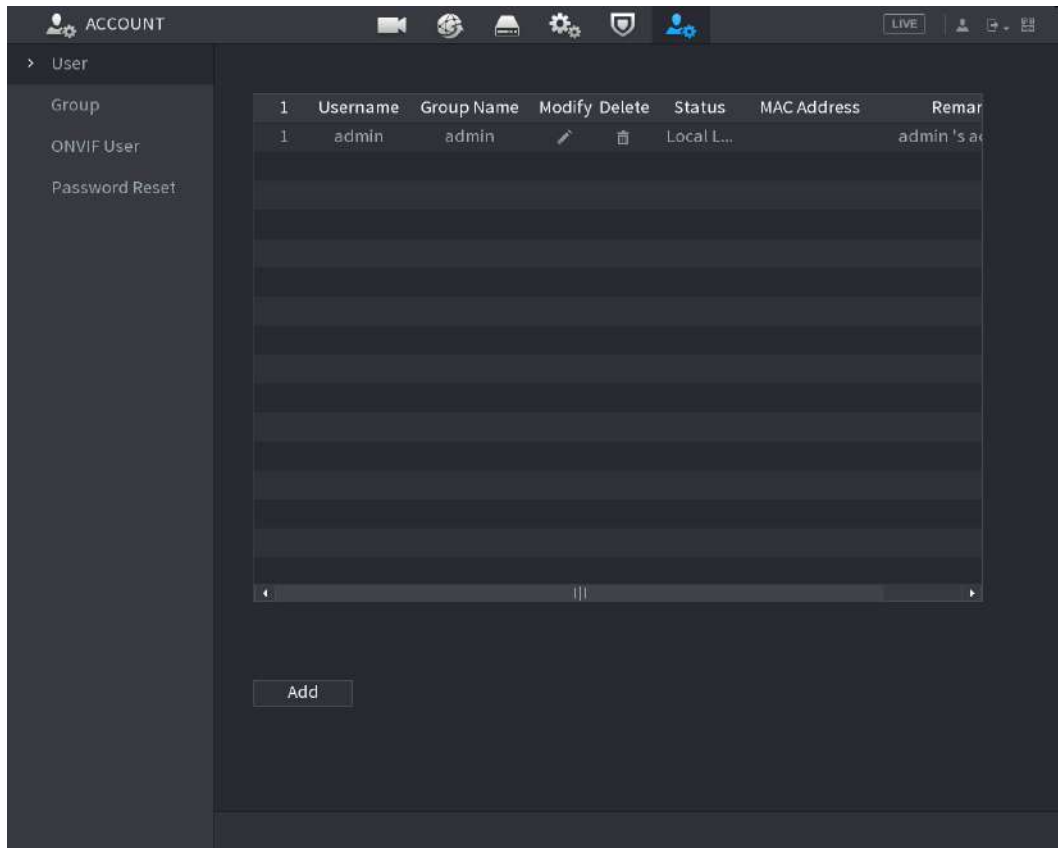

Paso 2 Haga clic en  para la cuenta de usuario que desea modificar.

los **Modificar** se muestra la interfaz.

Figura 5-281

Modify

Username: admin

User MAC: []

Modify Password:

Old Password: []

New Password: []

Confirm Password: []

Password Hint: []

Group: admin

Remarks: admin's account

Unlock Pattern: []

Permission

System Search Live

<input checked="" type="checkbox"/> All	<input checked="" type="checkbox"/> SYSTEM	<input checked="" type="checkbox"/> SYSTEM INFO	<input checked="" type="checkbox"/> MANUAL CONTROL
<input checked="" type="checkbox"/> ACCOUNT	<input checked="" type="checkbox"/> EVENT	<input checked="" type="checkbox"/> NETWORK	<input checked="" type="checkbox"/> CAMERA
<input checked="" type="checkbox"/> STORAGE	<input checked="" type="checkbox"/> BACKUP	<input checked="" type="checkbox"/> MAINTENANCE	
<input checked="" type="checkbox"/> SECURITY			

OK Back

Paso 3 Cambie la configuración de contraseña, nombre de usuario, grupo de usuarios, MAC de usuario, memo, punto, y autoridad.



La nueva contraseña se puede configurar de 8 a 32 dígitos y contiene al menos dos tipos de números, letras y caracteres especiales (excluyendo "", "" ", "; ", ": ", "y" & ").

Para la cuenta de administrador, habilita / deshabilita el patrón de desbloqueo y modifica la pista de contraseña.

- Para usar el patrón de desbloqueo, habilite **Patrón de desbloqueo**, hacer clic , dibuja un patrón en el **Patrón de desbloqueo** interfaz y luego haga clic en **Salvar** para guardar la configuración. Ingrese el texto de sugerencia de contraseña en **Pista de la contraseña** caja.

Paso 4 Haga clic en **Okay** para completar la configuración.

5.16.1.3 Eliminar una cuenta de usuario

Paso 1 Seleccione **Menú principal > CUENTA > Usuario**.

los **Usuario** se muestra la interfaz.

Figura 5-282

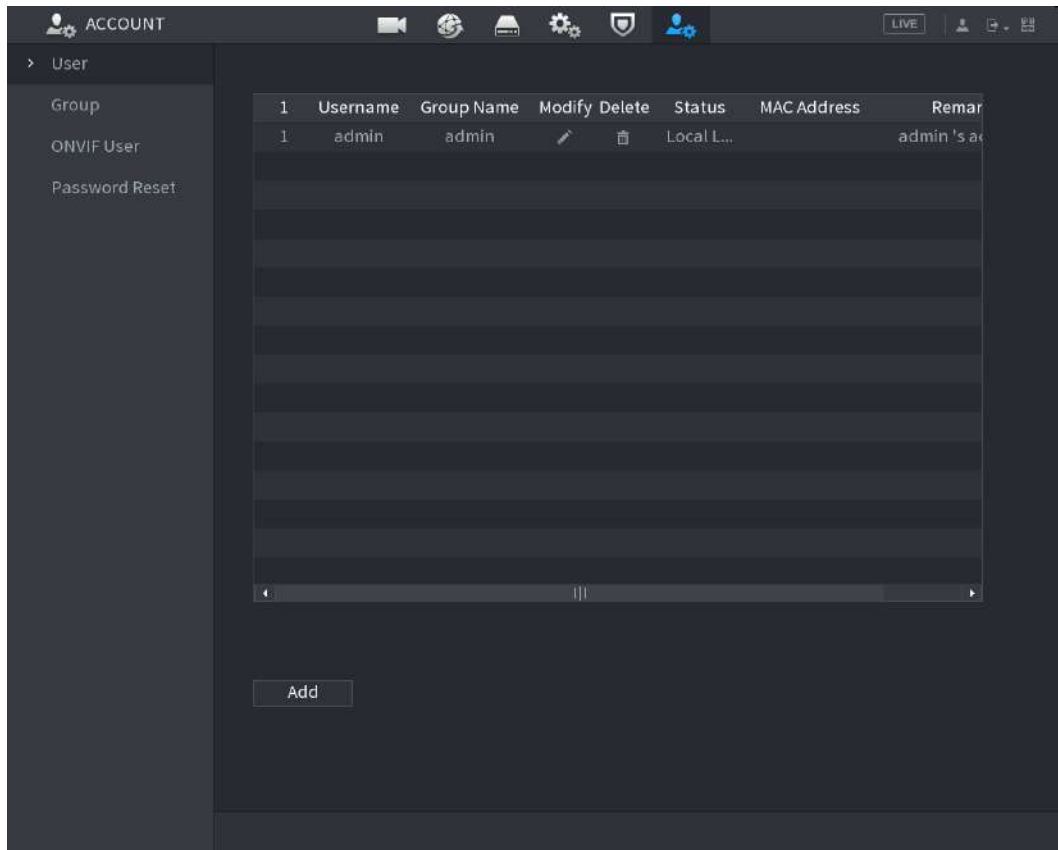

Paso 2 Haga clic en  para la cuenta de usuario que desea eliminar.

UNA **Mensaje** se visualiza.

Paso 3 Haga clic en **Okay** para eliminar una cuenta de usuario.

5.16.2 Configuración de la cuenta de grupo

5.16.2.1 Agregar un grupo

Paso 1 Seleccione **Menú principal**> **CUENTA**> **Grupo**.

los **GRUPO** se muestra la interfaz.

Figura 5-283

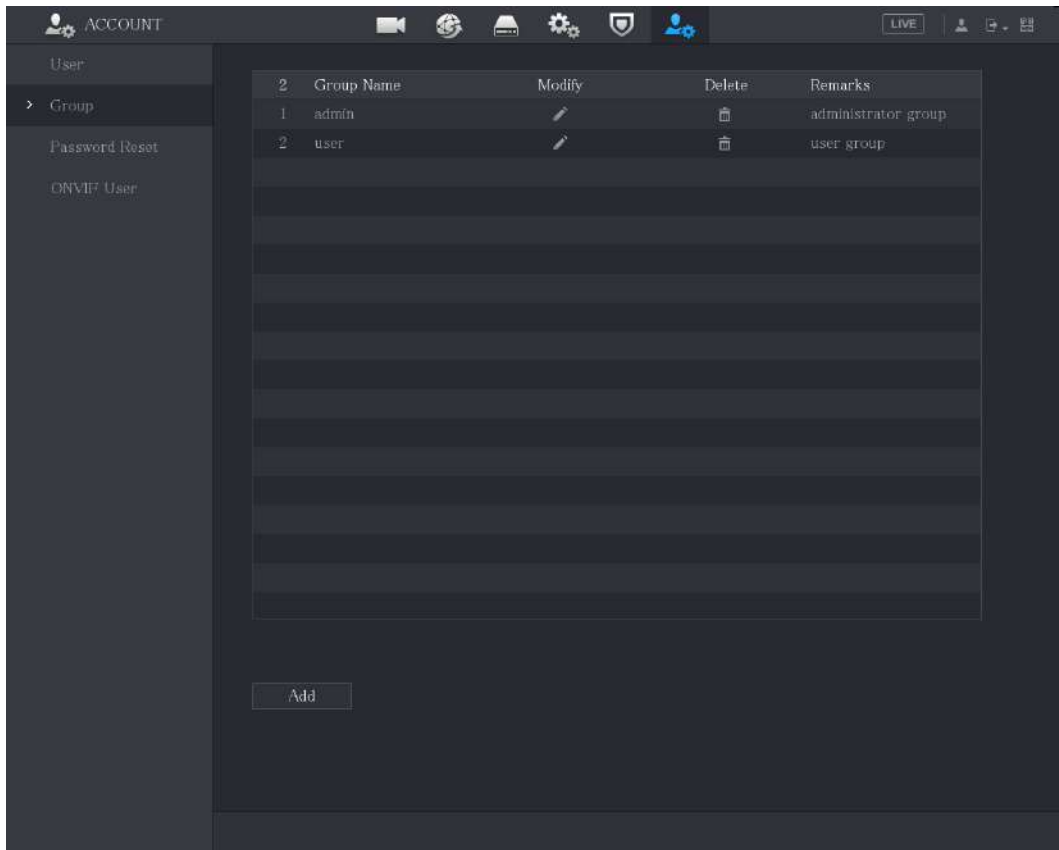

Paso 2 Haga clic en **Añadir**.

los **Añadir** se muestra la interfaz.

Figura 5-284

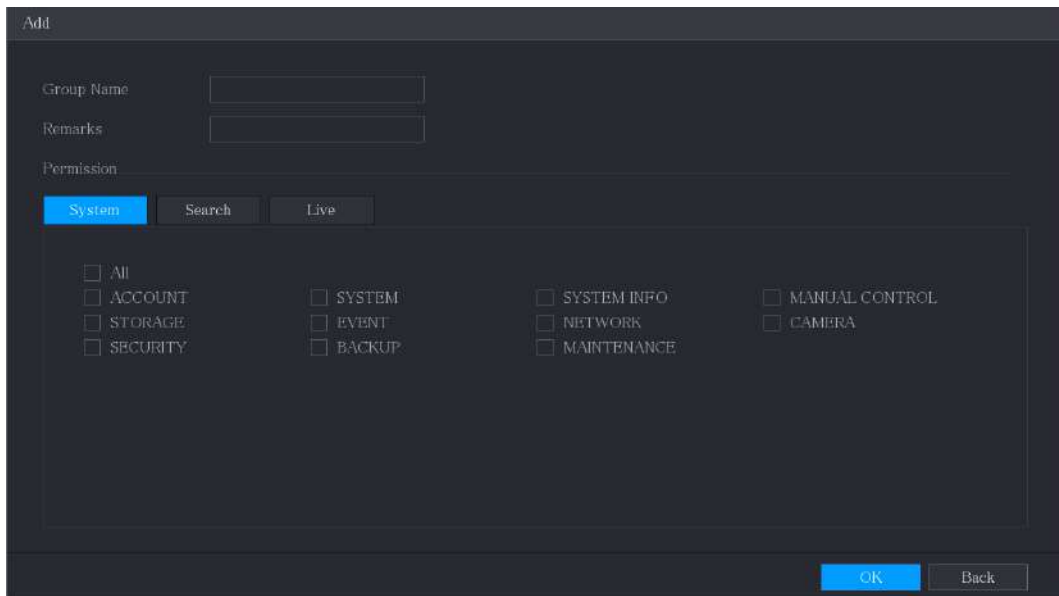

Paso 3 Configure los ajustes para los parámetros de agregar un grupo.

Tabla 5-75

Parámetro	Descripción
Nombre del grupo	Ingrese un nombre para el grupo.

Parámetro	Descripción
Observaciones	Opcional. Ingrese una descripción de la cuenta. En el Permiso área, seleccione las casillas de verificación en el
Permiso	Sistema lengüeta, Reproducción pestaña, y Monitor lengüeta.

Paso 4 Haga clic en **Okay** para completar la configuración.

5.16.2.2 Modificar un grupo

Paso 1 Seleccione **Menú principal > CUENTA > Grupo**.

los **Grupo** se muestra la interfaz.

Figura 5-285

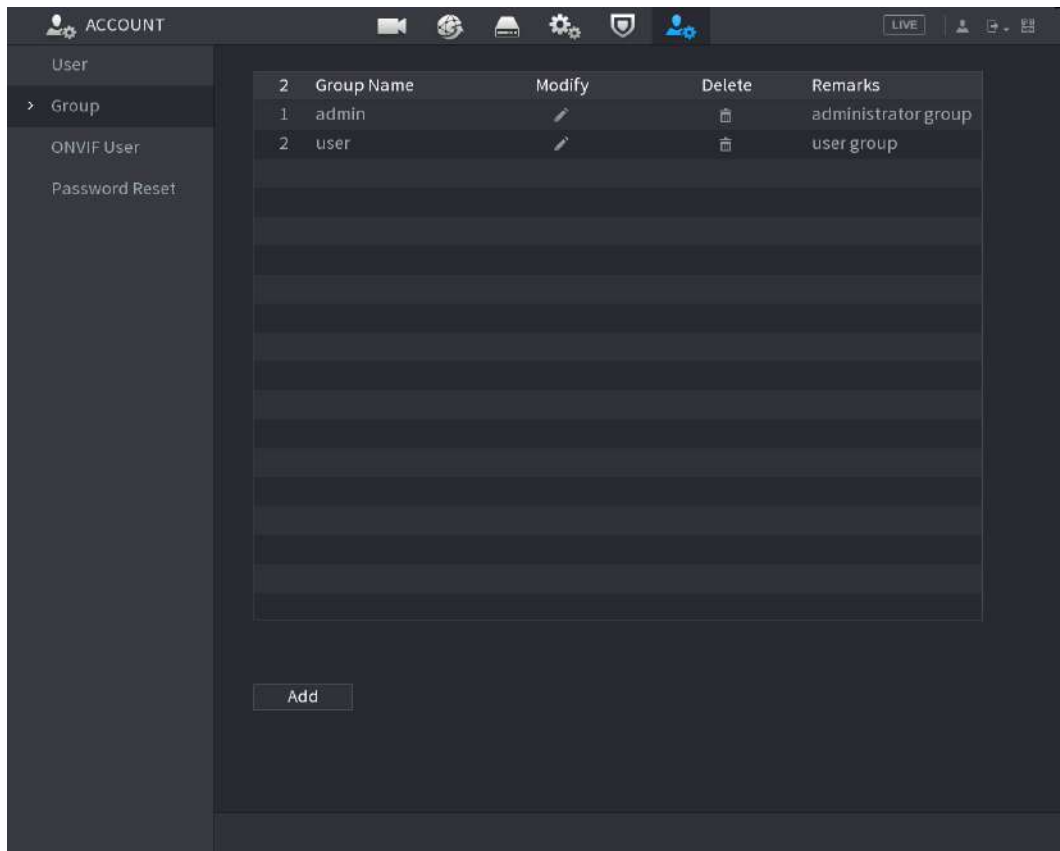

Paso 2 Haga clic en  para la cuenta de grupo que desea modificar.

Paso 3 El **Modificar** se muestra la interfaz.

Paso 2 Haga clic en  para la cuenta de usuario que desea eliminar.

UNA **Mensaje** se visualiza.

Paso 3 Haga clic en **Okay** para eliminar un grupo.

5.16.3 Configuración de usuarios de ONVIF

El dispositivo fabricado por otra empresa puede conectarse al Dispositivo a través del protocolo ONVIF mediante una cuenta ONVIF autorizada.



La cuenta de administrador se crea para los usuarios de ONVIF inmediatamente después de que se haya inicializado el dispositivo

Paso 1 Seleccione **Menú principal > CUENTA > Usuario ONVIF**.

los **Usuario ONVIF** se muestra la interfaz.

Figura 5-288

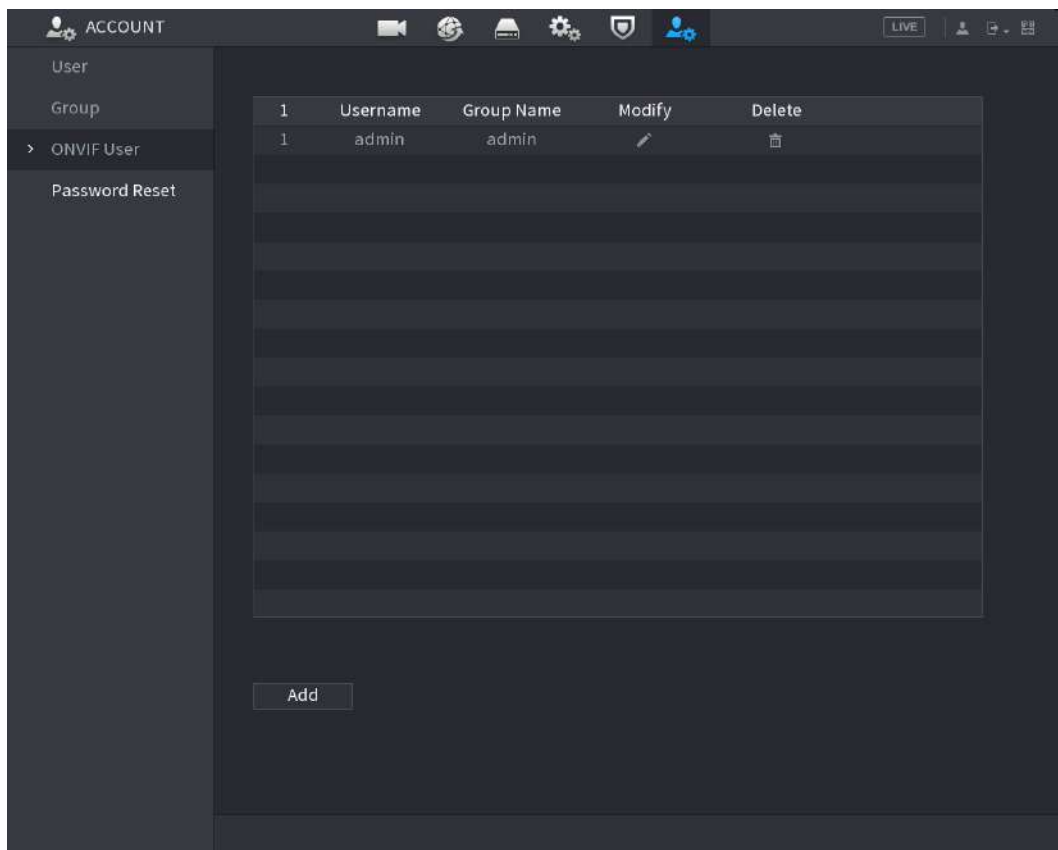

Paso 2 Haga clic en **Añadir**.

los **Añadir** se muestra la interfaz. Vea la Figura 5-289.

Figura 5-289

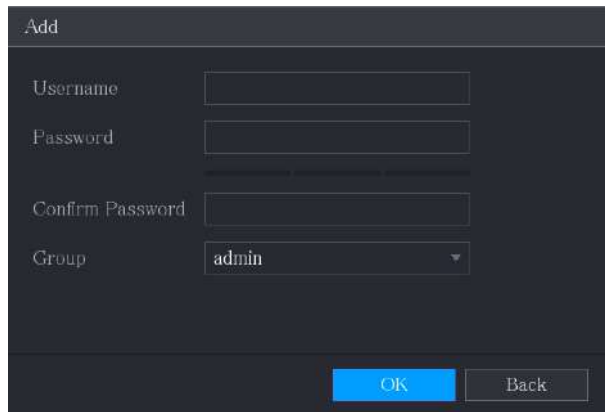



The screenshot shows a dark-themed 'Add' form. It contains four input fields: 'Username', 'Password', 'Confirm Password', and 'Group'. The 'Group' field is a dropdown menu with 'admin' selected. At the bottom right, there are two buttons: a blue 'OK' button and a grey 'Back' button.

Paso 3 Ingrese el nombre de usuario, la contraseña y seleccione el grupo al que desea que pertenezca esta cuenta

a.

Paso 4 Haga clic en **Okay** para guardar la configuración.



Hacer clic  para modificar la cuenta; Hacer clic  para eliminar la cuenta.

5.17 Gestión de audio

La función de gestión de audio gestiona archivos de audio y configura el horario de reproducción. Cuando hay un evento de alarma, se puede activar el archivo de audio.

5.17.1 Configuración de archivos de audio

Puede agregar archivos de audio, escuchar archivos de audio, renombrar y eliminar archivos de audio y configurar el volumen de audio.

Paso 1 Seleccione **Menú principal > AUDIO > Gestión de archivos**.

los **Gestión de archivos** se muestra la interfaz.

Figura 5-290

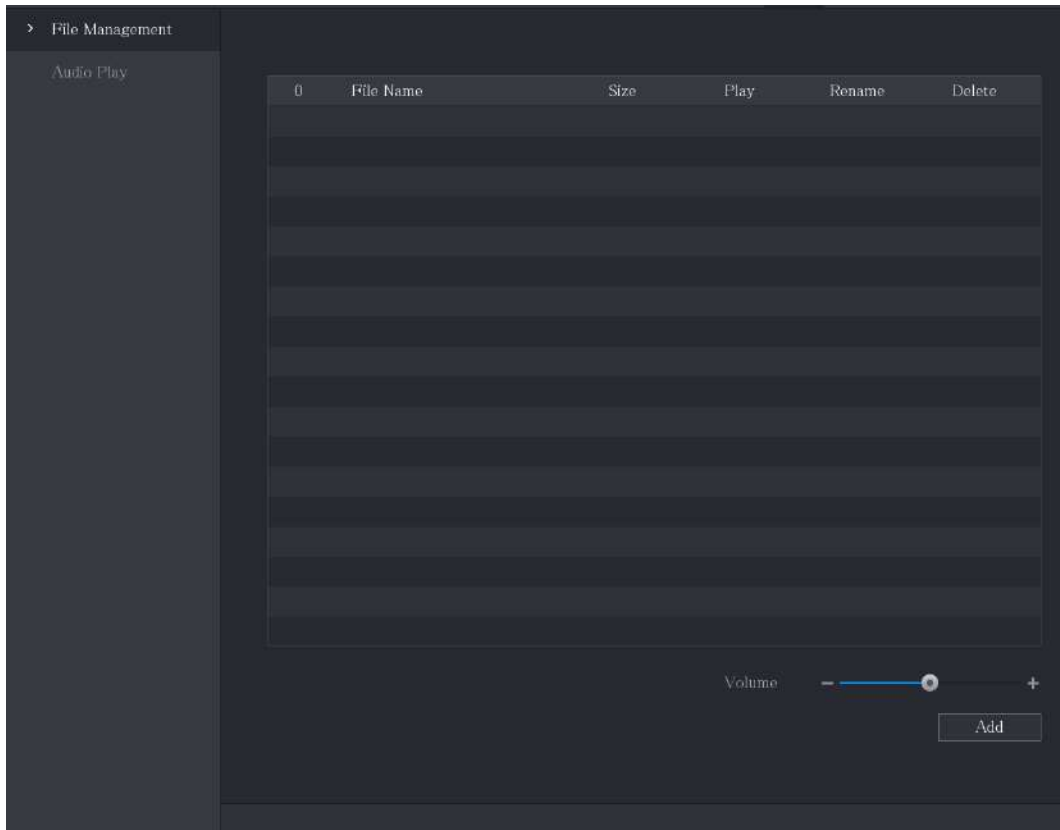

Paso 2 Haga clic en **Añadir**.

los **Añadir** se muestra la interfaz.

Figura 5-291

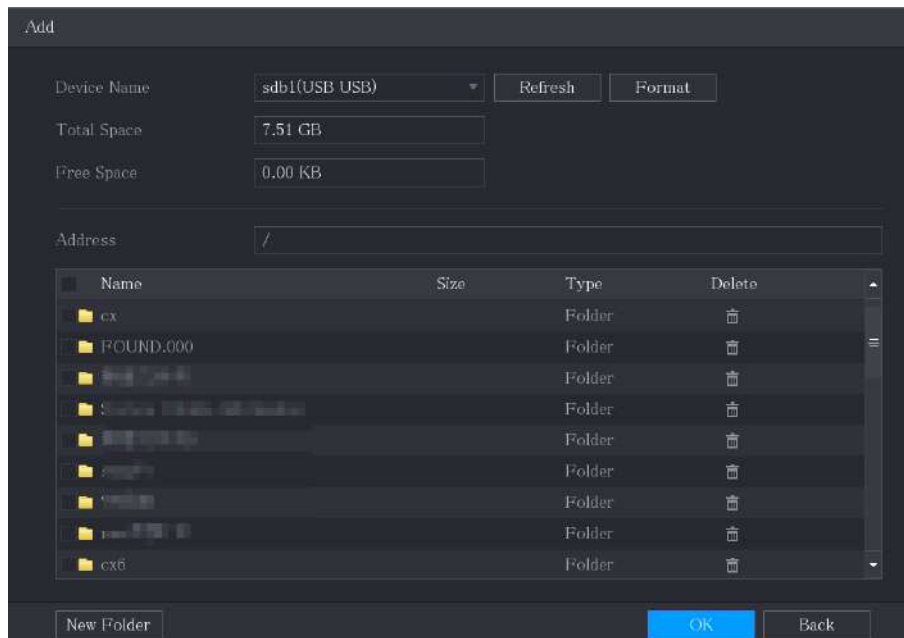

Paso 3 Seleccione los archivos de audio que desea importar.



Paso 4 Haga clic en **Okay** para comenzar a importar archivos de audio desde el dispositivo de almacenamiento USB.

Si la importación se realiza correctamente, los archivos de audio se mostrarán en la **Gestión de archivos** interfaz.

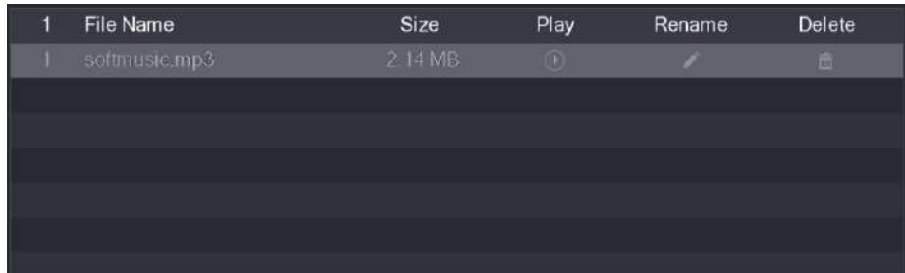
Figura 5-292



Los archivos de audio importados se guardan automáticamente en el disco duro, por lo que no es necesario que se conecte al dispositivo de almacenamiento USB para obtener el archivo la próxima vez.

- Hacer clic  para reproducir el archivo de audio.
- Hacer clic  para cambiar el nombre del archivo de audio.
- Hacer clic  para eliminar el archivo de audio.
- Para disminuir o aumentar el volumen de reproducción, mueva el control deslizante hacia la izquierda o hacia la derecha.

5.17.2 Configurar el horario de reproducción para archivos de audio

Puede configurar los ajustes para reproducir los archivos de audio durante el período de tiempo definido.

Paso 1 Seleccione **Menú principal > AUDIO > Reproducción de audio**.

los **Reproducción de audio** se muestra la interfaz.

Figura 5-293



Paso 2 Configure los ajustes de los parámetros de programación.

Tabla 5-76

Parámetro	Descripción
Período	En el Período cuadro, ingrese la hora. Seleccione la casilla de verificación para habilitar la configuración.
Nombre del archivo	Puede configurar hasta seis períodos. En el Nombre del archivo lista, seleccione el archivo de audio que desea reproducir durante este período configurado.

Intervalo	En el Intervalo , ingrese el tiempo en minutos para la frecuencia con la que desea repetir la reproducción.
Repetir	Configure cuántas veces desea repetir la reproducción en el período definido.
Puerto de salida	Incluye dos opciones: MIC y Audio. Es MIC por defecto. La función MIC comparte el mismo puerto con la función talkback y esta última tiene la prioridad.



- El tiempo de finalización de la reproducción de audio se decide según el tamaño del archivo de audio y el intervalo configurado. Prioridad de reproducción: Evento de alarma> Talkback> Escucha de prueba> Archivo de audio.

Paso 3 Haga clic en **Aplicar** para completar la configuración.

5.18 Gestión de almacenamiento

La función de gestión de almacenamiento gestiona los recursos almacenados, como archivos de vídeo grabados y espacio de almacenamiento. La función tiene como objetivo facilitar la operación y mejorar la eficiencia del almacenamiento.

5.18.1 Configurar los ajustes básicos

Paso 1 Seleccione **Menú principal**> **ALMACENAMIENTO**> **Básico**.

los **Básico** se muestra la interfaz.

Figura 5-294

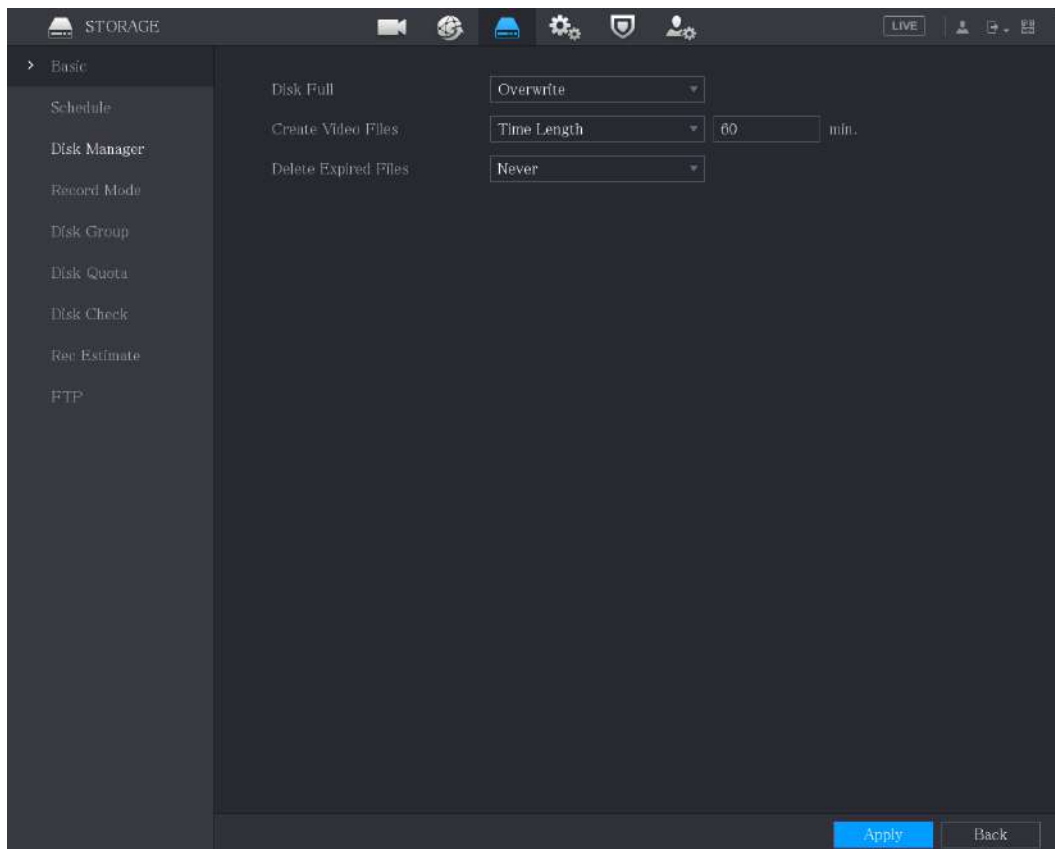

Paso 2 Configure los ajustes para los parámetros de configuración básicos.

Tabla 5-77

Parámetro	Descripción
Disco lleno	<p>Configure los ajustes para la situación en que todos los discos de lectura / escritura están llenos.</p> <ul style="list-style-type: none"> • Seleccione Detener para detener la grabación Seleccione Sobrescribir para sobrescribir los • archivos de video grabados siempre desde la primera vez.
Crear archivos de video	Configure la duración del tiempo y la duración del archivo para cada video grabado. Configure si desea
Eliminar archivos caducados	eliminar los archivos antiguos y, en caso afirmativo, configure los días.

Paso 3 Haga clic en **Aplicar** para completar la configuración.

5.18.2 Configuración del programa de grabación e instantáneas

El sistema comienza a grabar y tomar instantáneas de acuerdo con la programación configurada. Para obtener más información, consulte "5.1.4.9 Configuración del programa de almacenamiento de video grabado" y "5.1.4.10 Configuración del programa de almacenamiento de instantáneas".

5.18.3 Configuración del Administrador de discos

Puede ver la información del HDD, formatear el HDD y configurar el tipo de HDD a través del administrador de HDD.

Paso 1 Seleccione **Menú principal**> **ALMACENAMIENTO**> **Administrador de discos**.

los **Administrador de discos** se muestra la interfaz.

En la tabla, puede ver la información del disco duro actual, como el nombre del dispositivo, el tipo de disco duro, el estado, el espacio total y el espacio libre y el número de serie del puerto del disco duro.

Figura 5-295

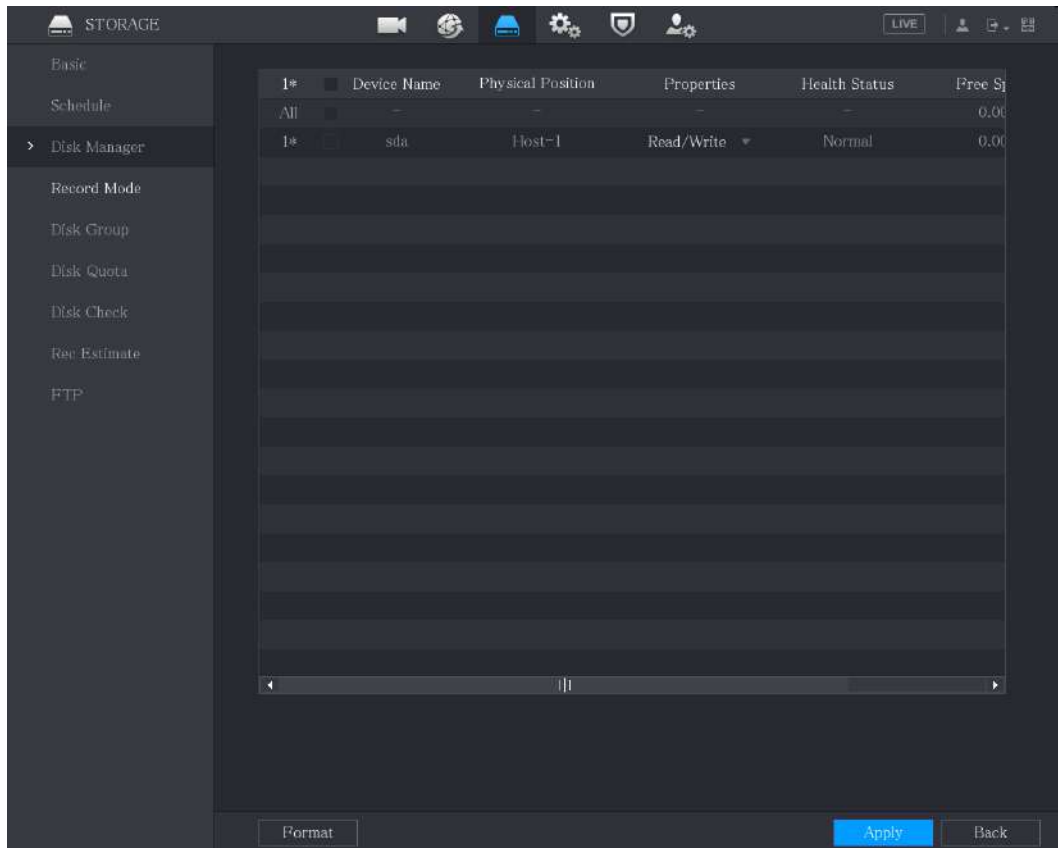

Paso 2 Configuración de los ajustes del administrador de HDD.

- Ajuste del tipo de HDD: En el **Propiedades** lista, seleccione **Lectura / escritura, solo lectura**, y luego haga clic en **Aplicar** para guardar la configuración.
- Formato de HDD: seleccione el HDD que desea formatear, haga clic en **Formato**, y habilitar **Borrar base de datos HDD** en el mensaje emergente, haga clic en **Okay** e ingrese la contraseña del usuario administrador en el cuadro de diálogo solicitado, haga clic en **Okay** y luego siga las instrucciones en pantalla para completar el formateo.
- Formatear el disco duro borrará todos los datos del disco, proceda con precaución.

Figura 5-296

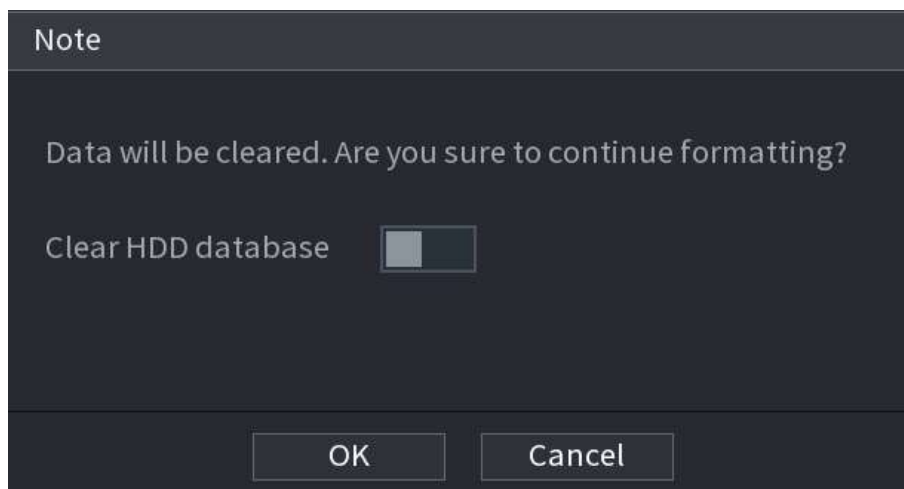

5.18.4 Configuración de registro

El tipo de registro incluye registro automático y manual. Puede configurar el tipo de registro de la transmisión principal y secundaria. Consulte "5.7 Configurar los ajustes de grabación".

5.18.5 Configurar ajustes avanzados

Cree un grupo de HDD y guarde la transmisión principal, secundaria y la instantánea de los canales designados en el grupo de HDD.



- Si la interfaz muestra que "El modo de HDD actual es un grupo de cuotas", haga clic en "Cambiar al modo de grupo de HDD" y luego configure el grupo de HDD.
- Puede habilitar el modo de grupo de HDD o el grupo de cuota. El sistema solicita reiniciar el dispositivo cada vez que cambia de modo.

Paso 1 Seleccione **Menú principal**> **ALMACENAMIENTO**> **Grupo de discos**> **Grupo de discos**.

los **Grupo de discos** se muestra la interfaz.

Figura 5-297

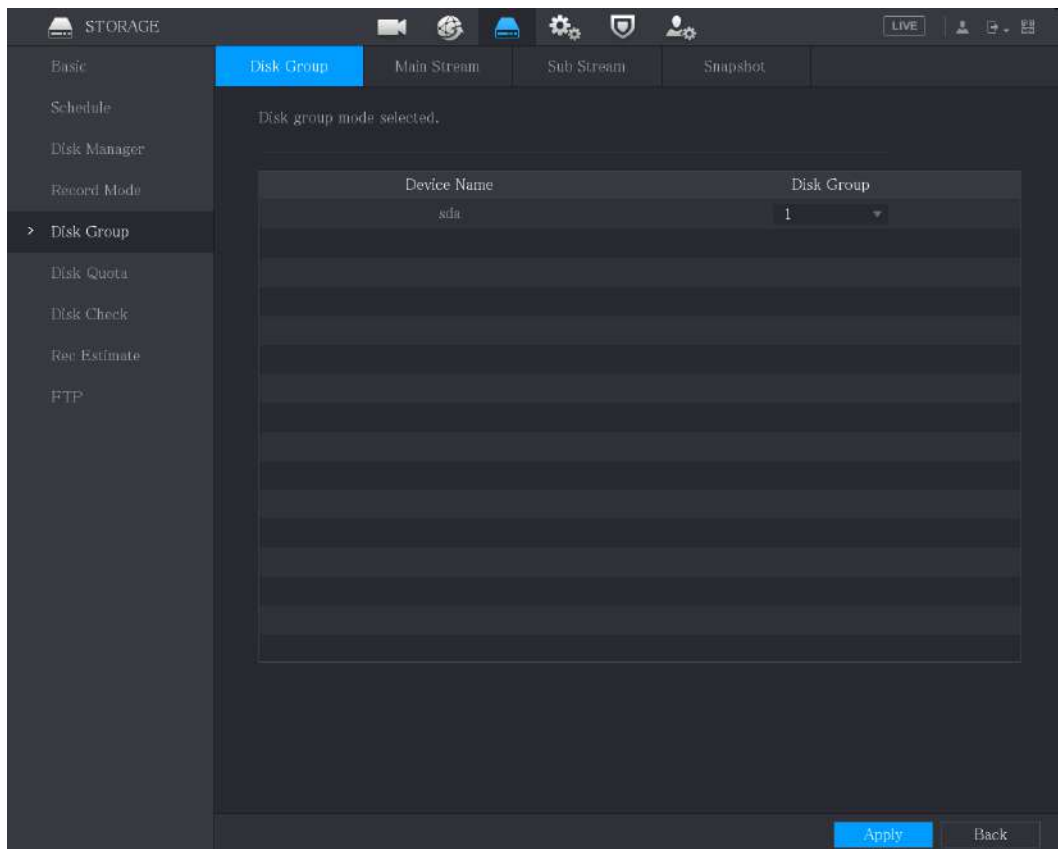

Paso 2 Seleccione un grupo para cada HDD y luego haga clic en **Aplicar** para completar la configuración.

Paso 3 Después de configurar el grupo de HDD, haga clic en **Transmisión principal**, **transmisión secundaria** y **Instantánea** pestañas

respectivamente, para configurar el almacenamiento de la información de la transmisión principal, la transmisión secundaria y la instantánea de diferentes canales en diferentes grupos de HDD.

Figura 5-298



Figura 5-299



Figura 5-300

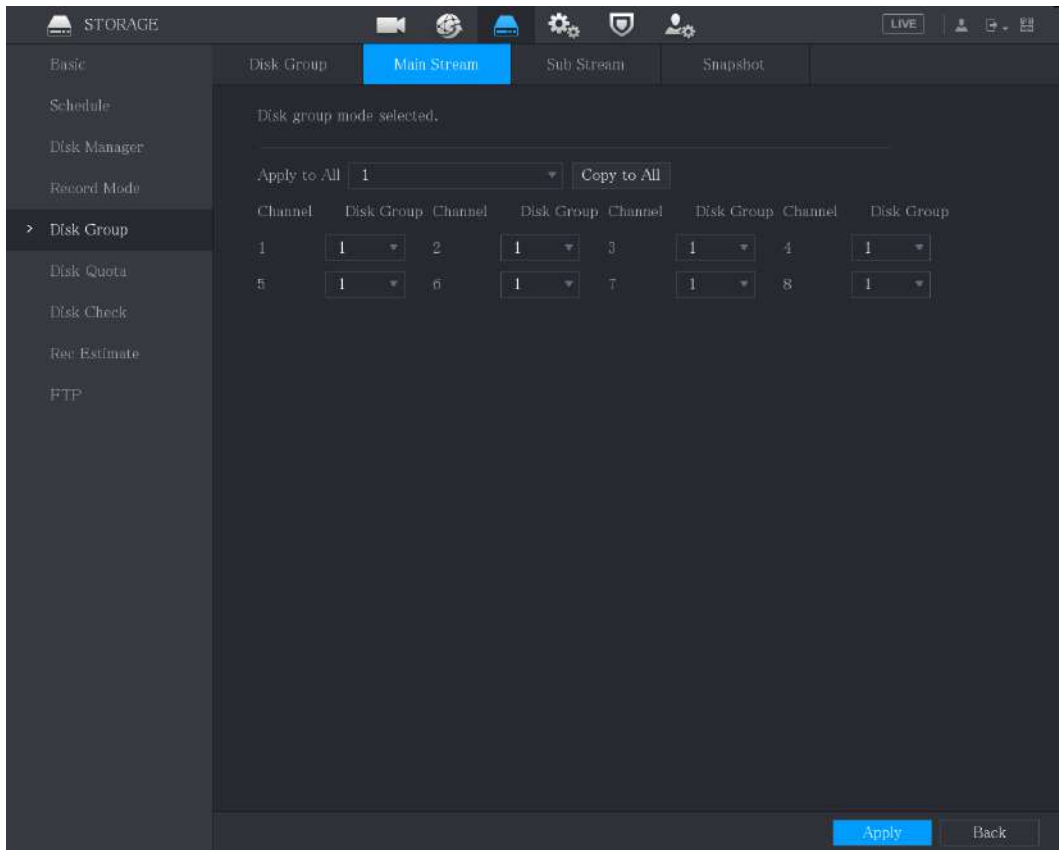

Paso 4 Haga clic en **Aplicar** para completar la configuración.

5.18.6 Configuración de la cuota de disco

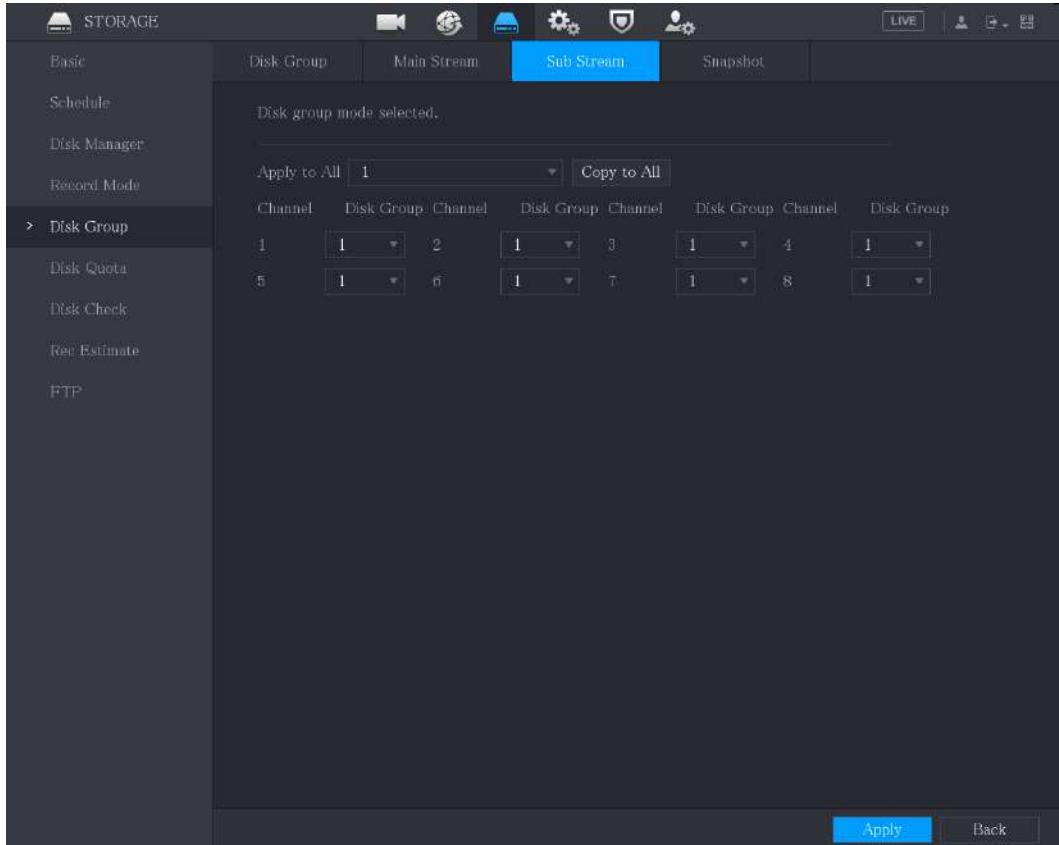
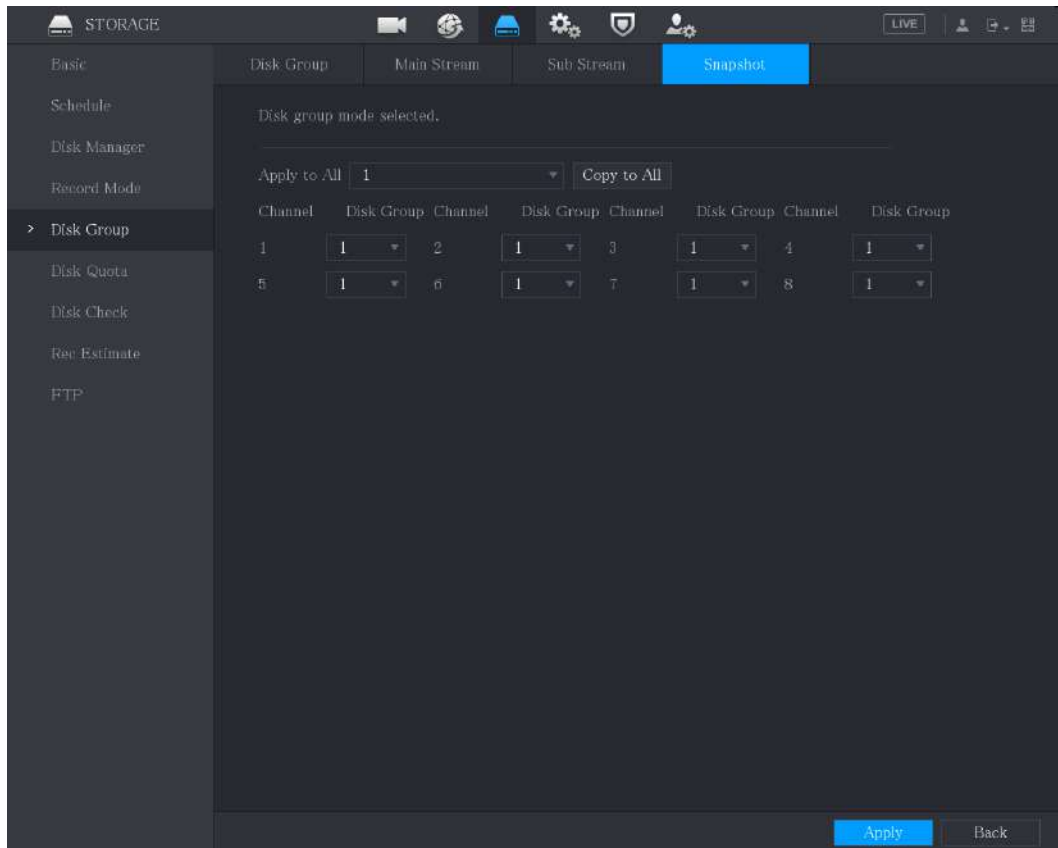
Al configurar la cuota, asigne capacidad de almacenamiento fija a cada canal y distribuya el espacio de almacenamiento de cada canal de manera razonable.



- Si la interfaz muestra que "El modo de HDD actual es un grupo de HDD", haga clic en "Cambiar a modo de cuota" y luego configure la cuota.
- Puede habilitar el modo de grupo de HDD o el grupo de cuota. El sistema solicita reiniciar el dispositivo cada vez que cambia de modo.

Paso 1 Seleccione **Menú principal**> **ALMACENAMIENTO**> **Cuota de disco**.

los **Cuota de disco** se muestra la interfaz.

Figura 5-301

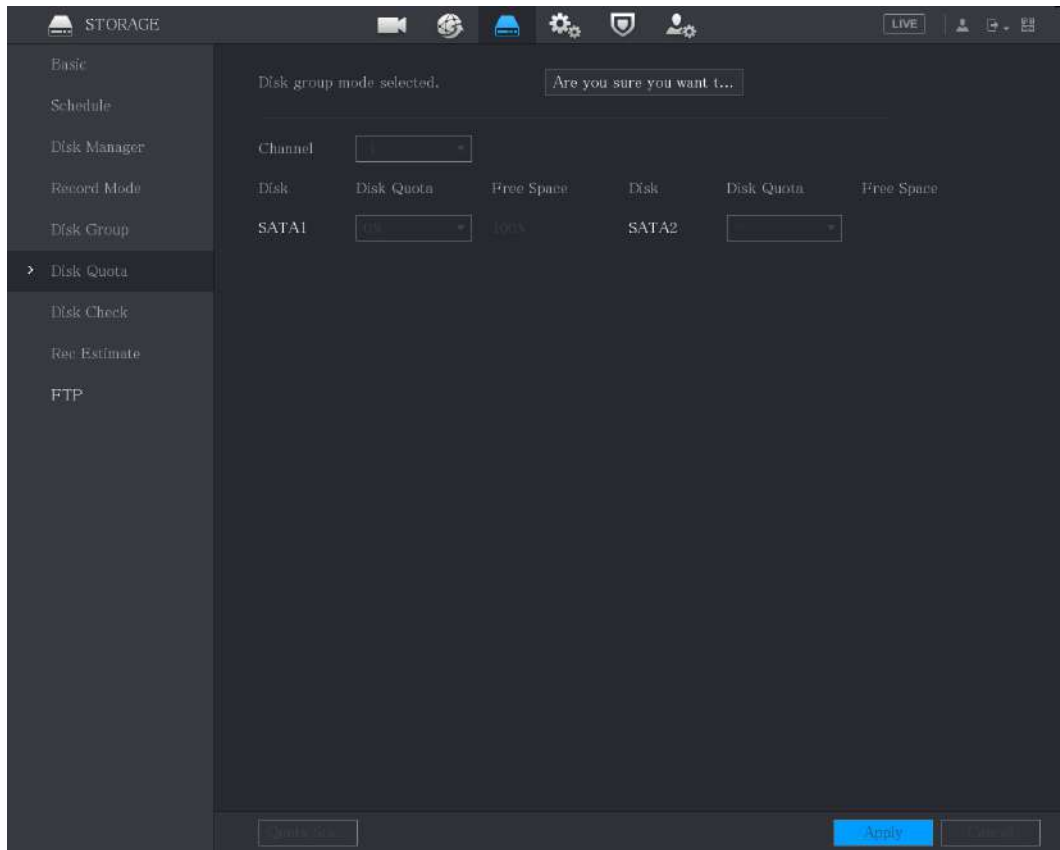

Paso 2 Seleccione los canales que desea configurar y seleccione la cuota de la lista desplegable de HDD correspondiente.

Paso 3 Haga clic en **Aplicar** para completar la configuración.



Hacer clic **Estadísticas de cuotas** para ver la cuota de cada canal en HDD. Vea la Figura 5-302.

Figura 5-302

The screenshot shows a window titled 'Quota Statistics' containing a table with the following data:

1	Channel	Disk Quota
1	Other	2.72 TB

5.18.7 Configuración de los ajustes de detección de HDD



No todos los modelos admiten esta función.

La función de detección de HDD detecta el estado actual del HDD para hacerle saber el rendimiento del HDD y reemplazar el HDD defectuoso.

5.18.7.1 Comprobación del disco duro

Puede detectar HDD mediante detección de área clave y detección global.

- Detección de área clave: detecta los archivos guardados en el disco duro. La pista defectuosa detectada se puede reparar formateando. Si no hay archivos en el disco duro, el sistema no puede detectar la pista incorrecta.
- Detección global: detecta todo el HDD a través de Windows, lo que lleva tiempo y podría afectar al HDD que está grabando el video.

Paso 1 Seleccione **Menú principal**> **ALMACENAMIENTO**> **Verificación de disco**> **Verificación manual**.

los **Verificación manual** se muestra la interfaz.

Figura 5-303

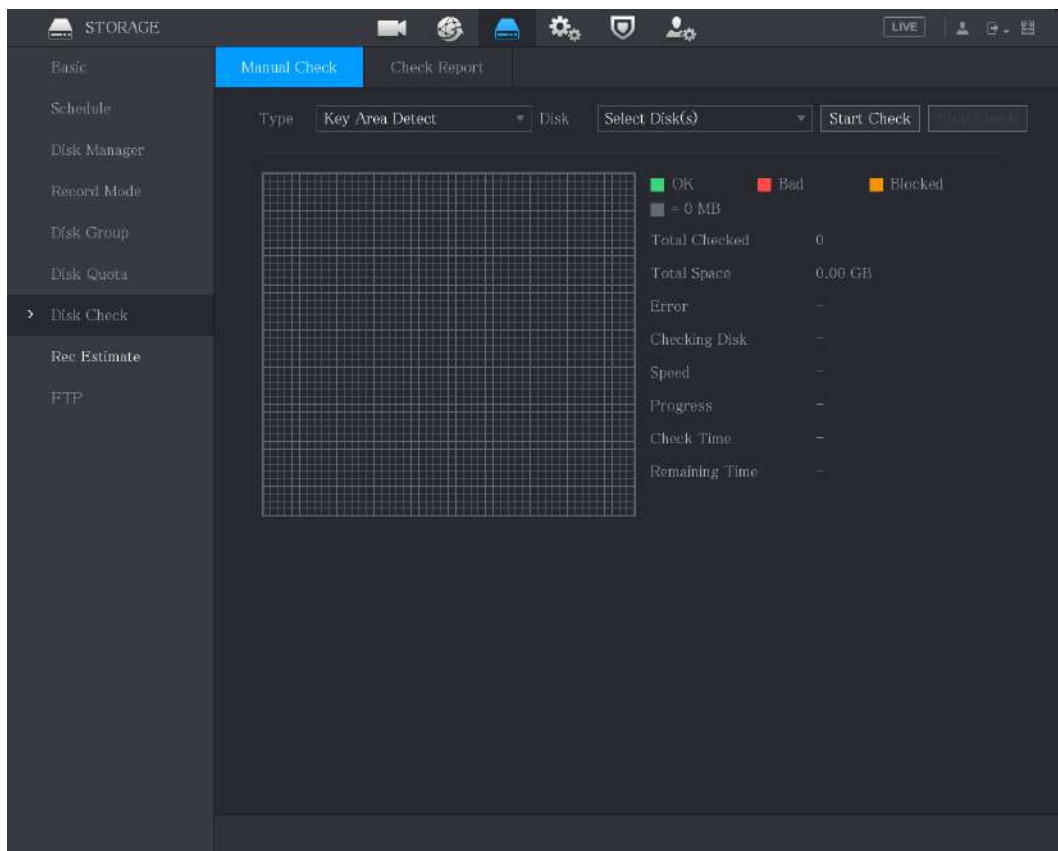

Paso 2 En el **Tipo** lista, seleccione **Detección de área clave** o **Cheque global**; y en el **Disco** lista, seleccione el disco duro que desea detectar.

Paso 3 Haga clic en **Iniciar comprobación**.

El sistema comienza a detectar el disco duro. Una vez completada la detección, consulte la Figura 5-304.



Durante la detección, haga clic en **Pausa** para pausar la detección, haga clic en **Seguir** para reiniciar la detección y haga clic en **Detener Detectar** para dejar de detectar.

Figura 5-304

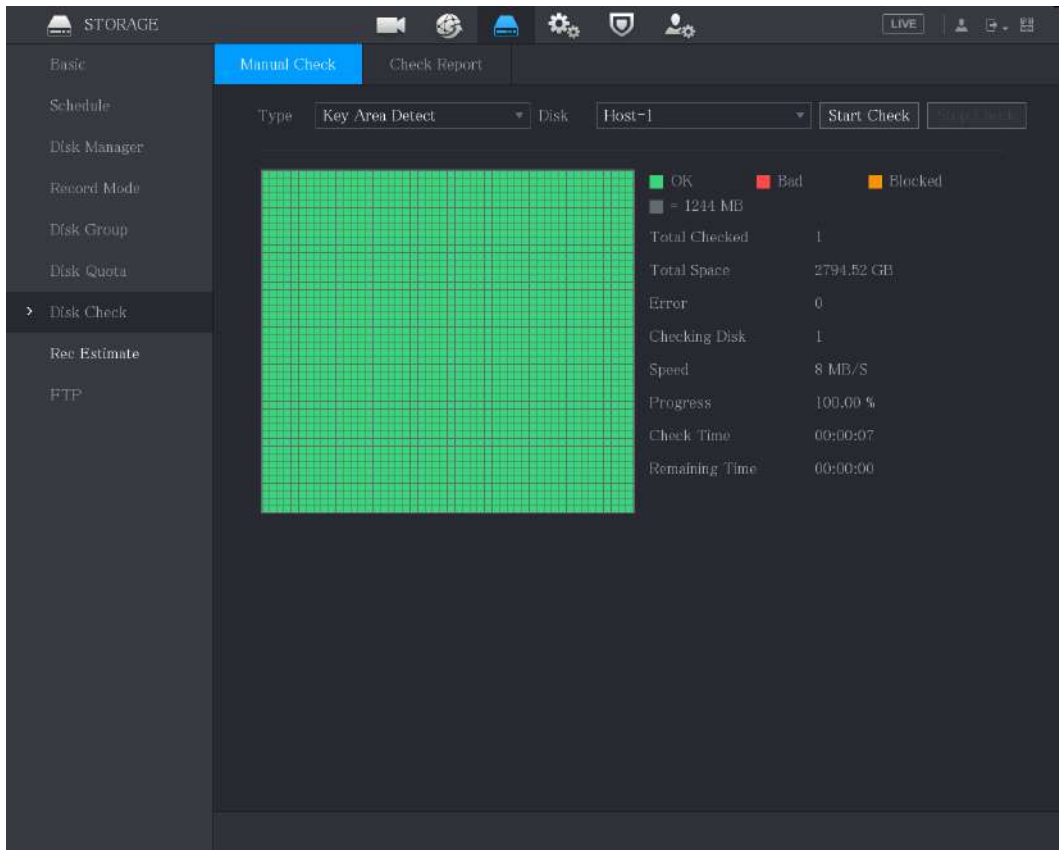

5.18.7.2 Ver resultados de detección

Una vez completada la detección, puede ver los informes de detección para descubrir el problema y reemplazar el disco duro defectuoso para evitar la pérdida de datos.

Paso 1 Seleccione **Menú principal**> **ALMACENAMIENTO**> **Comprobación de disco**> **Informe de comprobación**.

los **Ver informe** se muestra la interfaz.

Figura 5-305

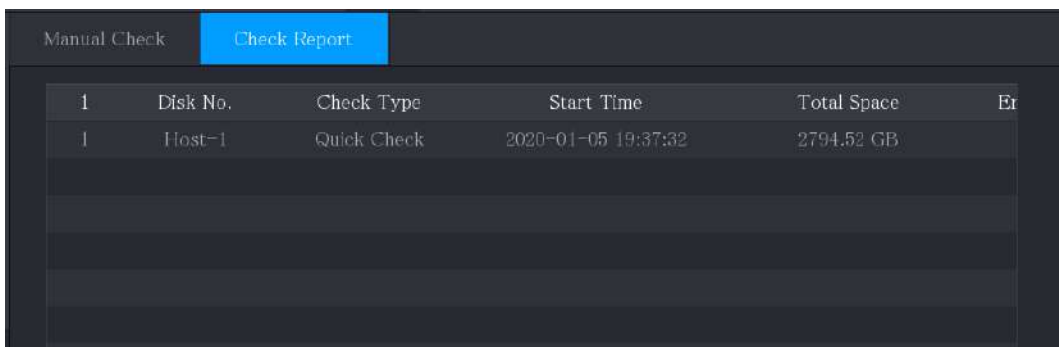

Paso 2 Haga clic en



los **Detalles** se muestra la interfaz. Puede ver los resultados de detección y los informes SMART.

Figura 5-306



Figura 5-307



5.18.8 Configuración de la estimación de registros

La función de estimación de grabación puede calcular cuánto tiempo puede grabar vídeo según la capacidad del disco duro y calcular la capacidad del disco duro necesaria según el periodo de grabación.

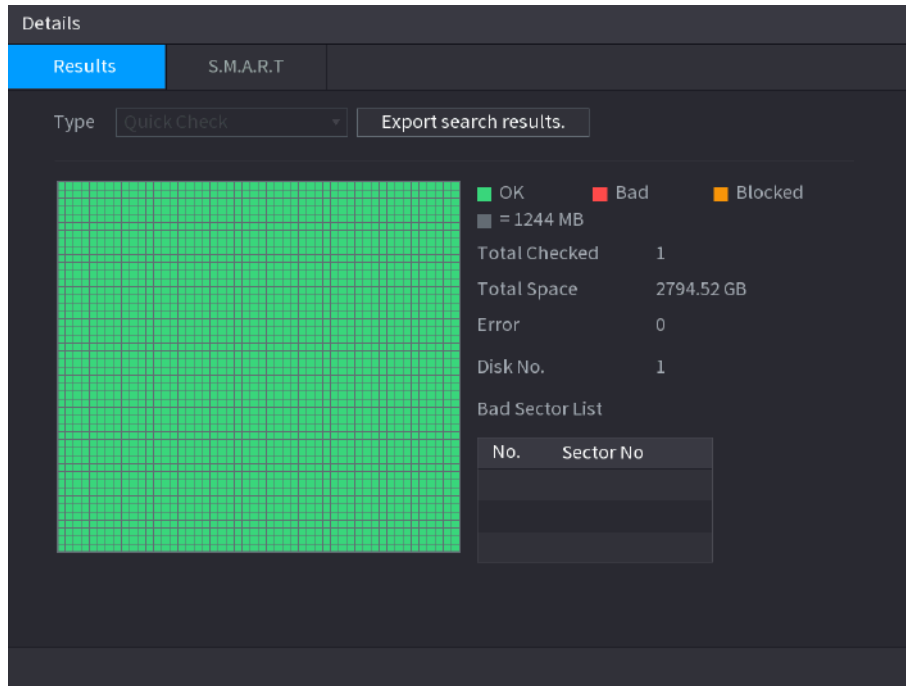
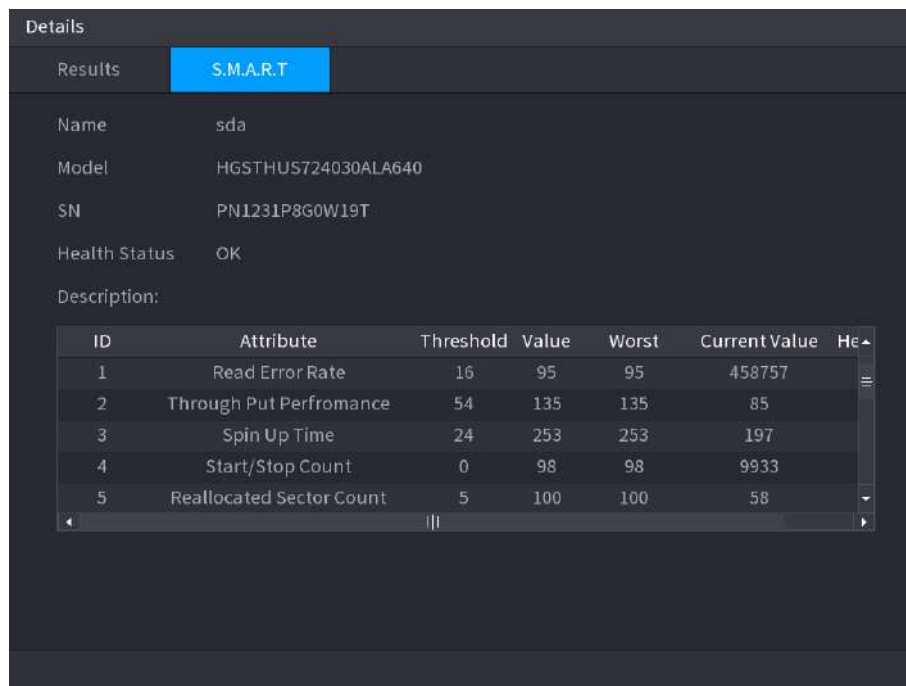
Paso 1 Seleccione **Menú principal**> **ALMACENAMIENTO**> **Estimación rec.**

los **Estimación Rec** se muestra la interfaz.

Figura 5-308

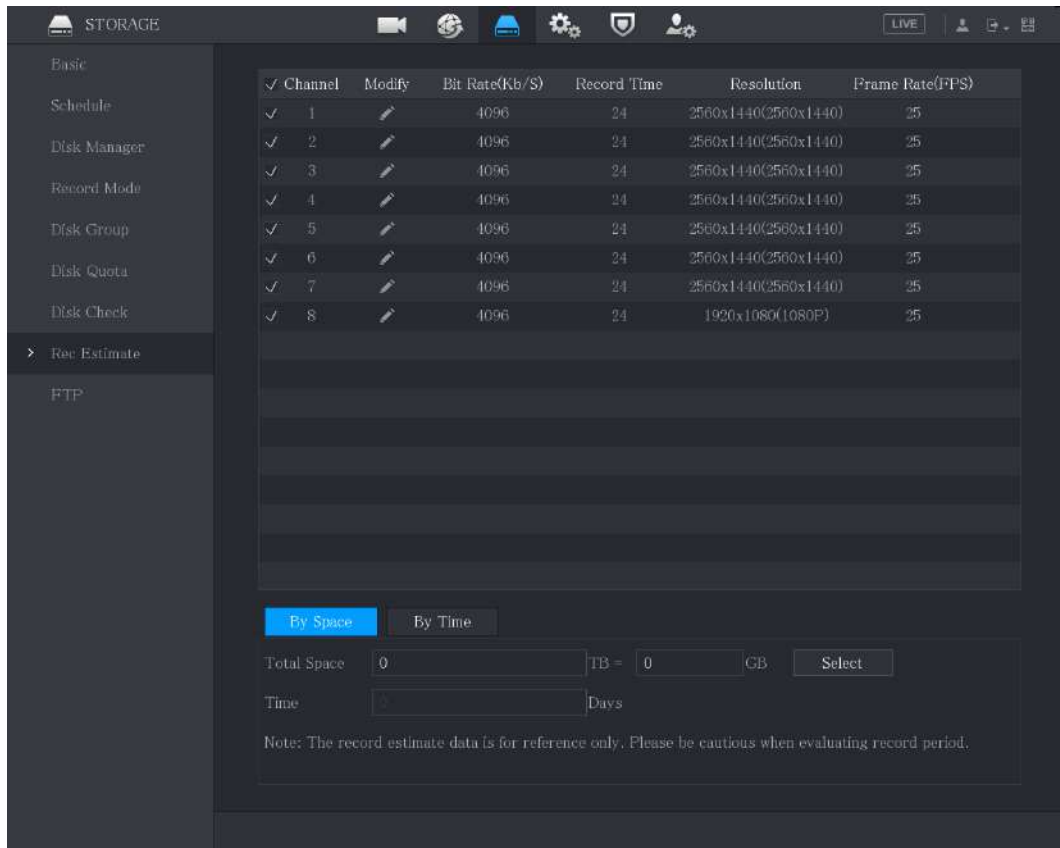

Paso 2 Haga clic en

los **Modificar** Se muestra el cuadro de diálogo.

Puede configurar la resolución, la velocidad de fotogramas, la velocidad de bits y el tiempo de grabación para el canal seleccionado.

Paso 3 Haga clic en **Okay** para guardar la configuración.

Luego, el sistema calculará el período de tiempo que se puede usar para el almacenamiento de acuerdo con la configuración de los canales y la capacidad del disco duro.



Hacer clic **Copiar a** para copiar la configuración a otros canales.

Calcular el tiempo de grabación

Paso 1 En el **Estimación Rec** interfaz, haga clic en el **Por espacio** lengüeta.

los **Por espacio** se muestra la interfaz.

Figura 5-309

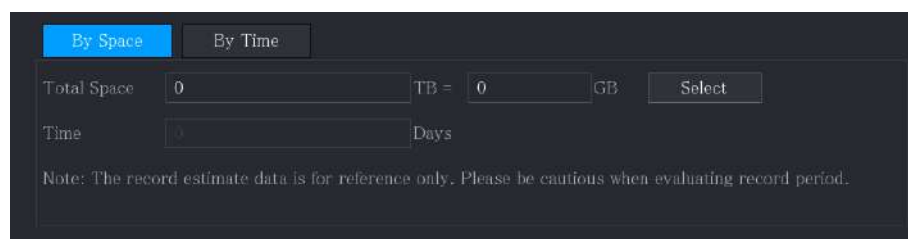

Paso 2 Haga clic en **Seleccione**.

los **Seleccionar disco (s)** se muestra la interfaz.

Paso 3 Seleccione la casilla de verificación del HDD que desea calcular.

En el **A tiempo** pestaña, en la **Hora** cuadro, se muestra el tiempo de grabación.

Figura 5-310

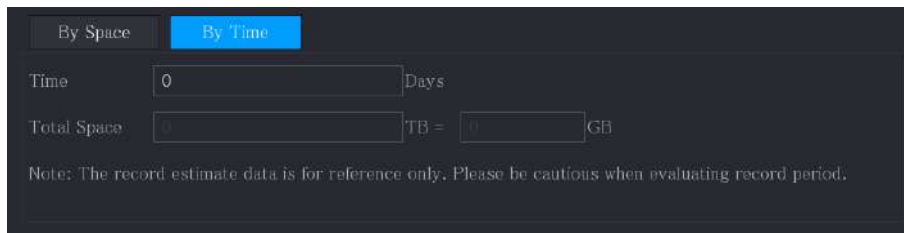

Cálculo de la capacidad del disco duro para almacenamiento

Paso 1 En el **Estimación Rec** interfaz, haga clic en el **A tiempo** lengüeta.

los **A tiempo** se muestra la interfaz.

Figura 5-311

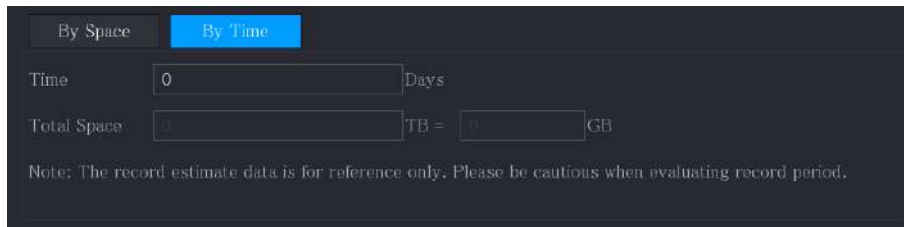

Paso 2 En el **Hora** , ingrese el período de tiempo que desea grabar.

En el **Espacio total** cuadro, se muestra la capacidad de disco duro requerida.

Figura 5-312

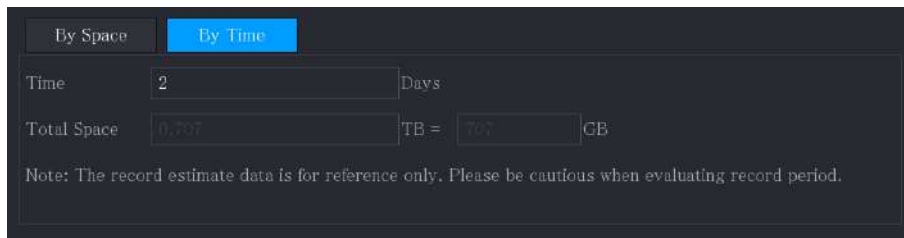

5.18.9 Configuración de opciones de almacenamiento FTP

Puede almacenar y ver los videos grabados y las instantáneas en el servidor FTP.

Preparación para la configuración

Compre o descargue un servidor FTP e instálelo en su PC.



Para el usuario FTP creado, debe establecer el permiso de escritura; de lo contrario, podría fallar la carga de videos grabados e instantáneas.

Pasos de configuración

Paso 1 Seleccione **Menú principal**> **ALMACENAMIENTO**> **FTP**.

los **FTP** se muestra la interfaz.

Figura 5-313

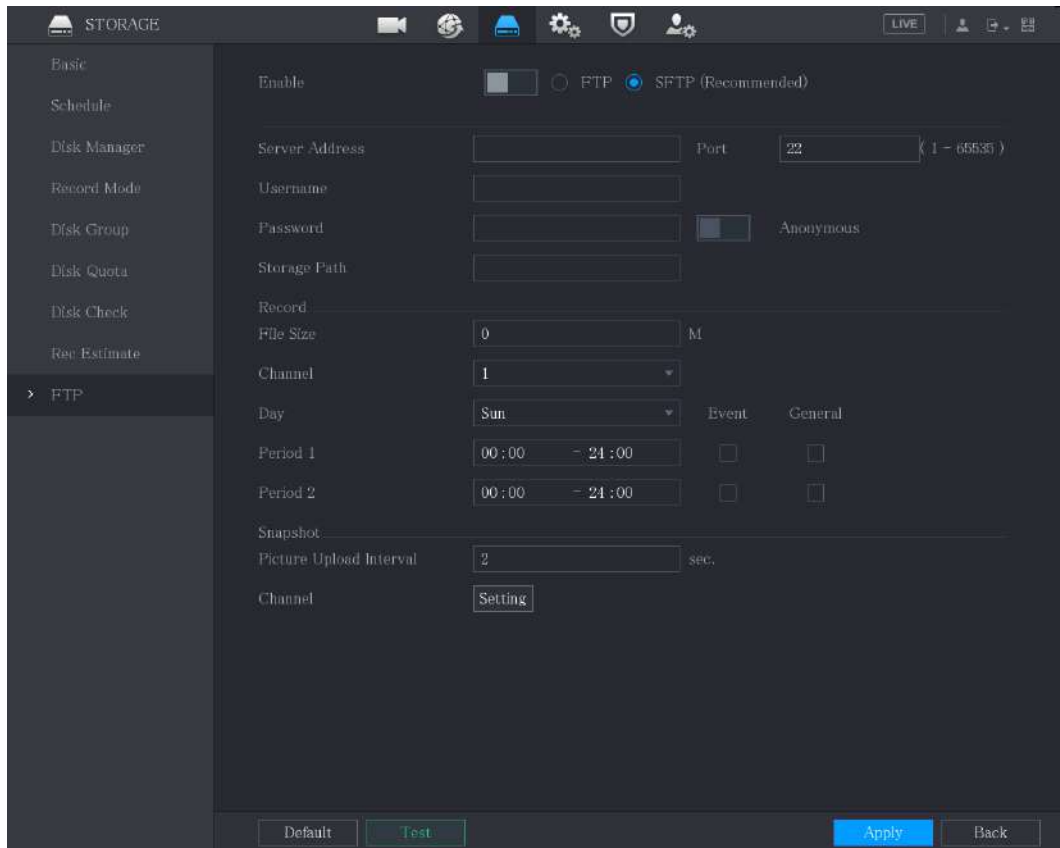

Paso 2 Configure los ajustes de los parámetros de configuración de FTP.

Tabla 5-78

Parámetro	Descripción
Habilitar	Habilite la función de carga FTP.
Tipo de FTP	<ul style="list-style-type: none"> FTP: transmisión de texto sin formato. SFTP: dirección IP de transmisión cifrada (recomendada) del
Dirección del servidor	servidor FTP.
Puerto	<ul style="list-style-type: none"> FTP: el valor predeterminado es 21. SFTP: el valor predeterminado es 22.
Anónimo	Introduzca el nombre de usuario y la contraseña para iniciar sesión en el servidor FTP. Habilite la función de anonimato y luego podrá iniciar sesión de forma anónima sin ingresar el nombre de usuario y la contraseña. Cree una carpeta en el servidor FTP.
Nombre de usuario	
Contraseña	
Ruta de almacenamiento	<ul style="list-style-type: none"> Si no ingresa el nombre del directorio remoto, el sistema crea automáticamente las carpetas de acuerdo con la IP y la hora. Si ingresa el nombre del directorio remoto, el sistema crea la carpeta con el nombre ingresado en el directorio raíz de FTP primero, y luego crea automáticamente las carpetas de acuerdo con la IP y la hora.

Parámetro	Descripción
Tamaño del archivo	<p>Ingrese la duración del video grabado cargado.</p> <ul style="list-style-type: none"> • Si la longitud ingresada es menor que la duración del video grabado, solo se puede cargar una sección del video grabado. • Si la longitud ingresada es mayor que la duración del video grabado, se puede cargar todo el video grabado. • Si la longitud ingresada es 0, se cargará todo el video grabado.
Subir imagen Intervalo (seg.)	<ul style="list-style-type: none"> • Si este intervalo es más largo que el intervalo de la instantánea, el sistema toma la instantánea reciente para cargarla. Por ejemplo, el intervalo es de 5 segundos y el intervalo de instantánea es de 2 segundos por instantánea, el sistema carga la instantánea reciente cada 5 segundos. • Si este intervalo es más corto que el intervalo de instantánea, el sistema carga la instantánea según el intervalo de instantánea. Por ejemplo, el intervalo es de 5 segundos y el intervalo de instantánea es de 10 segundos por instantánea, el sistema carga la instantánea cada 10 segundos. • Para configurar el intervalo de instantáneas, seleccione Menú principal> CÁMARA> Codificar> Instantánea.
Canal	Seleccione el canal al que desea aplicar la configuración de FTP. Seleccione el día de la semana y
Día	establezca el período de tiempo en el que desea cargar los archivos grabados. Puede establecer dos períodos para cada día de la semana.
Período 1, período 2	
Tipo de registro	Seleccione el tipo de registro (alarma, Intel, MD y general) que desea cargar. El tipo de registro seleccionado se cargará durante el período de tiempo configurado.

Paso 3 Haga clic en **Prueba**.

El sistema muestra un mensaje para indicar éxito o fracaso. Si falla, verifique la conexión de red o las configuraciones.

Paso 4 Haga clic en **Aplicar** para completar la configuración.

5.19 Centro de seguridad

Puede configurar opciones de seguridad para fortalecer la seguridad del dispositivo y usar el dispositivo de una manera mucho más segura.

5.19.1 Estado de seguridad

El escaneo de seguridad ayuda a obtener una imagen completa del estado de seguridad del dispositivo. Puede escanear el estado del módulo de seguridad, servicio y usuario para obtener información detallada sobre el estado de seguridad del dispositivo.

Detectar usuario y servicio



El icono verde representa un estado correcto del elemento escaneado y el icono naranja representa un estado de riesgo.

- Autenticación de inicio de sesión: cuando existe un riesgo en la autenticación de inicio de sesión, el icono estará en naranja para advertir del riesgo. Puede hacer clic **Detalles** para ver la descripción detallada del riesgo.
- Seguridad de la configuración: cuando existe un riesgo en la configuración del dispositivo, el icono estará en naranja para advertir de riesgo. Puede hacer clic **Detalles** para ver la descripción detallada del riesgo.

Figura 5-314

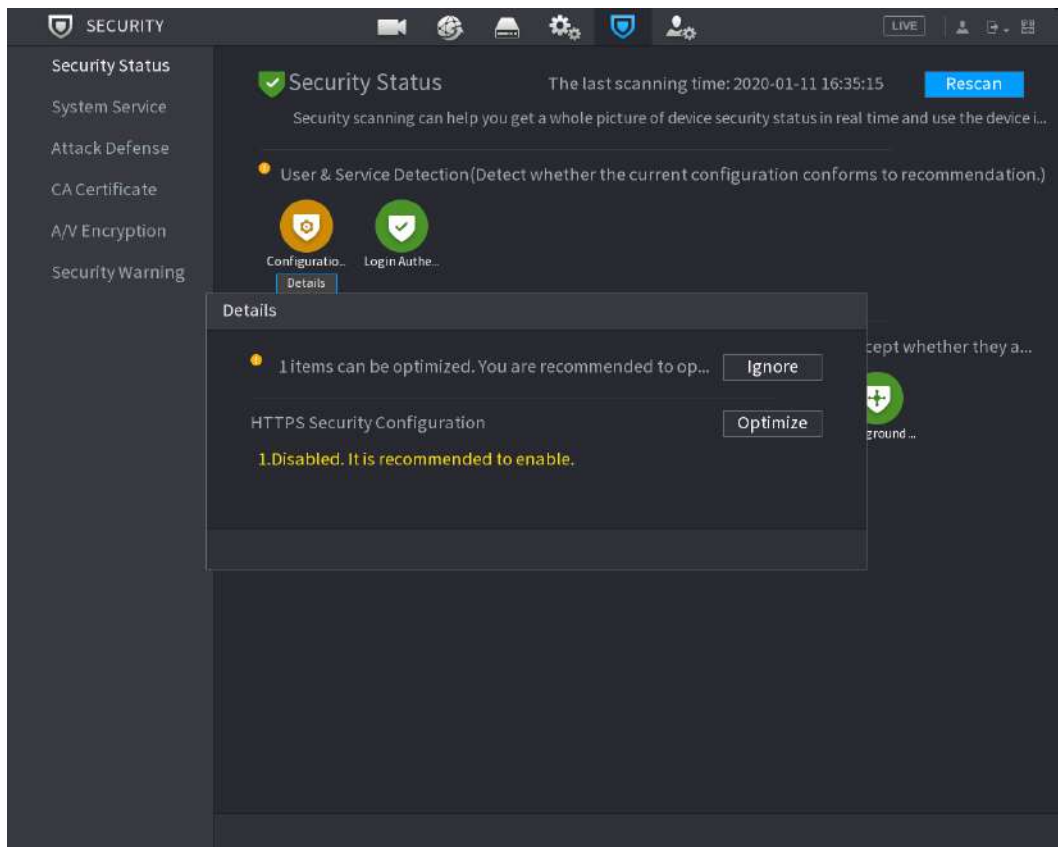

Módulos de seguridad de escaneo

Esta área muestra el estado de ejecución de los módulos de seguridad. Para obtener detalles sobre los módulos de seguridad, mueva el puntero del mouse sobre el ícono para ver las instrucciones en pantalla.

Escaneo del estado de seguridad

Puede hacer clic **Volver a escanear** para escanear el estado de seguridad.

5.19.2 Servicio del sistema

Puede configurar la información básica del DVR, como servicios básicos, 802.1xy HTTPS.

5.19.2.1 Servicios básicos

Paso 1 Seleccione **Menú principal**> **SEGURIDAD**> **Servicio del sistema**> **Servicios básicos**.

los **Servicios basicos** se muestra la interfaz.

Figura 5-315

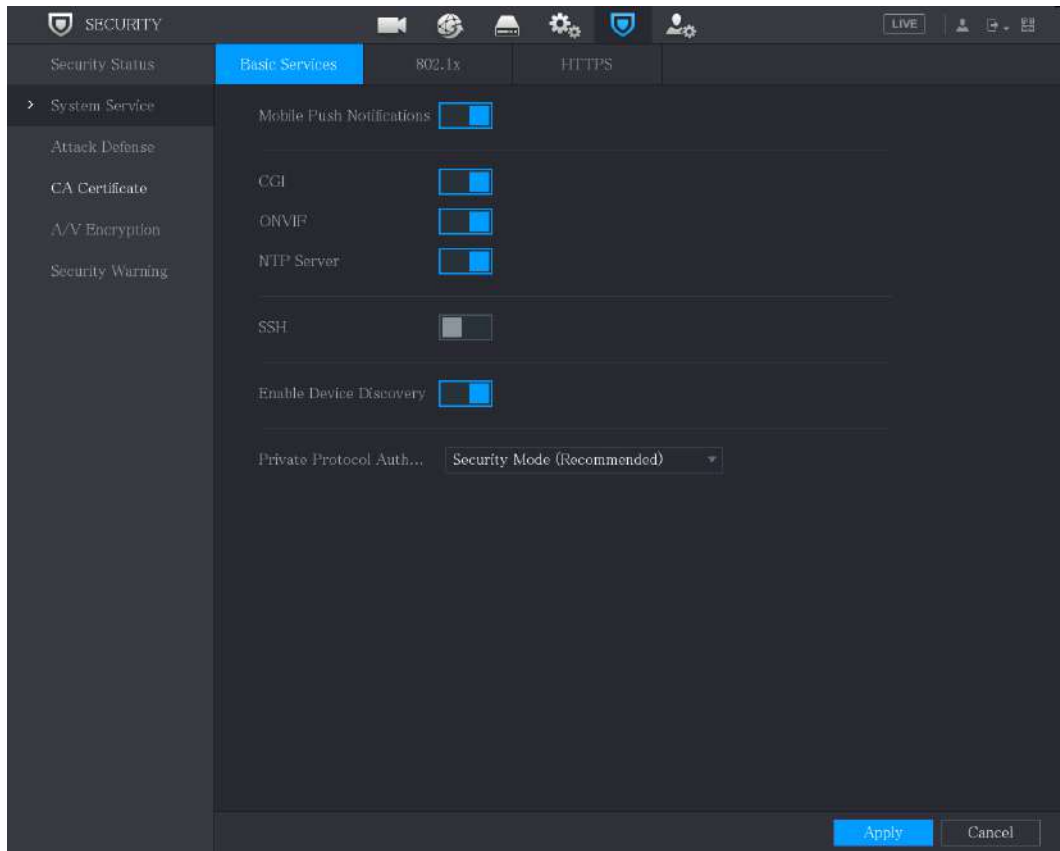



Paso 2 Seleccione **Servicios basicos** y configurar los parámetros.



Puede haber riesgo de seguridad cuando **Notificaciones push móviles, CGI, ONVIF, SSH y Servidor NTP** está habilitado.

Tabla 5-79

Parámetro	Descripción
Empuje móvil Notificaciones	<p>Después de habilitar esta función, la alarma activada por el NVR se puede enviar a un teléfono móvil. Esta función está habilitada por defecto.</p> <p>Puede haber riesgo de seguridad si este servicio está habilitado. Desactive esta función cuando no esté en uso.</p>

Parámetro	Descripción
CGI	<p>Si esta función está habilitada, los dispositivos remotos se pueden agregar a través del protocolo CGI. Esta función está habilitada por defecto.</p>  <p>Puede haber riesgo de seguridad si este servicio está habilitado. Desactive esta función cuando no esté en uso.</p>
ONVIF	<p>Si esta función está habilitada, los dispositivos remotos se pueden agregar a través del protocolo ONVIF. Esta función está habilitada por defecto.</p>  <p>Puede haber riesgo de seguridad si este servicio está habilitado. Desactive esta función cuando no esté en uso.</p>
Servidor NTP	<p>Después de habilitar esta función, se puede utilizar un servidor NTP para sincronizar el dispositivo. Esta función está habilitada por defecto.</p>
SSH	<p>Después de habilitar esta función, puede usar el servicio SSH. Esta función está desactivada por defecto.</p>  <p>Puede haber riesgo de seguridad si este servicio está habilitado. Desactive esta función cuando no esté en uso.</p>
Habilitar el descubrimiento de dispositivos	<p>Después de habilitar esta función, el dispositivo puede ser buscado por otros dispositivos.</p>
Protocolo privado modo de autenticación	<ul style="list-style-type: none"> • Modo de seguridad (recomendado): utiliza la autenticación de acceso implícita cuando se conecta al DVR. • Modo compatible: seleccione este modo cuando el cliente no admita la autenticación de acceso implícita.

Paso 3 Haga clic en **Aplicar** para completar la configuración.

5.19.2.2 802.1x

El dispositivo debe pasar la certificación 802.1x para ingresar a la LAN.

Paso 1 Seleccione **Menú principal > SEGURIDAD > Servicio del sistema > 802.1x**.

los **802.1x** se muestra la interfaz.

Figura 5-316

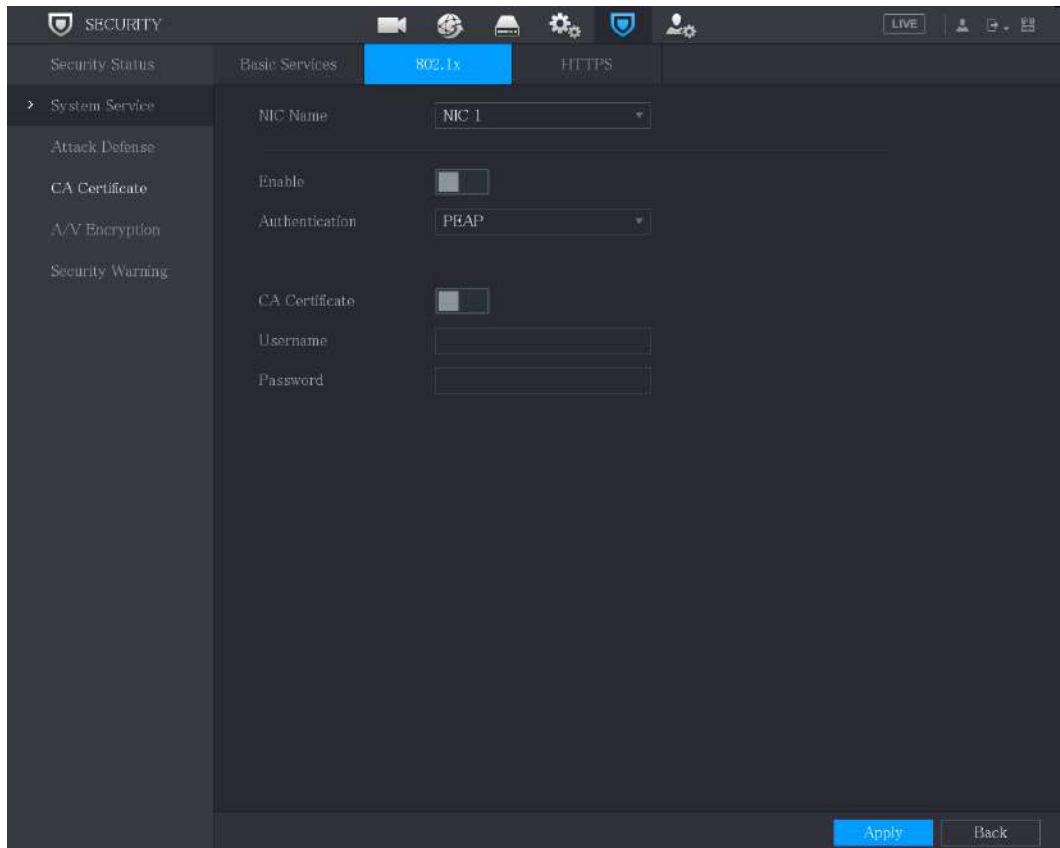

Paso 2 Seleccione la tarjeta Ethernet que desea certificar.

Paso 3 Seleccione **Habilitar** y configure los parámetros.

Tabla 5-80

Parámetro	Descripción
Nombre de NIC	Seleccione una NIC.
Autenticación	<ul style="list-style-type: none"> • PEAP: protocolo EAP protegido. • TLS: Seguridad de la capa de transporte. Proporcione privacidad e integridad de datos entre dos programas de aplicaciones de comunicaciones.
Certificado CAC	Habilítelo y haga clic en Vistazo para importar el certificado CA desde una unidad flash. Para obtener detalles sobre cómo importar y crear un certificado, consulte 5.19.4.
Nombre de usuario	El nombre de usuario estará autorizado en el servidor.
Contraseña	Contraseña del nombre de usuario correspondiente.

Paso 4 Haga clic en **Aplicar** para completar la configuración.

5.19.2.3 HTTPS

Le recomendamos que habilite la función HTTPS para mejorar la seguridad del sistema.

Paso 1 Seleccione **Menú principal > SEGURIDAD > Servicio del sistema > HTTPS**.

los **HTTPS** se muestra la interfaz.

Figura 5-317

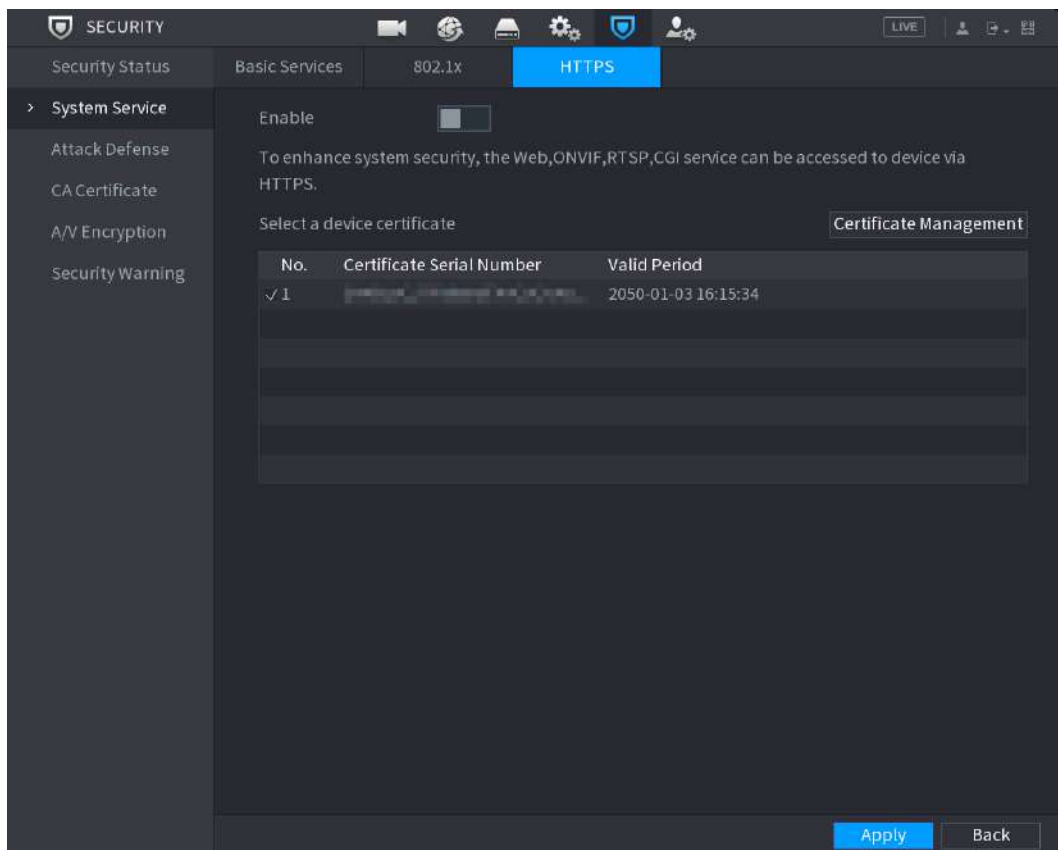

Paso 2 Seleccione **Habilitar** para habilitar la función HTTPS. Hacer clic **Gestión de certificados** para crear o importar un certificado HTTPS

Paso 3 desde una unidad USB. Para obtener detalles sobre cómo importar o crear un certificado de CA, consulte 5.19.4.

Paso 4 Seleccione un certificado HTTPS. Hacer clic **Aplicar** para

Paso 5 completar la configuración.

5.19.3 Defensa de ataque

5.19.3.1 Cortafuegos

Paso 1 Seleccione **Menú principal**> **SEGURIDAD**> **Defensa contra ataques**> **Cortafuegos**.

los **Cortafuegos** se muestra la interfaz.

Figura 5-318

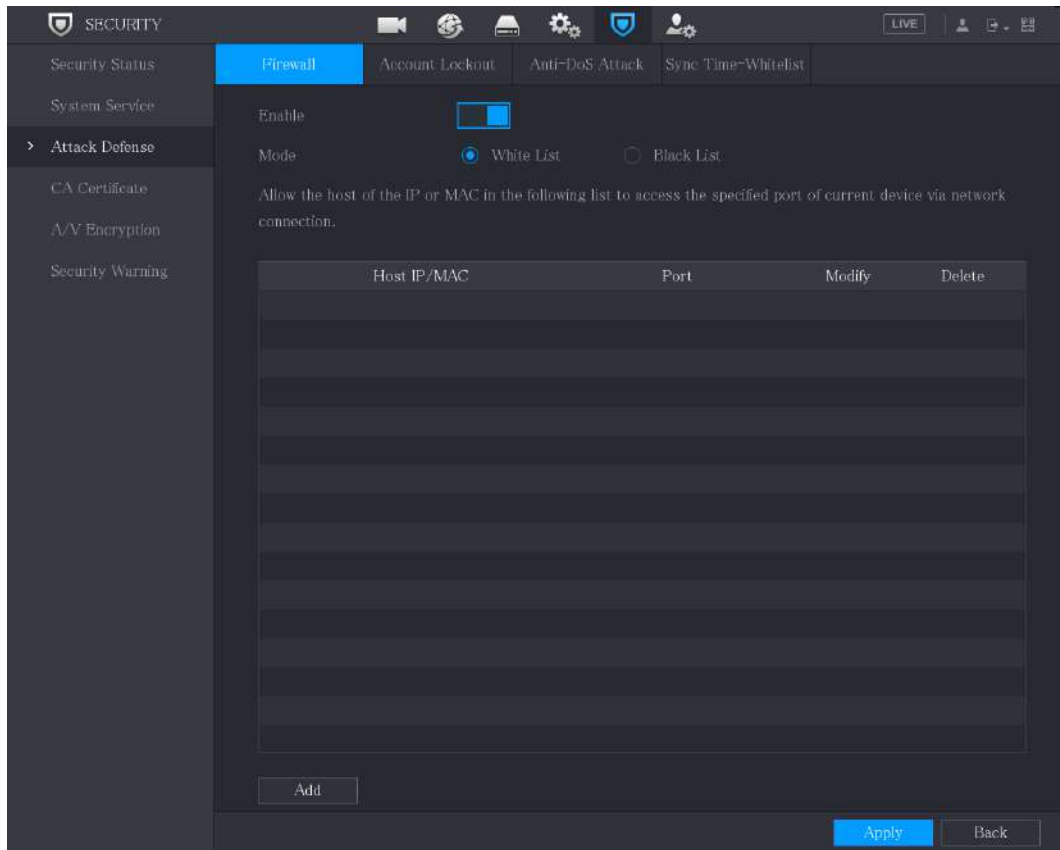



Paso 2 Seleccione **Habilitar** para habilitar el firewall.

Paso 3 Configure los parámetros.

Tabla 5-1 Parámetros del cortafuegos

Parámetro	Descripción
Modo	<p>El modo se puede configurar cuando Tipo es Acceso a la red.</p> <ul style="list-style-type: none"> • Si Lista blanca está habilitado, puede visitar el puerto del dispositivo correctamente con los hosts IP / MAC en la lista blanca. • Si Lista negra está habilitado, no puede visitar el puerto del dispositivo con hosts IP / MAC en la lista negra.
Añadir	<p>Cuando Tipo es Acceso a la red, puede configurar la dirección IP, el segmento IP y la dirección MAC.</p>
Tipo	<p>Puede seleccionar la dirección IP, el segmento IP y la dirección MAC.</p>
Dirección IP	<p>Ingrese la dirección IP, el puerto de inicio y el puerto final que esté permitido o prohibido.</p> <p></p> <p>Cuando Type es IPAddress, se pueden configurar. El puerto de inicio y el puerto final solo se pueden configurar en Tipo de acceso a la red.</p>
Puerto de inicio	
Puerto final	

Parámetro	Descripción
Dirección de inicio / fin Habla a	Ingrese la dirección de inicio y la dirección final del segmento IP.  Cuando Tipo es Segmento IP, se pueden configurar.
Dirección MAC	Ingrese la dirección MAC permitida o prohibida  Cuando Tipo es Dirección MAC, se puede configurar.

Paso 4 Haga clic en **Aplicar** para completar la configuración.

5.19.3.2 Bloqueo de cuenta

Paso 1 Seleccione **Menú principal > SEGURIDAD > Defensa contra ataques > Bloqueo de cuenta**.

los **Bloqueo de cuenta** se muestra la interfaz.

Figura 5-319

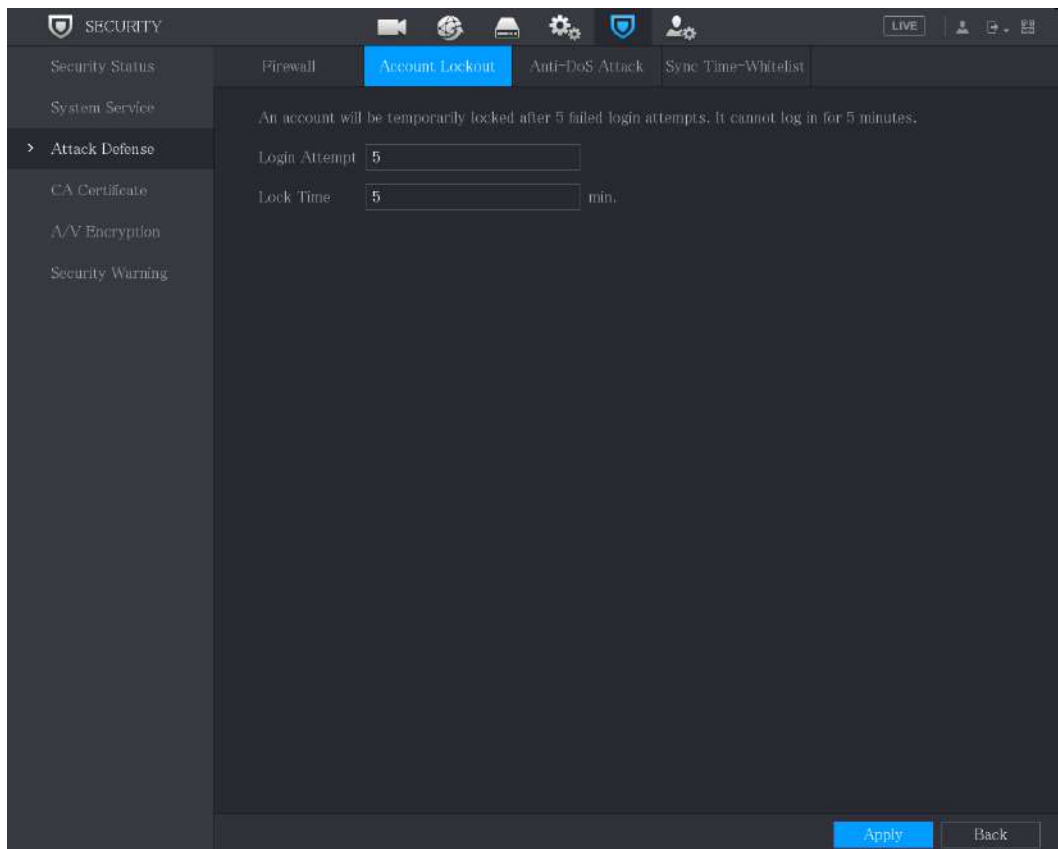

Paso 2 Configure los parámetros.

Tabla 5-81

Parámetro	Descripción
Intento (s)	<p>Establezca el número máximo de entradas de contraseña incorrectas permitidas. La cuenta se bloqueará después de que sus entradas superen el número máximo.</p> <p>Rango de valores: 5–30.</p> <p>Valor predeterminado: 5.</p>
Tiempo de bloqueo	<p>Establezca cuánto tiempo estará bloqueada la cuenta. Intervalo de valores: 5 a 120 minutos.</p> <p>Valor predeterminado: 5 minutos.</p>

Paso 3 Haga clic en **Aplicar** para completar la configuración.

5.19.3.3 Ataque Anti-Dos

Puedes habilitar **Defensa contra ataques de inundación SYN** y **Defensa contra ataques de inundaciones de ICMP** para defender el dispositivo contra el ataque Dos. Vea la Figura 5-320.

Figura 5-320

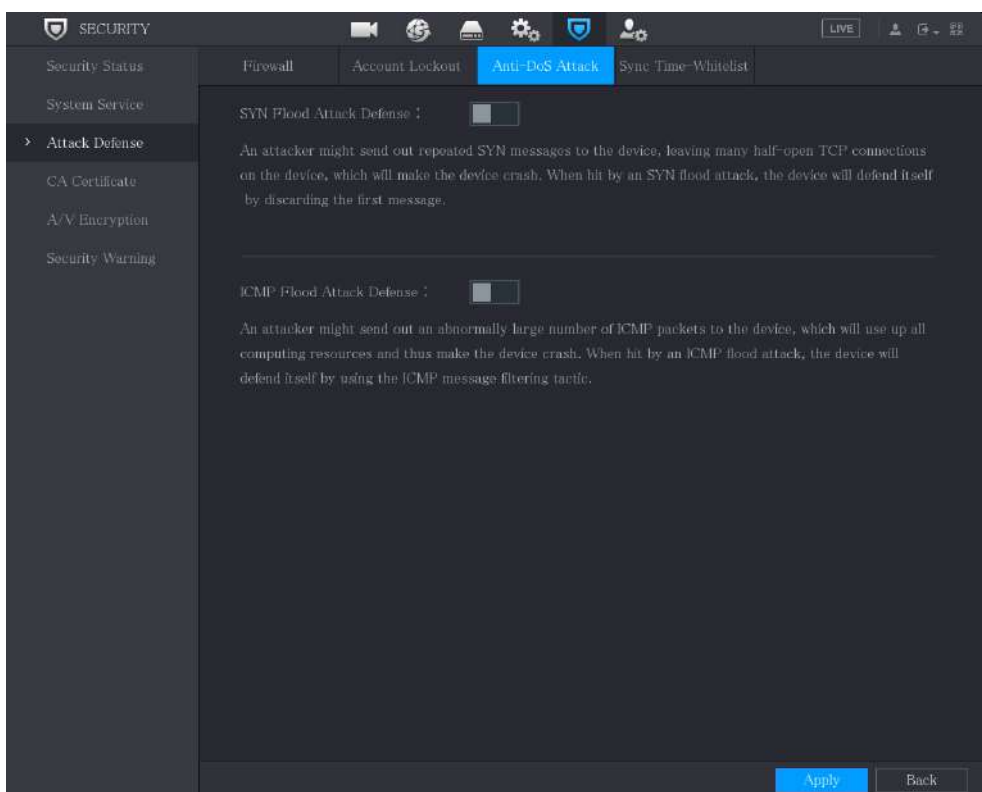

5.19.3.4 Sincronizar lista blanca de tiempo



La sincronización solo se permite con los hosts de la lista de confianza.

Paso 1 Seleccione **Menú principal > SEGURIDAD > Defensa contra ataques > Sincronizar tiempo-Lista blanca**.

los **Sincronizar hora: lista blanca** se muestra la interfaz.

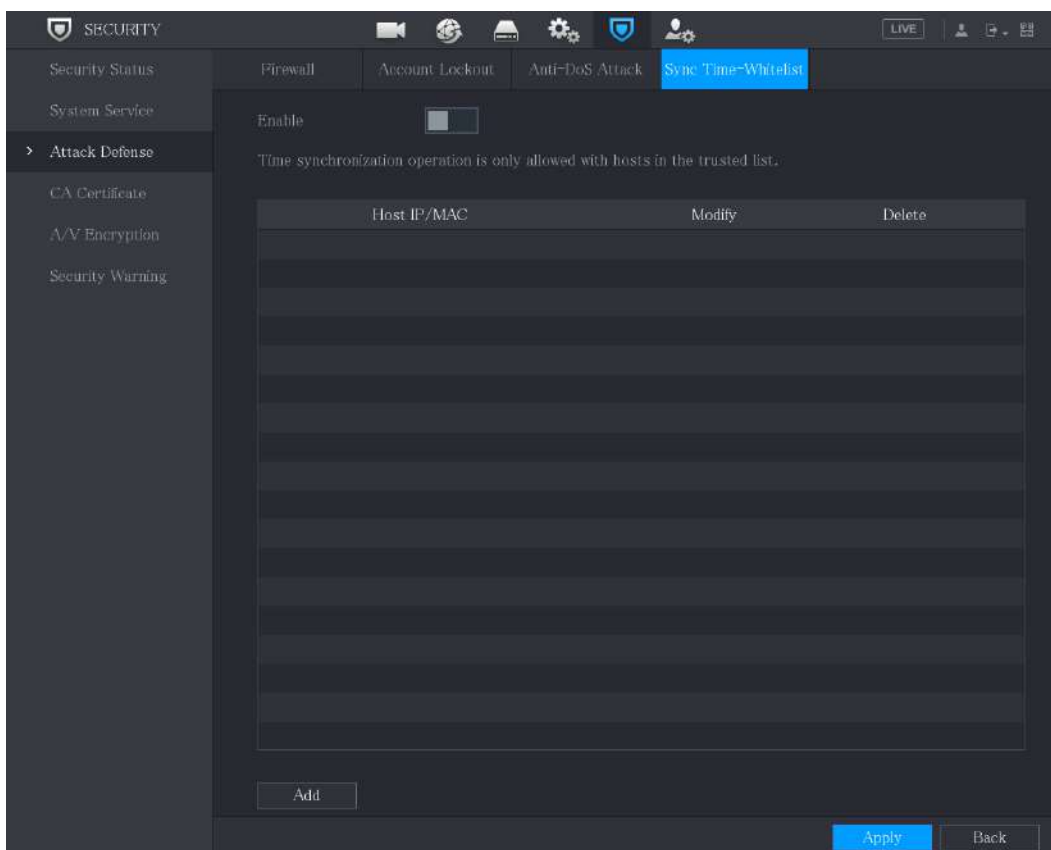

Figura 5-321



Paso 2 Seleccione **Habilitar** para permitir **Sincronizar hora: lista blanca** función.

Paso 3 Configure los parámetros.

Tabla 5-82

Parámetro	Descripción
Añadir	Puede agregar hosts de confianza para la sincronización horaria.
Tipo	Seleccione la dirección IP o el segmento de IP para agregar los hosts.
Dirección IP	Ingrese la dirección IP de un host confiable.  Cuando Type es IPAddress, se puede configurar
Dirección de inicio	Ingrese la dirección IP de inicio de los hosts confiables.  Cuando Tipo es Segmento IP, se puede configurar
Dirección final	Ingrese la dirección IP final de los hosts confiables.  Cuando Tipo es Segmento IP, se puede configurar

Paso 4 Haga clic en **Aplicar** para completar la configuración.

5.19.4 Certificado CA

Puede crear o importar un certificado de dispositivo e instalar un certificado CAC de confianza.

5.19.4.1 Certificado del dispositivo

Crear certificado

1. Seleccione **Menú principal > SEGURIDAD > Certificado CA > Certificado de dispositivo**.

los **Certificado de dispositivo** se muestra la interfaz.





- Hacer clic  para descargar el certificado al almacenamiento local.
- Hacer clic  para eliminar el certificado. El certificado eliminado no se puede restaurar, continúe con precaución.

Figura 5-322



2. Configure los parámetros.

Tabla 5-83

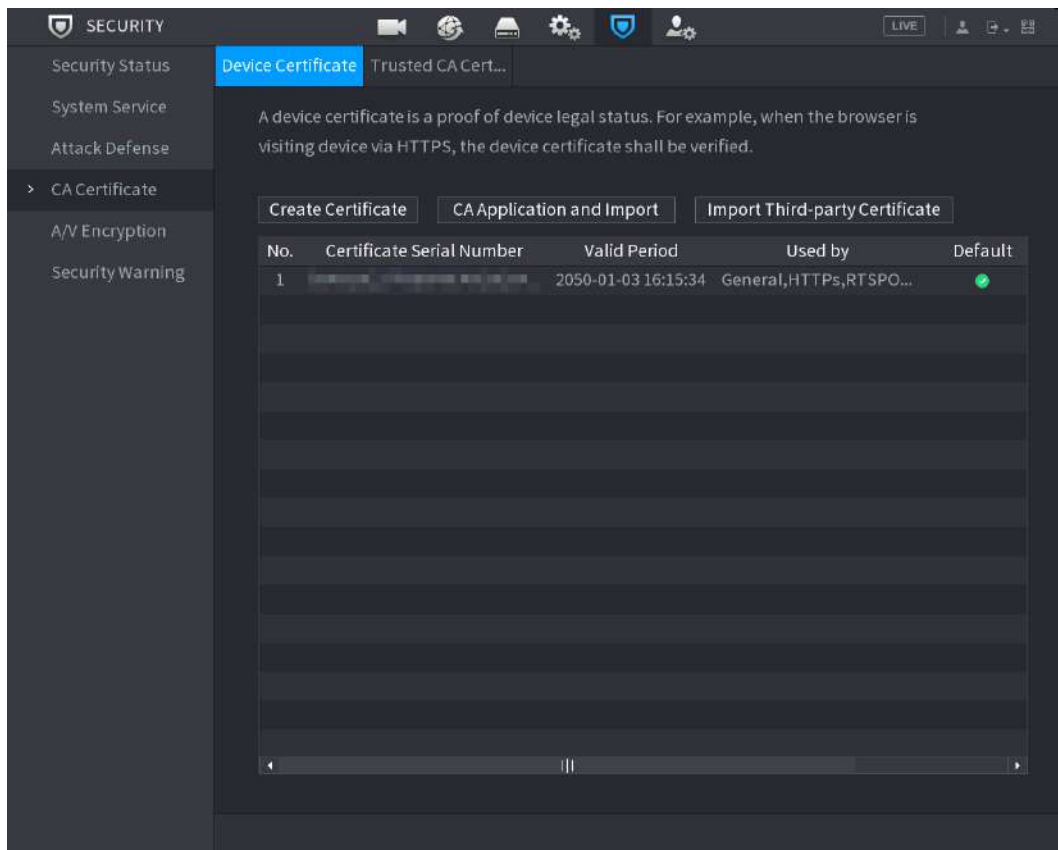
Parámetro	Descripción
Condado	Este parámetro lo define el usuario.
Estado	Este parámetro lo define el usuario.
Nombre de la ciudad	Este parámetro lo define el usuario.

Parámetro	Descripción
Periodo válido	Ingrese un período válido para el certificado.
Organización	Este parámetro lo define el usuario.
Unidad de organización	Este parámetro lo define el usuario.
Nombre de dominio	Ingrese la dirección IP del certificado.

3. Haga clic en **Crear**.

CA Aplicación e importación

Siga las instrucciones en pantalla para finalizar la aplicación de CA e importar.



Inserte una unidad flash USB antes de operar.

Figura 5-323

CA Application and Import

Procedure:

Step 1: Select 'Create a Certificate Request' to generate a certificate request file.

Step 2: Submit the certificate request file to a third-party CA institution to apply for a certificate.

Step 3: Select 'Import a Certificate' and then import the CA certificate issued by the third-party institution.

Type: Create Certificate R... Import Certificate

Country:

Province:

City Name:

Valid Period:

Organization:

Organization Unit:

Domain Name:

Create
Cancel

Importar certificado de terceros

Inserte la unidad flash USB con certificado de terceros antes de importar.

1. Seleccione **Importar certificado de terceros**.

Figura 5-324

Import Third-party Certificate

Path Browse

Private Key Browse

Private Key Password

Import Cancel

2. Configure los parámetros.

Tabla 5-2 Importación de certificados de terceros

Parámetro	Descripción
Camino	Hacer clic Vistazo para encontrar la ruta del certificado de terceros en la unidad USB.
Llave privada	Hacer clic Vistazo para encontrar la clave privada del certificado de terceros en la unidad USB.
Llave privada Contraseña	Ingrese la contraseña de la clave privada encriptada. Cuando la clave privada no está encriptada, no necesita este parámetro.

3. Haga clic en **Crear**.

5.19.4.2 Certificado CAC de confianza

Paso 1 Seleccione **Menú principal > SEGURIDAD > Certificado CA > Certificado CAC de confianza**.

Paso 2 Haga clic en **Instale certificado de confianza**.

los **Crear certificado** se visualiza.

Figura 5-325

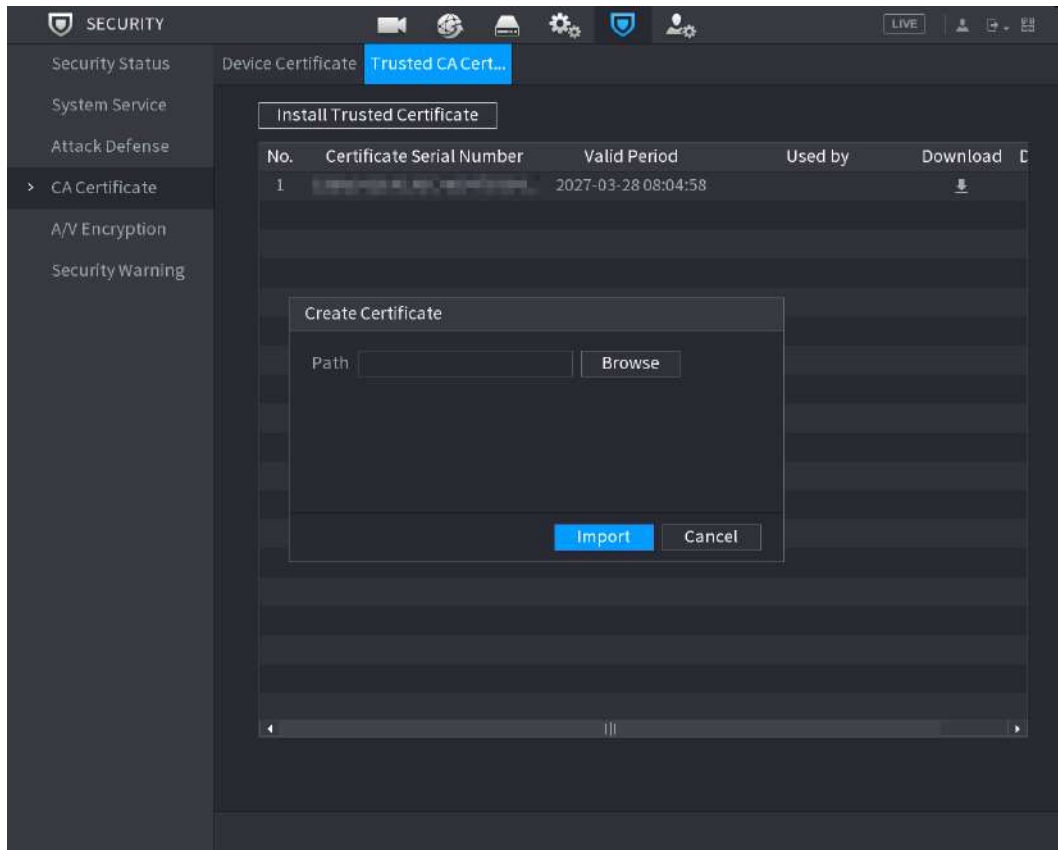

Paso 3 Haga clic en **Vistazo** para seleccionar el certificado que desea instalar.

Paso 4 Haga clic en **Importar**.

5.19.5 Cifrado de audio / video

El dispositivo admite el cifrado de audio y video durante la transmisión de datos.

Paso 1 Seleccione **Menú principal > SEGURIDAD > Cifrado A / V > Transmisión de audio / video**.

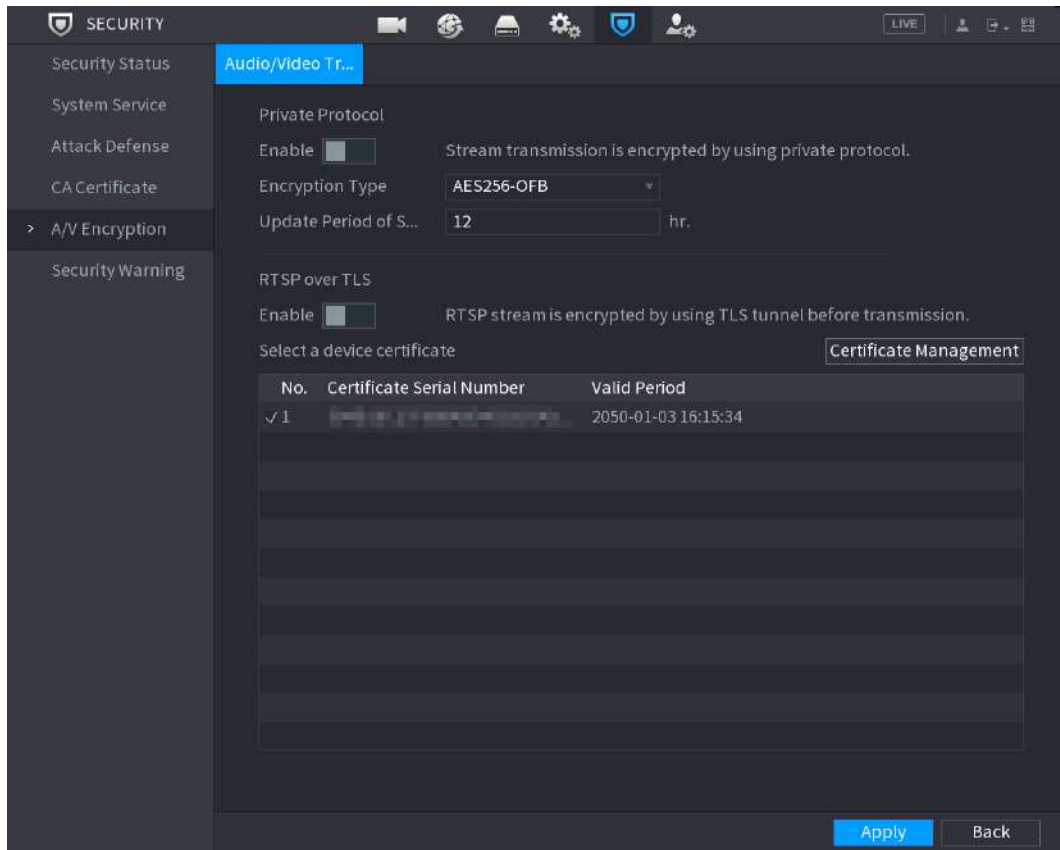

los **Transmisión de audio / video** se muestra la interfaz.

Figura 5-326



Paso 2 Configure los parámetros.

Tabla 5-84

Zona	Parámetro	Descripción
Privado Protocolo	Habilitar	Habilita el cifrado de tramas de transmisión mediante el uso de un protocolo privado.  Puede haber una vulnerabilidad de seguridad si este servicio está deshabilitado.
	Cifrado Tipo	Utilice la configuración predeterminada.
	Periodo de actualización de clave secreta	Periodo de actualización de la clave secreta. Rango de valores: 0–720 horas. 0 significa que nunca actualice la clave secreta. Valor predeterminado: 12.
RTSP terminado TLS	Habilitar	Habilita el cifrado de flujo RTSP mediante TLS.  Puede haber una filtración de datos si este servicio está deshabilitado. Le recomendamos que habilite esta función.
	Seleccione un dispositivo certificado	Seleccione un certificado de dispositivo para RTSP sobre TLS.

Zona	Parámetro	Descripción
	Certificado administración	Para obtener detalles sobre la gestión de certificados, consulte 5.19.4.1.

Paso 3 Haga clic en **Aplicar** para completar la configuración.

5.19.6 Advertencia de seguridad

5.19.6.1 Excepción de seguridad

Paso 1 Seleccione **Menú principal > SEGURIDAD > Advertencia de seguridad > Excepción de seguridad**.

los **Excepcion de seguridad** se muestra la interfaz.

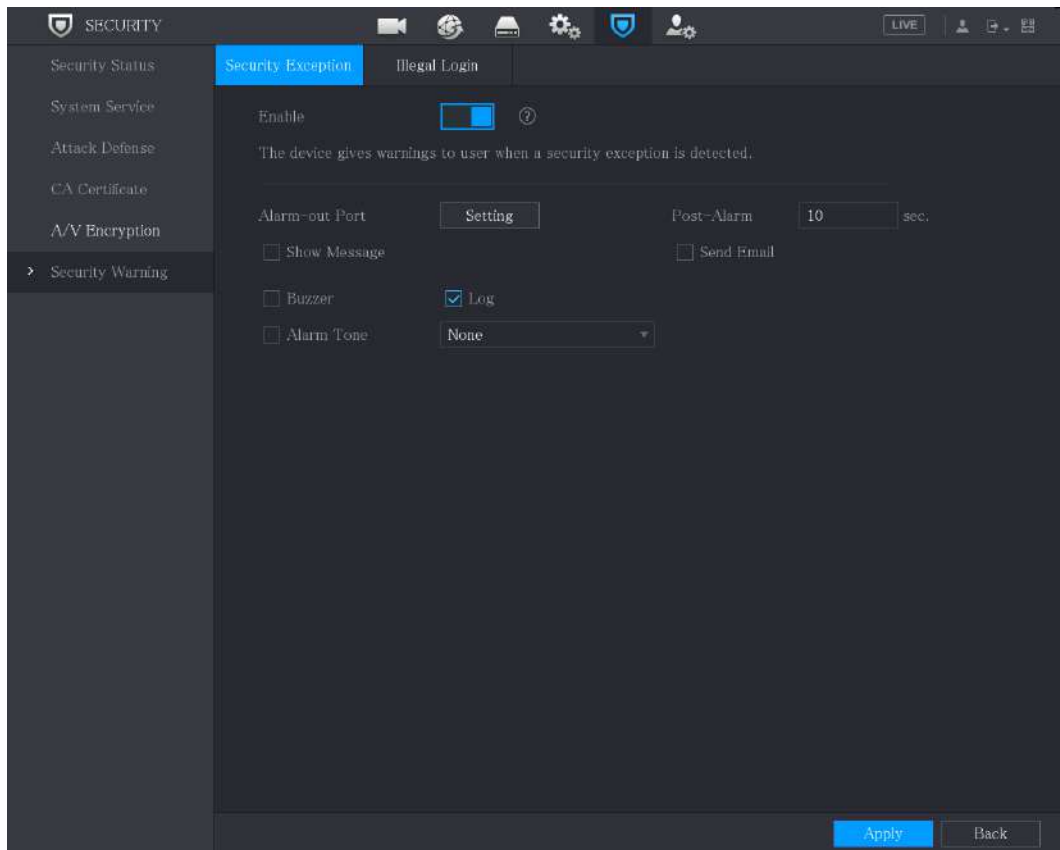

Figura 5-327



Paso 2 Seleccione **Habilitar** y configurar los parámetros.

Tabla 5-85

Parámetro	Descripción
Puerto de salida de alarma	El dispositivo de alarma (como luces, sirenas, etc.) está conectado al puerto de salida de alarma. Cuando ocurre una alarma, el dispositivo NVR transmite la información de la alarma al dispositivo de alarma.
Post-alarma	Cuando finaliza la alarma, la alarma se prolonga por un período de tiempo. El rango de tiempo es de 0 segundos a 300 segundos.

Parámetro	Descripción
Mostrar mensaje	Marque la casilla para habilitar un mensaje emergente en su PC host local.
Zumbador	Seleccione la casilla de verificación para activar el zumbador cuando se produce una alarma.
Tono de alarma	<p>Marque la casilla y luego seleccione el archivo de audio correspondiente de la lista desplegable. El sistema reproduce el archivo de audio cuando ocurre la alarma.</p>  <p>Consulte 5.17 para agregar un archivo de audio primero.</p>
Iniciar sesión	Seleccione la casilla de verificación, el dispositivo NVR registra la información de la alarma en el registro cuando ocurre una alarma.
Enviar correo electrónico	<p>Seleccione la casilla de verificación. Cuando ocurre una alarma, el dispositivo NVR envía un correo electrónico al buzón configurado para notificar al usuario.</p>  <p>Para utilizar esta función, asegúrese de que la función de correo electrónico esté habilitada en Menú principal> RED> Correo electrónico.</p>
?	<p>Explicación de la supervisión de eventos de seguridad. Indica el tipo de ataques que pueden desencadenar una excepción de seguridad.</p> <ul style="list-style-type: none"> • Programa ejecutable no autorizado que intenta ejecutar un ataque de fuerza bruta de URL web • Sobrecarga de conexión de sesión • Ataque de fuerza bruta de ID de sesión

Paso 3 Haga clic en **Aplicar** para completar la configuración.

5.19.6.2 Inicio de sesión ilegal

Paso 1 Seleccione **Menú principal> SEGURIDAD> Advertencia de seguridad> Inicio de sesión ilegal.**

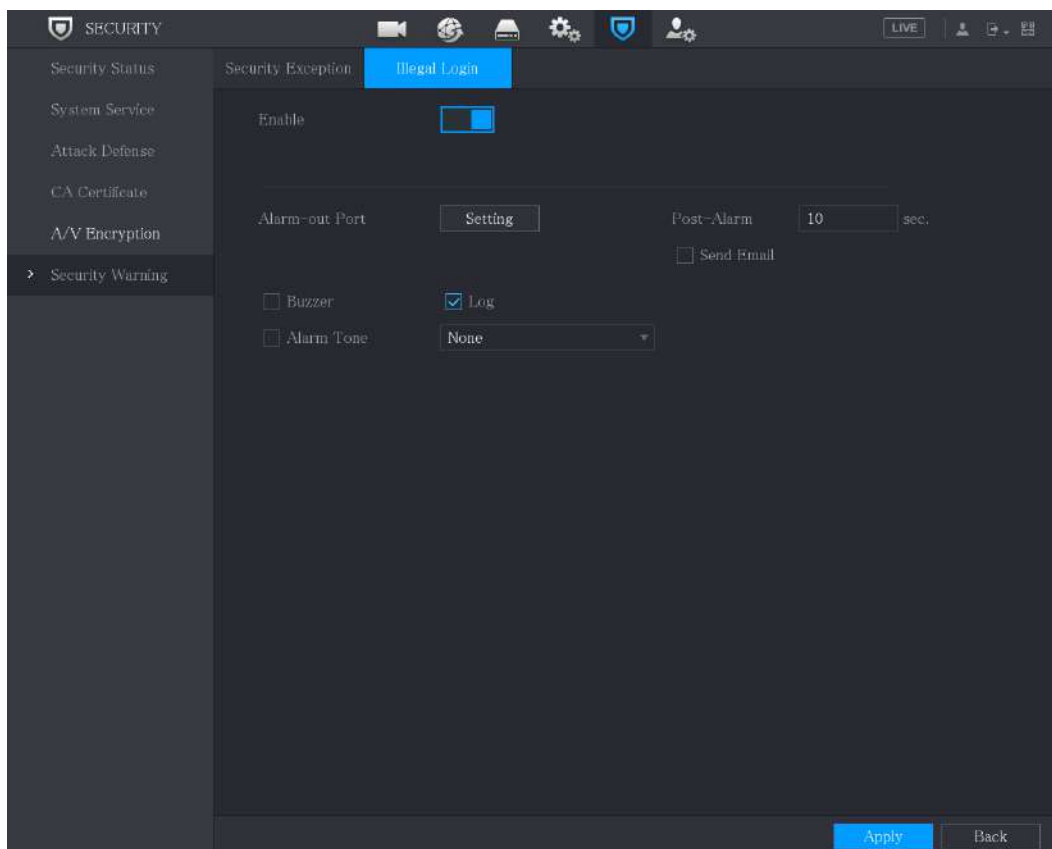

los **Inicio de sesión ilegal** se muestra la interfaz.

Figura 5-328



Paso 2 Seleccione **Habilitar** y configurar los parámetros.

Tabla 5-86

Parámetro	Descripción
Puerto de salida de alarma	El dispositivo de alarma (como luces, sirenas) está conectado al puerto de salida de alarma. Cuando ocurre una alarma, el dispositivo NVR transmite la información de la alarma al dispositivo de alarma.
Post-alarma	Cuando finaliza la alarma, la alarma se prolonga por un período de tiempo. El intervalo de tiempo es de 0 segundos a 300 segundos.
Zumbador	Seleccione la casilla de verificación para activar el zumbador cuando se produce una alarma.
Tono de alarma	Marque la casilla y luego seleccione el archivo de audio correspondiente de la lista desplegable. El sistema reproduce el archivo de audio cuando ocurre la alarma.  Consulte 5.17 para agregar un archivo de audio primero.
Iniciar sesión	Seleccione la casilla de verificación, el dispositivo NVR registra la información de la alarma en el registro cuando ocurre una alarma.
Enviar correo electrónico	Seleccione la casilla de verificación. Cuando ocurre una alarma, el dispositivo NVR envía un correo electrónico al buzón configurado para notificar al usuario.  Para utilizar esta función, asegúrese de que la función de correo electrónico esté habilitada en Menú principal> RED> Correo electrónico.

5.20 Configurar los ajustes del sistema

5.20.1 Configurar los ajustes generales del sistema

Puede configurar los ajustes básicos del dispositivo, los ajustes de hora y los ajustes de vacaciones.

Para configurar los ajustes de vacaciones, haga lo siguiente:

Paso 1 Seleccione **Menú principal > SISTEMA > General > Vacaciones**.

los **Vacaciones** se muestra la interfaz.

Figura 5-329

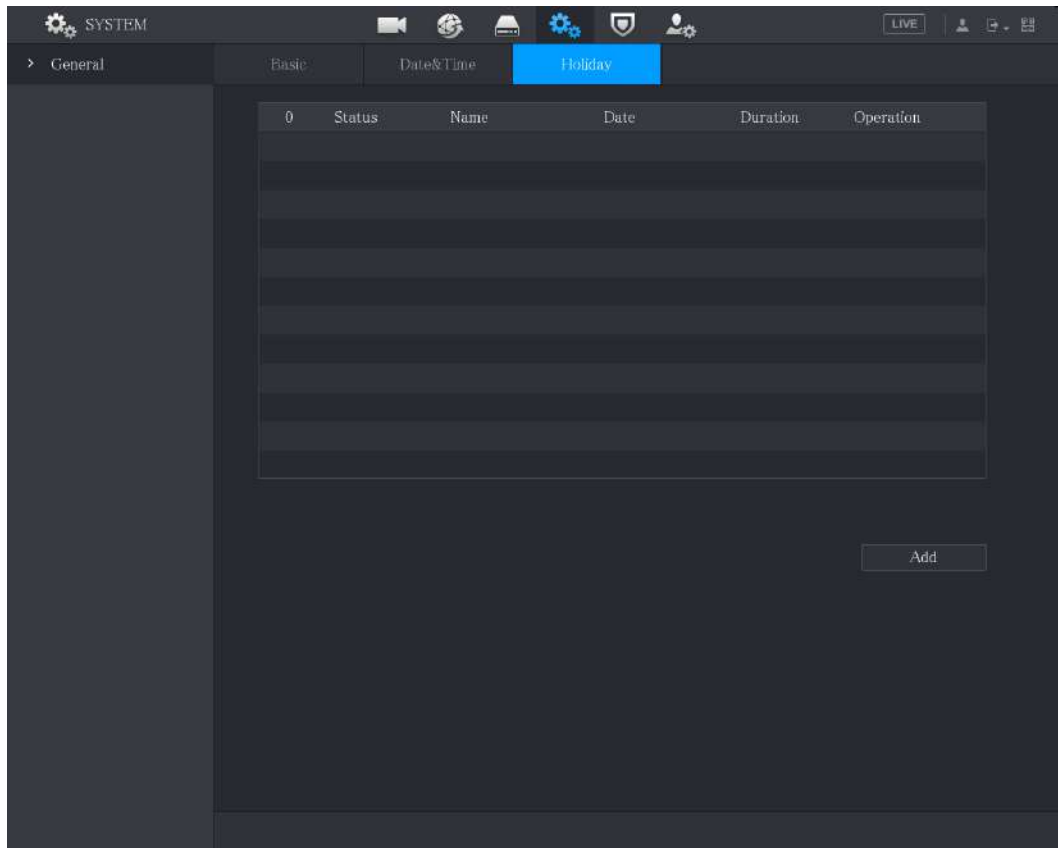

Paso 2 Haga clic en **Añadir**.

los **Añadir** se muestra la interfaz.

Figura 5-330

The 'Add' dialog box contains the following fields and options:

- Name: [Empty text input field]
- Effective Mode: Once Always
- Period: Date Week
- Start Time: [2020] - [01] - [07]
- End Time: [2020] - [01] - [07]
- Add More:

Buttons: Add, Cancel

Paso 3 Configure el nombre de las vacaciones, el modo de repetición y el rango de tiempo de acuerdo con su situación.

Paso 4 Haga clic en **Añadir**.

Se muestra la información de vacaciones agregada.



Habilite el **Añadir más** función, para que pueda continuar agregando información de vacaciones.

Figura 5-331

The 'Holiday' configuration page shows a table with the following data:

1	Status	Name	Date	Duration	Operation
1	<input checked="" type="checkbox"/>	fo	1.5	1 Days	

Buttons: Add

5.20.2 Configuración de los ajustes de RS-232

Puede configurar la función del puerto serie, la velocidad en baudios y otros parámetros.



Solo algunos productos de la serie admiten este RS-232.

Seleccione **Menú principal> SISTEMA> RS232**.

los **RS232** se muestra la interfaz.

Figura 5-332



Tabla 5-87

Parámetro	Descripción
Función	<p>Seleccione el protocolo de control del puerto serie.</p> <ul style="list-style-type: none"> • Consola: actualice el programa y depure con la consola y el software del mini terminal. • Teclado: controle este dispositivo con un teclado especial. Adaptador: conéctese directamente con la PC para una transmisión transparente de datos. • Protocolo COM: Configure la función para ordenar protocolo COM, en superponer el número de tarjeta. • Matriz PTZ: Conecte el control de la matriz. Está Consola por defecto.
Tasa de baudios	Seleccione Velocidad en baudios, que es 115200 por
Bits de datos	defecto. Va de 5 a 8, que es 8 por defecto. Incluye 1 y 2.
Bits de parada	
Paridad	Incluye ninguno, impar, par, marca y nulo. No es ninguno por defecto.

5.20.3 Configuración de los ajustes de mantenimiento del sistema

Cuando el dispositivo ha estado funcionando durante mucho tiempo, puede configurar el reinicio automático cuando el dispositivo no está funcionando.

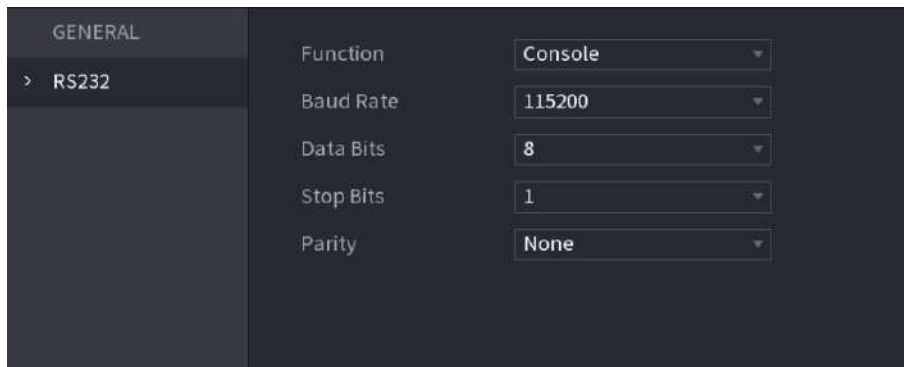
También puede configurar el modo de ventilador de la carcasa para reducir el ruido y prolongar la vida útil.

Paso 1 Seleccione **Menú principal> MANTENER> Administrador> Mantenimiento**.

los **Mantenimiento** se muestra la interfaz.

Figura 5-333

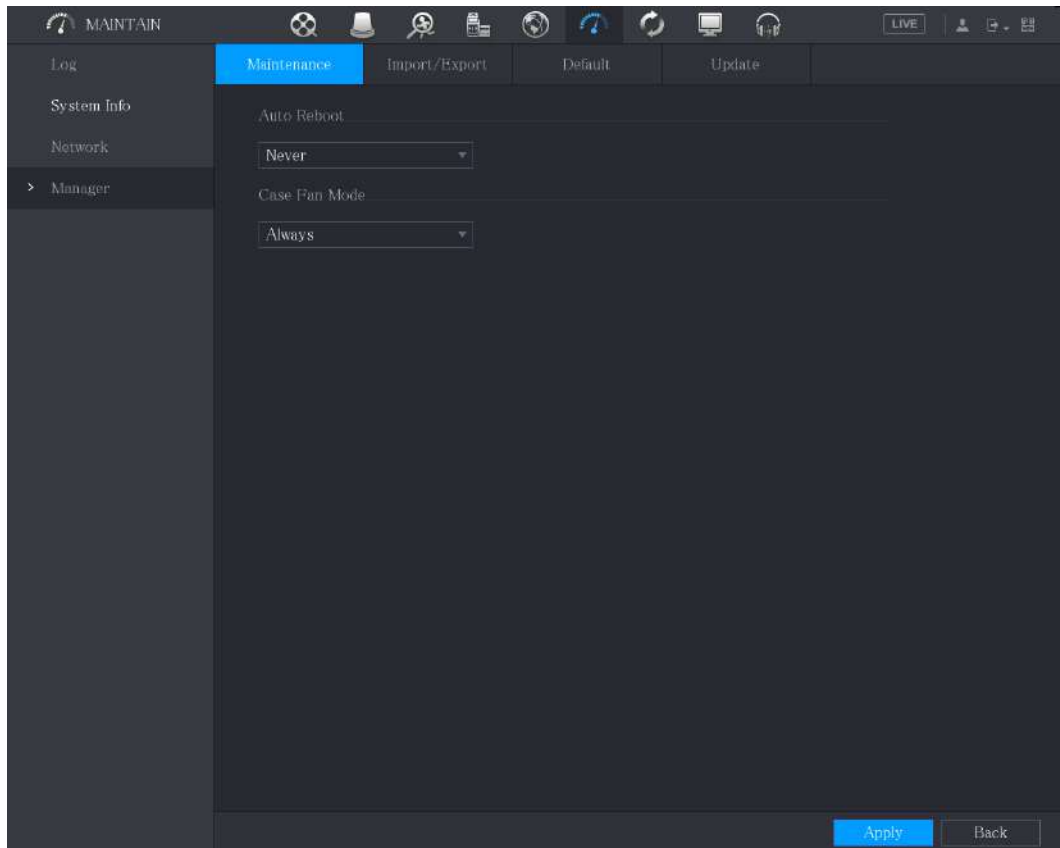

Paso 2 Configure los ajustes de los parámetros de mantenimiento del sistema.

Tabla 5-88

Parámetro	Descripción
Reinicio automático	En el Reinicio automático lista, seleccione la hora de reinicio.
Modo de ventilador de caja	<p>En el Modo de ventilador de caja lista, puede seleccionar Siempre o Auto. Si selecciona Auto, el ventilador de la carcasa se detendrá o iniciará de acuerdo con las condiciones externas, como la temperatura del dispositivo.</p>  <p>No todos los modelos admiten esta función y solo es compatible con la interfaz de configuración local.</p>

Paso 3 Haga clic en **Aplicar** para completar la configuración.

5.20.4 Exportación e importación de configuraciones del sistema

Puede exportar o importar la configuración del sistema del dispositivo si hay varios dispositivos que requieren la misma configuración.



- los **IMP / EXP** La interfaz no se puede abrir si la operación de respaldo está en curso en las otras interfaces.
- Cuando abres el **IMP / EXP** interfaz, el sistema actualiza los dispositivos y establece el directorio actual como el primer directorio raíz.
- Hacer clic **Formato** para formatear el dispositivo de almacenamiento USB.

Exportación de la configuración del sistema

Paso 1 Seleccione **Menú principal**> **MANTENER**> **Administrador**> **Importar / Exportar**.

los **Importación y exportación** se muestra la interfaz.

Figura 5-334

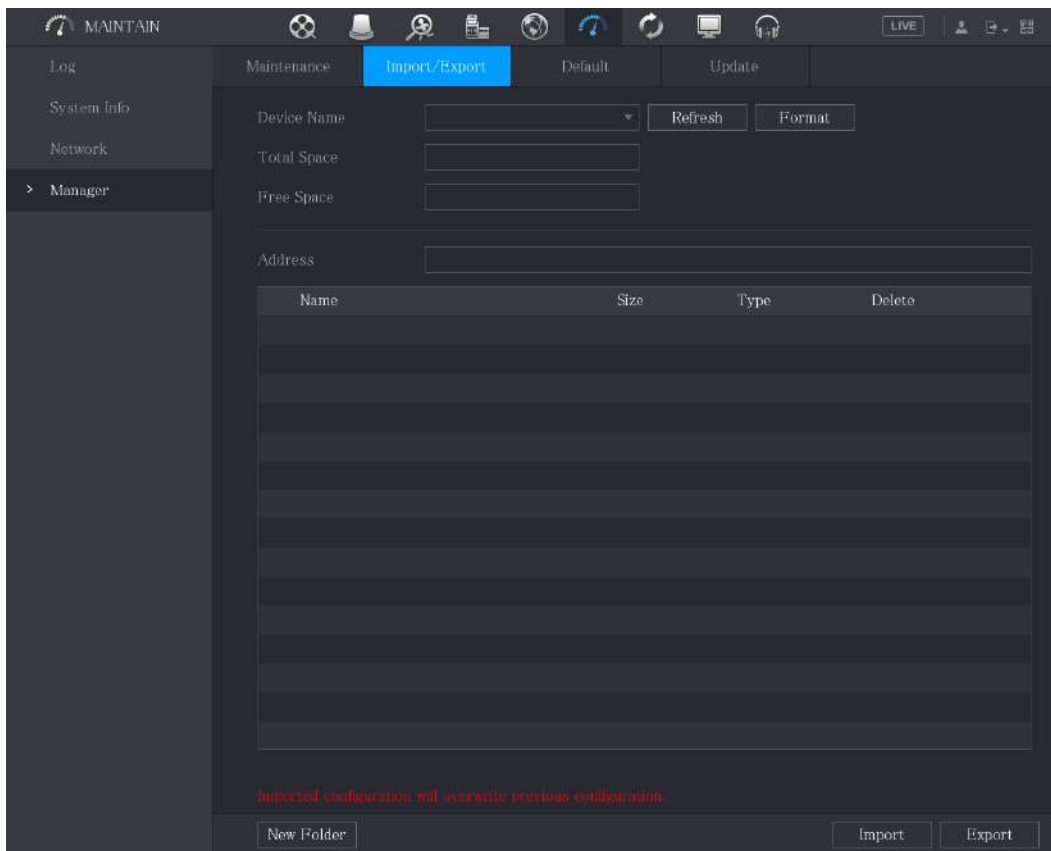

Paso 2 Inserte un dispositivo de almacenamiento USB en uno de los puertos USB del dispositivo.

Paso 3 Haga clic en **Actualizar** para actualizar la interfaz.

Se muestra el dispositivo de almacenamiento USB conectado.

Figura 5-335

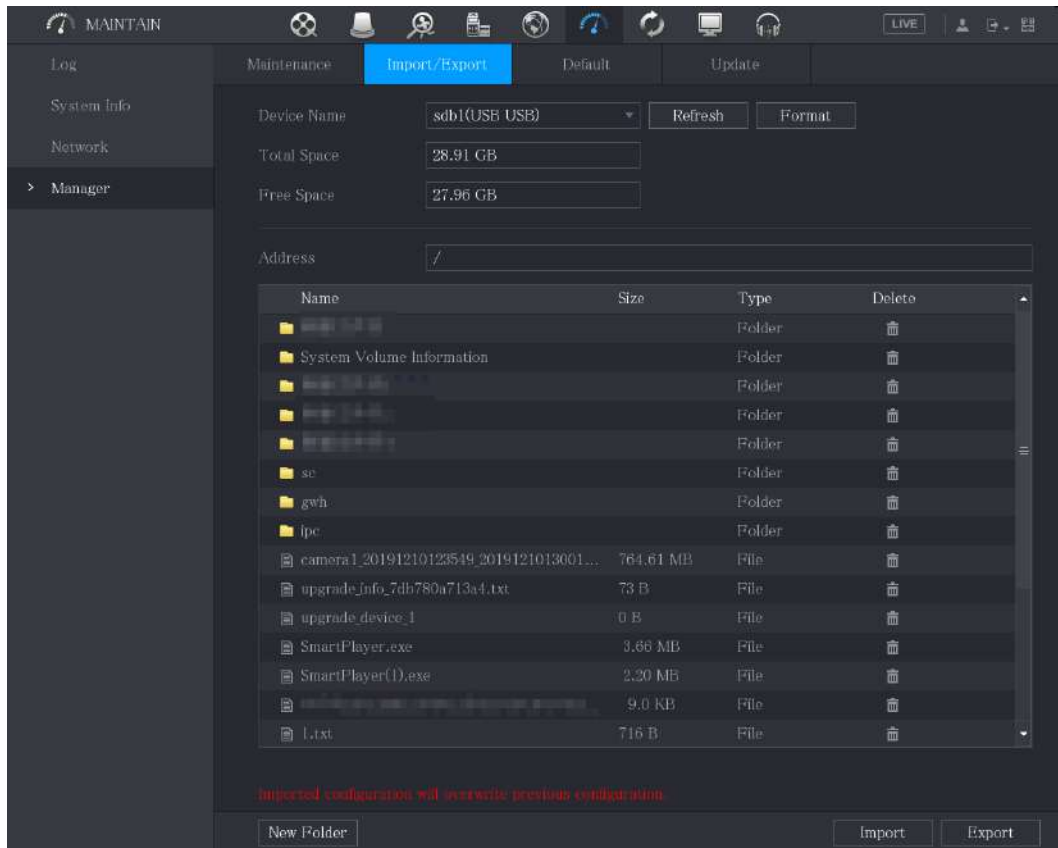

Paso 4 Haga clic en **Exportar**.

Hay una carpeta con el estilo de nombre de "Config_ [AAAAMDDhmmss]". Haga doble clic en esta carpeta para ver los archivos de respaldo.

Importación de la configuración del sistema

Paso 1 Inserte un dispositivo de almacenamiento USB que contenga los archivos de configuración exportados desde otro dispositivo) en uno de los puertos USB del dispositivo.

Paso 2 Seleccione **Menú principal> SISTEMA> Importar / Exportar**.
los **Importación y exportación** se muestra la interfaz. Hacer clic **Actualizar**

Paso 3 para actualizar la interfaz.

Se muestra el dispositivo de almacenamiento USB conectado.

Paso 4 Haga clic en la carpeta de configuración (bajo el estilo de nombre de "Config_ [AAAAMDDhmmss]") que desea importar. Hacer clic **Importar**.

Paso 5
El dispositivo se reiniciará después de que la importación se realice correctamente.

5.20.5 Restauración de la configuración predeterminada



Solo la cuenta de administrador admite esta función.

Puede seleccionar la configuración que desea restaurar a los valores predeterminados de fábrica.

Paso 1 Seleccione **Menú principal> MANTENER> Administrador> Predeterminado**.

los **Defecto** se muestra la interfaz.

Figura 5-336

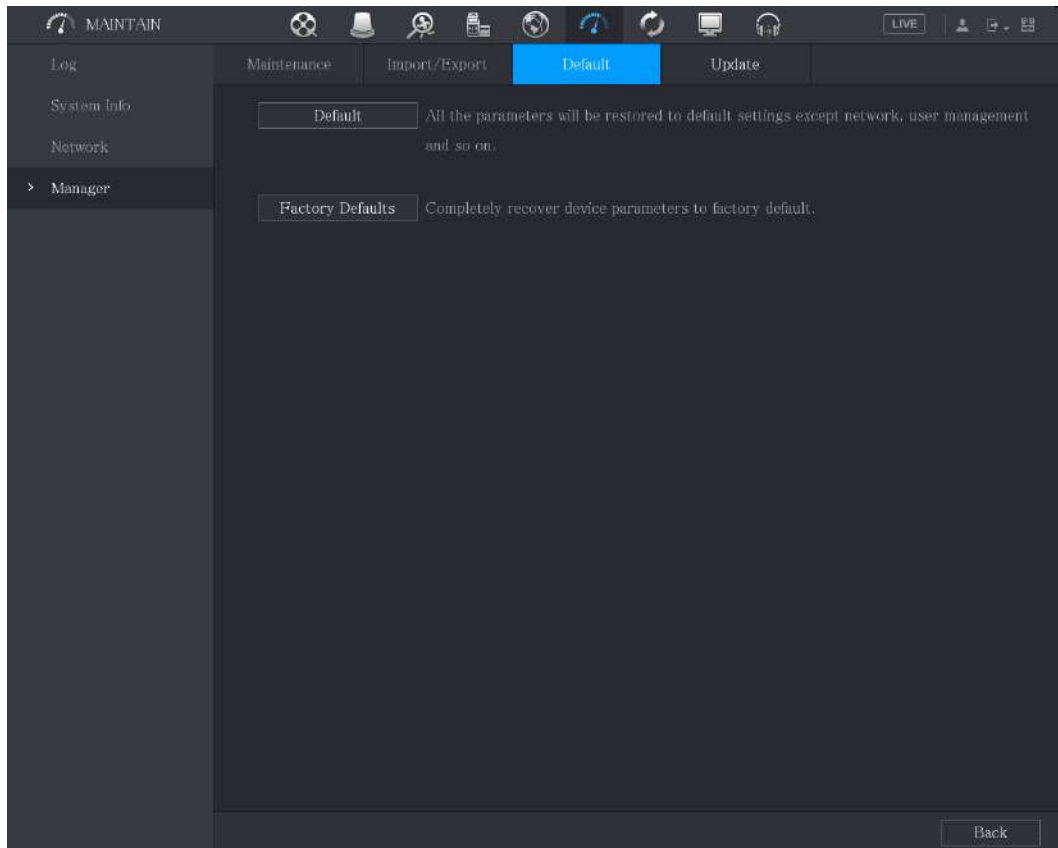

Paso 2 Restaure la configuración.

- Hacer clic **Defecto** para restaurar todos los parámetros a la configuración predeterminada, excepto parámetros como la red, la gestión de usuarios.
- Hacer clic **Predeterminado de fábrica**, Seleccione **Okay** y luego ingrese la contraseña del usuario administrador en el cuadro de diálogo solicitado para recuperar completamente los parámetros del dispositivo a los valores predeterminados de fábrica.

5.20.6 Actualización del dispositivo

5.20.6.1 Actualización de archivo

Paso 1 Inserte un dispositivo de almacenamiento USB que contenga los archivos de actualización en el puerto USB del Dispositivo.

Paso 2 Seleccione **Menú principal**> **MANTENER**> **Administrador**> **Actualizar**.

los **Actualizar** se muestra la interfaz.

Figura 5-337

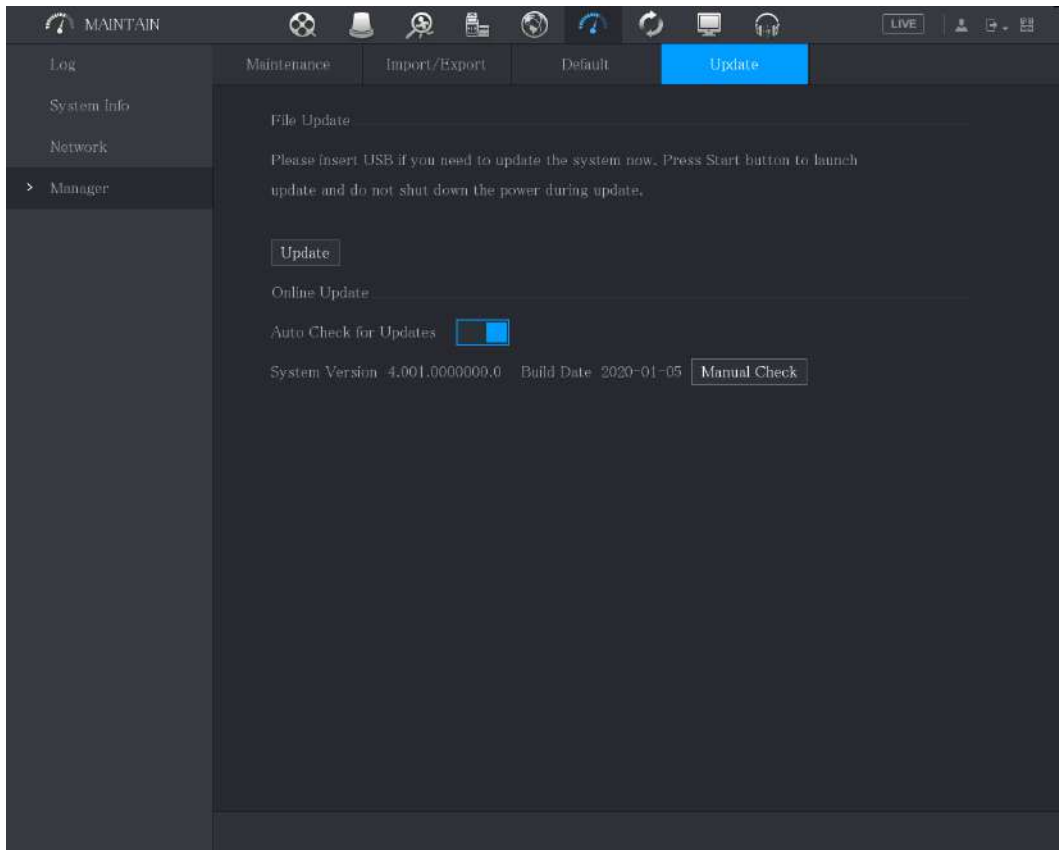

Paso 3 Haga clic en **Potenciar**.

los **Potenciar** se muestra la interfaz.

Figura 5-338

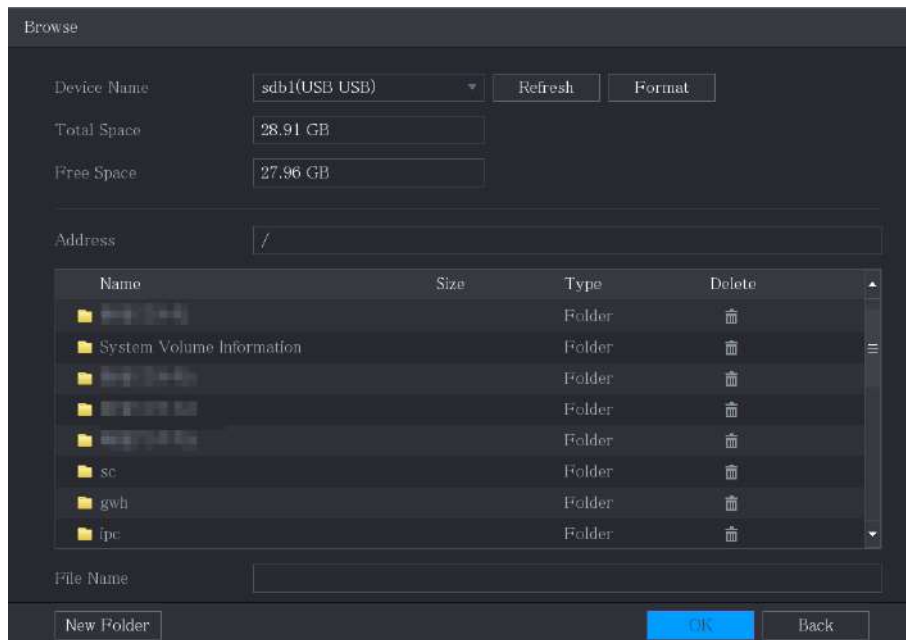

Paso 4 Haga clic en el archivo que desea actualizar.

El archivo seleccionado se muestra en la **Habla a caja**.

Paso 5 Haga clic en **OKAY**.

5.20.6.2 Realización de actualización en línea

Cuando el dispositivo está conectado a Internet, puede utilizar la función de actualización en línea para actualizar el sistema.

Antes de utilizar esta función, debe comprobar si hay alguna versión nueva mediante comprobación automática o comprobación manual.

- Verificación automática: el dispositivo verifica si hay alguna versión nueva disponible a intervalos. Verificación manual: realice
- una verificación en tiempo real si hay alguna versión nueva disponible.



Asegúrese de que la fuente de alimentación y la conexión de red sean correctas durante la actualización; de lo contrario, la actualización podría fallar.

Paso 1 Seleccione **Menú principal**> **MANTENER**> **Administrador**> **Actualizar**.

los **Actualizar** se muestra la interfaz.

Figura 5-339

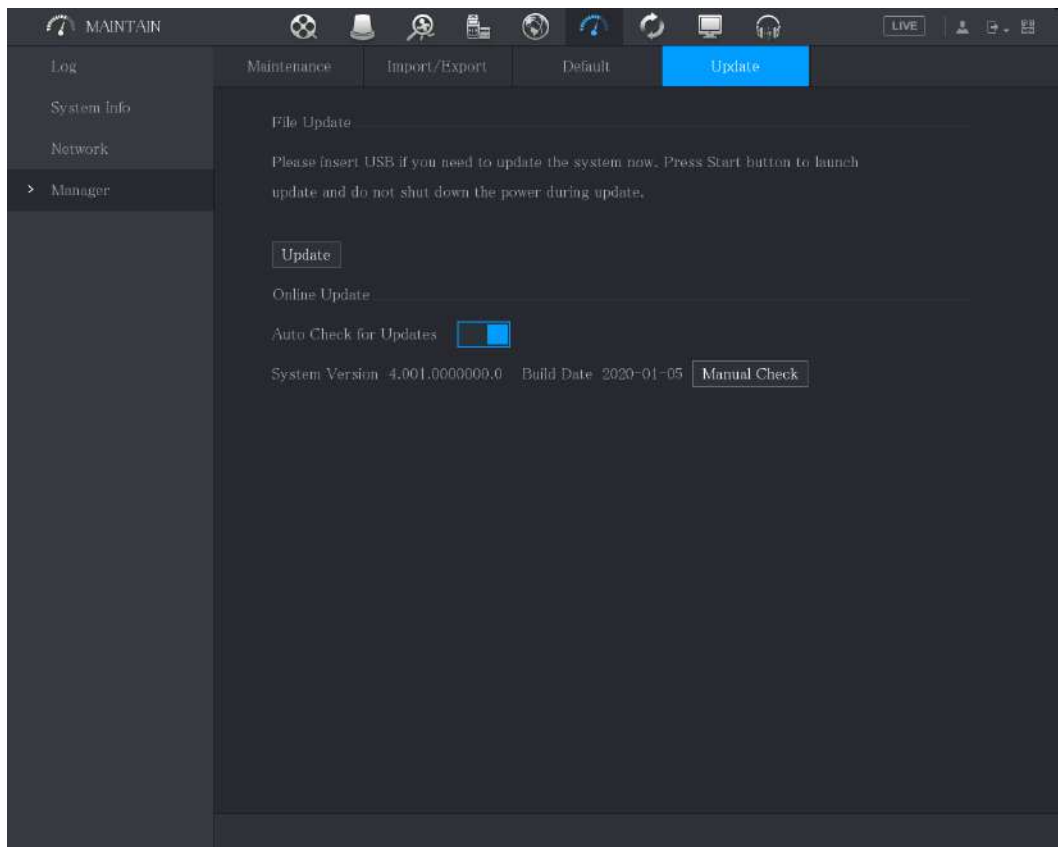

Paso 2 Compruebe si hay alguna versión nueva disponible.

- Verificación automática: habilite la verificación automática de actualizaciones.
- Comprobación manual: haga clic en **Verificación manual**.

El sistema comienza a verificar las nuevas versiones. Una vez completada la verificación, se muestra el resultado de la verificación.

- Si se muestra el texto "Es la última versión", no es necesario que realice la actualización. Si el texto indica que hay una nueva versión, vaya al paso 3.

Paso 3 Haga clic en **Actualizar ahora**.

5.20.6.3 Actualización de Uboot



- En el directorio raíz del dispositivo de almacenamiento USB, debe haber un archivo "u-boot.bin.img" y un archivo "update.img" guardados, y el dispositivo de almacenamiento USB debe estar en formato FAT32.
- Asegúrese de que el dispositivo de almacenamiento USB esté insertado; de lo contrario, no se puede realizar la actualización.

Al iniciar el dispositivo, el sistema verifica automáticamente si hay un dispositivo de almacenamiento USB conectado y si hay algún archivo de actualización, y en caso afirmativo y el resultado de la verificación del archivo de actualización es correcto, el sistema se actualizará automáticamente. La actualización de Uboot puede evitar la situación de tener que actualizar a través de + TFTP cuando el dispositivo está detenido.

5.21 Visualización de información

Puede ver información como la información de registro, la información del disco duro y los detalles de la versión

5.21.1 Ver detalles de la versión

Puede ver los detalles de la versión, como el modelo del dispositivo, la versión del sistema y la fecha de compilación. Seleccione **Menú**

principal> INFO> VERSIÓN, los **VERSIÓN** se muestra la interfaz.

INFO	
> VERSION	Device Model XVR8216A-4KL-I
LOG	Record Channel 16
EVENT	Alarm In 16
NETWORK	Alarm Out 3
HDD	Hardware Version V1.0
CHANNEL INFO	System Version V4.200.0000000.0
BPS	Build Date 2018-10-10
	Web Version V3.2.7.104657
	SN 0
	Onvif ServerVersion 16.12(V1.2.2.596777)
	Security Baseline Version V1.3

5.21.2 Visualización de la información del registro

Puede ver y buscar la información del registro.



- Si no hay un disco duro instalado, el sistema puede guardar hasta 10,000 registros.
- Si hay un disco duro instalado y se ha formateado, el sistema puede guardar hasta 500.000 registros. Si hay un disco duro instalado, los registros sobre las operaciones del sistema se guardan en la memoria del dispositivo y otros tipos de registros se guardan en el disco duro. Si no hay ningún disco duro instalado, los otros tipos de registros también se guardan en la memoria del dispositivo.
- Al formatear el disco duro, los registros no se perderán. Sin embargo, si extrae el disco duro del dispositivo, es posible que se pierdan los registros.

Paso 1 Seleccione **Menú principal> INFO> REGISTRO**.

los **INICIAR SESIÓN** se muestra la interfaz.

Figura 5-340

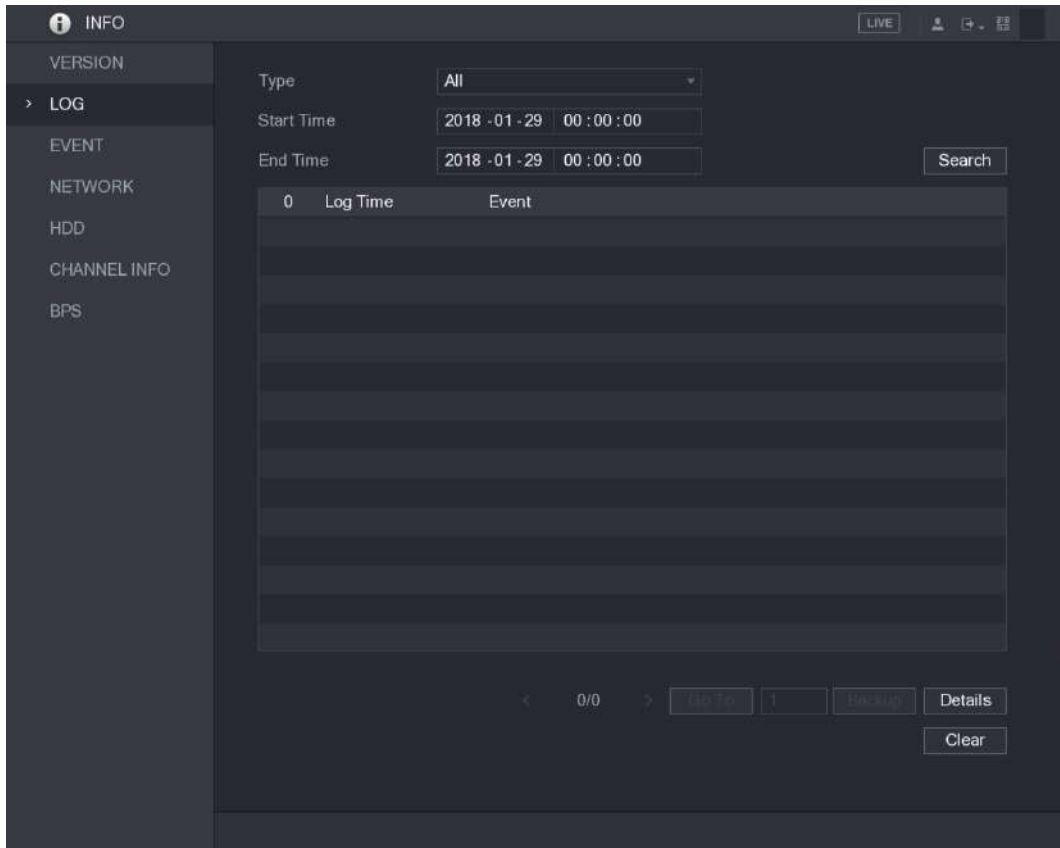

Paso 2 En el **Tipo** lista, seleccione el tipo de registro que desea ver (**Sistema, configuración, almacenamiento, Registro, Cuenta, Borrar, Reproducción, y Conexión**) o seleccione **Todas** para ver todos los registros.

Paso 3 En el **Hora de inicio** caja y **Hora de finalización** , ingrese el período de tiempo para buscar, y luego hacer clic **Buscar**.

Se muestran los resultados de la búsqueda.

Figura 5-341

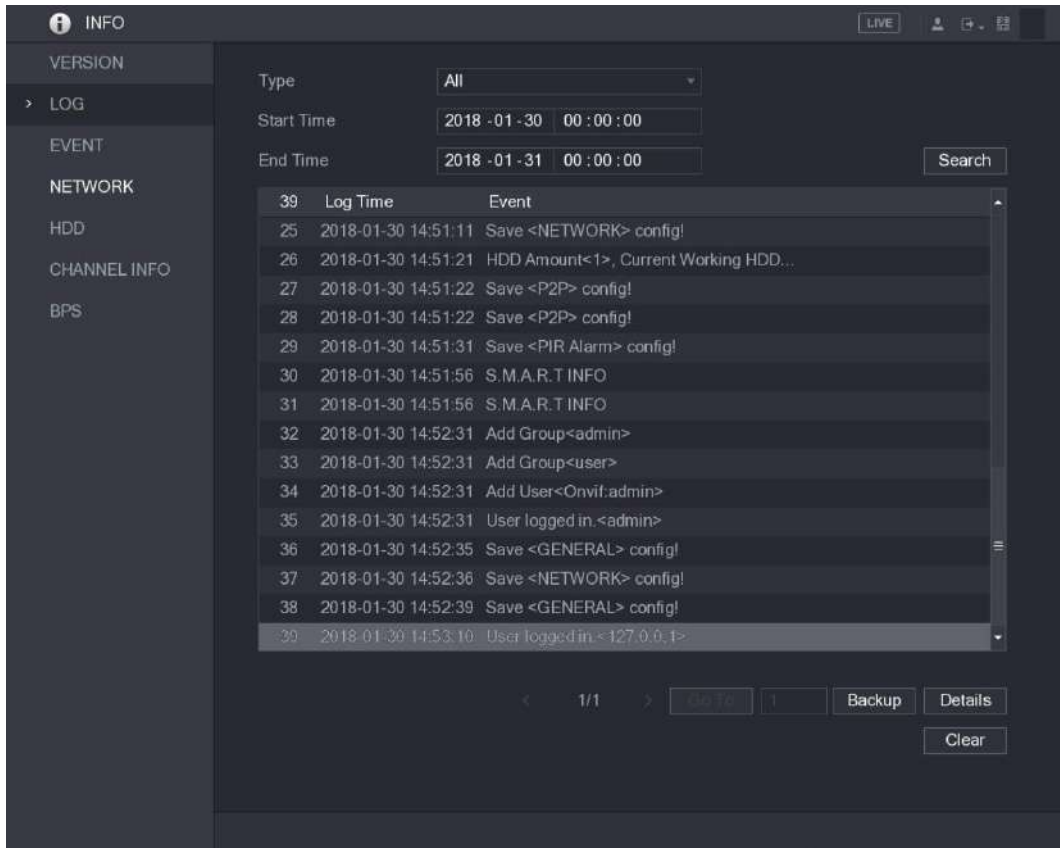

- Hacer clic **Detalles** o haga doble clic en el registro que desea ver, **Información detallada** se muestra la interfaz. Hacer clic **próximo** o **Anterior** para ver más información de registro.
- Hacer clic **Apoyo** para hacer una copia de seguridad de los registros en el dispositivo de almacenamiento USB. Hacer clic **Claro** para eliminar todos los registros.

5.21.3 Visualización de información de eventos

Puede ver la información de eventos del dispositivo y el canal. Seleccione **Menú principal> INFO>**

EVENTO, los **EVENTO** se muestra la interfaz.

Figura 5-342

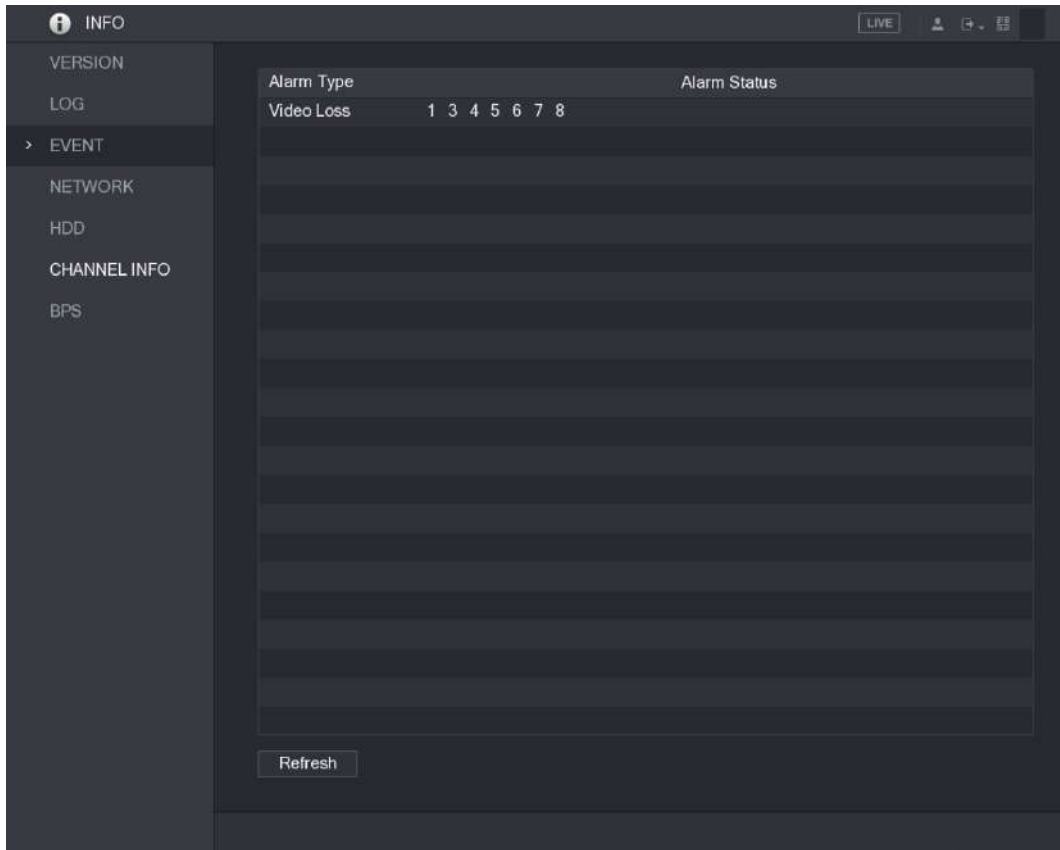

5.21.4 Visualización de la información de la red

Puede ver los usuarios en línea, los detalles de transmisión de datos de la red y la red de prueba. Para obtener detalles sobre la prueba de la red, consulte "5.15.2.1 Prueba de la red".

5.21.4.1 Visualización de usuarios en línea

Puede ver la información del usuario en línea y bloquear a cualquier usuario durante un período de tiempo.

Seleccione **Menú principal**> **INFO**> **RED**> **Usuarios en línea**, los **Usuarios en línea** se muestra la interfaz.

Figura 5-343

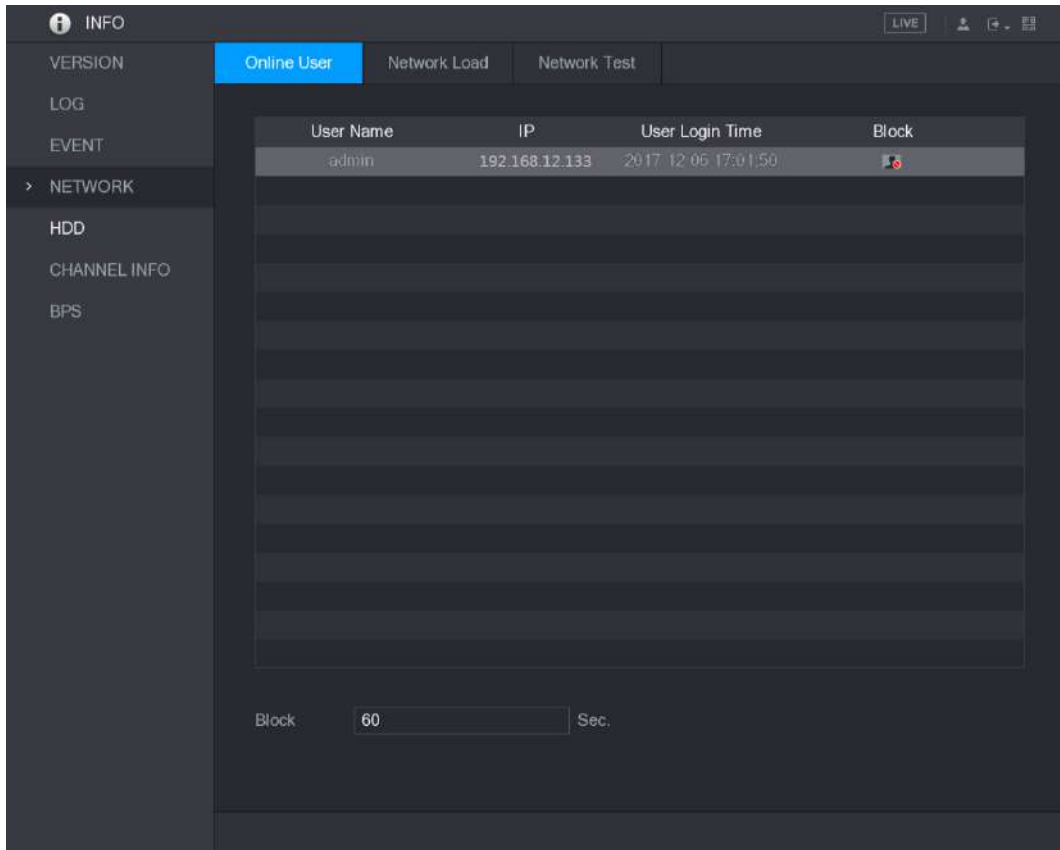

Para bloquear a un usuario en línea, haga clic en  y luego ingrese la hora en la que desea bloquear a este usuario. los

El valor máximo que puede establecer es 65535.

El sistema detecta cada 5 segundos para verificar si hay algún usuario agregado o eliminado, y actualiza la lista de usuarios oportunamente.

5.21.4.2 Visualización de la carga de red

Carga de la red significa el flujo de datos que mide la capacidad de transmisión. Puede ver información como la velocidad de recepción de datos y la velocidad de envío.

Paso 1 Seleccione **Menú principal> INFO> RED> Carga de red.**

los **Carga de red** se muestra la interfaz.

Figura 5-344

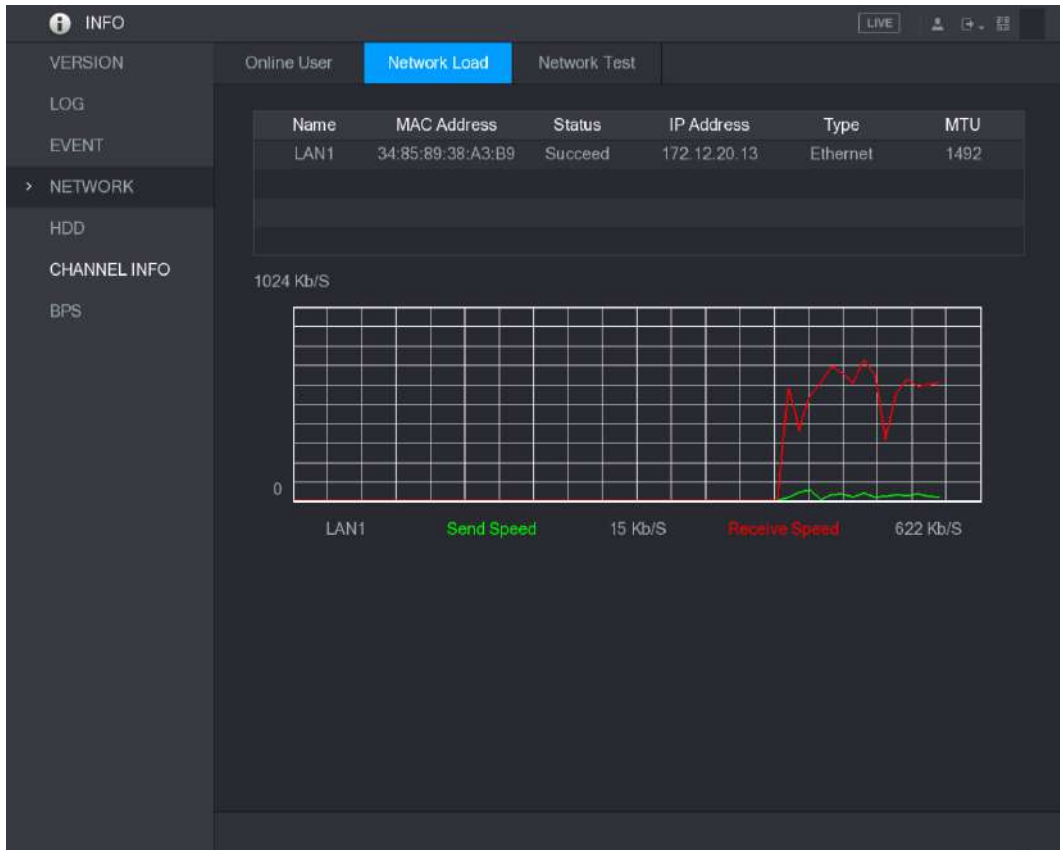

Paso 2 Haga clic en el nombre de la LAN que desea ver, por ejemplo, LAN1.

El sistema muestra la información de la velocidad de envío de datos y la velocidad de recepción.



- La pantalla predeterminada es carga LAN1.
- Solo se puede mostrar una carga LAN a la vez.

5.21.5 Visualización de información del disco duro

Puede ver la cantidad de HDD, el tipo de HDD, el espacio total, el espacio libre, el estado y la información SMART.

Seleccione **Menú principal**> **INFO**> **HDD**, los **HDD** se muestra la interfaz.

Figura 5-345



Tabla 5-89

Parámetro	Descripción
No.	Indica el número del HDD actualmente conectado. El asterisco (*) significa el disco duro que funciona actualmente.
Nombre del dispositivo	Indica el nombre del disco duro.
Posición física	Indica la posición de instalación del HDD. Indica el
Tipo	tipo de HDD.
Espacio total	Indica la capacidad total de HDD. Indica la
Espacio libre	capacidad utilizable de HDD.
Estado	Indica el estado del HDD para mostrar si está funcionando normalmente. Vea los
INTELIGENTE	informes SMART de la detección de HDD.

5.21.6 Visualización de la información del canal

Puede ver la información de la cámara conectada a cada canal. Seleccione **Menú principal> INFO> INFO CANAL**, los **INFO CANAL** se muestra la interfaz.

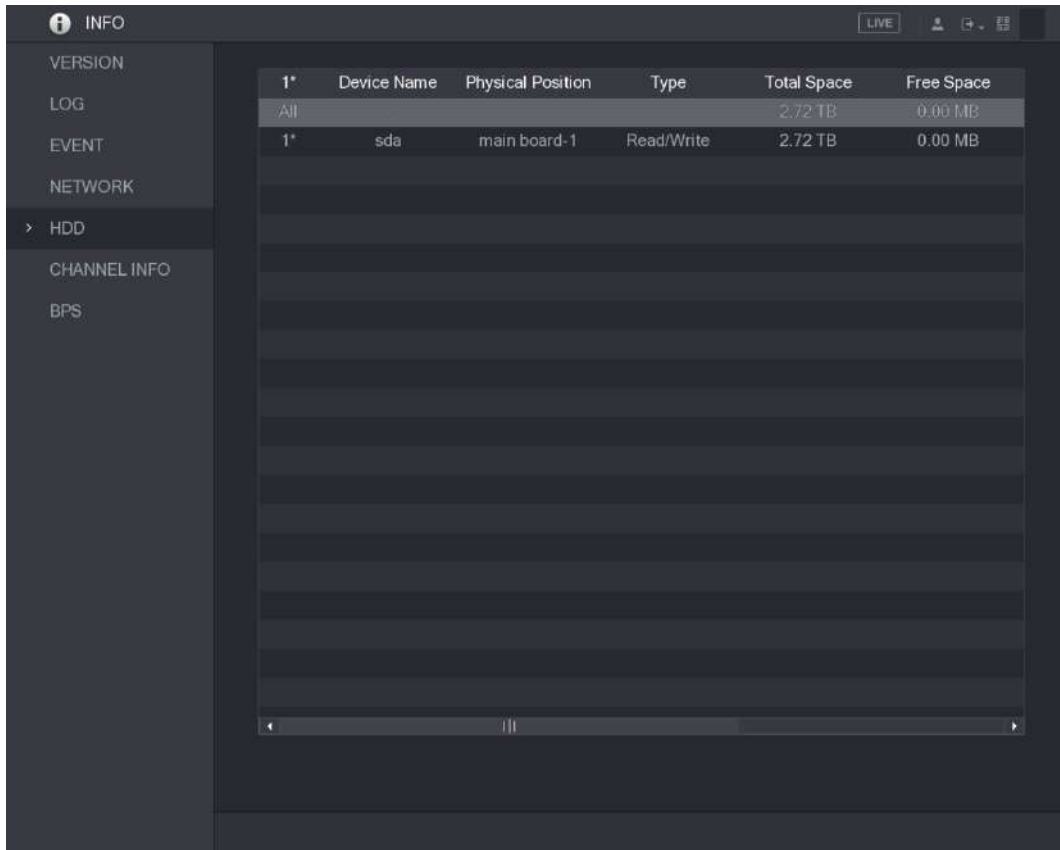
Figura 5-346

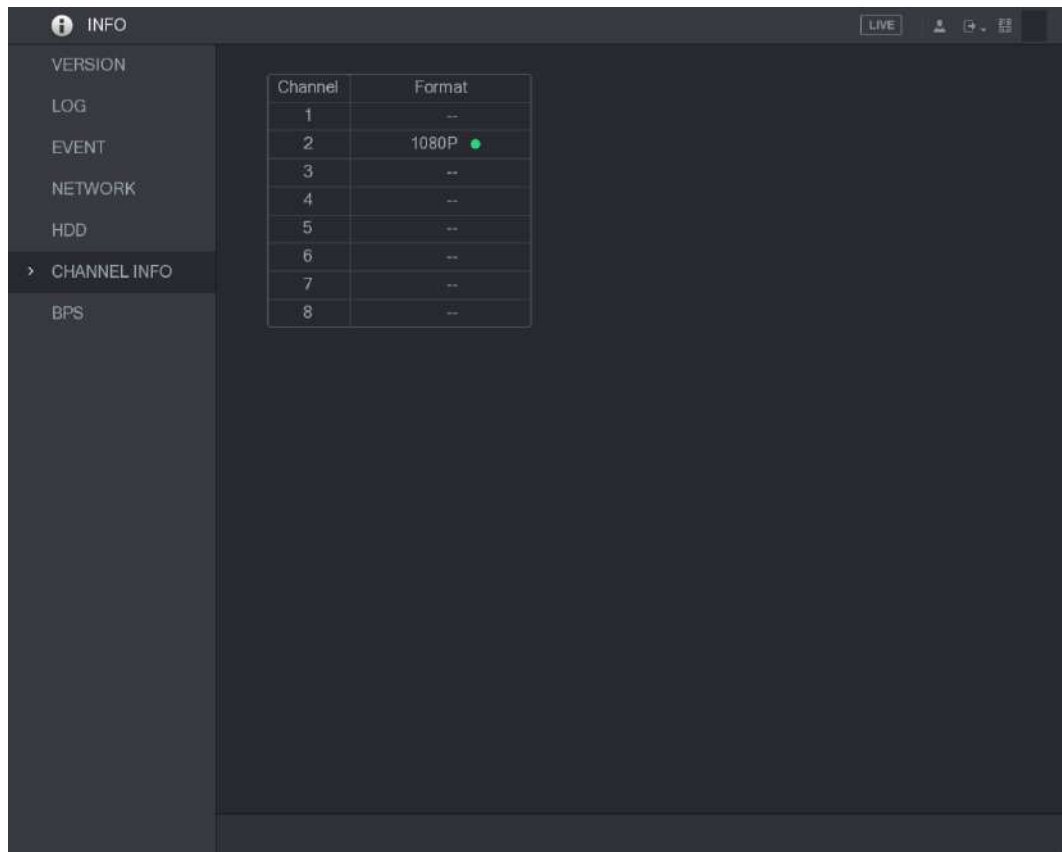

5.21.7 Visualización de la información del flujo de datos

Puede ver la velocidad de transmisión de datos en tiempo real y la resolución de cada canal. Seleccione **Menú principal**> **INFO**> **BPS**, los **BPS** se muestra la interfaz.

Figura 5-347

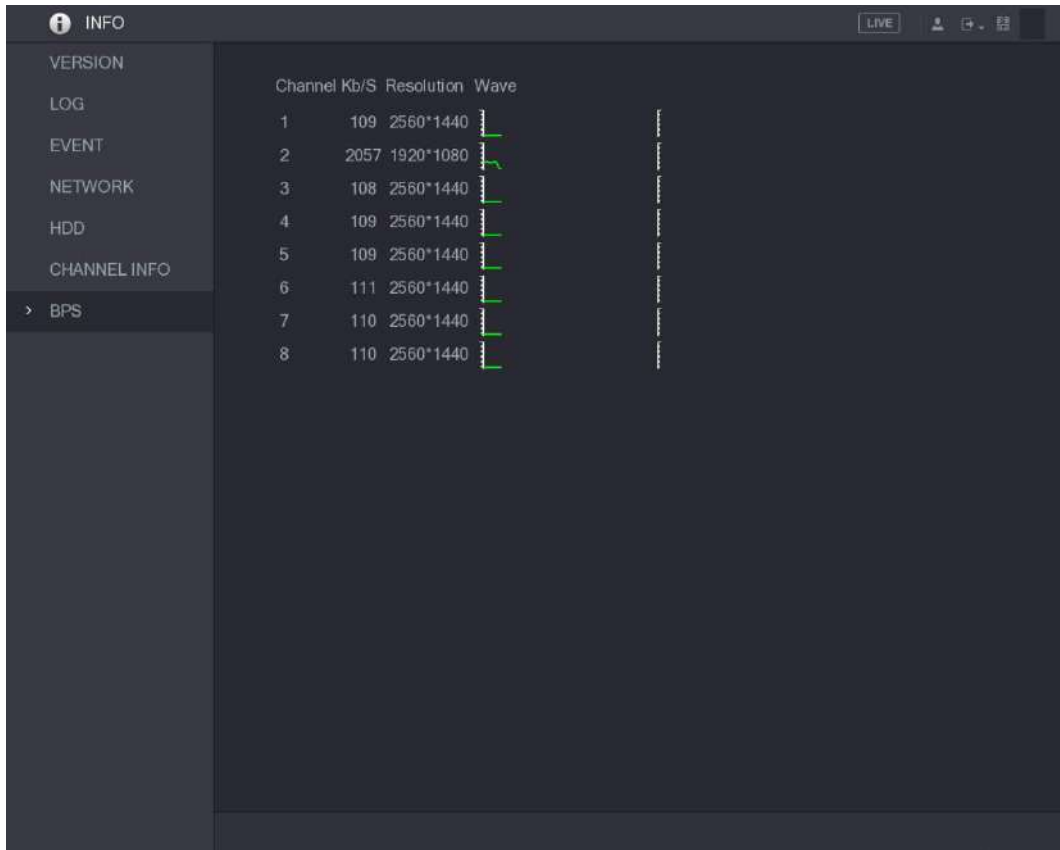

5.22 Cerrar la sesión del dispositivo

En la parte superior derecha de la interfaz del menú principal o en cualquier interfaz después de haber ingresado

Menú, haga clic en .

- Seleccione **Cerrar sesión**, cerrará la sesión del dispositivo.
- Seleccione **Reiniciar**, se reiniciará el dispositivo. Seleccione **Apagar**, el dispositivo se apagará.

6 Operaciones web



- Las interfaces del Manual se utilizan para presentar las operaciones y solo como referencia. La interfaz real puede ser diferente dependiendo del modelo que compró. Si hay inconsistencia entre el Manual y el producto real, prevalecerá el producto real. El Manual es un documento general para presentar el producto, por lo que es posible que algunas
- funciones descritas para el Dispositivo en el Manual no se apliquen al modelo que compró. Además de la Web, puede utilizar nuestro Smart PSS para iniciar sesión en el dispositivo. Para obtener información detallada, consulte el manual del
- usuario de Smart PSS.

6.1 Conexión a la red



- La IP predeterminada de fábrica del dispositivo es 192.168.1.108.
- El dispositivo admite el monitoreo en diferentes navegadores como Safari, Firefox, Google en Apple PC para realizar funciones como monitoreo multicanal, control PTZ y configuraciones de parámetros del dispositivo.

Paso 1 Verifique que el dispositivo se haya conectado a la red.

Paso 2 Configure la dirección IP, la máscara de subred y la puerta de enlace para la PC y el dispositivo. por detalles sobre la configuración de red del dispositivo, consulte "5.1.4.4 Configuración de la configuración de red".

Paso 3 En su PC, verifique la conexión de red del Dispositivo usando "ping ***. ***. ***. ****".

Por lo general, el valor de retorno de TTL es 255.

6.2 Iniciar sesión en la Web

Paso 1 Abra el navegador IE, ingrese la dirección IP del dispositivo y luego presione Enter.

Se muestra el cuadro de diálogo Iniciar sesión en.

Figura 6-1

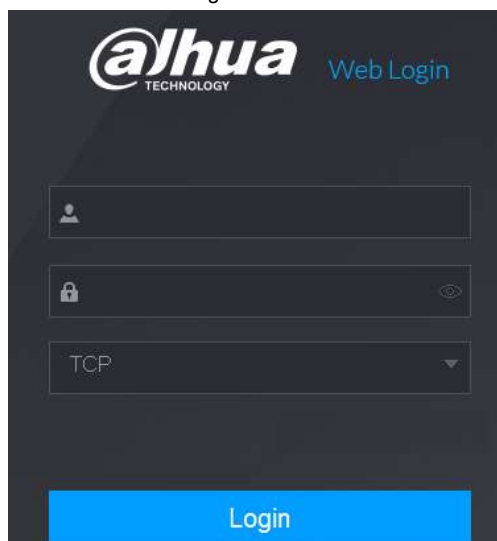

Paso 2 Introduzca el nombre de usuario y la contraseña.



- La cuenta de administrador predeterminada es **administración**. La contraseña es la que se configuró durante la configuración inicial. Para proteger su cuenta, se recomienda mantener la contraseña correctamente y cambiarla con regularidad.
- Hacer clic  para mostrar la contraseña.

Paso 3 Haga clic en **Iniciar sesión**.

6.3 Introducción al menú principal web

Una vez que haya iniciado sesión en la Web, se mostrará el menú principal.

Figura 6-2









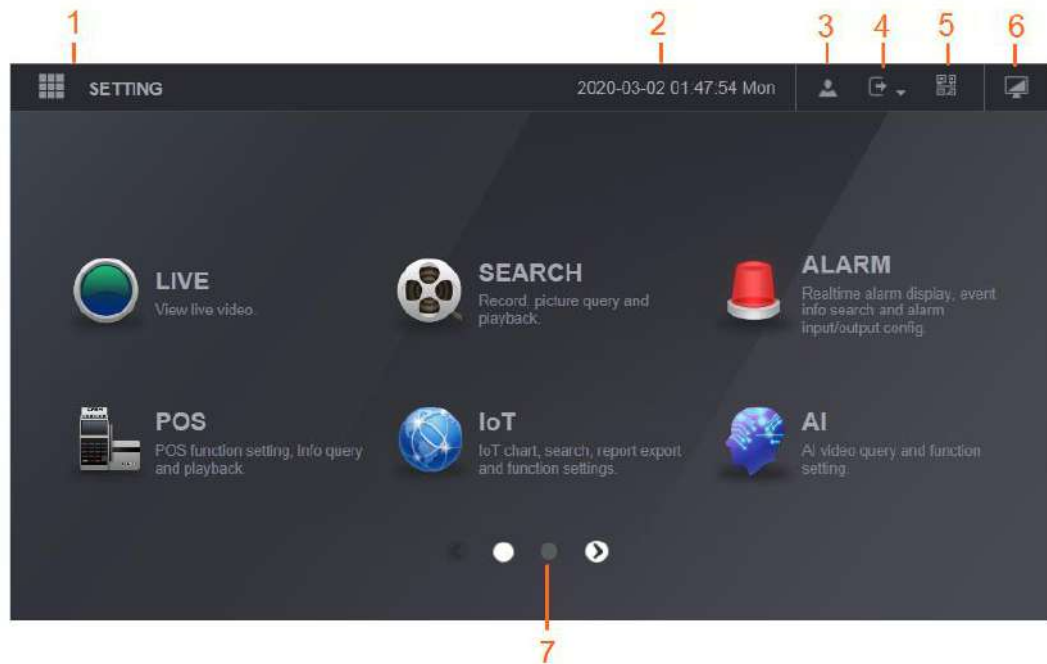

Tabla 6-1

No.	Icono	Descripción
1		Incluye un menú de configuración a través del cual puede configurar la cámara, la configuración de red, la configuración de almacenamiento, la configuración del sistema, la configuración de la cuenta y ver información.
2	Ninguna	Muestra la fecha y hora del sistema.
3		Cuando apuntas a  , se muestra la cuenta de usuario actual.
4		Hacer clic  , Seleccione Cerrar sesión , reiniciar , o Apagar de acuerdo a su actual situación.

No.	Icono	Descripción
5		<p>Muestra Cliente de teléfono celular y Dispositivo SN Código QR.</p> <ul style="list-style-type: none"> • Cliente de teléfono celular: use su teléfono móvil para escanear el código QR para agregar el dispositivo al cliente de teléfono celular, y luego puede comenzar a acceder al dispositivo desde su teléfono celular. • Device SN: obtenga el Device SN escaneando el código QR. Vaya a la plataforma de gestión P2P y agregue el Device SN a la plataforma. Luego, puede acceder y administrar el dispositivo en la WAN. Para obtener más información, consulte el manual de funcionamiento de P2P. También puede configurar la función P2P en las configuraciones locales. Consulte "5.1.4.5 Configuración de ajustes P2P".
6		<p>Muestra el menú principal de la web.</p>
7	Ninguna	<p>Incluye ocho mosaicos de funciones: EN VIVO, VIDEO, ALARMA, IoT, AI, COPIA DE SEGURIDAD, PANTALLA, y AUDIO. Haga clic en cada mosaico para abrir la interfaz de configuración del mosaico.</p> <ul style="list-style-type: none"> • EN VIVO: Puede realizar operaciones como ver videos en tiempo real, configurar el diseño de canales, configurar los controles PTZ y usar funciones de conversación inteligente y grabación instantánea si es necesario. • VÍDEO: Busque y reproduzca el video grabado guardado en el dispositivo. • ALARMA: Busque información de alarma y configure acciones de eventos de alarma. • AI: Configure las funciones de detección facial, reconocimiento facial e IVS. • IoT: Puede ver, buscar y exportar los datos de temperatura y humedad de la cámara y configurar los ajustes de eventos de alarma. • APOYO: Busque y haga una copia de seguridad de los archivos de video en la PC local o en un dispositivo de almacenamiento externo, como un dispositivo de almacenamiento USB. • MONITOR: Configure el efecto de visualización, como mostrar contenido, transparencia de imagen y resolución, y habilite la función de canal cero. • AUDIO: Administre archivos de audio y configure el horario de reproducción. El archivo de audio se puede reproducir en respuesta a un evento de alarma si la función de mensajes de voz está habilitada.

1. El DVR no puede iniciarse correctamente.

Existen las siguientes posibilidades:

- La potencia de entrada no es correcta. La conexión eléctrica no es correcta. El botón del interruptor de encendido está dañado. La actualización del programa es incorrecta.
- Mal funcionamiento del disco duro o algo mal con la configuración del puente del disco duro.
- Seagate DB35.1, DB35.2, SV35 o Maxtor 17-g tiene problemas de compatibilidad. Actualice a la última versión para solucionar este problema.
- Error del panel frontal.
- La placa principal está dañada.

2. El DVR se apaga o deja de funcionar con frecuencia.

Existen las siguientes posibilidades:

- El voltaje de entrada no es estable o es demasiado bajo.
- Mal funcionamiento del disco duro o algo mal con la configuración del puente. La potencia del botón no es suficiente.
- La señal de video frontal no es estable.
- El entorno de trabajo es demasiado duro, hay demasiado polvo. Mal funcionamiento del hardware.

3. No se puede detectar el disco duro.

Existen las siguientes posibilidades:

- HDD está roto.
- El puente de HDD está dañado.
- La conexión del cable del disco duro está suelta. El puerto SATA de la placa principal está roto.

4. No hay salida de vídeo, ya sea de un canal, de varios canales o de todos los canales.

Existen las siguientes posibilidades:

- El programa no es compatible. Actualice a la última versión. El brillo es 0. Restaure la configuración predeterminada de fábrica. No hay señal de entrada de video o es demasiado débil.
- Verifique la configuración de la máscara de privacidad o su protector de pantalla.
- Mal funcionamiento del hardware del DVR.

5. El color del video en tiempo real está distorsionado.

Existen las siguientes posibilidades:

- Cuando se utiliza la salida BNC, la configuración de NTSC y PAL no es correcta. El video en tiempo real se vuelve blanco y negro.
- La resistencia del monitor y el DVR no es compatible.
- La transmisión de video es demasiado larga o degradante es demasiado grande. La configuración de brillo o color del DVR no es correcta.

6. No se pueden buscar registros locales.

Existen las siguientes posibilidades:

- El puente de HDD está dañado. HDD
- está roto.
- El programa actualizado no es compatible. El archivo
- grabado se ha sobrescrito. La función de grabación se
- ha desactivado.

7. El video se distorsiona al buscar registros locales.

Existen las siguientes posibilidades:

- La configuración de la calidad del video es demasiado baja.
- Error de lectura del programa, los datos de bits son demasiado pequeños. Hay un mosaico en la pantalla completa. Reinicie el DVR para solucionar este problema.
- Error del puente de datos del disco duro.
- Mal funcionamiento del HDD.
- Mal funcionamiento del hardware del DVR.

8. No hay audio en el estado del monitor.

Existen las siguientes posibilidades:

- No es un selector de poder.
- No es una acústica de potencia. El cable de
- audio está dañado. Mal funcionamiento del
- hardware del DVR.

9. Hay audio en el estado del monitor pero no hay audio en el estado de reproducción.

Existen las siguientes posibilidades:

- La configuración no es correcta. Habilite la función de audio.
- El canal correspondiente no tiene entrada de video. La reproducción no es continua cuando la pantalla es azul.

10. La hora del sistema no es correcta.

Existen las siguientes posibilidades:

- La configuración no es correcta.
- El contacto de la batería no es correcto o el voltaje es demasiado bajo. El oscilador
- de cristal está roto.

11. No se puede controlar PTZ en DVR.

Existen las siguientes posibilidades:

- Error de PTZ del panel frontal.
- La configuración, conexión o instalación del decodificador PTZ no es correcta. La conexión del
- cable no es correcta.
- La configuración de PTZ no es correcta.
- El decodificador PTZ y el protocolo DVR no son compatibles. El decodificador
- PTZ y la dirección del DVR no son compatibles.
- Cuando haya varios decodificadores, agregue 120 ohmios entre los cables A / B del decodificador PTZ en el extremo más alejado para eliminar la reverberación o la coincidencia de impedancia. De lo contrario, el control PTZ no es estable.
- La distancia es demasiado grande.

12. La función de detección de movimiento no funciona.

Existen las siguientes posibilidades:

- La configuración del período no es correcta.
- La configuración de la zona de detección de movimiento no es correcta.
- La sensibilidad es demasiado baja.

- Para algunas versiones, existe un límite de hardware.

13. No se puede iniciar sesión en el extremo del cliente o en la web.

Existen las siguientes posibilidades:

- Para usuarios de Windows 98 o Windows ME, actualice su sistema a Windows 2000 sp4. O puede instalar el software de cliente final de una versión inferior. Tenga en cuenta que ahora mismo, nuestro DVR no es compatible con el control VISTA de Windows.
- El control ActiveX se ha desactivado.
- No dx8.1 o superior. Actualice el controlador de la tarjeta de visualización. Error de conexión a la red.
- Error de configuración de red.
- La contraseña o el nombre de usuario no son válidos.
- El cliente final no es compatible con el programa DVR.

14. Solo hay mosaico sin video cuando se obtiene una vista previa o se reproduce un archivo de video de forma remota.

Existen las siguientes posibilidades:

- La fluidez en la red no es buena. Los recursos del extremo del cliente son limitados.
- Hay una configuración de grupo de transmisión múltiple en DVR. Este modo puede resultar en mosaico. Por lo general, no recomendamos este modo.
- Hay una máscara de privacidad o una configuración de protección de canal. El usuario actual no tiene derecho a monitorear.
- La calidad de salida de video local del DVR no es buena.

15. La conexión de red no es estable.

Existen las siguientes posibilidades:

- La red no es estable. Conflicto de dirección IP.
- Conflicto de dirección MAC.
- La tarjeta de red de la PC o DVR no es buena.

16. Error de grabación / error de retroceso USB.

Existen las siguientes posibilidades:

- El quemador y el DVR están en el mismo cable de datos.
- El sistema usa demasiados recursos de CPU. Primero detenga la grabación y luego comience la copia de seguridad. La cantidad de datos excede la capacidad del dispositivo de respaldo. Podría resultar en un error de quemador. El dispositivo de respaldo no es compatible.
- El dispositivo de respaldo está dañado.

17. El teclado no puede controlar el DVR

Existen las siguientes posibilidades:

- La configuración del puerto serie del DVR no es correcta. La dirección no es correcta.
- Cuando hay varios conmutadores, la fuente de alimentación no es suficiente. La distancia de transmisión es demasiado grande.

18. La señal de alarma no se puede desarmar.

Existen las siguientes posibilidades:

- La configuración de la alarma no es correcta.
- La salida de alarma se ha abierto manualmente.
- Error del dispositivo de entrada o la conexión no es correcta.
- Algunas versiones del programa pueden tener este problema. Actualice su sistema.

19. La función de alarma es nula.

Existen las siguientes posibilidades:

- La configuración de la alarma no es correcta.
- La conexión del cable de alarma no es correcta. La señal de entrada de alarma no es correcta.
- Hay dos bucles que se conectan a un dispositivo de alarma.

20. El control remoto no funciona.

Existen las siguientes posibilidades:

- La dirección del control remoto no es correcta. La distancia es demasiado grande o el ángulo de control es demasiado pequeño. La batería del control remoto está baja.
- El control remoto está dañado o el panel frontal del DVR está dañado.

21. El período de almacenamiento de registros no es suficiente.

Existen las siguientes posibilidades:

- La calidad de la cámara es demasiado baja. La lente está sucia. La cámara está instalada a contraluz. La configuración de apertura de la cámara no es correcta.
- La capacidad del disco duro no es suficiente. El disco duro está dañado.

22. No se puede reproducir el archivo descargado.

Existen las siguientes posibilidades:

- No hay reproductor multimedia.
- Sin software de aceleración gráfica DXB8.1 o superior.
- No hay control DivX503Bundle.exe cuando reproduce el archivo transformado a AVI a través del reproductor multimedia.
- No hay DivX503Bundle.exe o ffdshow-2004 1012 .exe en el sistema operativo Windows XP.

23. Olvidó la contraseña de operación del menú local o la contraseña de red

Comuníquese con su ingeniero de servicio local o con nuestro representante de ventas para obtener ayuda. Podemos guiarlo para resolver este problema.

24. Cuando inicio sesión a través de HTTPS, un diálogo dice que el certificado de este sitio web es para otra dirección.

Vuelva a crear un certificado de servidor.

25. Cuando inicio sesión a través de HTTPS, un diálogo dice que el certificado no es de confianza.

Vuelva a descargar el certificado raíz.

26. Cuando inicio sesión a través de HTTPS, un cuadro de diálogo dice que el certificado ha caducado o aún no es válido.

Asegúrese de que la hora de su PC sea la misma que la hora del dispositivo.

27. Conecto la cámara analógica general al dispositivo, no hay salida de video.

Existen las siguientes posibilidades:

- Compruebe el suministro de energía de la cámara, la conexión del cable de datos y otros elementos.
- Este dispositivo de la serie no es compatible con la cámara analógica de todas las marcas. Asegúrese de que el dispositivo admita una cámara analógica de definición estándar general.

28. Conecto la cámara analógica de definición estándar o la cámara coaxial al dispositivo, no hay salida de video.

Existen las siguientes posibilidades:

- Verifique el suministro de energía de la cámara o la conexión del cable de datos de la cámara.

- Para que el producto sea compatible con la cámara de definición estándar analógica / cámara HD, debe ir al **Menú principal> CÁMARA> TIPO DE CANAL** para seleccionar el tipo de canal correspondiente y luego reiniciar el DVR.

29. No puedo conectarme al canal IP.

Existen las siguientes posibilidades:

- Compruebe que la cámara esté en línea o no.
- Verifique que la configuración del canal IP sea correcta o no (como dirección IP, nombre de usuario, contraseña, protocolo de conexión y número de puerto).
- La cámara ha establecido la lista blanca (solo los dispositivos especificados pueden conectarse a la cámara).

30. Después de conectarme al canal IP, la salida de una ventana está bien, pero no hay salida de varias ventanas.

Existen las siguientes posibilidades:

- Verifique que la transmisión secundaria de la cámara esté habilitada o no. Compruebe que el tipo de transmisión secundaria de la cámara sea H.264 o no.
- Verifique que el dispositivo admita la resolución de transmisión secundaria de la cámara o no (como 960H, D1 y HD1).

31. Después de conectarme al canal IP, la salida de ventana múltiple está bien, pero no hay salida de ventana única.

Existen las siguientes posibilidades:

- Verifique que haya video del canal IP o no. Por favor ve al **Menú principal> INFO> BPS** para ver información de flujo de bits en tiempo real.
- Verifique que la transmisión principal de la cámara esté habilitada o no. Compruebe que el tipo de transmisión principal de la cámara sea H.264 o no.
- Verifique que el dispositivo admita la resolución de transmisión principal de la cámara o no (como 960H, D1 y HD1).
- Compruebe que la transmisión de la red de la cámara haya alcanzado el umbral o no. Compruebe el usuario en línea de la cámara.

32. Después de conectarme al canal IP, no hay salida de video en el modo de una ventana o de múltiples ventanas.

Pero puedo ver que hay flujo de bits.

Existen las siguientes posibilidades:

- Verifique que el tipo de flujo principal / secundario de la cámara sea H.264 o no.
- Verifique que el dispositivo admita la resolución de transmisión principal / transmisión secundaria de la cámara o no (como 1080P, 720P, 960H, D1 y HD1).
- Verifique la configuración de la cámara. Asegúrese de que sea compatible con los productos de otros fabricantes.

33. El registro de DDNS falló o no se puede acceder al nombre de dominio del dispositivo.

Existen las siguientes posibilidades:

- Verifique que el dispositivo esté conectado a la WAN. Verifique que el dispositivo tenga la dirección IP si el PPPoE puede marcar. Si hay un enrutador, verifique el enrutador para asegurarse de que la IP del dispositivo esté en línea.
- Compruebe que el protocolo correspondiente del DDNS esté habilitado. Compruebe que la función DDNS esté bien o no.
- Compruebe que la configuración de DNS sea correcta o no. El servidor DNS predeterminado de Google es 8.8.8.8, 8.8.5.5. Puede utilizar diferentes DNS proporcionados por su ISP.

34. No puedo usar la función P2P en mi teléfono celular o en la WEB.

Existen las siguientes posibilidades:

- Compruebe que la función P2P del dispositivo esté habilitada o no. (Menú principal-> Configuración-> Red-> P2P) Verifique que el dispositivo esté en la WAN o no.
- Compruebe que el modo de inicio de sesión P2P del teléfono celular sea correcto o no.
- Es el puerto de inicio de sesión P2P del dispositivo especificado o no cuando está utilizando el cliente P2P. Compruebe que el nombre de usuario o la contraseña sean correctos o no.
- Compruebe que P2P SN sea correcto o no. Puede usar el teléfono celular para escanear el código QR en la interfaz P2P del dispositivo (**Menú principal> Red> P2P**), o puede utilizar la información de versión de la WEB para confirmar. (Para algunos productos de la serie anterior, el dispositivo SN es el SN de la placa principal, podría dar lugar a un error).

35. Conecto la cámara de definición estándar al dispositivo, no hay salida de video.

Existen las siguientes posibilidades:

- Compruebe que el DVR admita señal de definición estándar o no. Solo algunos productos de la serie admiten señal de definición estándar analógica, entrada de señal coaxial.
- Verifique que el tipo de canal sea correcto o no. Para que el producto sea compatible con la cámara de definición estándar analógica / cámara HD, debe ir al **Menú principal> CÁMARA> TIPO DE CANAL** para seleccionar el tipo de canal correspondiente (como analógico) y luego reiniciar el DVR. De esta manera, el DVR puede reconocer la definición estándar analógica.
- Verifique el suministro de energía de la cámara o la conexión del cable de datos de la cámara.

36. No puedo conectarme a la cámara IP.

Existen las siguientes posibilidades:

- Compruebe que el DVR sea compatible con el canal IP o no. Solo algunos productos de la serie admiten la función de cambio A / D, puede cambiar el canal analógico al canal IP para conectarse a la cámara IP. Desde **Menú principal> CÁMARA> TIPO DE CANAL**, seleccione el último canal para cambiar al canal IP. Algunos productos de la serie admiten la extensión de canal IP, admite el modo N + N.
- Verifique que el IPC y el DVR estén conectados o no. Por favor ve al **Menú principal> CÁMARA> REGISTRO** buscar para ver si la cámara IP está en línea o no. O puedes ir al **Menú principal> INFO> RED> Prueba de red**, puede ingresar la dirección IP de la cámara IP y luego hacer clic en el botón Probar para verificar si puede conectarse a la cámara IP o no. Verifique que la configuración del canal IP sea correcta o no (como dirección IP, fabricante, puerto, nombre de usuario, contraseña y número de canal remoto).

Mantenimiento diario

- Utilice el cepillo para limpiar la placa, el conector del zócalo y el chasis con regularidad. El dispositivo debe estar bien conectado a tierra en caso de que haya perturbaciones de audio / video. Mantenga el dispositivo alejado del voltaje estático o inducido.
- Desenchufe el cable de alimentación antes de quitar el cable de señal de audio / video, RS-232 o RS-485.
- No conecte el televisor al puerto de salida de video local (VOUT). Podría resultar en un circuito de salida de video.
- Siempre apague el dispositivo correctamente. Utilice la función de apagado en el menú, o puede presionar el botón de encendido en el panel frontal durante al menos tres segundos para apagar el dispositivo. De lo contrario, podría provocar un mal funcionamiento del disco duro.
- Asegúrese de que el dispositivo esté alejado de la luz solar directa u otras fuentes de calor. Mantenga la buena ventilación.
- Compruebe y mantenga el dispositivo con regularidad.

Apéndice 1 Glosario

Las abreviaturas de este glosario están relacionadas con el Manual.

Abreviaturas	A término
BNC	Conector de tuerca de bayoneta
CBR	Velocidad de bits constante
CIF	Formato intermedio común
DDNS	Servicio de nombre de dominio dinámico
DHCP	protocolo de configuración huésped dinámico
DNS	sistema de nombres de dominio
DST	Horario de verano
DVR	Grabadora de vídeo digital
FTP	Protocolo de transferencia de archivos
HDD	Disco duro
HDMI	multimedia de interfaces en alta definición
HTTP	Protocolo de Transferencia de Hipertexto
IoT	Internet de las Cosas
IP	protocolo de Internet
IVS	Sistema de video inteligente
LAN	Red de área local
MAC	El control de acceso a medios
MTU	Unidad de transmisión máxima
NTP	Protocolo de tiempo de red
NTSC	Comité Nacional de Estándares de Televisión
ONVIF	Foro de interfaz de vídeo en red abierta
CAMARADA	Línea de alteración de fase
PALMADITA	Traducción de dirección de puerto
POS	Punto de venta
PPPoE	Protocolo punto a punto sobre Ethernet
PSS	Software de vigilancia profesional
PTZ	Panorámica Inclinación Zoom
RCA	Radio Corporation of American
RTSP	Protocolo de transmisión en tiempo real
INTELIGENTE	Tecnología de informes y análisis de autosupervisión
SATA	Serial Advanced Technology Attachment
SMTP	Protocolo simple de transferencia de correo
SNMP	Protocolo Simple de Manejo de Red
TCP	Protocolo de Control de Transmisión
TFTP	Protocolo de transferencia de archivos trivial
UDP	Protocolo de datagramas de usuario
UPnP	Plug and Play universal
VBR	Tasa de bits variable

Abreviaturas	A término
VGA	Matriz de gráficos de video
PÁLIDO	Red de área amplia

Apéndice 2 Cálculo de la capacidad del disco duro

Calcule la capacidad total que necesita cada DVR de acuerdo con la grabación de video (tipo de grabación de video y tiempo de almacenamiento del archivo de video).

Paso 1 Según la Fórmula (1) para calcular la capacidad de almacenamiento q_{yo} esa es la capacidad de cada uno canal necesario para cada hora, unidad MB.

$$\text{Fórmula 1): } q_{yo} \cdot re_{yo} \cdot 8 \cdot 3600 \cdot 1024$$

En la fórmula: re_{yo} significa la tasa de bits, unidad Kbit / s

Paso 2 Una vez confirmado el requisito de tiempo de video, de acuerdo con la Fórmula (2) para calcular capacidad de almacenamiento $metro_{yo}$, que es el almacenamiento de cada canal necesario unidad MB.

$$\text{Fórmula (2): } metro_{yo} = q_{yo} \times h_{yo} \times re_{yo}$$

En la fórmula:

- h_{yo} significa el tiempo de grabación de cada día (hora)
- re_{yo} significa el número de días durante los cuales se conservará el video

Paso 3 Según la fórmula (3) para calcular la capacidad total (acumulación) q_{τ} eso es necesario para todos los canales del DVR durante **grabación de video programada**.

$$\text{Fórmula (3): } q_{\tau} = C \cdot metro_{yo}$$

En la fórmula: C significa el número total de canales en un DVR

Paso 4 Según la fórmula (4) para calcular la capacidad total (acumulación) q_{τ} eso es necesario para todos los canales en DVR durante **grabación de video de alarma (incluida la detección de movimiento)**.

$$\text{Fórmula (4): } q_{\tau} = C \cdot metro_{yo} \times una\%$$

En la formula : $una\%$ significa tasa de ocurrencia de alarma

Puede consultar la siguiente tabla para conocer el tamaño del archivo en una hora por canal. (Todos los datos que se enumeran a continuación son solo para referencia).

Tamaño de flujo de bits (máx.)	Tamaño del archivo	Tamaño de flujo de bits (máx.)	Tamaño del archivo
96 Kbps	42 MB	128 Kbps	56 MB
160 Kbps	70 MB	192 Kbps	84 MB
224 Kbps	98 MB	256 Kbps	112 MB
320 Kbps	140 MB	384 Kbps	168 MB
448 Kbps	196 MB	512 Kbps	225 MB

Tamaño de flujo de bits (máx.)	Tamaño del archivo	Tamaño de flujo de bits (máx.)	Tamaño del archivo
640 Kbps	281 MB	768 Kbps	337 MB
896 Kbps	393 MB	1024 Kbps	450 MB
1280 Kbps	562 MB	1536 Kbps	675 MB
1792 Kbps	787 MB	2048 Kbps	900 MB

Apéndice 3 Dispositivos de respaldo compatibles

Apéndice 3.1 Lista de USB compatibles

Fabricante	Modelo	Capacidad
Sandisk	Cruzer Micro	512 MB
Sandisk	Cruzer Micro	1 GB
Sandisk	Cruzer Micro	2GB
Sandisk	Cruzer Freedom	256 MB
Sandisk	Cruzer Freedom	512 MB
Sandisk	Cruzer Freedom	1 GB
Sandisk	Cruzer Freedom	2GB
Kingston	Viajero de datos II	1 GB
Kingston	Viajero de datos II	2GB
Kingston	Viajero de datos	1 GB
Kingston	Viajero de datos	2GB
Maxell	Memoria USB	128 MB
Maxell	Memoria USB	256 MB
Maxell	Memoria USB	512 MB
Maxell	Memoria USB	1 GB
Maxell	Memoria USB	2GB
Kingax	Super Stick	128 MB
Kingax	Super Stick	256 MB
Kingax	Super Stick	512 MB
Kingax	Super Stick	1 GB
Kingax	Super Stick	2GB
Netac	U210	128 MB
Netac	U210	256 MB
Netac	U210	512 MB
Netac	U210	1 GB
Netac	U210	2GB
Netac	U208	4 GB
Teclast	Ti Cool	128 MB
Teclast	Ti Cool	256 MB
Teclast	Ti Cool	512 MB
Teclast	Ti Cool	1 GB
Sandisk	Cruzer Micro	2GB
Sandisk	Cruzer Micro	8GB
Sandisk	Ti Cool	2GB
Sandisk	Hongjiao	4 GB
Lexar	Lexar	256 MB

Fabricante	Modelo	Capacidad
Kingston	Viajero de datos	1 GB
Kingston	Viajero de datos	16 GB
Kingston	Viajero de datos	32 GB
Aigo	L8315	16 GB
Sandisk	250	16 GB
Kingston	Casillero de viajero de datos +	32 GB
Netac	U228	8GB

Apéndice 3.2 Lista de tarjetas SD compatibles

Fabricante	Estándar	Capacidad	Tipo de tarjeta
Trascender	SDHC6	16 GB	Grande
Kingston	SDHC4	4 GB	Grande
Kingston	Dakota del Sur	2GB	Grande
Kingston	Dakota del Sur	1 GB	Grande
Sandisk	SDHC2	8GB	Pequeño
Sandisk	Dakota del Sur	1 GB	Pequeño

Apéndice 3.3 Lista de discos duros portátiles compatibles

Fabricante	Modelo	Capacidad
YDStar	Caja de disco duro YDstar	40 GB
Netac	Netac	80 GB
lomega	lomega RPHD-CG "RNAJ50U287	250 GB
Elementos WD	WCAVY1205901	1,5 TB
Newsmy	Liangjian	320 GB
Elementos WD	WDBAAR5000ABK-00	500 GB
Elementos WD	WDBAAU0015HBK-00	1,5 TB
Seagate	FreeAgent Go (ST905003F)	500 GB
Aigo	H8169	500 GB

Apéndice 3.4 Lista de DVD USB compatibles

Fabricante	Modelo
Samsung	SE-S084
BenQ	LD2000-2K4

Apéndice 3.5 Lista de DVD SATA compatibles

Fabricante	Modelo
LG	GH22NS30

Fabricante	Modelo
Samsung	TS-H653 Ver.A
Samsung	TS-H653 Ver.F
Samsung	SH-224BB / CHXH
SONY	DRU-V200S
SONY	DRU-845S
SONY	AW-G170S
Pionero	DVR-217CH

Apéndice 3.6 Lista de discos duros SATA compatibles



NOTE

Actualice el firmware del DVR a la última versión para garantizar la precisión de la tabla a continuación. Aquí recomendamos HDD de 500GB a 4TB de capacidad.

Fabricante	Serie	Modelo	Capacidad	Modo puerto
Seagate	Video 3.5	ST1000VM002	1 TB	SATA
Seagate	Video 3.5	ST2000VM003	2 TB	SATA
Seagate	Video 3.5	ST3000VM002	3 TB	SATA
Seagate	Video 3.5	ST4000VM000	4 TB	SATA
Seagate	SV35	ST1000VX000	1 TB	SATA
Seagate	SV35	ST2000VX000	2 TB	SATA
Seagate	SV35	ST3000VX000	3 TB	SATA
Seagate	SV35 (compatible con HDD recuperación de datos ofrecida por Seagate)	ST1000VX002	1 TB	SATA
Seagate	SV35 (compatible con HDD recuperación de datos ofrecida por Seagate)	ST2000VX004	2 TB	SATA
Seagate	SV35 (compatible con HDD recuperación de datos ofrecida por Seagate)	ST3000VX004	3 TB	SATA
Seagate	HDD SkyHawk	ST1000VX001	1 TB	SATA
Seagate	HDD SkyHawk	ST1000VX005	1 TB	SATA
Seagate	HDD SkyHawk	ST2000VX003	2 TB	SATA
Seagate	HDD SkyHawk	ST2000VX008	2 TB	SATA
Seagate	HDD SkyHawk	ST3000VX006	3 TB	SATA
Seagate	HDD SkyHawk	ST3000VX010	3 TB	SATA
Seagate	HDD SkyHawk	ST4000VX000	4 TB	SATA
Seagate	HDD SkyHawk	ST4000VX007	4 TB	SATA
Seagate	HDD SkyHawk	ST5000VX0001	5 TB	SATA
Seagate	HDD SkyHawk	ST6000VX0001	6 TB	SATA
Seagate	HDD SkyHawk	ST6000VX0023	6 TB	SATA
Seagate	HDD SkyHawk	ST6000VX0003	6 TB	SATA
Seagate	HDD SkyHawk	ST8000VX0002	8 TB	SATA
Seagate	HDD SkyHawk	ST8000VX0022	8 TB	SATA

Fabricante	Serie	Modelo	Capacidad	Modo puerto
Seagate	HDD SkyHawk	ST10000VX0004	10 TB	SATA
Seagate	HDD SkyHawk (Admite datos HDD recuperación ofrecida por Seagate)	ST1000VX003	1 TB	SATA
Seagate	(Admite datos HDD recuperación ofrecida por Seagate)	ST2000VX005	2 TB	SATA
Seagate	(Admite datos HDD recuperación ofrecida por Seagate)	ST3000VX005	3 TB	SATA
Seagate	(Admite datos HDD recuperación ofrecida por Seagate)	ST4000VX002	4 TB	SATA
Seagate	(Admite datos HDD recuperación ofrecida por Seagate)	ST5000VX0011	5 TB	SATA
Seagate	(Admite datos HDD recuperación ofrecida por Seagate)	ST6000VX0011	6 TB	SATA
Seagate	(Admite datos HDD recuperación ofrecida por Seagate)	ST8000VX0012	8 TB	SATA
WD	WD verde	WD10EURX (EOL)	1 TB	SATA
WD	WD verde	WD20EURX (EOL)	2 TB	SATA
WD	WD verde	WD30EURX (EOL)	3 TB	SATA
WD	WD verde	WD40EURX (EOL)	4 TB	SATA
WD	WD púrpura	WD10PURX	1 TB	SATA
WD	WD púrpura	WD20PURX	2 TB	SATA
WD	WD púrpura	WD30PURX	3 TB	SATA
WD	WD púrpura	WD40PURX	4 TB	SATA
WD	WD púrpura	WD50PURX	5 TB	SATA
WD	WD púrpura	WD60PURX	6 TB	SATA
WD	WD púrpura	WD80PUZX	8 TB	SATA
WD	WD púrpura	WD10PURZ	1 TB	SATA
WD	WD púrpura	WD20PURZ	2 TB	SATA
WD	WD púrpura	WD30PURZ	3 TB	SATA
WD	WD púrpura	WD40PURZ	4 TB	SATA
WD	WD púrpura	WD50PURZ	5 TB	SATA
WD	WD púrpura	WD60PURZ	6 TB	SATA
WD	WD púrpura	WD80PURZ	8 TB	SATA
WD	WD púrpura	WD4NPURX	4 TB	SATA
WD	WD púrpura	WD6NPURX	6 TB	SATA
TOSHIBA	Marte	DT01ABA100V	1 TB	SATA
TOSHIBA	Marte	DT01ABA200V	2 TB	SATA

Fabricante	Serie	Modelo	Capacidad	Modo puerto
TOSHIBA	Marte	DT01ABA300V	3 TB	SATA
TOSHIBA	Sonance	MD03ACA200V	2 TB	SATA
TOSHIBA	Sonance	MD03ACA300V	3 TB	SATA
TOSHIBA	Sonance	MD03ACA400V	4 TB	SATA
TOSHIBA	Sonance	MD04ABA400V	4 TB	SATA
TOSHIBA	Sonance	MD04ABA500V	5 TB	SATA
Seagate	Serie Constellation ES (Interfaz SATA)	ST1000NM0033	1 TB	SATA
Seagate	Serie Constellation ES (Interfaz SATA)	ST2000NM0033	2 TB	SATA
Seagate	Serie Constellation ES (Interfaz SATA)	ST3000NM0033	3 TB	SATA
Seagate	Serie Constellation ES (Interfaz SATA)	ST4000NM0033	4 TB	SATA
Seagate	Serie Constellation ES (Interfaz SATA)	ST1000NM0055	1 TB	SATA
Seagate	Serie Constellation ES (Interfaz SATA)	ST2000NM0055	2 TB	SATA
Seagate	Serie Constellation ES (Interfaz SATA)	ST3000NM0005	3 TB	SATA
Seagate	Serie Constellation ES (Interfaz SATA)	ST4000NM0035	4 TB	SATA
Seagate	Serie Constellation ES (Interfaz SATA)	ST6000NM0115	6 TB	SATA
Seagate	Serie Constellation ES (Interfaz SATA)	ST8000NM0055	8 TB	SATA
Seagate	Serie Constellation ES (Interfaz SATA)	ST10000NM0016	10 TB	SATA
Seagate	Serie Constellation ES (Interfaz SATA)	ST4000NM0024	4 TB	SATA
Seagate	Serie Constellation ES (Interfaz SATA)	ST6000NM0024	6 TB	SATA
Seagate	Serie Constellation ES (Interfaz SAS)	ST1000NM0023	1 TB	SATA
Seagate	Serie Constellation ES (Interfaz SAS)	ST2000NM0023	2 TB	SATA
Seagate	Serie Constellation ES (Interfaz SAS)	ST3000NM0023	3 TB	SATA
Seagate	Serie Constellation ES (Interfaz SAS)	ST4000NM0023	4 TB	SATA
Seagate	Serie Constellation ES (Interfaz SAS)	ST6000NM0014	6 TB	SATA
Seagate	Serie Constellation ES (Interfaz SAS)	ST1000NM0045	1 TB	SATA

Fabricante	Serie	Modelo	Capacidad	Modo puerto
Seagate	Serie Constellation ES (Interfaz SAS)	ST2000NM0045	2 TB	SATA
Seagate	Serie Constellation ES (Interfaz SAS)	ST3000NM0025	3 TB	SATA
Seagate	Serie Constellation ES (Interfaz SAS)	ST4000NM0025	4 TB	SATA
Seagate	Serie Constellation ES (Interfaz SAS)	ST6000NM0095	6 TB	SATA
Seagate	Serie Constellation ES (Interfaz SAS)	ST6000NM0034	6 TB	SATA
Seagate	Serie Constellation ES (Interfaz SAS)	ST8000NM0075	8 TB	SATA
WD	Serie WD RE (interfaz SATA)	WD1003FBYZ	1 TB	SATA
WD	Serie WD RE (interfaz SATA)	WD1004FBYZ (reemplazar WD1003FBYZ)	1 TB	SATA
WD	Serie WD RE (interfaz SATA)	WD2000FYYZ	2 TB	SATA
WD	Serie WD RE (interfaz SATA)	WD2004FBYZ (reemplazar WD2000FYYZ)	2 TB	SATA
WD	Serie WD RE (interfaz SATA)	WD3000FYYZ	3 TB	SATA
WD	Serie WD RE (interfaz SATA)	WD4000FYYZ	4 TB	SATA
WD	WD (interfaz SATA)	WD2000F9YZ	2 TB	SATA
WD	WD (interfaz SATA)	WD3000F9YZ	3 TB	SATA
WD	WD (interfaz SATA)	WD4000F9YZ	4 TB	SATA
WD	WD (interfaz SATA)	WD4002FYYZ	4 TB	SATA
WD	WD (interfaz SATA)	WD6001FSYZ	6 TB	SATA
WD	WD (interfaz SATA)	WD6002FRYZ	6 TB	SATA
WD	WD (interfaz SATA)	WD8002FRYZ	8 TB	SATA
HITACHI	Serie Ultrastar (SATA interfaz)	HUS724030ALA640	3 TB	SATA
HITACHI	Serie Ultrastar (SATA interfaz)	HUS726060ALE610	6 TB	SATA
HITACHI	Serie Ultrastar (SATA interfaz)	HUH728060ALE600	6 TB	SATA
HITACHI	Serie Ultrastar (SATA interfaz)	HUH728080ALE600	8 TB	SATA
HITACHI	Serie Ultrastar (SAS interfaz)	HUS726020AL5210	2 TB	SATA
HITACHI	Serie Ultrastar (SAS interfaz)	HUS726040AL5210	4 TB	SATA

Fabricante	Serie	Modelo	Capacidad	Modo puerto
HITACHI	Serie Ultrastar (SAS interfaz)	HUS726060AL5210	6 TB	SATA
Seagate	Pipeline HD Mini	ST320VT000	320 GB	SATA
Seagate	Pipeline HD Mini	ST500VT000	500 GB	SATA
Seagate	Pipeline HD Mini	ST2000LM003 (EOL)	2 TB	SATA
TOSHIBA	Serie de PC de 2,5 pulgadas	MQ01ABD050V	500 GB	SATA
TOSHIBA	Serie de PC de 2,5 pulgadas	MQ01ABD100V	1 TB	SATA
SAMSUNG	HN-M101MBB	HN-M101MBB (EOL)	1 TB	SATA
Seagate	Empresa de 2,5 pulgadas serie	ST1000NX0313	1 TB	SATA
Seagate	Empresa de 2,5 pulgadas serie	ST2000NX0253	2 TB	SATA

Apéndice 4 Lista de grabadoras de CD / DVD compatibles



Actualice el firmware del DVR a la última versión para garantizar la precisión de la tabla a continuación. Y puede usar el cable USB con el modelo recomendado para configurar el quemador USB.

Fabricante	Modelo	Tipo de puerto	Tipo
Sony	DRX-S50U	USB	DVD-RW
Sony	DRX-S70U	USB	DVD-RW
Sony	AW-G170S	SATA	DVD-RW
Samsung	TS-H653A	SATA	DVD-RW
Panasonic	SW-9588-C	SATA	DVD-RW
Sony	DRX-S50U	USB	DVD-RW
BenQ	5232WI	USB	DVD-RW

Apéndice 5 Lista de visualizadores compatibles

Consulte la siguiente tabla con la lista de visualizadores compatibles.

Marca	Modelo	Dimensión (Unidad: pulgada)
BENQ (LCD)	ET-0007-TA	19 pulgadas (pantalla ancha)
DELL (LCD)	E178FPc	17 pulgadas
BENQ (LCD)	Q7T4	17 pulgadas
BENQ (LCD)	Q7T3	17 pulgadas
HFNOVO (LCD)	LXB-L17C	17 pulgadas
SANGSUNG (LCD)	225BW	22 pulgadas (pantalla ancha)
HFNOVO (CRT)	LXB-FD17069HB	17 pulgadas
HFNOVO (CRT)	LXB-HF769A	17 pulgadas
HFNOVO (CRT)	LX-GJ556D	17 pulgadas
Samsung (LCD)	2494HS	24 pulgadas
Samsung (LCD)	P2350	23 pulgadas
Samsung (LCD)	P2250	22 pulgadas
Samsung (LCD)	P2370G	23 pulgadas
Samsung (LCD)	2043	20 pulgadas
Samsung (LCD)	2243EW	22 pulgadas
Samsung (LCD)	SMT-1922P	19 pulgadas
Samsung (LCD)	T190	19 pulgadas
Samsung (LCD)	T240	24 pulgadas
LG (LCD)	W1942SP	19 pulgadas
LG (LCD)	W2243S	22 pulgadas
LG (LCD)	W2343T	23 pulgadas
BENQ (LCD)	G900HD	18,5 pulgadas
BENQ (LCD)	G2220HD	22 pulgadas
PHILIPS (LCD)	230E	23 pulgadas
PHILIPS (LCD)	220CW9	23 pulgadas
PHILIPS (LCD)	220BW9	24 pulgadas
PHILIPS (LCD)	220EW9	25 pulgadas

Apéndice 6 Conmutador compatible

Marca	Modelo	modo de trabajo en red
D-Link	DES-1016D	10 / 100M autoadaptativo
D-Link	DES-1008D	10 / 100M autoadaptativo
Ruijie	RG-S1926S	Cinco modos de red: <ul style="list-style-type: none"> • AUTO • HALF-10M • COMPLETO-10M • MITAD-100M • COMPLETO-100M
H3C	H3C-S1024	10 / 100M autoadaptativo
TP-LINK	TL-SF1016	10 / 100M autoadaptativo
TP-LINK	TL-SF1008 +	10 / 100M autoadaptativo

Apéndice 7.1 ¿Qué es la oleada?

La sobretensión es un cambio corto de corriente o voltaje durante un período de tiempo muy corto. En el circuito, dura un microsegundo. En un circuito de 220V, el cambio de voltaje de 5KV o 10KV durante un tiempo muy corto (aproximadamente microsegundos) puede llamarse sobretensión. La oleada proviene de dos formas: oleada externa y oleada interna.

- La oleada externa: La oleada externa proviene principalmente de los truenos y relámpagos. O proviene del cambio de voltaje durante la operación de encendido / apagado en el cable de alimentación eléctrica.
- El aumento interno: la investigación encuentra que el 88% del aumento del voltaje bajo proviene del interior del edificio, como el aire acondicionado, el ascensor, la soldadura eléctrica, el compresor de aire, la bomba de agua, el botón de encendido, la máquina duplicadora y otros dispositivos inductivos. carga.

La sobretensión del rayo está muy por encima del nivel de carga que la PC o los microdispositivos pueden soportar. En la mayoría de los casos, el aumento puede provocar daños en el chip del dispositivo eléctrico, código de error de la PC, aceleración del envejecimiento de la pieza, pérdida de datos, etc. Incluso cuando un pequeño motor inductivo de 20 caballos de fuerza arranca o se detiene, el aumento puede llegar a 3000 V a 5000 V, lo que puede afectar negativamente a los dispositivos electrónicos que utilizan la misma caja de distribución.

Para proteger el dispositivo, debe evaluar su entorno, el grado de afección de la iluminación de manera objetiva. Debido a que la sobretensión tiene una estrecha relación con la amplitud del voltaje, la frecuencia, la estructura de la red, la resistencia al voltaje del dispositivo, el nivel de protección, el suelo, etc. El trabajo a prueba de truenos debe ser un proyecto sistemático, enfatizando la protección integral (incluida la construcción, el cable de transmisión, dispositivo, tierra, etc.). Habrá una gestión integral y las medidas serán científicas, fiables, prácticas y económicas. Teniendo en cuenta el alto voltaje durante el trueno inductivo, el estándar de la Comisión Electrotécnica Internacional (IEC) sobre la teoría paso a paso de absorción de energía y la clasificación de magnitud en la zona de protección, debe preparar múltiples niveles de precaución.

Puede utilizar el pararrayos, la correa para rayos o la red contra rayos para reducir el daño al edificio, las lesiones personales o la propiedad.

El dispositivo de protección contra rayos se puede dividir en tres tipos:

- Pararrayos de potencia: hay pararrayos de una sola frase de 220 V y pararrayos de tres frases de 380 V (principalmente en conexión en paralelo, a veces se usa conexión en serie) Puede conectar en paralelo el pararrayos de potencia en el cable eléctrico para reducir el cambio de voltaje a corto plazo y libere la sobrecorriente. Desde el BUS hasta el dispositivo, generalmente hay tres niveles para que el sistema pueda reducir el voltaje y liberar la corriente paso a paso para eliminar la energía de la tormenta y garantizar la seguridad del dispositivo. Puede seleccionar el tipo de módulo reemplazable, el tipo de conexión del terminal y el enchufe portátil según sus necesidades.
- Pararrayos de señal: este dispositivo se utiliza principalmente en la red de PC, sistema de comunicación. El tipo de conexión es la conexión en serie. Una vez que conectaste la señal del rayo

pararrayos con el puerto de señal, puede cortar el canal de la tormenta eléctrica al dispositivo y, por otro lado, puede descargar la corriente al suelo para garantizar que el dispositivo funcione correctamente. El pararrayos de señal tiene muchas especificaciones y se usa ampliamente en muchos dispositivos como teléfono, red, comunicación analógica, comunicación digital, televisión por cable y antena satelital. Para todos los puertos de entrada, especialmente los del exterior, es necesario instalar el pararrayos de señal.

- Pararrayos con cable de alimentación de antena: es adecuado para que el sistema de antena del transmisor o el sistema del dispositivo reciba la señal inalámbrica. También utiliza la conexión en serie.

Tenga en cuenta que cuando seleccione el pararrayos, preste atención al tipo de puerto y la fiabilidad de la conexión a tierra. En algún entorno importante, debe utilizar un cable blindado especial. No conecte en paralelo el cable de tierra a prueba de truenos con el cable de tierra del pararrayos. Asegúrese de que estén lo suficientemente lejos y conectados a tierra respectivamente.

Apéndice 7.2 Los modos de puesta a tierra

Todos sabemos que la puesta a tierra es la tecnología más complicada en el diseño de compatibilidad electromagnética ya que no existe una teoría o módulo sistemático. La conexión a tierra tiene muchos modos, pero la selección depende de la estructura y el rendimiento del sistema.

Las siguientes son algunas experiencias exitosas de nuestro trabajo anterior.

- **Tierra de un punto:** En la siguiente figura puede ver que hay un suelo de un punto. Esta conexión proporciona un punto común para permitir que la señal se transmita en muchos circuitos. Si no hay un punto común, se produjo la transmisión de la señal de error. En el modo de tierra de un punto, cada circuito solo está conectado a tierra y están conectados en el mismo punto. Dado que solo hay un punto común, no hay circuito y, por lo tanto, no hay interferencia.

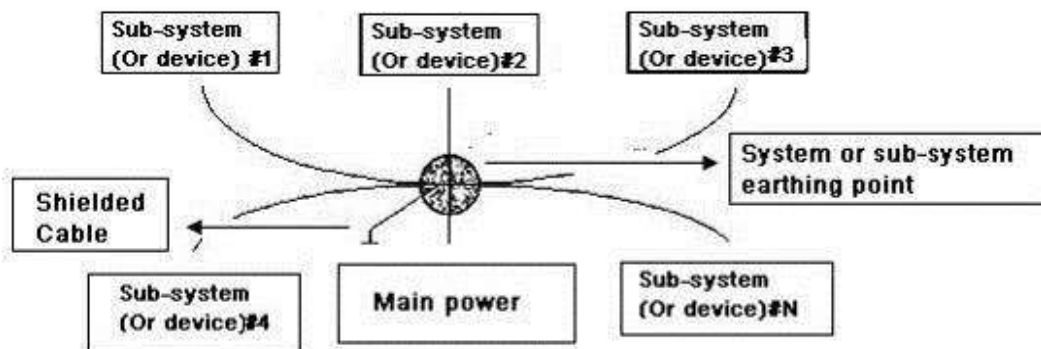

- **Tierra de múltiples puntos:** En la siguiente figura, puede ver que el circuito interno usa el chasis como punto común. Mientras que, al mismo tiempo, todos los chasis de los dispositivos utilizan la puesta a tierra como punto común. En esta conexión, la estructura de tierra puede proporcionar la menor resistencia de tierra porque cuando hay múltiples puntos de tierra; cada cable de tierra es lo más corto posible. Y la conexión del cable paralelo puede reducir la conductancia total del conductor de tierra. En el circuito de alta frecuencia, debe utilizar el modo de tierra de múltiples puntos y cada cable debe conectarse a tierra. La longitud será menor que $1/20$ de la longitud de onda de la señal.

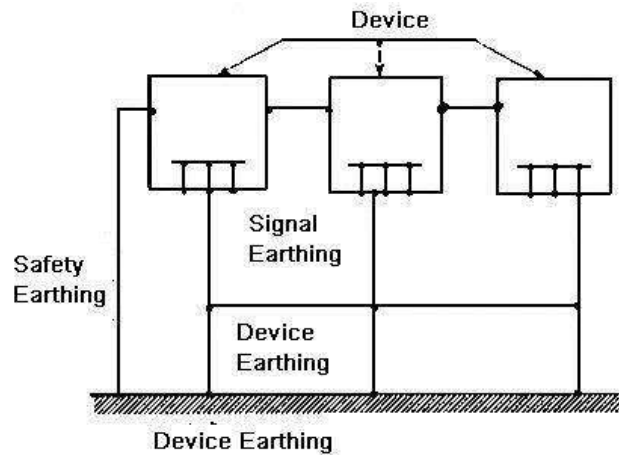

- **Terreno mixto:** El terreno mixto consiste en la característica de terreno de un punto y terreno de múltiples puntos. Por ejemplo, la energía en el sistema necesita usar el modo de tierra de un punto mientras que la señal de radiofrecuencia requiere la tierra de múltiples puntos. Entonces, puede usar la siguiente figura a tierra. Para la corriente continua (CC), la capacitancia está en circuito abierto y el circuito es tierra de un punto. Para la señal de radiofrecuencia, la capacitancia es propicia y el circuito adopta tierra de múltiples puntos.

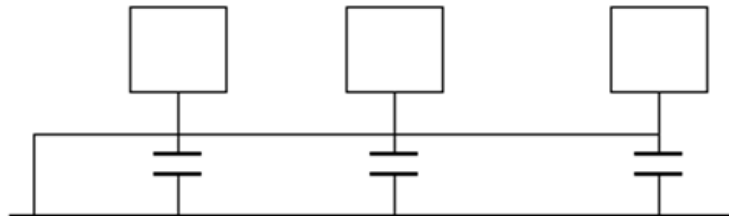

Cuando se conectan dispositivos de gran tamaño (la dimensión física del dispositivo y el cable de conexión son grandes en comparación con la trayectoria de la onda de interferencia existente), existe la posibilidad de interferencia cuando la corriente atraviesa el chasis y el cable. En esta situación, la ruta del circuito de interferencia generalmente se encuentra en el circuito de tierra del sistema.

Al considerar la conexión a tierra, debe pensar en dos aspectos: uno es la compatibilidad del sistema y el otro es el acoplamiento de interferencias externas en el circuito de tierra, lo que resulta en un error del sistema. Dado que la interferencia externa no es regular, no es fácil de resolver.

Apéndice 7.3 Método de tierra a prueba de truenos en el sistema de monitorización

- El sistema de monitoreo debe tener una conexión a tierra a prueba de truenos para garantizar la seguridad del personal y del dispositivo.
- La resistencia a tierra de trabajo del sistema de monitorización debe ser inferior a 1Ω .
- La tierra a prueba de truenos adoptará el cable de tierra especial desde la sala de control del monitor hasta el objeto de tierra. El cable de tierra adopta un cable o alambre de aislamiento de cobre y su sección de tierra debe ser de más de 20 mm^2 .
- El cable de tierra del sistema de monitorización no puede cortocircuitarse ni mezclarse con el cable de corriente alternativa fuerte.
- Para todos los cables de tierra desde la sala de control al sistema de monitorización o el cable de tierra de otros dispositivos de monitorización, utilice el cable blando de resistencia de cobre y su sección debe ser

más de 4 mm².

- El sistema de monitoreo generalmente puede adoptar el suelo de un punto.
- Conecte el extremo de tierra del enchufe de 3 pines en el sistema del monitor al puerto de tierra del sistema (cable de tierra de protección)

Apéndice 7.4 El método abreviado para verificar el sistema eléctrico con un multímetro digital

Para toma de 220V AC, de arriba a abajo, E (cable de tierra), N (cable neutro), L (cable vivo). Consulte la siguiente figura.

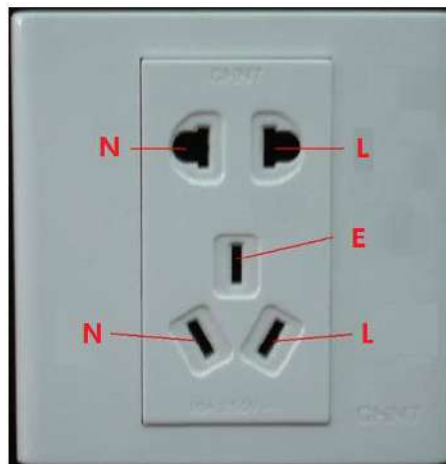

Hay una forma de acceso directo para verificar que la conexión de estos cables sea estándar o no (no es la verificación precisa).



CAUTION

En las siguientes operaciones, el rango del multímetro será de 750V.

Para E (cable de tierra)

Gire el multímetro digital a 750 V CA, use una mano para sostener el extremo metálico y luego inserte el lápiz con la otra mano en el puerto E del enchufe. Vea la siguiente figura. Si el multímetro muestra 0, entonces puede ver que la conexión del cable de tierra actual es estándar. Si el valor es mayor que

10, entonces puede saber que hay corriente inductiva y que la conexión del cable de tierra no es la adecuada.

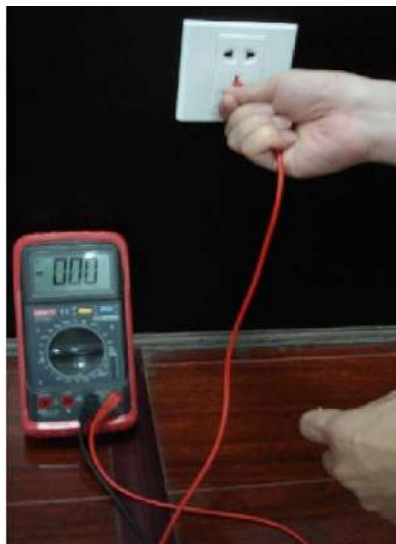

Para L (cable vivo)

Gire el multímetro digital a 750 V CA, use una mano para sostener el extremo metálico y luego inserte el lápiz en el puerto L del enchufe con la otra mano. Vea la siguiente figura. Si el multímetro muestra 125, entonces puede ver que la conexión de cable en vivo actual es estándar. Si el valor es menor que

60, entonces puede saber que la conexión del cable en vivo actual no es adecuada o que no es el cable en vivo en absoluto.



Para N (cable neutro)

Gire el multímetro digital a 750 V CA, use una mano para sostener el extremo metálico y luego inserte el lápiz en el puerto N del enchufe con la otra mano. Vea la siguiente figura. Si el multímetro muestra 0, entonces puede ver que la conexión del cable N actual es estándar. Si el valor es superior a 10, puede ver que hay corriente inductiva y que la conexión del cable neutro no es adecuada. Si el valor es 120, entonces puede saber que ha conectado mal el cable neutro al cable vivo.

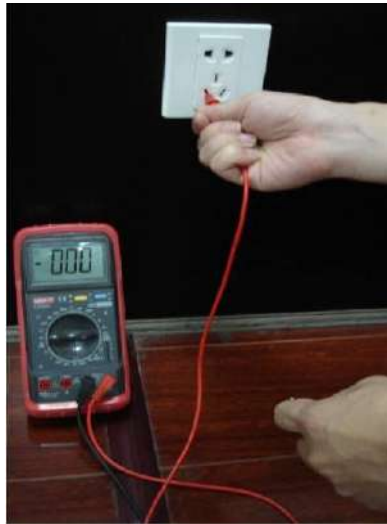

Apéndice 8 Cable de conexión RJ45-RS-232

Definición

Aquí vamos a hacer un puerto RS-232 estándar y un RJ45 estándar (T568B). Consulte la siguiente figura para conocer la definición del cable RJ45.

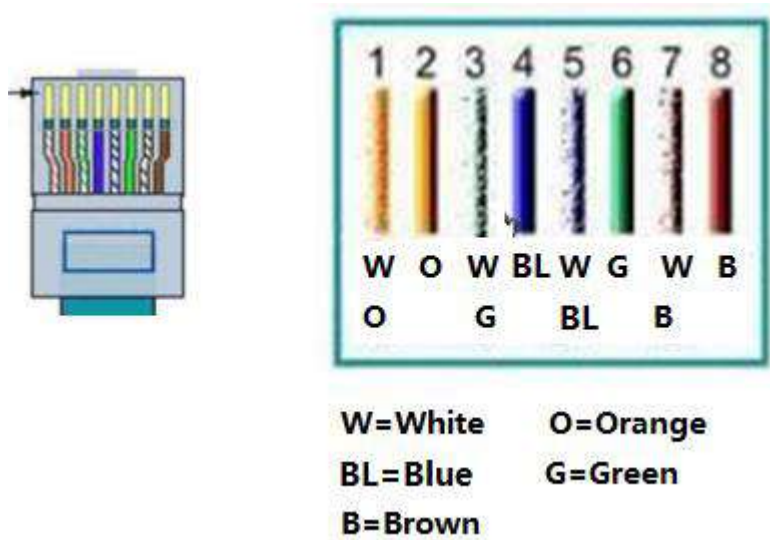

Consulte la siguiente figura para conocer la definición de los pines RS-232.

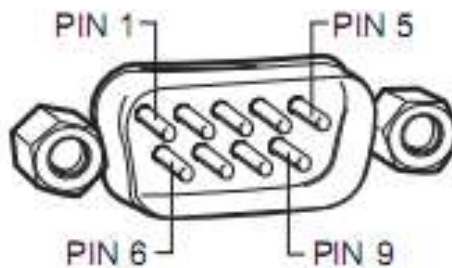

Conexión cruzada

Consulte la siguiente figura para obtener información sobre la conexión.

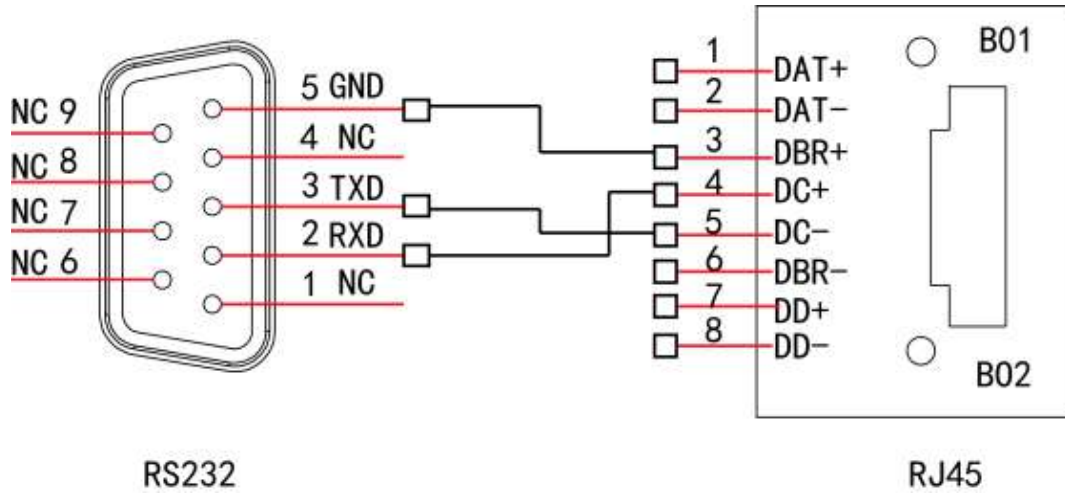

Consulte la siguiente tabla para obtener información detallada sobre la conexión del cable cruzado.

RJ45 (T568B)	RJ45 (cable de red)	RS-232	Descripción de la señal
4	Azul	2	RXD
5	blanco y azul	3	TXD
3	Blanco y verde	5	GND

Conexión recta

Consulte la siguiente figura para obtener información sobre la conexión de cables rectos.

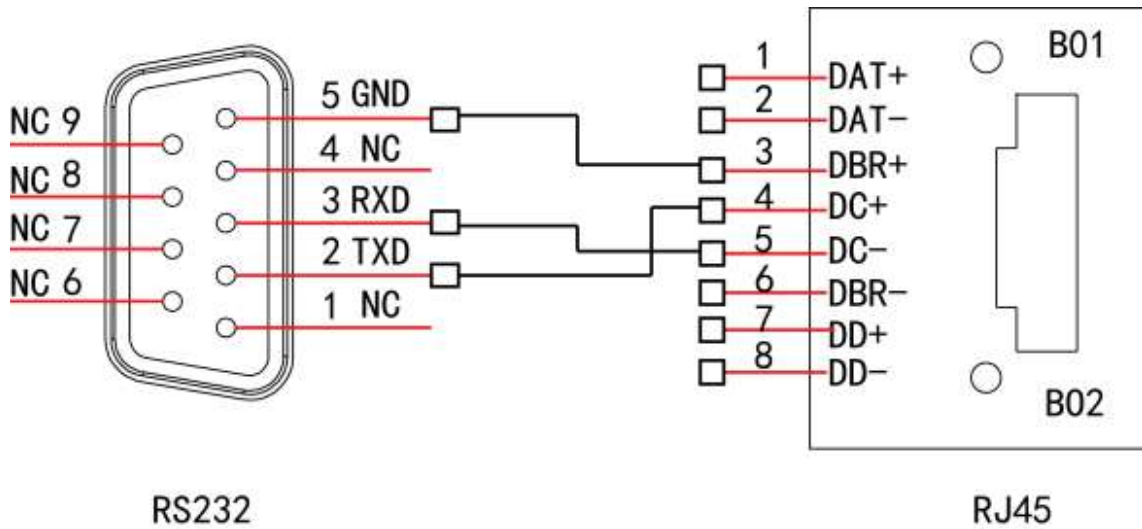

Consulte la siguiente tabla para obtener información sobre conexiones directas.

RJ45 (T568B)	RJ45 (cable de red)	RS-232	Descripción de la señal
4	Azul	3	RXD
5	blanco y azul	2	TXD
3	Blanco y verde	5	GND

Apéndice 9 Recomendaciones de ciberseguridad

Acciones obligatorias a emprender hacia la ciberseguridad

1. Cambie las contraseñas y utilice contraseñas seguras:

La razón número uno por la que los sistemas son "pirateados" es porque tienen contraseñas débiles o predeterminadas. Se recomienda cambiar las contraseñas predeterminadas de inmediato y elegir una contraseña segura siempre que sea posible. Una contraseña segura debe estar formada por al menos 8 caracteres y una combinación de caracteres especiales, números y letras mayúsculas y minúsculas.

2. Actualiza el firmware

Como es un procedimiento estándar en la industria tecnológica, recomendamos mantener actualizado el firmware de la cámara IP, DVR y NVR para garantizar que el sistema esté actualizado con los últimos parches y correcciones de seguridad.

Recomendaciones "Es bueno tener" para mejorar la seguridad de su red

1. Cambie las contraseñas con regularidad

Cambie periódicamente las credenciales de sus dispositivos para asegurarse de que solo los usuarios autorizados puedan acceder al sistema.

2. Cambie los puertos HTTP y TCP predeterminados:

- Cambiar los puertos HTTP y TCP predeterminados para los sistemas. Estos son los dos puertos que se utilizan para comunicarse y ver transmisiones de video de forma remota.
- Estos puertos se pueden cambiar a cualquier conjunto de números entre 1025-65535. Evitar los puertos predeterminados reduce el riesgo de que personas externas puedan adivinar qué puertos está utilizando.

3. Habilite HTTPS / SSL:

Configure un certificado SSL para habilitar HTTPS. Esto cifrará toda la comunicación entre sus dispositivos y la grabadora.

4. Habilite el filtro de IP:

Habilitar su filtro de IP evitará que todos, excepto aquellos con direcciones IP específicas, accedan al sistema.

5. Cambiar la contraseña de ONVIF:

En firmware de cámara IP anterior, la contraseña de ONVIF no cambia cuando cambia las credenciales del sistema. Deberá actualizar el firmware de la cámara a la última revisión o cambiar manualmente la contraseña de ONVIF.

6. Reenvíe solo los puertos que necesita:

- Solo reenvíe los puertos HTTP y TCP que necesita usar. No reenvíe una gran variedad de números al dispositivo. No DMZ la dirección IP del dispositivo.
- No necesita reenviar ningún puerto para cámaras individuales si todas están conectadas a una grabadora en el sitio; solo se necesita el NVR.

7. Desactive el inicio de sesión automático en SmartPSS:

Aquellos que usan SmartPSS para ver su sistema y en una computadora que es utilizada por varias personas deben deshabilitar el inicio de sesión automático. Esto agrega una capa de seguridad para evitar que los usuarios sin las credenciales adecuadas accedan al sistema.

8. Utilice un nombre de usuario y una contraseña diferentes para SmartPSS:

En caso de que su cuenta de redes sociales, banco, correo electrónico, etc. se vea comprometida, no querrá que alguien recopile esas contraseñas y las pruebe en su sistema de videovigilancia. El uso de un nombre de usuario y una contraseña diferentes para su sistema de seguridad hará que sea más difícil para alguien adivinar su camino hacia su sistema.

9. Limitar las funciones de las cuentas de invitado:

Si su sistema está configurado para varios usuarios, asegúrese de que cada usuario solo tenga derechos sobre las características y funciones que necesita utilizar para realizar su trabajo.

10. UPnP:

- UPnP intentará automáticamente reenviar puertos en su enrutador o módem. Normalmente esto sería bueno. Sin embargo, si su sistema reenvía automáticamente los puertos y deja las credenciales predeterminadas, podría terminar con visitantes no deseados.

- Si reenvió manualmente los puertos HTTP y TCP en su enrutador / módem, esta función debe desactivarse independientemente. Se recomienda deshabilitar UPnP cuando la función no se usa en aplicaciones reales.

11. SNMP:

Desactive SNMP si no lo está utilizando. Si está utilizando SNMP, debe hacerlo solo temporalmente, solo con fines de seguimiento y prueba.

12. Multidifusión:

La multidifusión se utiliza para compartir secuencias de video entre dos grabadoras. Actualmente no hay problemas conocidos relacionados con la multidifusión, pero si no está utilizando esta función, la desactivación puede mejorar la seguridad de su red.

13. Verifique el registro:

Si sospecha que alguien ha obtenido acceso no autorizado a su sistema, puede consultar el registro del sistema. El registro del sistema le mostrará qué direcciones IP se utilizaron para iniciar sesión en su sistema y a qué se accedió.

14. Bloquear físicamente el dispositivo:

Idealmente, desea evitar cualquier acceso físico no autorizado a su sistema. La mejor manera de lograrlo es instalar la grabadora en una caja de seguridad, en un bastidor de servidor con cerradura o en una habitación que esté detrás de una cerradura y una llave.

ZHEJIANG DAHUA VISION TECHNOLOGY CO., LTD.

Dirección: No.1199, Bin'an Road, Binjiang District, Hangzhou, PR China Código postal: 310053

Tel: + 86-571-87688883

Envíe por fax: + 86-571-87688815

Correo electrónico: overseas@dahuatech.com

Sitio web: www.dahuasecurity.com