



YLI ELECTRONIC

Cerradura magnética con señal (180kg)



Especificaciones

Modelo	Tamaño	Voltaje	Corriente	Fuerza de sujeción	Señal de bloqueo	LED	Puerta
YM-180N	185Lx42.8A x22.4D	DC12V(Default); DC24V(Pedido)	12V/400mA±10% 24V/200mA±10%	180kg(350Lbs)	No	No	Puerta sencilla
YM-180N(LED)	185Lx42.8 A x22.4D	DC12V(Default); DC24V(Pedido)	12V/400mA±10% 24V/200mA±10%	180kg(350Lbs)	NO/NC/COM	Luz roja bloqueo Luz verde desbloqueo	Puerta sencilla
YM-180ND	390Lx42.8 A x22.4D	DC12V(Default); DC24V(Pedido)	12V/400mA±10% 24V/200mA±10%	180kgx2(350Lbsx2)	No	No	Puerta doble
YM-180ND(LED)	390Lx42.8 A x22.4D	DC12V(Default); DC24V(Pedido)	12V/400mA±10% 24V/200mA±10%	180kgx2(350Lbsx2)	NO/NC/COM	Luz roja bloqueo Luz verde desbloqueo	Puerta doble

Diagrama (mm)

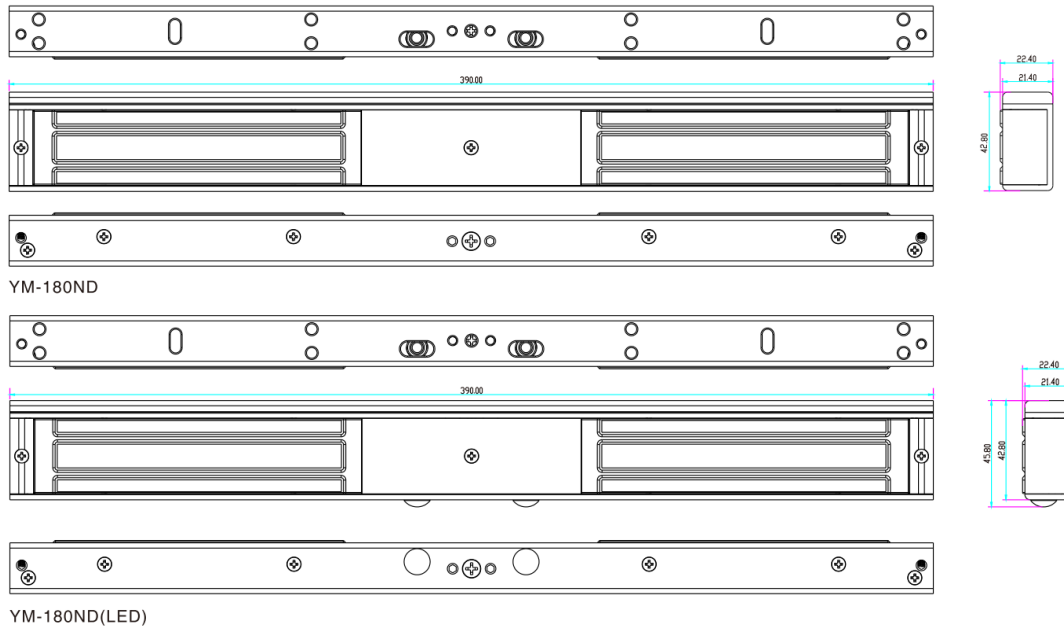
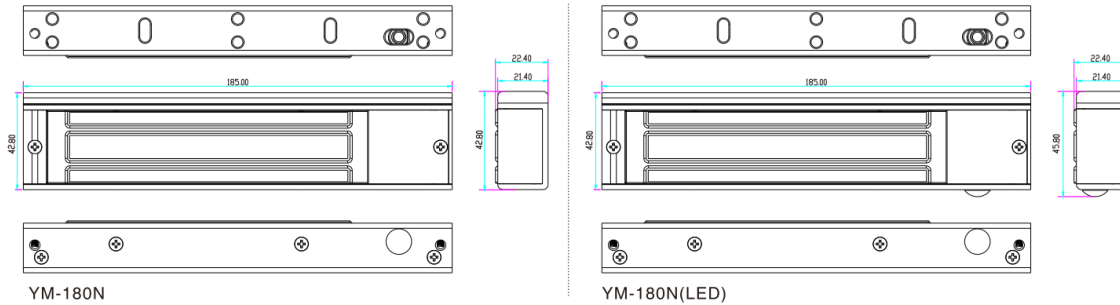

www.yli.cn

Nosotros creamos seguridad

Instalación

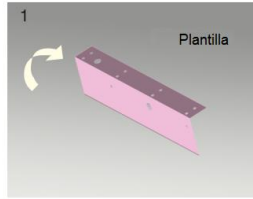
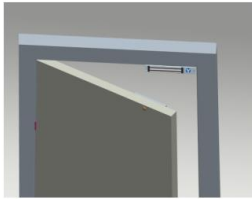

1 Dobra la placa a 90 °

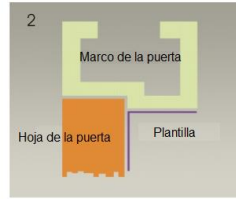

2 Primero cierre la puerta, luego coloque el lado superior de la plantilla en el marco de la puerta, mientras ajusta el lado izquierdo al lado de la hoja de la puerta

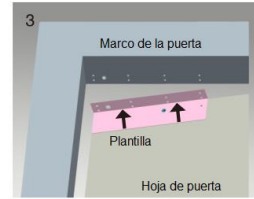

3 Marque las posiciones de los tornillos de la placa de armadura y la cerradura magnética en la hoja y el marco de la puerta, respectivamente.



4 Perforar agujeros en función de las posiciones de mercado.

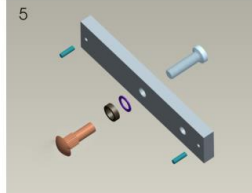

5 Haz una combinación basada en la imagen.

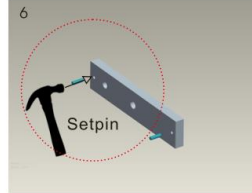

6 Golpee ligeramente el pasador en la placa del inducido (para evitar el movimiento).

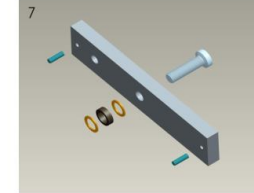

7 Haga una combinación basada en la imagen (agregue arandela según corresponda). Se debe agregar el anillo de goma.

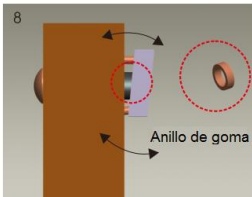

8 Coloque el anillo de goma entre la placa del inducido y la hoja de la puerta.

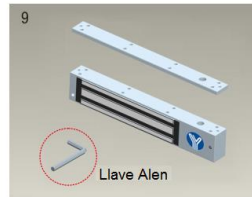

9 Utilice una llave Allen para alejar la placa de montaje del cuerpo de la cerradura.

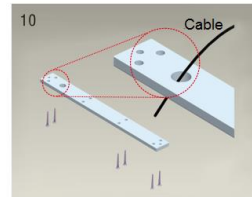

10 Fije la placa de montaje en el marco de la puerta de acuerdo con los orificios perforados anteriormente.

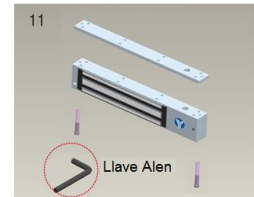

11 Utilice una llave Allen para atornillar el cuerpo de la cerradura en la placa de montaje.

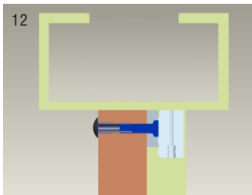

12 Cierre la puerta para probar la fuerza de sujeción. El ángulo entre la placa de armadura y el bloqueo magnético se puede ajustar agregando o reduciendo arandelas.

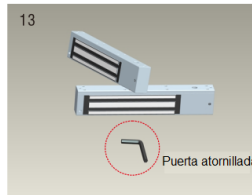

13 Después de todos los procedimientos apropiados, se puede maximizar la fuerza de sujeción. Finalmente, fije el tornillo de seguridad.

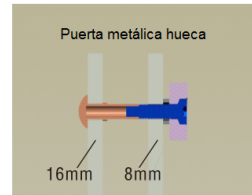

14 Taladrar un agujero
Interior: el diámetro es de 8 mm
Exterior: el diámetro es de 16 mm

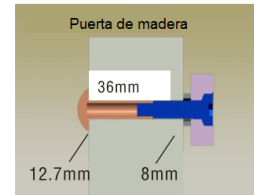

15 Taladrar un agujero
Interior: el diámetro es de 8 mm
Exterior: el diámetro es de 12.7 mm

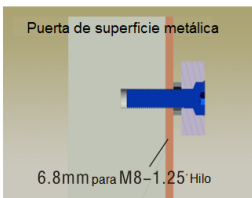

16 Interior: perforar un agujero
El diámetro es de 8 mm doblando el pasador recto de plástico

⚠️ Aviso:

Espesor de la hoja de la puerta:

350LBS: 44mm 600LBS: 50mm 800LBS: 48mm 1200LBS: 46mm

- A. El tornillo de la placa de armadura no debe fijarse demasiado apretado. Debe garantizarse la elasticidad adecuada del anillo de goma para que la placa del inducido pueda ajustarse a la posición adecuada.
- B. Compruebe la posición del puente antes de conectarlo. Averigüe que representa 12VDC o 242VDC.

Instalación del soporte

Hay diferentes soportes disponibles según los diferentes tipos de puertas. Por ejemplo, puerta estrecha, puerta de vidrio sin marco y puerta que se abre hacia adentro.

Soporte L

Cuando el grosor del marco de la puerta es inferior a 42 mm, se necesita un soporte en L.

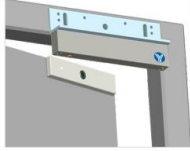

Soporte de bloqueo magnético de una puerta

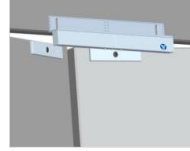

Soporte de cerradura magnética de doble puerta

Soporte LC

Diseño de una pieza del soporte LC, los cables están embutidos, no hay daños en los cables



Soporte de cerradura magnética de una puerta



Soporte de cerradura magnética de doble puerta

Soporte ZL

Si instala un soporte en la puerta que se abre hacia adentro, se necesita el soporte ZL.

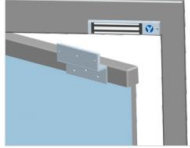

Soporte de cerradura magnética de una puerta

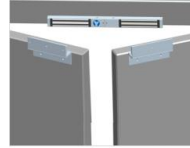

Soporte de cerradura magnética de doble puerta

Soporte ZLC

Diseño de línea oculta de soporte para cerradura magnética de una sola puerta, diseño de una pieza, instalación duradera y fácil.

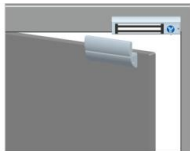

Soporte de cerradura magnética de una puerta

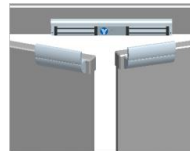

Soporte de cerradura magnética de doble puerta

Soporte GZ

Diseño de una pieza, diseño duradero y profesional, fácil instalación, adecuado para puertas de vidrio sin marco de 10-15 mm.

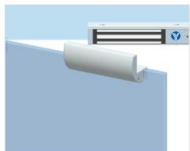

Soporte de cerradura magnética de una puerta

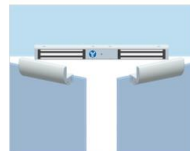

Soporte de cerradura magnética de doble puerta

Soporte en U

Si la hoja de la puerta es de vidrio, necesita un soporte en U para usar con cerradura (adecuado para puertas de vidrio de 10-12 mm)

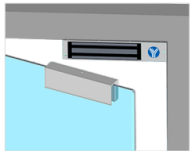

Soporte de cerradura magnética de una puerta

Instalación de placa de armadura

Si la hoja de la puerta es demasiado gruesa, debe elegir el soporte I

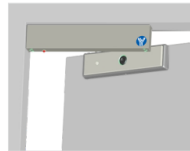

Soporte de cerradura magnética de doble puerta

Diagrama de placa de circuito

A. Entrada de 12VDC:

Conecte el cable positivo (+) de una fuente de alimentación de 12 V CC a V +.
 Conecte el cable de tierra (-) de una fuente de alimentación de 12 V CC a V -.
 Compruebe que el puente funcione a 12 VCC.

B. Entrada de 24VDC:

Conecte el cable positivo (+) de una fuente de alimentación de 24 VCC a V +.
 Conecte el cable de tierra (-) de una fuente de alimentación de 24 VCC a V -.
 Compruebe que el puente funcione a 24 VCC.

Instrucciones de cableado de cerradura magnética de una puerta

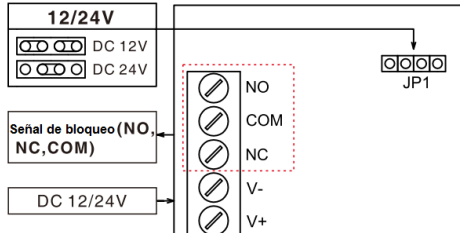

Sin salida de señal de YM-180N

Instrucciones de cableado de cerradura magnética de doble puerta

Conexión: cable verde o enchufe blanco, excepto los modelos sin indicador LED y salida de señal; solo cuando detecte que se han bloqueado las puertas dobles, habrá una salida de señal normal.

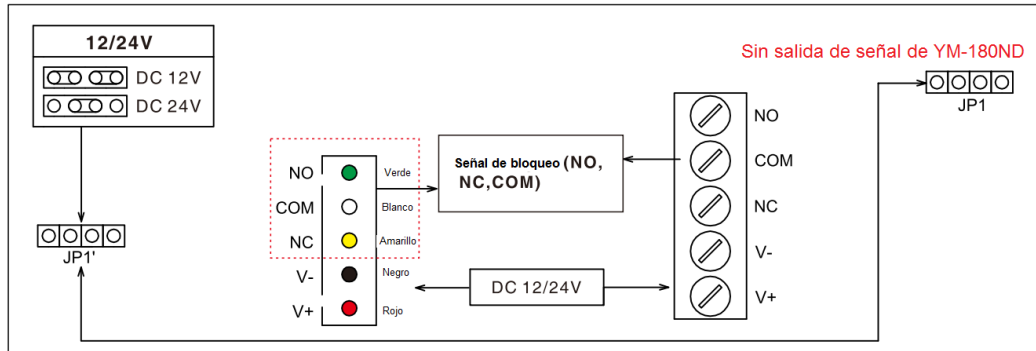

Sin salida de señal de YM-180ND

Conexión por medio de cables

